



Návod na použitie
Práčka so sušičkou

HWD80-B14959U1
HWD80-B14959S8U1
HWD90-B14959U1
HWD90-B14959S8U1
HWD100-B14959U1
HWD100-B14959S8U1

SK

Haier

Ďakujeme Vám, že ste si zvolili spotrebič Haier.

Pred použitím spotrebiča si prosím starostlivo prečítajte tento návod. V návode nájdete dôležité informácie, vďaka ktorým budete svoj spotrebič využívať naplno, zaistíte bezpečnú a správnu inštaláciu, použitie a údržbu.

Uchovávajte tento návod na vhodnom mieste, aby ste ho mali vždy po ruke a mohli tak spotrebič používať bezpečne a správne.

Pokiaľ spotrebič predáte, darujete alebo necháte v dome/byte napr. po sťahovaní, zaistite odovzdanie návodu, aby sa nový majiteľ spotrebiča mohol oboznámiť s pokynmi na jeho bezpečné používanie.



Popis

Upozornenie - Dôležité bezpečnostné informácie



Všeobecné informácie a tipy



Informácie o ochrane životného prostredia



Likvidácia

Pomôžte chrániť životné prostredie a ľudské zdravie. Obal spotrebiča vyhodte do príslušného kontajneru, aby mohol byť recyklovaný. Pomôžte recyklovať odpad z elektrických a elektronických prístrojov. Nevyhadzujte prístroje označené týmto symbolom do bežného odpadu z domácnosti. Vráťte výrobok do miestneho zariadenia na recykláciu alebo sa obráťte na svoj mestský úrad.



UPOZORNENIE!

Nebezpečenstvo zranenia alebo udusení!

Odpojte spotrebič od elektrickej siete. Odrežte kábel pre pripojenie do elektrickej siete a zlikvidujte ho. Aby nedošlo k zatvoreniu detí alebo domácich maznáčikov do spotrebiča, odstráňte západku dverí.



UPOZORNENIE!

Spotrebič nesmie byť napájaný prostredníctvom externého spínacieho zariadenia, ako je napríklad časovač. Nepoužívajte predlžovací kábel, zásuvky adaptéra, alebo multizásuvkové prípojné miesta. Nedodržanie týchto pokynov môže viesť k úrazu elektrickým prúdom alebo aj smrti.

1- Bezpečnostné informácie.....	4
2- Opis výrobku	7
3- Ovládací panel	8
4-Programy	14
5-Spotreba	15
6-Denné používanie.....	16
7-hOn.....	21
8-Ekologické pranie.....	24
9-Starostlivosť a čistenie	25
10-Riešenie problémov.....	28
11-Inštalácia.....	32
12- Technické údaje	36
13-Zákaznícky servis.....	37

Pred zapnutím spotrebiča si najprv prečítajte nasledujúce bezpečnostné rady!:



UPOZORNENIE!

Pred prvým použitím

- ▶ Skontrolujte, či nedošlo k poškodeniu spotrebiča počas prepravy.
- ▶ Uistite sa, že sú odstránené všetky prepravné skrutky.
- ▶ Odstráňte všetky obaly a držte ich mimo dosahu detí.
- ▶ S prístrojom manipulujte vždy minimálne vo dvojici, pretože je ťažký.

Denné používanie

- ▶ Tento spotrebič môžu používať deti vo veku od 8 rokov a osoby s obmedzenými fyzickými, zmyslovými alebo duševnými schopnosťami, alebo nedostatkom skúseností a znalostí, iba vtedy pokiaľ sú pod dohľadom alebo im boli dané inštrukcie týkajúce sa použitia prístroja osobou zodpovednou za ich bezpečnosť.
- ▶ Deti do 3 rokov udržiavajte v bezpečnej vzdialenosti od prístroja, pokiaľ nie sú pod neustálym dohľadom.
- ▶ Deti sa so spotrebičom nesmú hrať.
- ▶ Nedovoľte, aby sa deti alebo domáce zvieratá priblížili k spotrebiču, keď sú jeho dvere otvorené.
- ▶ Uchovávajte pracie prostriedky mimo dosahu malých detí.
- ▶ Zapnite zipsy, zaistite voľné vlákna a dbajte, aby ste zabránili zapleteniu bielizne. V prípade potreby použite vhodné pracie vrečko vyrobené na tento účel.
- ▶ Nedotýkajte sa spotrebiča alebo spotrebič nepoužívajte, ak máte vlhké ruky alebo nohy.
- ▶ Nezakrývajte spotrebič počas prevádzky, ani neskôr, aby sa vlhkosť mohla odpariť.
- ▶ Neumiestňujte ťažké predmety, zdroje tepla alebo zdroje vlhkosti na spotrebič.
- ▶ Nepoužívajte ani neskladujte horľavý čistiaci prostriedok ani chemické čistiace prostriedky v blízkosti prístroja.
- ▶ Neumývajte žiadne odevy ošetrované rozpúšťadlami v spotrebiči bez toho, aby ste ich predtým nevysušili vo vzduchu.

**UPOZORNENIE!****Denné používanie**

- ▶ Nepripájajte, ani neodpájajte koncovku elektrického napájacieho kábla spotrebiča z napájacej elektrickej zásuvky za prítomnosti horľavých pár a plynov.
- ▶ Neperte v horúcej vode penovú gumu alebo spongiovité materiály.
- ▶ Neperte prádlo, ktoré je silne znečistené múkou, najprv ho vyklepte a predperte v ruke.
- ▶ Neotvárajte počas žiadneho umývacieho cyklu zásuvku na prací prostriedok.
- ▶ Nedotýkajte sa dvierok počas procesu prania, môžu byť horúce.
- ▶ Neotvárajte dvierka, ak je hladina vody viditeľne nad otvormi.
- ▶ Neotvárajte dvierka násilu. Dvierka sú vybavené automatickým zámkom a otvoria sa krátko po ukončení pracieho procesu.
- ▶ Vypnite spotrebič po každom programe prania a pred vykonaním akejkoľvek bežnej údržby a odpojte spotrebič od elektrickej siete, aby ste ušetrili elektrickú energiu a tiež pre bezpečnosť.
- ▶ Pri odpájaní spotrebiča od el. napájania ťahajte za zástrčku, nie za kábel.
- ▶ Uistite sa, že miestnosť je suchá a dobre vetraná. Teplota okolia by mala byť medzi 5 °C a 35 °C, ideálne medzi +18°C až +25°C.
- ▶ Nezakrývajte vetracie otvory v základni kobercom alebo podobnými predmetmi.
- ▶ Udržujte oblasť okolo spotrebiča bez prachu a nečistôt.
- ▶ Pred použitím spotrebiča skontrolujte, že je vo vnútri iba bielizeň a nenachádzajú sa tam domáce zvieratá ani deti.
- ▶ Sušte iba textilie prané vo vode.
- ▶ Dbajte na to, aby ste sušičku nezatažovali viac, ako je nominálne zaťaženie.
- ▶ Z vreciek vyberte všetky predmety, napríklad zapalovače a zápalky.
- ▶ Aviváž alebo podobné produkty používajte v súlade s inštrukciami na obale výrobcu.
- ▶ Všimnite si, že posledná časť cyklu sušenia prebieha bez zahrievania (cyklus ochladzovania), aby sa zabezpečilo, že prádlo zostane pri teplote, ktorá ho nepoškodí.
- ▶ Nenechávajte spotrebič dlhšiu dobu bez dozoru. Ak plánujete dlhú neprítomnosť, cyklus sušenia sa musí prerušiť vypnutím zariadenia a jeho odpojením od siete.
- ▶ Nevypínajte spotrebič s výnimkou toho, kedy je dokončený cyklus sušenia. Po skončení cyklu bielizeň čo najskôr vyberte, aby sa uvoľnili zvyšková teplota a vlhkosť.



UPOZORNENIE!

Denné používanie

V spotrebiči nesaďte nasledujúce predmety:

- ▶ Predmety, ktoré neboli vyprané.
- ▶ Predmety, ktoré boli kontaminované horľavými látkami, ako je kuchynský olej, acetón, alkohol, benzín, petrolej, odstraňovače škvŕn, terpentín, vosky, odstraňovače voskov alebo iné chemikálie. Výpary môžu spôsobiť požiar alebo výbuch. Tieto predmety sa pred sušením v spotrebiči musia vždy najskôr vyprať ručne v horúcej vode s väčším množstvom čistiaceho prostriedku a potom sa musia nechať vysušiť na čerstvom vzduchu.
- ▶ Predmety, ktoré obsahujú čalúnenie alebo vypchávk (napr. vankúše, bundy), pretože ich výplň by sa mohla v spotrebiči vznietiť.
- ▶ Predmety, ktoré obsahujú veľký podiel gummy, penovej gummy (latexovej peny) alebo materiálov podobných kaučuku, ako sú sprchovacie čiapky, nepremokavé textilie, pogumované výrobky a časti odevov a vankúše vyplnené penovou gumou.

Po každom programe sušenia vypnite spotrebič, aby ste šetrili elektrinu a zaistili bezpečnosť.

Údržba/čistenie

- ▶ Zaistite, aby čistenie a údržbu vykonávala spôsobilá osoba.
- ▶ Pred vykonávaním akejkoľvek bežnej údržby spotrebič odpojte od elektrickej siete.
- ▶ Uistite sa, že gumová tesniaca manžeta a jej okolie je čisté a ak sa spotrebič nepoužíva, otvorte dvierka a zásuvku na prací prostriedok, pre zabránenie vzniku zápachov.
- ▶ Nepoužívajte pri čistení kropiace ani parné prístroje.
- ▶ Poškodený alebo krátky sieťový kábel musí vždy vymeniť kvalifikovaná osoba autorizovaného servisu, aby sa zabránilo možným rizikám.
- ▶ Neopravujte spotrebič svojpomocne. V prípade nutnosti opravy spotrebiča kontaktujte náš zákaznícky servis alebo priamo autorizovaný servis.

Inštalácia

- ▶ Zabezpečte umiestnenie, ktoré umožňuje úplné otvorenie dverí. Neinštalujte spotrebič za uzamykatelné dvere, posuvné dvere alebo dvere so závesmi na opačnej strane ako sú dvere zariadenia, pretože to obmedzuje úplné otvorenie dverí zariadenia.
- ▶ Prístroj umiestnite na dobre vetranom mieste. Zabezpečte umiestnenie, ktoré umožňuje úplné otvorenie dverí.
- ▶ Spotrebič nikdy neumiestňujte vonku na vlhké miesto alebo do priestoru, ktorý môže byť náchylný na únik vody. V prípade zatopenia spotrebič odpojte vypnutím ističa. Než odpojíte spotrebič aj zo zásuvky, tak sa presvedčte, že nestojíte vo vlhku a ani samotná zásuvka nie je mokrá, alebo vlhká. Pozor na úraz elektrickým prúdom !!! Potom nechajte zariadenie prirodzene vyschnúť. Pred opakovaným začatím prevádzky spotrebiča nechajte vykonať jeho garančnú kontrolu autorizovaným servisom.
- ▶ Zariadenie inštalujte alebo používajte iba tam, kde je teplota vyššia ako 5 °C.
- ▶ Prístroj neumiestňujte priamo na koberec alebo blízko steny alebo nábytku.
- ▶ Nevystavujte spotrebič mrazu, teplu alebo priamemu slnečnému svetlu alebo v blízkosti tepelných zdrojov (napr. sporáky, radiátory).
- ▶ Uistite sa, že elektrické údaje na výrobnom štítku súhlasia so sieťovým napájaním. Ak tomu tak nie je, obráťte sa iba na pracovníka autorizovaného servisu s certifikovaným oprávnením na požadovanú činnosť.
- ▶ Nepoužívajte adaptér s viacerými zásuvkami a predlžovacími káblami.
- ▶ Uistite sa, že bola použitá iba doručená sada elektrických káblov a hadíc.
- ▶ Skontrolujte, či nedošlo alebo nedôjde k poškodeniu elektrického kábla a zástrčky. Ak je poškodená, musí ho vymeniť pracovník autorizovaného servisu s certifikovaným oprávnením na požadovanú činnosť.
- ▶ Použite samostatnú zásuvku pre uzemnenie napájania, ktorá je ľahko prístupná aj po inštalácii. Spotrebič musí byť uzemnený.
- ▶ Uistite sa, že hadicové spoje a spoje sú pevné a nedochádza k úniku vody.

Účel použitia

Tento spotrebič je určený na pranie prádla, ktoré je určené na pranie v práčke. Vždy sa riadte pokynmi uvedenými na štítku každého oděvu. Je určená výhradne pre domáce použitie vo vnútri domu. Nie je určená na komerčné alebo priemyselné využitie.

Nie je dovolené prístroj akokoľvek meniť alebo upravovať. Nedovolené zaobchádzanie môže spôsobiť nebezpečenstvo a stratu všetkých nárokov na záruku a zodpovednosť.



Poznámka:

Z dôvodu technických zmien a rôznych modelov sa ilustrácie v nasledujúcich kapitolách môžu líšiť od vášho modelu.

2.1 Obrázok spotrebiča

Spredú (Obr. 2.-1).



Zadná strana (Obr. 2.-2).

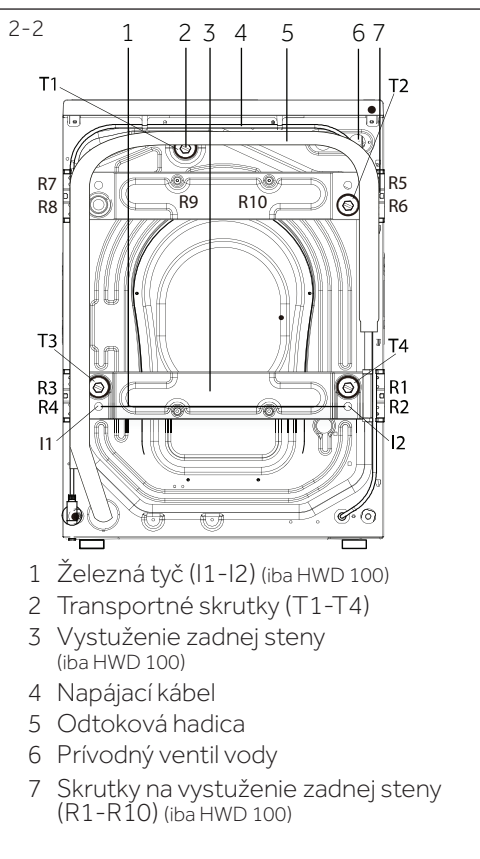

2,2 Príslušenstvo

Skontrolujte príslušenstvo a textovú dokumentáciu podľa tohto zoznamu (Obr.: 2-3):

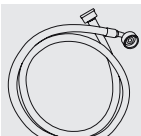

Zostava prívodnej hadice



6 Zasúvacie zátky

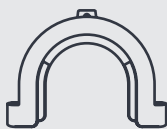

Držiak odtokovej hadice



2x Podložky na zníženie hluku



Spríevodné listiny



Návod na použitie

2-3

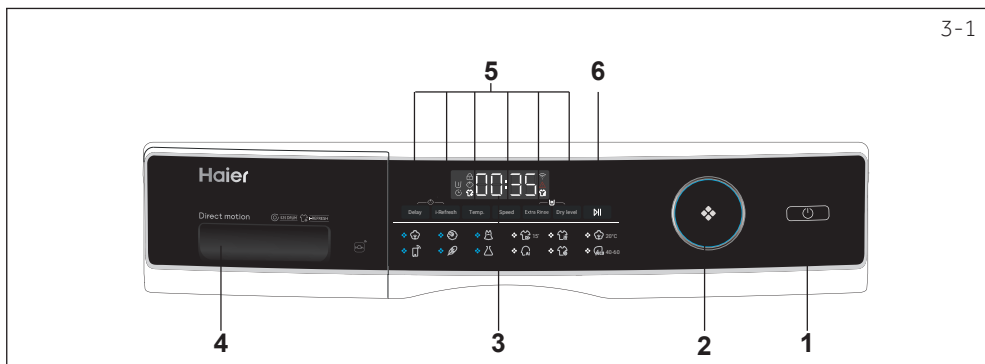

- 1 "Tlačidlo "Zapnutie" 3 Displej 5 Tlačidlá doplnkových funkcií
 2 Volič programov 4 Prací prostriedok / Aviváž 6 Tlačidlo "Štart/Pauza"

i Poznámka: Akustický signál

V nasledujúcich prípadoch zaznie akustický signál:

- ▶ pri stlačení tlačidla
- ▶ na konci programu
- ▶ pri otočení voliča programov

Akustický signál môže byť v prípade potreby zrušený; pozri DENNÉ POUŽÍVANIE (str. 20, bod 6.13).

3.1 „Tlačidlo “Zapnutie“

Zapnite spotrebič jemným dotykem tohto tlačidla (Obr. 3-2), displej sa rozsvieti, kontrolka tlačidla "Štart/Pauza" začne blikať. Opätovným stlačením tlačidla po dobu asi 2 sekundy spotrebič vypnete. Ak po určitom čase nie je aktivovaná žiadna funkcia alebo program, spotrebič sa automaticky vypne.

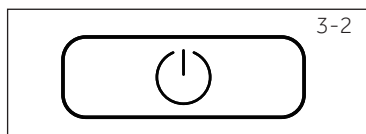

3.2 Volič programov s ponukou programov

Otáčaním gombíka (Obr.3-3) môžete vybrať jeden zo 14 programov, rozsvieti sa príslušná LED dióda a zobrazí sa jeho predvolené nastavenie.

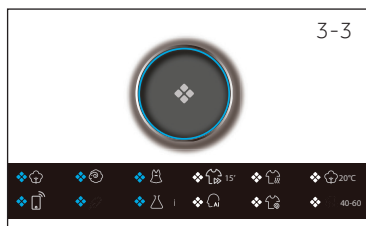



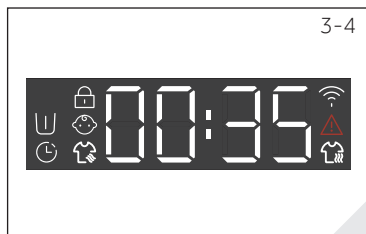

3.3. Displej s ponukou doplnkových funkcií

Displej (Obr. 3-4) zobrazuje nasledujúce informácie:

- ▶ Doba prania/ Sušenia
- ▶ Odloženie konca programu
- ▶ Chybové kódy a servisné informácie
- ▶ Symboly displeja
- ▶ Rýchlosť, teplota a pod.



3.4 Symbols

Symboly	Význam	Symboly	Význam
	Dvere bubna sú zamknuté		Alarm
	Tlačidlá ovládania sú uzamknuté		Predpranie (táto funkcia môže byť nastavená a spustená iba v aplikácii hOn)
	i-refresh		Odloženie konca programu
	Spotrebič je pripojený k Wi-Fi		Sušenie

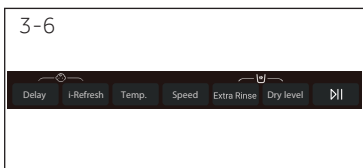

3.5 Tlačidlá doplnkových funkcií

Tlačidlá doplnkových funkcií (obr.3-6) umožňujú k vybranému programu pridať ďalšie nastavenia ešte pred jeho spustením. Po ich stlačení sa na displeji zobrazí príslušná kontrolka. Vypnutím spotrebiča alebo nastavením nového programu sa všetky možnosti vypnú. Ak má tlačidlo viac možností, je možné zvoliť požadovanú možnosť opakovaným stláčaním tlačidla.

Poznámka: Nastavenia od výrobcu

Práčky Haier majú vo svojom predvolenom nastavení nakonfigurované všetky programy tak, aby dosahovali najlepšie výsledky. Pokiaľ nemáte špeciálne požiadavky na program, odporúčame ponechať ho v jeho predvolenom nastavení z dôvodu optimalizácie spotrieb energie a vody.



3.5.1 Funkčné tlačidlo „Delay“ (Odloženie konca programu)

Stlačením tlačidla „Delay“ (odloženie konca programu) (obr. 3-7) spustíte program s oneskorením - odložíte teda ukončenie programu. Oneskorenie času konca je možné zvyšovať v krokoch po 30 minútach od 0,5 do 24 hodín. Napríklad zobrazenie nastaveného času odloženého konca je 6:30, čo znamená, že koniec cyklu programu bude za 6 hodín a 30 minút. Stlačením tlačidla Start / Pauza aktivujete časové oneskorenie. Časové oneskorenie musí byť dlhšie ako doba behu programu, inak sa program spustí okamžite. Táto funkcia sa nevzťahuje na programy „Odstredovanie“, „i-Refresh“ a „Eco“ 40-60.

Poznámka: Tekutý prací prostriedok

Pri použití tekutého pracieho prostriedku sa odloženie konca programu neodporúča aktivovať.

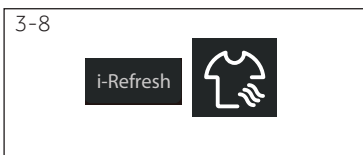

3.5.2 Funkčné tlačidlo „i-Refresh“ (Osvieženie bielizne)

Technológia i-Refresh osvieži bielizeň pomocou pary. Túto špeciálnu funkciu možno použiť aj pre tie najjemnejšie tkaniny, vrátane vlny a hodvábu. Vďaka inteligentnej kombinácii presnej regulácie teploty, prúdenia teplého vzduchu a mäkkých molekúl pary rozptýlených do vlákien bielizne sú účinne odstránené všetky baktérie, prach i alergény. Používa sa na odstránenie čerstvého zápachu, potu, prachu, roztočov a narovnanie pokrčenia bielizne. Po použití funkcie i-Refresh je bielizeň osviežená, mäkká a dezinfikovaná. Zvláda tiež zjemniť pokrčené záhyby a zmäkčuje vlákna tkanín. Možno použiť pri programoch Bavlna, Syntetika, Prikrývky, Vlna, Jemné / Hodváb. Nemožno použiť u programov: Sušenie, Pranie & Sušenie, Detská starostlivosť, Mix, Extra rýchly 15', Rýchly, Odstredovanie, Ručné pranie, ECO pranie / ECO sušenie. Pre nastavenie vyberte jeden z piatich uvedených kompatibilných programov, stlačte ikonu daného programu a následne stlačte tlačidlo „i-Refresh“. Spustíte tlačidlom „Start / Pauza“. Prebehne cyklus bez použitia vody a pracieho prostriedku.

3.5.3 - Funkčné tlačidlo „Temp.“ (Teplota)

Stlačením tohto tlačidla (Obr. 3-9) zmeníte teplotu prania programu. Ak nie je zobrazená žiadna hodnota (na displeji sa zobrazuje „-°C“), voda sa nebude ohrievať, vykoná sa pranie v studenej vode.

3.5.4 Funkčné tlačidlo „Speed“ (Odstredovanie)

Dotykom tohto tlačidla (Obr. 3-10) zmeníte alebo zrušíte program odstredenia. Ak na displeji nie je zobrazená žiadna hodnota (na displeji sa zobrazuje „D“), na konci cyklu nebude vykonané odstredovanie (žmýkanie).

3.5.5 Funkčné tlačidlo „Extra rinse“ (Prídavné plákanie)

Použite túto funkciu, ak si prajete intenzívnejšie vyplákanie pracieho prostriedku z bielizne. Odporúčame ju pre osoby s citlivou pokožkou. Stláčaním „Extra Rinse“ môžete vybrať 1 - 3 prídavné cykly. Tie sa budú na displeji zobrazovať postupne ako P - 1 / P - 2 / P - 3.

3.5.6 Funkčné tlačidlo „Dry Level“ (Úroveň suchosti)

Dotykom tohto tlačidla (Obr. 3-12) zmeníte alebo zrušíte funkciu úroveň sušenia (automatické sušenie podľa požadovanej zostatkovej vlhkosti bielizne) alebo časové sušenie (sušenie podľa požadovanej dĺžky času). K dispozícii sú 3 úrovne vysušenia a 3 časové sušenia. Prvým stlačením tohto tlačidla sa zobrazí na displeji DL-1 pre bielizeň pripravenú na žehlenie. Druhým stlačením sa zobrazí na displeji DL-2 pre bielizeň pripravenú na nosenie. Tretím stlačením sa zobrazí na displeji DL-3 pre bielizeň pripravenú na uloženie do skrine. Následným stlačením sa začnú zobrazovať časy sušenia 30, 60, 90 min, ktoré možno vybrať. Ak sa na displeji nezobrazuje žiadna hodnota alebo sa zobrazuje 0, funkcia sušenia je vypnutá.

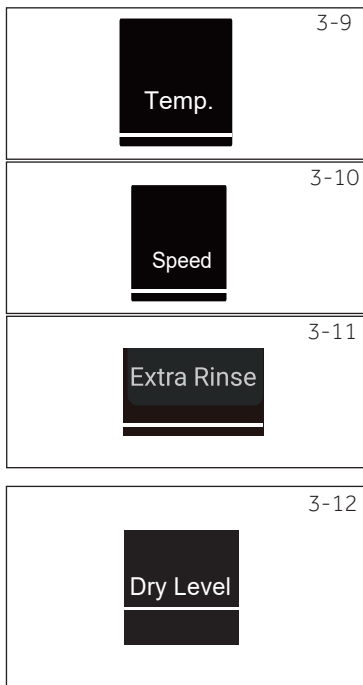

i Poznámka : i-Refresh tipy

- ▶ Pred použitím i-Refresh zapnite gombíky a vytiahnite zipsy. Vyprázdňte všetky vrecká na oblečení, aby nedošlo k jeho poškodeniu počas funkcie i-Refresh.
- ▶ Funkciu i-Refresh nepoužívajte na už mokry textil. Hrozí riziko zmrštenia a iného poškodenia tkaniny. Ak je bielizeň, ktorú chcete ošetriť programom i-Refresh, mokrá alebo veľmi vlhká, najprv ju usušte a až potom použite funkciu i-Refresh.
- ▶ Použite mäkkú handričku na ochranu výšiviek a dekorácií na povrchu odevu, aby ste predišli poškriabaniu povrchu odevu.
- ▶ U odevov s kovovou alebo plastovou podporou (napr. Svadobné šaty) odstráňte túto podporu pred spustením funkcie i-Refresh.
- ▶ Pred samotným spustením funkcie i-Refresh na tkaniny nenanášajte žiadne parfumy ani osviežovače. Táto funkcia prirodzene odstraňuje zápachy.
- ▶ Nevkladajte príliš veľa oblečenia. Pre dosiahnutie najlepších výsledkov sa odporúča vložiť ideálne iba jeden kus odevu.
- ▶ Ak často používate program i-Refresh, tak nezabúdajte v pravidelných cykloch používať aj špeciálny čistiaci program, príp. očistite handričkou sklo dverí a tesniacu gumu.
- ▶ Program nie je vhodný pre objemné zateplené bundy. Naopak je možné ho použiť pre krátke bundy.

3-13



3.6 Tlačidlo "Štart/Pauza"

Stlačte toto tlačidlo (Obr. 3-13), pre spustenie alebo prerušenie aktuálne prebiehajúceho programu. Počas nastavovania programu a počas spustenia programu LED kontrolka „Štart/Pauza“ svieti alebo pri prerušení bliká.

3-14

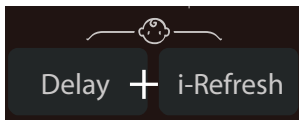

3.7 Detský zámok

Po voľbe programu a následnom spustení stlačte súčasne na 3 sekundy tlačidlá „Delay“ a „i-Refresh“ (Obr. 3-14), a tým zablokujete všetky ovládací prvky na paneli. Pre odomknutie sa znovu naraz dotknite oboch rovnakých tlačidiel. Keď je aktivovaná detská poistka, rozsvieti sa kontrolka detskej poistky . Funkcia je voliteľná a nastaviť sa dá len, ak je práčka zapnutá.

3-15



Pri stlačení akéhokoľvek tlačidla, keď je aktivovaná detská poistka, na displeji sa zobrazí **c l o k** - (Obr. 3-15) a zmena nebude vykonaná.



Poznámka: Detský zámok

- ▶ Detský zámok, ktorý je nastavený ručne, musí byť zrušený ručne alebo bude zrušený automaticky na konci programu. Vypnutie spotrebiča v dôsledku výpadku prúdu alebo pri zobrazení chybovej hlášky nezruší detský zámok a ten bude aktívny aj pri následnom zapnutí práčky.
- ▶ Ak používate detský zámok, najskôr stlačte programové tlačidlo, potom sa detský zámok zapne.
- ▶ Držte ho 3 sekundy, detská poistka sa rozsvieti na plné svetlo a detská poistka sa aktivuje.
- ▶ Detský zámok nie je možné nastaviť ani zrušiť pomocou aplikácie hOn.

3-16

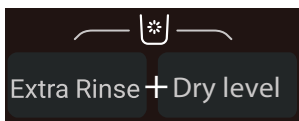

3.8 Samočistenie „“

Po vykonaní programov „Sušenie“ a „i-Refresh“ môžu vo vnútri bubna alebo pod bubnom zostať zvyšky látky, prachu alebo iných látok, ktoré sa z bielizne uvoľňujú. Toto však nepredstavuje problém spotrebiča a odporúčame ho vyčistiť. Spotrebič je na toto čistenie vybavený špeciálnym programom. Nepoužívajte prací prostriedok a zabezpečte, aby sa bielizeň nenachádzala vo vnútri bubna.

Pre spustenie programu „Samočistenie“ vyberte akýkoľvek program a ďalej súčasne dlho stlačte tlačidlá „Dry Level“ a „Extra Rinse“. Tým sa rozsvieti kontrolka Samočistenie. Najprv sa po dobu asi 2 sekúnd zobrazí kód „SFCL“ a potom sa objaví na displeji čas 0:08. Stlačte tlačidlo „Štart“ pre začatie samočistenia. Po skončení programu sa na displeji zobrazí „END“.

Po vyčistení dvierka mierne otvorte a nechajte ich otvorené.

3.9 Zásuvka na prací prostriedky

Po otvorení zásuvky, môžete vidieť nasledujúce komponenty (obr. 3-14):

- 1: Hlavná priehradka na prací prášok alebo tekutý prací prostriedok.
- 2: Prepínač pracieho prostriedku, nadvihnite ho pre práškový prací prostriedok, pre tekutý prací prostriedok ho dajte dole.
- 3: Priehradka na aviváž.
- 4: Priehradka pre malé množstvo práškoveho pracieho prostriedku na predpierku.
- 5: Zaistíte úchytku, zatlačíte ju nadol a vytiahnete zásuvku.

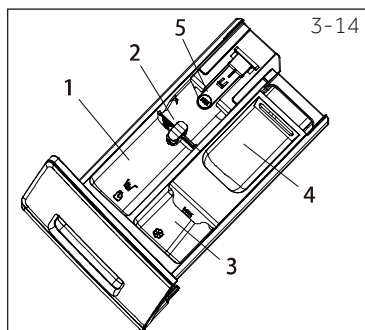

Odporúčania pre použitie konkrétneho pracieho prostriedku v jednotlivých programoch a teplotách je uvedené viac na str. 18.

• Áno, ◦ ° Voliteľné, / Nie

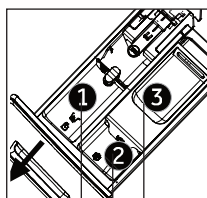

Priestor na pracie prostriedky pre:

- 1 Prací prostriedok na hlavné pranie
- 2 Aviváž alebo parfum do práčky
- 3 Prací prostriedok na predpiečku³⁾

Program		Max. náplň ⁴⁾ v kg		Teplota			Druh tkaniny	Výcho- disková rých- losť odstre- dovania v ot./ min	Funkcia					
		pranie v kg	sušenie vkg	v °C ¹⁾	Východisková teplota	1			2	3	Odloženie konca programu	i-Refresh	Pridávne plákanie	Úroveň sušenia
	Bavlna	8/9/10	5/6/6	* na 90	40	•	◦	◦	Bavlna	1400	•	•	•	•
	Vlna	2/2,5/2,5	/	* na 40	*	•	◦	◦	Vlnené oblečenie vhodné do práčky	800	•	•	•	/
	Jemná bielizeň	2/2,5/2,5	/	* na 30	30	•	◦	◦	Jemná bielizeň a hodváb	600	•	•	•	/
	Expres 15'²⁾	2	1	* na 40	*	•	◦	◦	Bavlna/Syntetic- ké prádlo	1000	•	/	•	•
	Sušenie	/	5/6/6	/	/	/	/	/	Bavlna/Syntetic- ké prádlo	/	/	/	/	/
	Bavlna 20°C	8/9/10	5/6/6	/	/	•	◦	◦	Bavlna	1000	•	/	•	•
	Dialkový ovládač	/	/	/	/	/	/	/	/	/	/	/	/	/
	Deky, prikrývky	2/2,5/2,5	/	* do 40	30	•	◦	◦	Bavlnené deky, prehozy, prikrývky	800	•	•	•	/
	Synte- tika	4/4,5/5	2,5/3/3	* na 60	40	•	◦	◦	Syntetická alebo zmiešaná ielzeň	1200	•	•	•	•
	Smart	8/9/10	5/6/6	* na 60	30	•	◦	/	Mierne znečis- tená a zmiešaná bielizeň z bavlny a syntetiky	1000	•	/	•	•
	Odstre- denie	8/9/10	/	/	/	/	/	/	Všetky látky	1000	/	/	/	•
	ECO- 40-60	8/9/10	/	/	/	•	◦	◦	Štandardný program pre bavlnenú a ľanovú bielizeň	/	•	/	/	•

*Rozsah teploty vody od „bez ohrevu“

¹⁾ Teplotu prania 90 °C zvolte len pre špeciálne hygienické požiadavky

²⁾ Znížte množstvo pracieho prostriedku, pretože dĺžka programu je krátka (nemuselo by dôjsť k dokonalému vypláknutiu).

³⁾ Žiadne alebo len malé množstvo práškového čistiaceho prostriedku.

⁴⁾ Merané v suchom stave bielizne.

Dizajn a technické údaje sa môžu vďaka zlepšeniu kvality zmeniť bez predchádzajúceho upozornenia.

Pri použití funkcie i-Refresh nepoužívajte žiadne dezinfekčné prostriedky, pracie prostriedky ani aviváž.

Naskenujte QR kód na energetickom štítku, kde môžete nájsť informácie o spotrebe energie. Skutočná spotreba energie sa môže líšiť od deklarovanej spotreby v závislosti od miestnych podmienok.

Program Eco 40-60 je pre určenie certifikácie energetických a iných štandardov podľa Nariadenia delegovanej právomoci: (EÚ) 2019/2014.

- 1: Vyberte program „Eco 40-60“ a potom sa dotknite tlačidla Štart.
- 2: Vyberte program „Sušenie“ a potom sa dotknite tlačidla Štart.



Poznámka: Automatická hmotnosť

Spotrebič je vybavený rozpoznávaním hmotnosti náplne. Pri nízkom zaťažení sa v niektorých programoch automaticky zníži množstvo energie, vody a doby prania. Na displeji sa zobrazí možnosť *AUE*.

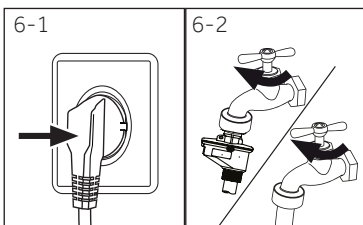

6.1 Napájanie

Pripojte práčku k napájaciemu zdroju (220V až 240V ~/50Hz, Obr. 6-1). Pozrite si aj časť INŠTALÁCIA.

6.2 Pripojenie vody

- ▶ Pred pripojením skontrolujte čistotu prívodu vody.
- ▶ Otvorte kohútik (Obr.6-2).

i Poznámka: Tesnosť

Pred použitím skontrolujte, či nedošlo k úniku vody v spojoch medzi kohútikom a prívodnou hadicou tak, že otvoríte kohútik.

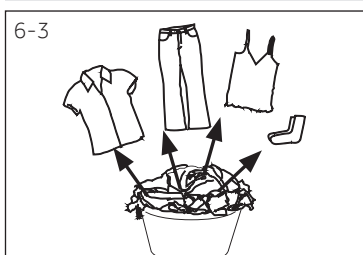

6.3 Príprava bielizne

- ▶ Roztriedte oblečenie podľa druhu látky (bavlna, syntetika, vlna alebo hodváb) a tiež podľa znečistenia (Obr. 6-3). Venujte pozornosť informačným štítkom na bielizni.
- ▶ Oddel'te biele oblečenie od farebného. Nové farebné textilie prvýkrát vyperte ručne, pre kontrolu, či neblednú alebo nepúšťajú farbu.
- ▶ Vyprázdňte vrecká (kľúče, mince atď.) a odstráňte tvrdšie ozdobné predmety (napr. brošne).
- ▶ Odevy bez lemov, chúlостivé a jemne tkané textilie, ako sú jemné záclony, vložte do vrecka na pranie z dôvodu starostlivosti o túto jemnú bielizeň (ideálne vykonajte pranie v ruke či chemické čistenie v čistiaci).
- ▶ Stiahnite zipsy, suché zipsy a háčiky, uistite sa, že sú gombíky prišité tesne.
- ▶ Vložte jemné tkaniny, ako je bielizeň bez pevného lemu, jemná spodná bielizeň a drobné predmety ako sú ponožky, opasky, podprsenky atď. do pracieho vrecka.
- ▶ Rozložte veľké kusy, ako sú napríklad posteľné prádlo, posteľné prikrývky atď.
- ▶ Džínsy a potlačené, dekorované textilie alebo textilie s intenzívnymi farbami prevráťte, podľa možnosti ich perte osobitne.

i Poznámka: Špeciálne rady pre sušenie

- ▶ Roztried'te oblečenie podľa tkaniny (bavlna, syntetika a pod.), požadovanej úrovne uschnutia a príslušnej zostatkovej vlhkosti. Postupujte podľa pokynov na štítku bielizne a sušte iba tie odevy, ktoré možno sušiť v sušičke.
- ▶ Pred sušením vyžmýkajte bielizeň na maximálnu rýchlosť odstredovania.
- ▶ Neprekračujte max. nosnosť 6 kg.
- ▶ Veľmi veľké kusy sa majú tendenciu skrútiť. Ak bielizeň nebola dostatočne vysušená, pretraste ju a opäť vysušte pomocou programu SUŠENIE.
- ▶ Najmä jemné tkaniny, ktoré sa ľahko zrazia alebo stratia svoj tvar, rovnako ako napr. hodvábné pančuchy, spodné prádlo atď., by nemali byť v spotrebiči vysušované. Dajte jemné prádlo do pracieho vrecka a zabráňte jeho presušeniu.
- ▶ Jersey a úplety nesmú byť sušené, aby sa zabránilo ich zrazeniu.

Tabuľka starostlivosti

Pranie					
	Možnosť prania až do 95 °C bežný proces		Možnosť prania až do 60°C bežný proces		Možnosť prania až do 60 °C jemný proces
	Možnosť prania až do 40°C bežný proces		Možnosť prania až do 40°C jemný proces		Možnosť prania až do 40°C veľmi jemný proces
	Možnosť prania až do 30°C bežný proces		Možnosť prania až do 30°C jemný proces		Možnosť prania až do 30 °C veľmi jemný proces
	Ručné pranie max. 40 °C		Neprať		
Bielenie					
	Je povolené akékoľvek bielenie		Len kyslík/ bez chlóru		Nebieliť
Sušenie					
	Sušenie v bubnovej sušičke je možné pri normálnej teplote		Sušenie v bubnovej sušičke je možné pri nižšej teplote		Nesušte v bubnovej sušičke
	Sušenie na šnúre		Sušenie na plocho		
Žehlenie					
	Žehlite pri maximálnej teplote až do 200 °C		Žehlite pri strednej teplote až do 150°C		Žehlite pri nízkej teplote až do 110 °C; bez pary (žehlenie parou môže spôsobiť nezvratné poškodenie)
	Nežehliť				
Profesionálna starostlivosť o textilie					
	Suché čistenie v tetrachlóreténe		Suché čistenie v uhľovodíkoch		Nečistite na sucho
	Profesionálne mokré čistenie		Nepoužívajte profesionálne mokré čistenie		

6.4 Vloženie prádla do spotrebiča

- ▶ Vložte bielizeň kus po kuse
- ▶ Spotrebič nepreťažujte. Dbajte na rôzne maximálne zaťaženia podľa jednotlivých programov! Pravidlo pre maximálne zaťaženie: Udržujte šesť centimetrov medzi naloženým prádlom a vrcholom bubna.
- ▶ Dvierka dôkladne zatvorte. Uistite sa, že nie je zovretá žiadna bielizeň.













**VÝSTRAHA!**

Netextilné, ako aj malé, voľné alebo ostré hrany môžu spôsobiť poruchy a poškodenie odevov a spotrebiča.

6.5 Výber pracieho prostriedku

- ▶ Účinnosť a výkonnosť prania je určená kvalitou použitého pracieho prostriedku.
- ▶ Používajte len prací prostriedok určený na pranie v práčke.
- ▶ V prípade potreby použite špecifické pracie prostriedky, napr. pre syntetické a vlnené tkaniny.
- ▶ Vždy dodržujte odporúčania výrobcu pracích prostriedkov.
- ▶ Nepoužívajte pracie prostriedky, ako je trichlóretylén a podobné výrobky.

Zvoľte najvhodnejší prací prostriedok

Program		Druh pracieho prostriedku				
		Univerzálny	Farba	Jemná bielizeň	Špeciálne	Aviváž
	Bavlna	L/P	L/P	-	-	o
	Vlna	-	-	L/P	L/P	o
	Jemná bielizeň	-	-	L/P	L/P	o
	Expres 15'	-	L	-	-	o
	Sušenie	-	-	-	-	-
	Bavlna 20°C	L/P	L/P	-	-	o
	Dialkový ovládač	L/P	L/P	-	L	-
	Deky, prikrývky	-	-	L	L/P	-
	Syntetika	-	L/P	-	-	o
	Smart	L/P	L/P	-	-	o
	Odstredenie	-	-	-	-	-
	Eco 40-60	L/P	L/P	-	-	o

L = gélový/tekutý prací prostriedok P = Prací prášok O = voliteľný – = žiadny

Pri použití tekutého pracieho prostriedku sa neodporúča aktivovať odložený koniec programu.

Odporúčame používať:

- ▶ Prací prášok: 20°C až 90°C * (najlepšie použitie: 40-60°C)
- ▶ Prací prostriedok na farebné: 20 °C až 60 °C (najlepšie použitie: 30-60°C)
- ▶ Prací prostriedok pre vlnu/ jemný prací prostriedok: 20 °C až 30 °C (= najlepšie použitie:)

* Teplotu prania 90 °C zvolte len pre špeciálne hygienické požiadavky.

6.6 Pridávanie pracieho prostriedku

1. Vysuňte zásuvku na prací prostriedok.
2. Vložte požadované prostriedky do zodpovedajúcich prepážok (Obr. 6-4)
3. Zásuvku jemne zatlačte.

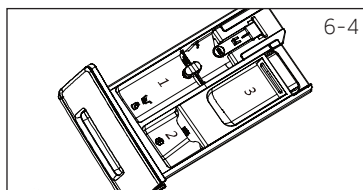

Poznámka:

- ▶ Odstráňte zvyšky pracích prostriedkov pred ďalším cyklom prania zo zásuvky na prací prostriedok.
- ▶ Nepoužívajte nadbytočné množstvo pracieho alebo aviváže.
- ▶ Postupujte podľa pokynov na balení pracieho prostriedku.
- ▶ Prací prostriedok vždy pridávajte tesne pred začiatkom pracieho cyklu.
- ▶ Koncentrovaný tekutý prací prostriedok pred pridaním zriedte.
- ▶ Nepoužívajte kvapalný čistiaci prostriedok, ak je zvolený odložený koniec programu "Delay".
- ▶ Starostlivo vyberte nastavenia programu podľa symbolov starostlivosti uvedených na všetkých štítkoch bielizne a podľa programovej tabuľky.

6.7 Zapnutie spotrebiča

Pre zapnutie spotrebiča sa dotknite tlačidla „Zapnutie“ (obr. 6-5). LED dióda tlačidla „Štart/Pauza“ bliká.

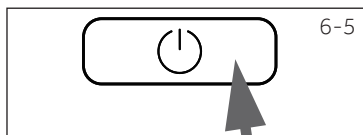

6.8 Zvoľte program

Pre dosiahnutie najlepších výsledkov prania, vyberte program, ktorý zodpovedá stupňu znečistenia a typu bielizne.

Otáčaním voliča programov (Obr. 6-6) vyberte správny program. Súvisiaci program sa rozsvieti a zobrazí sa predvolené nastavenie.

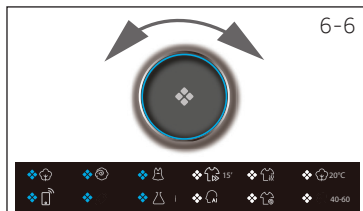

Poznámka: Odstránenie zápachu

Pred prvým použitím odporúčame spustiť program "Bavlna 90°C" s nastavením otáčok odstredovania na 600 ot./min bez náplne a s malým množstvom pracieho prostriedku v priestore pre prací prostriedok (2) alebo so špeciálnym čistiacim prostriedkom pre práčku na odstránenie prípadných prilepených zvyškov.

6.9 Uskutočnite jednotlivé voľby

Vyberte požadované možnosti a nastavenia (Obr. 6-7); pozri OVLÁDACÍ PANEL.

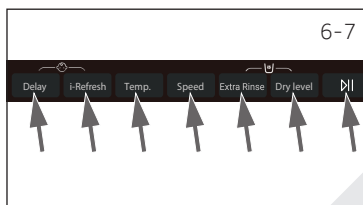

6-8



6.10 Spustenie pracieho programu

Dotknite sa tlačidla "Štart/Pauza" (Obr. 6-8) pre spustenie. LED kontrolka tlačidla "Štart/Pauza" prestane blikať a bude svietiť nepretržite. Práčka bude pracovať podľa aktuálnych nastavení. Zmeny je možné uskutočniť iba po zrušení programu.

6.11 Prerušenie - zrušenie programu prania

Pre prerušenie bežiacieho programu jemne stlačte tlačidlo "Štart/Pauza". LED kontrolka začne blikať. Opätovným stlačením obnovte proces prania.

Zrušenie bežiacieho programu a jeho jednotlivých nastavení

1. Dotknite sa tlačidla "Štart/Pauza" pre prerušenie bežiacieho programu.
2. Dotykom tlačidla "Napájanie" po dobu asi 2 sekundy vypnite spotrebič.
3. Opätovným dotykom tlačidla „Zapnutie“ zapnete práčku, stlačte program „Odstredovanie“ a vyberte variant „bez odstredenia“ (kontrolky rýchlosti sú vypnuté). Takto vypustíte z práčky vodu.
4. Vyberte nový program a spustite ho.

6.12 Po praní



Poznámka: Poistka dverí

- ▶ Z bezpečnostných dôvodov sú dvere počas cyklu prania zamknuté. Dvere je možné otvoriť len na konci programu alebo po správnom zrušení programu (pozri opis vyššie).
- ▶ V prípade vysokej hladiny vody, vysokej teploty vody a počas odstreďovania nie je možné otvoriť dvere; je zobrazené **LOC I**.

1. Na konci programového cyklu sa zobrazí **End**.
2. Spotrebič sa automaticky vypne.
3. Odstráňte bielizeň čo najskôr, ako to bude možné, narábajte s ňou jemne, aby ste zabránili ďalšiemu pokrččeniu.
4. Vypnite prívod vody.
5. Odpojte sieťový kábel.
6. Otvorte dverka, aby ste zabránili tvorbe vlhkosti a pachov. Ak spotrebič nepoužívate, dverka nechajte otvorené.



Poznámka: Pohotovostný režim/úsporný režim

Ak je práčka zapnutá a nie je aktivovaný prací program do 2 minút, alebo ak nie je na konci programu vyňatá bielizeň a spotrebič vypnutý, prejde po 2 minútach automaticky do pohotovostného režimu a displej sa vypne. Týmto spôsobom sa šetrí energia. Ak chcete prerušiť pohotovostný režim, stlačte tlačidlo "Zapnutie".



Poznámka: Cyklus schladenie v programe „Sušenie“

Posledná časť sušiacieho cyklu prebieha bez tepla, čím je zaistená teplota, ktorá odevy nepoškodí.

6.13 Aktivácia alebo deaktivácia zvukovej signalizácie

Akustický signál môžete v prípade potreby zrušiť:

1. Zapnite spotrebič.
2. Vyberte program „Vlna“.
3. Dotknite sa tlačidla „i-Refresh“ a tlačidla „Speed“ súčasne po dobu približne 3 sekundy. Na displeji sa zobrazí **bEEP OFF** a bzúčiak sa deaktivuje. Na aktiváciu bzúčiaka stlačte súčasne obe tieto tlačidlá. Zobrazí sa **bEEP On**.

Poznámka: Odchýlky

Vďaka neustálym aktualizáciám aplikácie hOn, sa funkcie a zobrazenie rozhrania aplikácie môže od nasledujúceho popisu líšiť.

7.1 Všeobecne

Tento spotrebič je vybavený WiFi. Pomocou aplikácie hOn môžete na ovládanie používať svoj smartphone.



UPOZORNENIE!

Dodržiujte prosím bezpečnostné pokyny uvedené v tejto používateľskej príručke a uistite sa, že sú splnené aj v prípade, že je spotrebič ovládaný prostredníctvom aplikácie hOn, kým ste mimo domova. Musíte tiež dodržiavať pokyny v aplikácii Haier hOn.

7.2 Požiadavky

1. Jeden bezdrôtový router (protokol 802.11b /g n), ktorý podporuje len frekvenčné pásmo 2.4 GHz. Dĺžka SSID smerovača je 1-31 znakov (vrátane 1 a 31) a heslo je 8-64 znakov. Minimálna dĺžka hesla musí byť 8 znakov. Metódy šifrovania routeru zahŕňajú otvorené, WPA-PSK a WPA2-PSK.
2. Aplikácia je k dispozícii pre zariadenia so systémom Android, Huawei alebo iOS, a to pre tablety aj pre smartphony.
3. Spotrebič musí byť umiestnený na takom mieste, aby mohol prijímať silný signál Wi-Fi.
 Pokiaľ nie je spotrebič správne pripojený k bezdrôtovému routeru, zobrazí sa v aplikácii výzva „Skontrolujte, či sú telefón a zariadenie pripojené k rovnakej WIFI“; neobjaví sa ikona WIFI.

7.3 Prevzatie a inštalácia aplikácie hOn:

Stiahnite si aplikáciu hOn do svojho telefónu tak, že oskenujete nasledujúci QR kód :



alebo pomocou odkazu: go.haier-europe.com/download-app

Poznámka: Registrácia

Pri prvom použití alebo vymazaní/zatvorení formálneho účtu je potrebná registrácia. Pre ďalšie použitie musíte po prihlásení zadať užívateľské meno a heslo.

7.4 Registrácia a spárovanie aplikácií

1. Pripojte smartphome k domácej sieti Wi-Fi, ku ktorej chcete spotrebič pripojiť.
2. Otvorte aplikáciu.
3. Vytvorte užívateľský profil (alebo sa prihláste, pokiaľ ste profil vytvorili už skôr)
4. Zatvorte dvierka
5. Spárujte spotrebič podľa pokynov na displeji telefónu.



Poznámka: Sieť Wi-Fi

Spotrebič nie je možné pripojiť k verejnej sieti Wi-Fi. Pripojenie k verejnej sieti by mohlo spôsobiť poruchy.



Poznámka: Používanie rovnakej siete Wi-Fi

Pripojte svoj smartphome k sieti, ku ktorej chcete produkt pripojiť.

7.5 Povolenie diaľkového ovládania

1. Skontrolujte, či je smerovač zapnutý a pripojený k internetu.
2. Vložte bielizeň a zatvorte dvierka.
3. Stlačte tlačidlo „Diaľkové ovládanie“, dvere sa uzamknú.
4. Spustíte cyklus pomocou aplikácie APP, ovládací panel bude deaktivovaný.
5. Po dokončení cyklu sa dvere odomknú a diaľkové ovládanie sa vypne.
6. Po 2 minútach sa zariadenie vypne.



Poznámka: Vypršanie platnosti diaľkového ovládania

Ak koncový používateľ po aktivácii programu „Diaľkové ovládanie“ nespustí žiadny cyklus z aplikácie do 10 minút prejde spotrebič do nastavenia „Režim sieťového oneskorenia spustenia“ a zachová diaľkové ovládanie aktívne po dobu až 24 hodín a potom sa vypne.

7.6 Deaktivácia diaľkového ovládania

1. Ak chcete ukončiť diaľkové ovládanie, keď je cyklus v prevádzke, stlačte tlačidlo Štart/Pauza na ovládacom paneli. Cyklus sa pozastaví a diaľkové ovládanie bude blikať.
2. Ak to podmienky dovoľujú, dvere sa odomknú.
3. Ak chcete pokračovať v cykle, zatvorte dvierka a stlačte tlačidlo Štart/Pauza. Diaľkové ovládanie sa znova aktivuje a diaľkové ovládanie sa zafixuje.
4. Ovládajte spotrebič pomocou aplikácie.

7.7 Koniec cyklu so zapnutým diaľkovým ovládaním

1. Na konci cyklu sa dvere odomknú a diaľkové ovládanie sa deaktivuje.
2. Po 2 minútach sa prístroj automaticky vypne.

7.8 Informácie o nastavení boli vymazané

1. Krátko stlačte tlačidlo „Diaľkové ovládanie“.
2. Zobrazí sa „hOn“/„hOFF“;
3. Dlho stlačte tlačidlo „Delay“ na 5 sekúnd, kým sa nezobrazí „PPr r“.
4. Informácie o konfigurácii sa odstránia a nastavenie sa resetuje. Potom stlačte krátko ďalšie programy alebo vypnúť pre ukončenie.



Poznámka: Zrušenie/obnovenie sieťových poverení

Tento postup použite, iba ak sa chystáte predať práčku.



Použitie zodpovedné voči životnému prostrediu

Pranie

- ▶ Ak chcete dosiahnuť najlepšie využitie energie, vody, pracieho prostriedku a času, použite odporúčanú maximálnu veľkosť náplne.
- ▶ Nepreťažujte spotrebič (dodržiajte predpísané hodnoty maximálneho množstva vlozenej bielizne pri jednotlivých programoch).
- ▶ Pre mierne znečistenú bielizeň vyberte program Express 15 '.
- ▶ Aplikujte presné dávky každého pracieho prostriedku.
- ▶ Vyberte najnižšiu primeranú teplotu prania - moderné pracie prostriedky účinne perú aj pri teplotách menej ako 60°C.
- ▶ Zvýšte východiskové nastavenie iba v prípade, aby ste sa zbavili silného znečistenia.
- ▶ Použite maximálnu rýchlosť žmýkania bielizne, ak chcete po skončení prania použiť program „Sušenie“.

Sušenie

- ▶ Použite maximálne množstvo náplne podľa typu modelu 5/6/6 kg.
- ▶ Pred spustením programu sušenia bielizeň pretraste.
- ▶ Na pranie nepoužívajte aviváž, pretože bielizeň sa s programom sušičky stane nadýchanou a mäkkou.

8.1 Čistenie zásuvky na prací prostriedok

Vždy sa uistite, že po skončení cyklu v zásuvke nezostávajú žiadne zvyšky pracieho prostriedku a udrzte ju čistú. (Obr. 8-1):

1. Vytiahnite zásuvku, kým sa nezastaví.
2. Stlačte uvoľňovacie tlačidlo a vyberte zásuvku.
3. Vypláchnite zásuvku vodou, kým nie je čistá, a zasuňte zásuvku späť do spotrebiča.

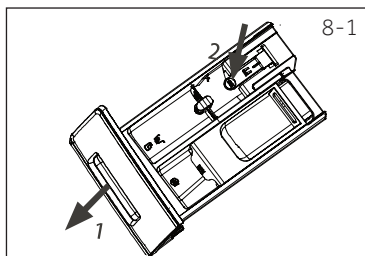

8.2 Čistenie zariadenia

- ▶ Počas čistenia a údržby práčku odpojte od zdroja elektrického prúdu.
- ▶ Na čistenie krytu spotrebiča (Obr. 8-2) a gumových komponentov použite mäkkú handričku s mydlovou vodou.
- ▶ Nepoužívajte organické chemikálie ani korozívne rozpúšťadlá.



8.3 Vstupný ventil vody a filter vstupného ventilu

Pre zabránenie zablokovaniu dodávky vody pevnými látkami, ako je vodný kameň, pravidelne čistite filter vstupného ventilu.

- ▶ Odpojte napájaci kábel a vypnite prívod vody.
- ▶ Odskrutkujte prívodnú hadicu na zadnej strane (Obr. 8-3) práčky, ako aj z kohútiku.
- ▶ Filtre vypláchnite vodou a očistite kefkou (Obr. 8-4).
- ▶ Vložte filter a namontujte prívodnú hadicu.

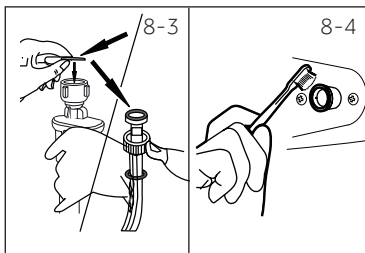

8.4 Čistenie bubna

- ▶ Z bubna odstráňte omylom vyprané predmety, napríklad kovové časti, ako sú sponky, mince atď. (obrázok 8-5), pretože spôsobujú škvrny a poškodenie.
- ▶ Na odstraňovanie škvŕn hrdze použite bezchlórový čistiaci prostriedok. Dodržujte varovné pokyny výrobcu čistiaceho prostriedku.
- ▶ Nepoužívajte na čistenie žiadne tvrdé predmety ani oceľovú vlnu.

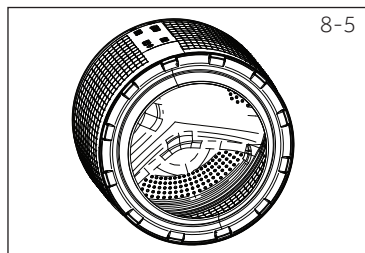

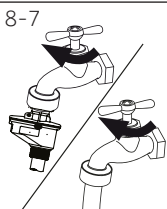
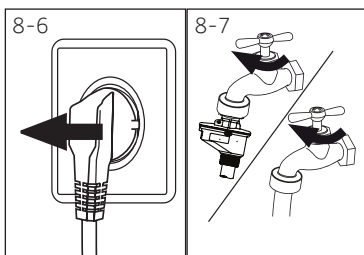

8.5 Dlhé obdobia nepoužívania

Ak je spotrebič dlhší čas nečinný :

1. Vytiahnite elektrickú zástrčku (Obr. 8-6) .
2. Vypnite prívod vody (Obr. 8-7)..
3. Otvorte dvierka, aby ste zabránili tvorbe vlhkosti a pachov. Ak ich nepoužívate, nechajte dvere otvorené.

Pred ďalšou prevádzkou skontrolujte prívodnú a odtokovú hadicu. Uistite sa, že je všetko správne nainštalované a bez úniku vody.

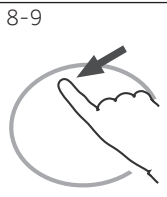
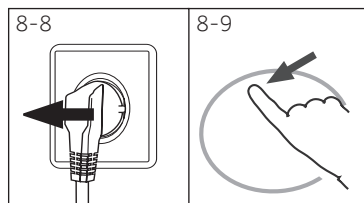

8.6 Filter čerpadla

Filter vyčistite raz za mesiac a skontrolujte filter čerpadla, ak spotrebič:

- ▶ Nepúšťa vodu.
- ▶ Neodstreďuje.
- ▶ Spôsobuje neobvyklý šum pri behu.



UPOZORNENIE!

Riziko popálenia! Voda v čerpadle môže byť veľmi horúca! Pred akýmkoľvek zásahom počkajte, než voda vo vnútri práčky dosiahne izbovú teplotu.

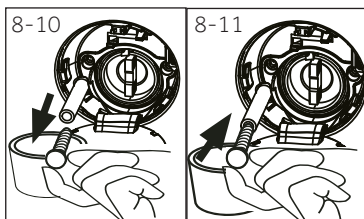

1. Vypnite a odpojte práčku (Obr. 8-8)..
2. Otvorte servisnú klapku jemným zatlačením na jej hornú časť „na 12. hodine“. Nepoužívajte žiadne mince, alebo iné páčidlá. (Obr. 8-9).
3. Zaisťte plochú nádobu na zachytenie vytečenej vody (Obr. 8-10) . Môže to byť väčší objem!
4. Vytiahnite odtokovú hadicu a držte ju nad nádobou (Obr. 8-10).
5. Vyberte tesniacu zástrčku z odtokovej hadice (Obr. 8-10).
6. Po úplnom vypustení vody uzavrite odtokovú hadicu (Obr. 8-11). a zatlačte ju späť do zariadenia.

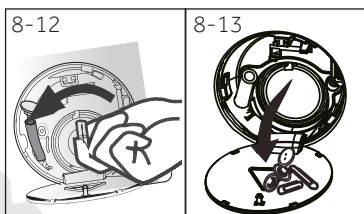

7. Odskrutkujte a odstráňte filter čerpadla proti smeru hodinových ručičiek (Obr. 8-12).

8. Odstráňte usadeniny a nečistoty (Obr. 8-13).
9. Opatrne vyčistite filter čerpadla, napr. pomocou tečúcej vody (Obr. 8-14).
10. Dôkladne ho umiestnite späť (Obr. 8-15).
11. Zatvorte servisnú klapku.

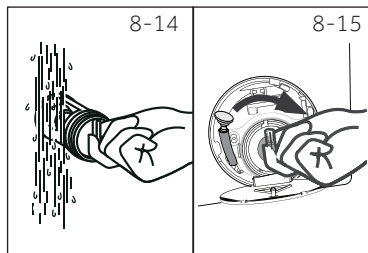

UPOZORNENIE!

- ▶ Tesnenie filtra čerpadla musí byť čisté a nepoškodené. Pokiaľ nie je veko úplne utiahnuté, môže dôjsť k úniku vody.
- ▶ Filter musí byť na svojom mieste nakoľko to môže viesť k úniku.

Veľa vzniknutých problémov môžete vyriešiť sami bez zvláštnych skúseností. Ak sa vyskytne nejaký problém, skôr než sa obrátite na predajcu, skontrolujte všetky uvedené možnosti a postupujte podľa nižšie uvedených pokynov. Pozri ZÁKAZNÍCKY SERVIS.



UPOZORNENIE!

- ▶ Pred vykonávaním údržby spotrebič vypnite a odpojte ho z elektrickej siete.
- ▶ Elektrické súčasti smie opravovať len kvalifikovaný odborník, pretože neodborné zásahy by mohli spôsobiť rozsiahle následné poškodenie.
- ▶ Poškodený sieťový kábel musí vymeniť iba pracovník autorizovaného servisu s certifikovaným oprávnením na požadovanú činnosť, aby sa zabránilo možným rizikám.

9.1 Informačné kódy

Nasledujúce kódy sa zobrazujú len pre informácie týkajúce sa pracieho cyklu. Nie je potrebné vykonať žiadne opatrenia.

Kód	Správa
0 1:25	Zostávajúci čas prania bude trvať 1 hodinu a 25 minút
05:30	Zostávajúca doba pracieho cyklu vrátane zvoleného oneskorenia v konečnom dôsledku bude 6 hodín a 30 minút
AWt0	Je spustená automatická detekcia náplne.
End	Pranie bolo ukončené. Spotrebič sa automaticky vypne.
cLoc1 -	Funkcia detskej poistky je aktivovaná.
Loc1 -	Dvere sú zatvorené kvôli vysokej hladine vody, vysokej teplote vody alebo kvôli cyklu odstreďovania.
bEEP OFF	Zvuková signalizácia je deaktivovaná.
bEEP On	Zvuková signalizácia je aktivovaná.

9.2 Riešenie problémov s displejovými kódmi

Problém	Príčina	Riešenie
CLrFLtr	<ul style="list-style-type: none"> • Chyba vypúšťania, voda nie je úplne vyčerpaná do 6 minút. 	<ul style="list-style-type: none"> • Vyčistite filter čerpadla. • Skontrolujte inštaláciu odtokovej hadice.
E2	<ul style="list-style-type: none"> • Porucha uzamknutia. 	<ul style="list-style-type: none"> • Správne zatvorte dverka.
E4	<ul style="list-style-type: none"> • Hladina vody nie je dosiahnutá ani po 8 minútach. • Odtoková hadica nie je správne natvarovaná do podoby obráteného písmena U. Netvorí sí-fónový efekt. Pozri obrázky 10-8 a 10-9. 	<ul style="list-style-type: none"> • Uistite sa, že kohútik je úplne otvorený a tlak vody je normálny. • Skontrolujte inštaláciu odtokovej hadice.
EB	<ul style="list-style-type: none"> • Porucha úrovne bezpečnostnej hladiny vody. 	<ul style="list-style-type: none"> • Obráťte sa na autorizovaný servis.
H	<ul style="list-style-type: none"> • Teplota sušenia je príliš vysoká 	<ul style="list-style-type: none"> • Keď teplota prekročí 80 °C, sušenie alarm, pri teplote nižšej ako 80 °C automatické zrušenie alarmu.
F3	<ul style="list-style-type: none"> • Porucha snímača teploty. 	<ul style="list-style-type: none"> • Obráťte sa na autorizovaný servis.

Problém	Príčina	Riešenie
F4	<ul style="list-style-type: none"> Porucha ohrevu. 	<ul style="list-style-type: none"> Obráťte sa na autorizovaný servis.
F7	<ul style="list-style-type: none"> Porucha motora 	<ul style="list-style-type: none"> Obráťte sa na autorizovaný servis.
F9	<ul style="list-style-type: none"> Chyba snímača teploty sušičky. 	<ul style="list-style-type: none"> Obráťte sa na autorizovaný servis.
FA	<ul style="list-style-type: none"> Chyba snímača hladiny vody. 	<ul style="list-style-type: none"> Obráťte sa na autorizovaný servis.
FE1 alebo FE2 FE3	<ul style="list-style-type: none"> Nezvyklá chyba v komunikácii. 	<ul style="list-style-type: none"> Obráťte sa na autorizovaný servis.
Fd	<ul style="list-style-type: none"> Chyba suchého vykurovacieho telesa 	<ul style="list-style-type: none"> Obráťte sa na autorizovaný servis.
E9	<ul style="list-style-type: none"> Náplň je prilepená na stene bubna. 	<ul style="list-style-type: none"> Otvorte dverka, zložte bielizeň zo steny bubna a vložte ju späť do bubna.
FE	<ul style="list-style-type: none"> Chyba motora sušenia. 	<ul style="list-style-type: none"> Obráťte sa na autorizovaný servis.
E12	<ul style="list-style-type: none"> Úroveň chladiacej vody počas sušenia je príliš vysoká alebo zle odteká. 	<ul style="list-style-type: none"> Obráťte sa na autorizovaný servis.
Unb	<ul style="list-style-type: none"> Detekcia nesymetrického zaťaženia. 	<ul style="list-style-type: none"> Skontrolujte a vyvážite zaťaženie bielizne v bubne. Znížte množstvo bielizne.
Fb	<ul style="list-style-type: none"> Voda nadmerne pretekala 	<ul style="list-style-type: none"> Obráťte sa na autorizovaný servis.
E5	<ul style="list-style-type: none"> Chyba vypúšťania. Voda nie je úplne vypustená do 1 minúty (program i-Refresh) 	<ul style="list-style-type: none"> Vyčistite filter čerpadla. Skontrolujte inštaláciu odtokovej hadice.

9.3 Riešenie problémov bez displejových kódov

Problém	Príčina	Riešenie
Spotrebič nefunguje.	<ul style="list-style-type: none"> Program ešte nebol spustený. Dvere nie sú správne zatvorené. Zariadenie nebolo zapnuté. Výpadok napájania. Je aktivovaná detská poistka. 	<ul style="list-style-type: none"> Skontrolujte program a spustite ho. Správne zatvorte dvere. Zapnite spotrebič. Skontrolujte zdroj napájania. Deaktivujte detskú poistku.
Zariadenie nebude naplnené vodou.	<ul style="list-style-type: none"> Nie je voda. Prívodná hadica je zalomená. Filter na prívodnej hadici je zablokovaný. Tlak vody je nižší ako 0,03 MPa. Dvere nie sú správne zatvorené. Porucha zásobovania vodou. 	<ul style="list-style-type: none"> Skontrolujte vodovodný kohútik. Skontrolujte prívodnú hadicu. Vyčistite filter prívodnej hadice. Skontrolujte tlak vody. Správne zatvorte dvere. Zabezpečte prívod vody.
Práčka sa počas plnenia vodou vypúšťa.	<ul style="list-style-type: none"> Výška odtokovej hadice je nižšia ako 80 cm. Koniec odtokovej hadice zasahuje do vody. 	<ul style="list-style-type: none"> Presvedčte sa, či je vypúšťacia hadica správne nainštalovaná. Uistite sa, že vypúšťacia hadica nezasahuje do vody.
Porucha vypúšťania.	<ul style="list-style-type: none"> Odtoková hadica je zablokovaná. Filter čerpadla je zablokovaný. Koniec odtokovej hadice je vyššie ako 100 cm nad úrovňou podlahy. 	<ul style="list-style-type: none"> Odblokujte odtokovú hadicu. Vyčistite filter čerpadla. Presvedčte sa, či je vypúšťacia hadica správne nainštalovaná.

Problém	Príčina	Riešenie
Silné vibrácie počas odstredovania.	<ul style="list-style-type: none"> Neboliodstránené všetky prepravné skrutki. Spotrebič nie je v stabilnej pozícii. Spotrebič je nesprávne naplnený. 	<ul style="list-style-type: none"> Odstráňte všetky prepravné skrutki. Zabezpečte stabilnú podlahu a vyrovnanú polohu. Skontrolujte hmotnosť a vyváženie náplne.
Proces sa zastavil pred dokončením pracieho cyklu.	<ul style="list-style-type: none"> Porucha vody alebo elektrická porucha. 	<ul style="list-style-type: none"> Skontrolujte napájanie a prívod vody.
Proces sa po uplynutí určitej doby zastaví.	<ul style="list-style-type: none"> Spotrebič zobrazuje poruchový kód. Problém spôsobený spôsobom zaťaženia. Program vykonáva cyklus namáčania. 	<ul style="list-style-type: none"> Skontrolujte zobrazené kódy. Znížte alebo upravte zaťaženie. Zrušte program a reštartujte.
Bubnom a/alebo zásuvkou na prací prostriedok uniká nadbytočná pena.	<ul style="list-style-type: none"> Prací prostriedok je nevhodný. Nadmerné použitie pracieho prostriedku. 	<ul style="list-style-type: none"> Skontrolujte odporúčania pracích prostriedkov. Znížte množstvo pracieho prostriedku.
Automatické nastavenie doby prania.	<ul style="list-style-type: none"> Doba trvania programu prania bude upravená. 	<ul style="list-style-type: none"> To je normálny jav a neovplyvňuje to funkčnosť.
Odstredovanie zlyhalo.	<ul style="list-style-type: none"> Zlé vyváženie bielizne. 	<ul style="list-style-type: none"> Skontrolujte náplň stroja a bielizne a znovu spustte program odstredovania.
Neuspokojivý výsledok prania.	<ul style="list-style-type: none"> Stupeň znečistenia nesúhlasí s vybraným programom. Množstvo pracích prostriedkov nebolo dostatočné. Maximálne zaťaženie bolo prekročené. Bielizeň bola v bubne rozmiestnená nerovnomerne. 	<ul style="list-style-type: none"> Vyberte iný program. Zvoľte prací prostriedok podľa stupňa znečistenia a podľa špecifikácií výrobcu. Znížte množstvo náplne. Uvoľnite bielizeň.
Na bielizni sa nachádzajú zvyšky pracieho prášku.	<ul style="list-style-type: none"> Nerozpustné častice pracieho prášku môžu zostať ako biele škvrny na bielizni. 	<ul style="list-style-type: none"> Vykonajte extra pláchanie. Pokúste sa odstrániť škvrny od prášku zo suchej bielizne. Zvoľte iný prací prostriedok.
Na prádle sa nachádzajú šedé škvrny.	<ul style="list-style-type: none"> Sú spôsobené tukmi, ako sú oleje, krémy alebo masti. 	<ul style="list-style-type: none"> Ošetrte bielizeň špeciálnym čistiacim prostriedkom.



Poznámka: Tvorba peny

Ak sa počas cyklu odstredovania zistí príliš veľa peny, motor sa zastaví a aktivuje sa vypúšťacie čerpadlo na dobu 90 sekúnd. Ak toto odstránenie peny zlyhá až 3-krát, program sa ukončí bez odstredovania.

Ak sa chybové hlásenia objavia aj po prijatých opatreniach, vypnite spotrebič, odpojte napájací zdroj a obráťte sa na zákaznícku službu.

9.4 V prípade výpadku prúdu

Aktuálny program a jeho nastavenie sa uložia.

Po obnovení napájania sa obnoví prevádzka.

Ak výpadok napájania preruší prací program, ktorý beží, dvierka sa mechanicky zablokuje. Aby ste mohli dostať bielizeň von, nesmiete v sklenenom priezore dvierok vidieť žiadnu hladinu vody. - Nebezpečenstvo popálenia! Úroveň vody sa musí znížiť ako je uvedené v kapitole 8.6 Filter čerpadla. Nevyťahujte páčku (A) spod servisnej klapky (obrázok 9-1) dovtedy, až kým sa dvere neodomknú miernym kliknutím. Potom znovu upevnite všetky diely.

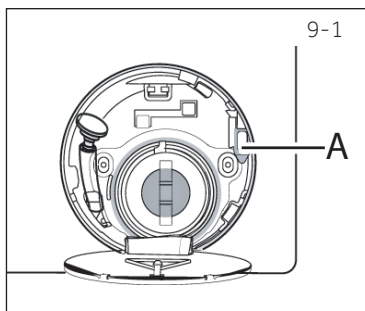

Poznámka: Odomknite dvere

Práčka je bezpečná pre otvorenie dverí vtedy, ak je hladina vody pod úrovňou dvierok, teplota vody je pod 55 ° C a bubon sa neotáča.

10.1 Príprava

- ▶ Vyberte spotrebič z obalu.
- ▶ Odstráňte všetok obalový materiál vrátane polystyrénového podkladu, uložte ich mimo dosahu detí. Počas otvárania balenia môžu byť na plastovom vrecku a na otvore viditeľné kvapky vody. Je to bežný jav je výsledkom vodných skúšok v továrni.



Poznámka: Likvidácia obalov

Všetky obalové materiály udržiavajte mimo dosahu detí a zlikvidujte spôsobom, ktorý je šetrný k životnému prostrediu.

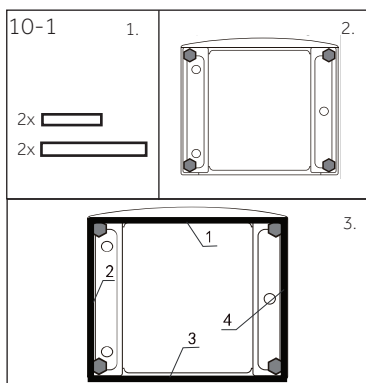

10.2 VOLITEĽNÉ: Nasajte podložky na zníženie hluku.

1. Pri otváraní zmršťovacieho balenia nájdete niekoľko podložiek na zníženie hluku. Tieto sa používajú na zníženie hluku. (Obr. 10.-1).
2. Položte práčku na jej bočnú stranu, dverkami smerom nahor, spodnou stranou od obsluhy.
3. Vyberte podložky na zníženie hluku a odstráňte obojstrannú lepiacu ochrannú fóliu; prilepte okolo spodnej časti; položte podložky na zníženie hluku pod skrinku práčky ako je znázornené na obr. 3 (dve dlhšie podložky v polohe 1 a 3, dve kratšie podložky v polohe 2 a 4). Nakoniec spotrebič opäť postavte do zvislej polohy.

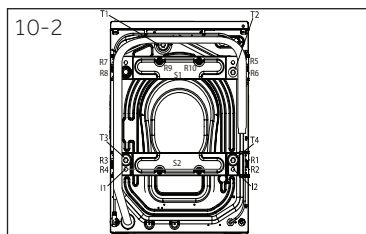

10.3 Odstráňte prepravné skrutky

Ochrana pri preprave na zadnej strane je určená na upínanie antivibračných komponentov vo vnútri spotrebiča počas prepravy, pre zabránenie poškodenia vnútra spotrebiča. Pred použitím musia byť odstránené všetky prvky (I, R, S a T, Obr. 10-2).

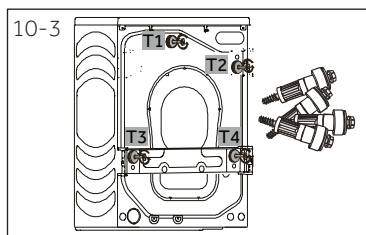

1. Odstráňte všetky 4 skrutky (T1 - T4) (obr.10-3)

- Odstráňte 10 skrutiek (R1 - R10) zo spodnej zadnej výstuhy. Vyberte výstuhy (S1 a S2) zo stroja. *HWD100.
- Vytiahnite 2 železné tyče I1 a I2 (obr.10-5) (Iba HWD 100)
- Vložte do 6 uvoľnených otvorov zaslepovacie zátky (obr.10-6)

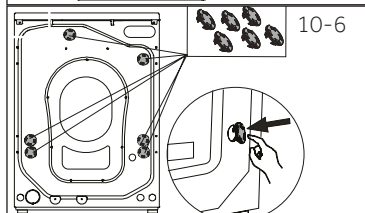
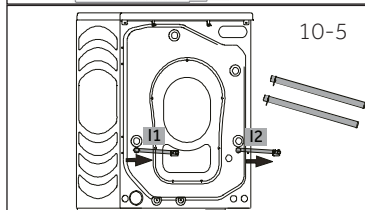
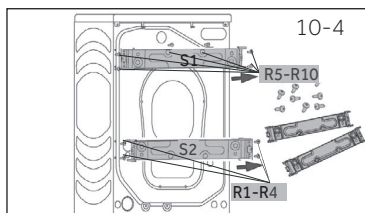

i Poznámka: Odložte ich na bezpečné miesto

Odložte prepravné skrutky na bezpečné miesto pre neskoršie použitie. Vždy, keď sa spotrebič presťahuje, najprv znova nainštalujte skrutky a železné tyče.

10.4 Sťahovanie spotrebiča

Ak chcete spotrebič presunúť na vzdialené miesto, aby nedošlo k poškodeniu, vložte späť prepravné skrutky a železné tyče odstránené pred inštaláciou:

10.5 Umiestnenie spotrebiča

Nastavte všetky nohy (Obr.10-7), aby ste dosiahli úplnú vodorovnú a zvislú polohu vo všetkých smeroch. Tým sa minimalizujú vibrácie a tiež hluk počas používania. Zníži sa aj opotrebenie. Na nastavenie odporúčame použiť vodováhu. Podlaha by mala byť čo najstabilnejšia a rovná.

- Uvoľnite poistnú maticu (1) pomocou kľúča.
- Výšku nastavte otáčaním nožičky (2).
- Utiahnite poistnú maticu (1) ku krytu.

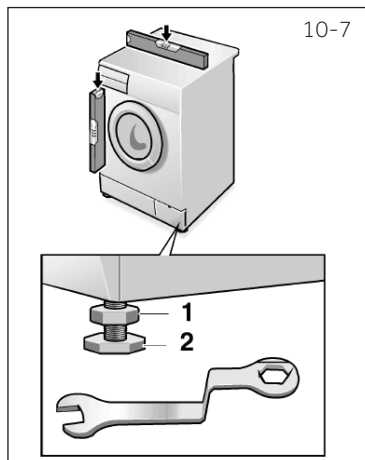

10.6 Pripojenie odtoku vody

Správne inštalujte hadicu na vypúšťanie vody do potrubia. Hadica musí v jednom bode dosiahnuť výšku medzi 80 a 100 cm nad spodnou hranou spotrebiča! Ak je to možné, vždy držte odtokovú hadicu upevnenú na sponu na spotrebiči.



UPOZORNENIE!

- ▶ Pre pripojenie používajte iba dodávanú sadu hadíc.
- ▶ Nikdy nepoužívajte staré sady hadíc!
- ▶ Napúšťaciu hadicu pripájajte iba ku zdroju so studenou vodou.
- ▶ Pred pripojením skontrolujte, či je voda čistá a priesračná.

Sú možné nasledujúce spojenia:

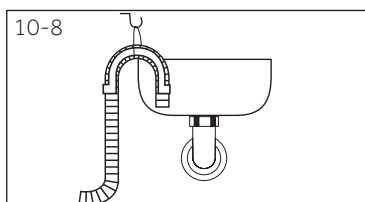

10.6.1 Odtoková hadica umiestnená do umývadla

- ▶ Zaveste vypúšťaciu hadicu pomocou plastového držiaka v tvare obráteného U cez okraj umývadla s primeranou veľkosťou (Obr. 10-8).
- ▶ Zabezpečte držiak dostatočne proti vykĺznutiu.

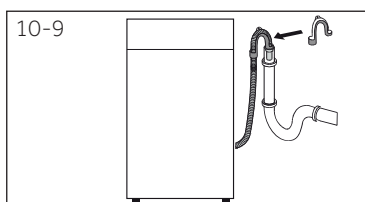

10.6.2 Odtoková hadica na pripojenie do odpadového potrubia

- ▶ Vnútorný priemer stojaceho potrubia s odvetračným otvorom musí byť minimálne 40 mm.
- ▶ Zasuňte odtokovú hadicu na cca. 80-100 mm do potrubia odpadovej vody.
- ▶ Pripojte U držiak a dostatočne ho zaistite (Obr.10-9).

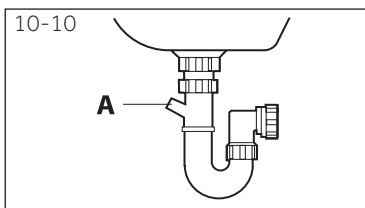

10.6.3 Odtoková hadica do prípojky umývadla

- ▶ Pripojenie musí byť umiestnené nad sifónom
- ▶ Pripojenie kužeľa je zvyčajne uzavreté podložkou (A). Odstráňte ho, aby ste zabránili akejkoľvek poruche (Obr.10-10).
- ▶ Zaistite odtokovú hadicu pomocou svorky.



UPOZORNENIE!

- ▶ Odtoková hadica by nemala byť ponorená do vody a mala by byť bezpečne prichytená a bez úniku vody. Ak je vypúšťacia hadica umiestnená na zemi alebo ak je potrubie vo výške menšej ako 80 cm, práčka sa pri plnení nepretržite vypúšťa.
- ▶ Odtoková hadica sa nesmie predlžovať. Ak je to potrebné, kontaktujte autorizovaný servis.

10.7 Pripojenie vody

Uistite sa, že sú vložené tesnenia.

1. Pripojte hadicu na prívod vody so skoseným koncom k spotrebiču (Obr.10-11). Uťahnite závit ručne.
2. Druhý koniec pripojte k vodovodnému kohútiku s 3/4" závitom (Obr.10-12).

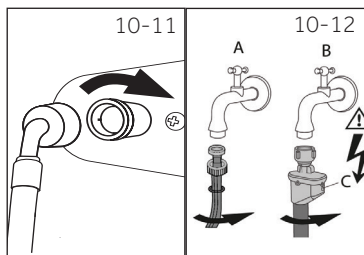

10.8 Elektrické pripojenie

Pred každým pripojením skontrolujte, či:

- ▶ zdroj energie, zásuvka, istič, alebo poistka zodpovedajú svojimi silovými parametrami odberovým požiadavkám práčky, uvedených na výrobnom štítku práčky.
- ▶ je sieťová zásuvka uzemnená a ak nie je použitý žiadny predlžovací kábel, viacnásobná zásuvka, alebo zásuvka adaptéra.
- ▶ sa zástrčka a zásuvka presne zhodujú.

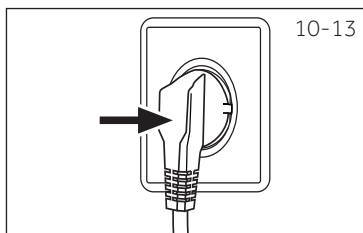

Zasuňte zástrčku do zásuvky (Obr.10-13).



UPOZORNENIE!

- ▶ Zabezpečte, aby všetky prípojky (napájacie, odtokové hadice a hadice pre napustenie vody) boli pevné, suché a nepriepustné!
- ▶ Dávajte pozor, aby tieto časti neboli nikdy rozdrvené, zalomené alebo skrútené
- ▶ Ak je prívodný kábel poškodený, musí ho vymeniť len pracovník autorizovaného servisu s certifikovaným oprávnením na požadovanú činnosť, aby sa zabránilo možným rizikám.

11,1 Doplnkové technické údaje

	HWD100	HWD90	HWD80
Napätie vo V	220-240 V~/50Hz		
Prúd v A	10		
Max. spotreba vo W	2000		
Tlak vody v MPa	0,03- $\leq P \leq 1$		
Netto hmotnosť v kg	81	81	75

11.2 Opis výrobku

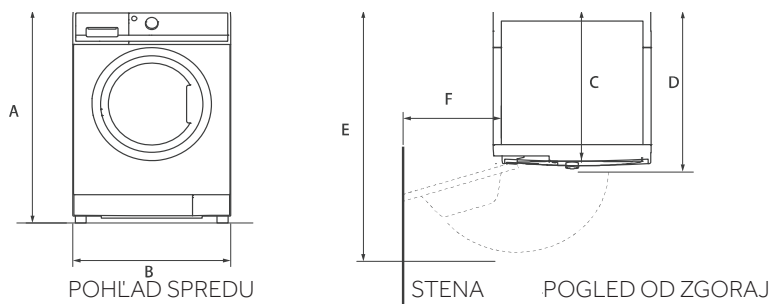

ROZMERY PRODUKTU	HWD 100	HWD 90	HWD 80
A Celková výška produktu v mm	850	850	850
B Celková šírka produktu v mm	595	595	595
C Celková hĺbka produktu v mm (k ovládaciemu panelu) mm	530	460	460
D Hĺbka v prípade otvorených dverí v mm	600	530	530
E Minimálna vzdialenosť dverí k susednej stene mm	1120	1050	1050
F Celková hĺbka výrobku (Vrátane hrúbky dverí) mm	300	300	300

i Poznámka: Presná výška

Presná výška vašej pračky závisí od toho, ako ďaleko sú vysunuté nožičky od základne spotrebiča. Miesto, kde inštalujete vašu pračku, musí byť najmenej o 40mm širšie a 20mm hlbšie ako jej rozmery.

11.3 Normy a smernice



Tento výrobok vyhovuje požiadavkám všetkých príslušných smerníc ES vrátane súvisiacich harmonizovaných noriem, ktoré sú nutné pre to, aby výrobok mohol niesť označenie CE.

Odporúčame používať originálne náhradné diely a služby zákazníckeho servisu Haier.
Ak máte so spotrebičom nejaký problém, pozrite sa prosím najprv do sekcie RIEŠENIE PROBLÉMOV.

Ak tam nenájdete riešenie, kontaktujte prosím

- ▶ miestneho predajcu alebo
- ▶ vyhľadajte oddiel Technická podpora na stránkach www.haier.sk, kde môžete nájsť telefónne čísla a môžete aktivovať vašu servisnú požiadavku.

Ešte než budete kontaktovať naše Servisné centrum, skontrolujte, či máte nižšie uvedené informácie.

Informácie nájdete na výkonnostnom štítku.

Model _____ Výrobné číslo. _____

Skontrolujte tiež doklady o nadobudnutí spotrebiča, vrátane prípadných certifikátov záruk predĺžených nad zákonný rámec, ktoré sú dodávané spolu so spotrebičom pre prípad reklamácie.

Pre všeobecné obchodné otázky vyhľadajte naše nižšie uvedené európske adresy:

Európske adresy Haier			
Krajina*	Poštová adresa	Krajina*	Poštová adresa
Taliansko	Haier Europe Trading SRL Via De Cristoforis, 12 21100 Verese TALIANSKO	Francúzsko	Haier France SAS 53 Boulevard Ornano – Pleyad 3 93200 Saint Denis FRANCÚZSKO
Španielsko Portugalsko	Haier Iberia SL Pg. Garcia Faria, 49-51 08019 Barcelona ŠPANIELSKO	Belgicko-FR Belgicko-NL Holandsko Luxembursko	Haier Benelux SA Anderlecht Route de Lennik 451 BELGICKO
Nemecko Rakúsko	Haier Deutschland GmbH Konrad-Zuse-Platz 6 81829 München NEMECKO	Poľsko Maďarsko Grécko Rumunsko Rusko	Haier Poland Sp. zo.o. Al. Jerozolimskie 181B 02-222 Warszawa POLSKO
Spojené kráľovstvo	Haier Appliances UK Co.Ltd. One Crown Square Church Street East Woking, Surrey, GU21 6HR UK	Česká republika a Slovensko	Haier Europe Candy Hoover ČR s.r.o. Sokolovská 651/136a 186 00 Praha 8 – Karlín ČESKÁ REPUBLIKA

*Pre viac informácií kontaktujte www.haier.sk

HWD80-B14959U1 HWD80-B14959S8U1 HWD90-B14959U1 HWD90-B14959S8U1 HWD100-B14959U1 HWD100-B14959S8U1

Haier