

lord^w

Bedienungsanleitung

User manual

Návod k obsluze

Návod na obsluhu

Geschirrspülmaschine

Dishwasher

Myčka nádobí

Umývačka riadu

D3 4.GN

INHALT

WICHTIGE SICHERHEITSHINWEISE	2
VOR DEM AUFSTELLEN	2
VOR DER ERSTEN INBETRIEBNAHME.....	2
BEI KINDERN IM HAUSHALT	3
BEIM TÄGLICHEN EINSATZ.....	3
BEI STÖRFÄLLEN	4
EMPFEHLUNGEN	4
WAS NICHT IN DEN GESCHIRRSPÜLER DARF	4
RECYCLING.....	5
ALTGERÄTE	6
LERNEN SIE IHR GERÄT KENNEN	7
GERÄTEBESCHREIBUNG.....	7
VORBEREITUNG DES GERÄTES ZUM GEBRAUCH	8
BEDEUTUNG DER ENTKALKUNG VON WASSER	8
SALZ EINFÜLLEN.....	8
TESTSTREIFEN	9
HINWEISE FÜR DIE BENUTZUNG DES KORBS	10
REINIGUNG UND WARTUNG	12
REINIGUNG DER AUSSENFLÄCHEN	12
REINIGEN DER INNENFLÄCHEN.....	12
REINIGUNG DES GESCHIRRSPÜLERS.....	15
MONTAGEANLEITUNG	16
ELEKTRISCHER ANSCHLUSS.....	16
WASSERANSCHLUSS.....	17
ABLAUSCHLAUCH	18
AUFSTELLEN DES GESCHIRRSPÜLERS.....	19
MASSNAHMEN BEI STÖRUNGEN	20
EINRÄUMEN VON GESCHIRR NACH EN60436:	24
GEBRAUCH DES GESCHIRRSPÜLERS	28
DISPLAY / BEDIENPANEL	28
WASSERENTHÄRTER	31
VERBRAUCH VON SPÜLMITTELN	32
FÜLLEN DES KLARSPÜLBEHÄLTERS UND AUSWAHL DER EINSTELLUNGEN.....	34
SPÜLMITTEL EINFÜLLEN	35
GESCHIRRSPÜLMASCHINE PROGRAMMIERUNG	36
PROGRAMMTABELLE	36
EINSCHALTEN DES GERÄTS	37
PROGRAMMWECHSEL.....	37
EINRÄUMEN VON GESCHIRR WÄHREND DES SPÜLVORGANGS.....	38
NACH DEM ENDE DES SPÜLPROGRAMMS	38
FEHLERCODES	39
TECHNISCHE INFORMATIONEN	40
PRODUKTDATENBLATT	41

WICHTIGE SICHERHEITSHINWEISE

Vor dem Aufstellen

- Überprüfen Sie Ihr Gerät auf Transportschäden. Nehmen Sie ein beschädigtes Gerät nicht in Betrieb und benutzen Sie es auch nicht. Fragen Sie im Zweifelsfall beim Verkäufer nach.

Vor der ersten Inbetriebnahme

- Beachten Sie hierzu die folgenden Anweisungen zur Installation.
- Beauftragen Sie eine Elektrofachkraft mit der Installation des Erdungssystems.
- Für Schäden, die durch Gebrauch eines nicht geerdeten Geräts entstanden sind, übernimmt der Hersteller keine Haftung.
- Vergewissern Sie sich vor Inbetriebnahme, dass die auf dem Typenschild angegebenen Daten mit den Angaben Ihrer Stromversorgung übereinstimmen.
- Bei der Installation muss der Geschirrspüler vom Netz getrennt sein.
- Benutzen Sie immer den Originalstecker, der mit der Maschine zusammen geliefert wird.
- Der Anschluss des Gerätes darf nicht über ein Verlängerungskabel erfolgen. Verlängerungskabel gewähren nicht die nötige Sicherheit (z.B. Überhitzungsgefahr).
- Nach dem Aufstellen des Gerätes muss der Netzstecker frei zugänglich sein.
- Dieses Gerät kann von Kindern ab einem Alter von acht (8) Jahren und von Personen mit eingeschränkten physischen, sensorischen oder geistigen Fähigkeiten oder einem Mangel an Erfahrung und/oder Wissen verwendet werden, wenn sie beaufsichtigt werden oder bezüglich des sicheren Gebrauchs des Geräts unterwiesen wurden und die daraus resultierenden Gefahren verstanden haben. Kinder dürfen nicht mit dem Gerät spielen.

Reinigung und Benutzerwartung dürfen nicht durch Kinder ohne Beaufsichtigung durchgeführt werden.

- Die Kinder unter 3. Jahren sollten sich in der Nähe nicht aufhalten, es sei denn, sie bleiben unter ständiger Aufsicht.

Bei Kindern im Haushalt

- Lassen Sie Kinder nicht mit dem Geschirrspüler spielen.
- Reinigungsmittel können Verätzungen in Augen, Mund und Rachenraum verursachen. Beachten Sie die Sicherheitshinweise der Reinigungsmittelhersteller.
- Lassen Sie Kinder nicht unbeaufsichtigt, während das Gerät geöffnet ist. Es könnten sich noch Reste des Reinigers in der Maschine befinden.
- Das Wasser im Geschirrspüler ist kein Trinkwasser. Verätzungsgefahr.
- Beim Öffnen der Tür während des Spülvorgangs ist wegen der hohen Wassertemperatur besondere Vorsicht geboten.
- Legen Sie lange und spitze Gegenstände (z.B. Servicegabel, Brotmesser) immer mit der Spitze nach unten in den Besteckkorb oder flach auf den oberen Geschirrkorb, um mögliche Verletzungen zu vermeiden.

Beim täglichen Einsatz

- Verwenden Sie Ihr Gerät ausschließlich im Haushalt für den bestimmungsgemäßen Gebrauch: das Spülen von Haushaltsgeschirr.
- Benutzen Sie in der Maschine keine chemischen Lösungsmittel; es besteht Explosionsgefahr.
- Stehen oder setzen Sie sich nicht auf das Gerät, belasten Sie die geöffnete Tür nicht.
- Öffnen Sie nicht die Tür, während die Maschine läuft. Heißes Wasser oder Dampf kann entweichen.
- Lassen Sie die Tür nicht offen stehen, es erhöht die Unfallgefahr.

- Beim Spülen von Geschirr in einem Haushaltsgeschirrspüler wird während der Gebrauchsphase normalerweise weniger Energie und Wasser verbraucht, als beim Spülen von Hand.

Bei Störfällen

- Reparaturen und Eingriffe dürfen nur von qualifizierten Fachkräften des Kundendienstes durchgeführt werden.
- Trennen Sie bei Störungen und Reparaturen das Gerät vom Netz:
 - Ziehen Sie den Netzstecker.
 - Schalten Sie die Sicherung ab.
- Ziehen Sie den Netzstecker nicht an der Anschlussleitung, sondern am Stecker. Drehen Sie den Wasserhahn ab.

Empfehlungen

- Um Strom und Wasser zu sparen, entfernen Sie grobe Speisereste, bevor Sie das Geschirr einräumen. Starten Sie den Geschirrspüler nur dann, wenn er voll geladen ist.
- Kein Geschirr mit Speiseresten ins Gerät einladen.
- Nehmen Sie das Vorspülen nur bei Bedarf in Anspruch.
- Räumen Sie Schüsseln, Gläser und Becher mit dem Boden nach oben ein.
- Räumen Sie kein Geschirr ein, das für Geschirrspüler nicht geeignet sind, ein und überladen Sie das Gerät nicht.
- Durch das Beladen des Haushaltsgeschirrspülers bis zu der vom Hersteller angegebenen Kapazität wird zum Sparen von Energie und Wasser beigetragen.
- Das Geschirr sollte nicht per Hand vorgespült werden, da dadurch unnötig Wasser und Energie verschwendet wird.

Was nicht in den Geschirrspüler darf

- Aschenbecher, Geschirr, das mit Kerzenresten, Reinigungspasten, Farben, Chemikalien verschmutzt ist, Eisenlegierungen;

- Bestecke mit Holz-, Horn-, Elfenbein- oder Perlmuttergriffen; geklebte Geschirr- oder Besteckteile, mit Reibmitteln, Säuren oder Basen verunreinigte Gegenstände.
- Nicht hitzebeständige Kunststoffteile, Kupfer- oder Zinngegenstände;
- Gegenstände aus Aluminium und Silber (sie können sich verfärben oder matt werden).
- Empfindliche Dekorgläser und Porzellanteile, weil sie selbst nach dem ersten Spülen verblassen; manche Kristallartikel, weil sie im Laufe der Zeit ihren Glanz verlieren; geklebtes hitzebeständiges Besteck, Bleikristallgläser, Schneidebretter, Gegenstände aus synthetischen Fasern;
- Gegenstände, die wie Schwämme und Haushaltstücher aufnahmefähig sind, sind für den Geschirrspüler nicht geeignet.
- Achten Sie künftig beim Kauf von neuen Geschirrtteilen auf die Eignung für den Geschirrspüler.

Recycling

- Die Verpackung und manche Geräteteile sind aus recyclebaren Materialien hergestellt. Zu erkennen sind diese Materialien an dem Recyclingsymbol und Angaben des Wertstoffes.
- Entfernen Sie das Verpackungsmaterial, und entsorgen Sie es vorschriftsmäßig, ehe Sie das Gerät in Betrieb nehmen.



Warnung!

Verpackungsmaterial kann für Kinder gefährlich werden. Wertstoffe können an den örtlichen Entsorgungsstellen abgeliefert werden. Weitere Auskünfte erhalten Sie bei den Behörden und Entsorgungsstellen.

Altgeräte

- Dieses Gerät wurde gemäß der Europäischen Richtlinie 2012/19/EU sowie dem polnischen Gesetz über Elektro- und Elektronik-Altgeräte mit dem Symbol einer durchgestrichenen Abfalltonne gekennzeichnet.
- Dieses Produkt darf am Ende seiner Lebensdauer nicht über den normalen Haushaltsabfall entsorgt werden, sondern muss an einem Sammelpunkt für das Recycling von elektrischen und elektronischen Geräten abgegeben werden. Das Symbol auf dem Produkt, in der Gebrauchsanweisung oder auf der Verpackung weist darauf hin.
- Die Werkstoffe sind gemäß ihrer Kennzeichnung wiederverwertbar. Mit der Wiederverwendung, der stofflichen Verwertung oder anderen Formen der Verwertung von Altgeräten leisten Sie einen wichtigen Beitrag zum Schutze unserer Umwelt.
- Informationen über die nächstgelegene Sammelstelle elektrischer Altgeräte erhalten Sie in Ihrer Gemeindeverwaltung.
- Vielen Dank für Ihren Beitrag zum Umweltschutz.
- Um Gefahren zu vermeiden, machen Sie bitte das ausgediente Gerät bis zum Abtransport unbrauchbar.
- Ziehen Sie den Netzstecker und durchtrennen Sie das Anschlusskabel. Machen Sie den Türverschluss unbrauchbar.

LERNEN SIE IHR GERÄT KENNEN

Gerätebeschreibung

Nachfolgend eine Liste der Komponenten Ihres Geräts.

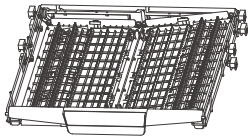
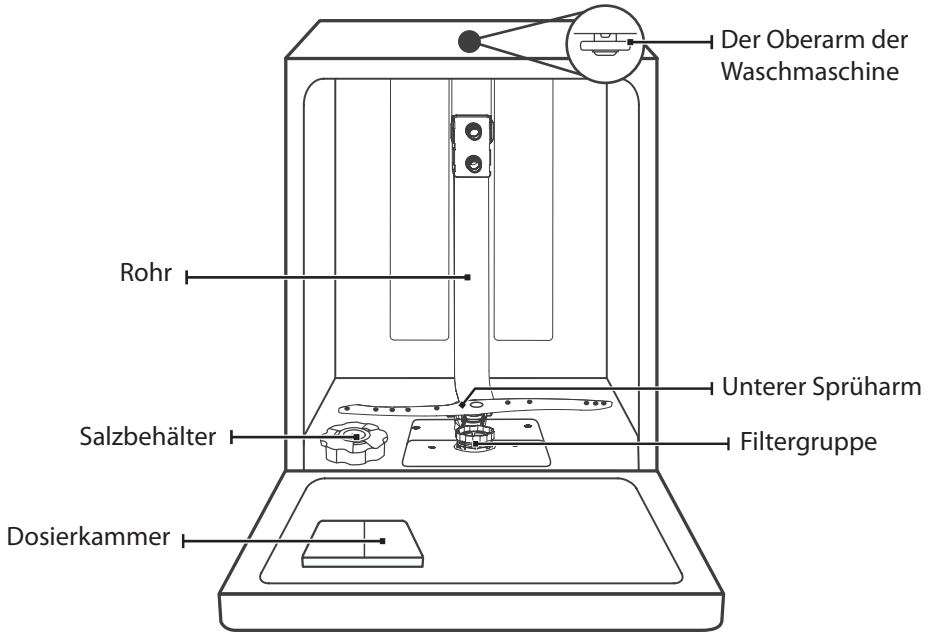

Besteckkorb

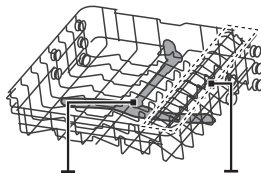

Besteckfach Oberer Sprüharm

Oberer Geschirrkorb

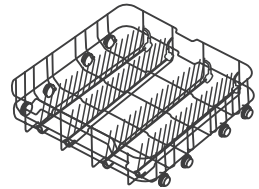

Unterer Geschirrkorb

HINWEIS:

Die Abbildungen dienen nur zur Veranschaulichung. Die einzelnen Modelle können sich voneinander unterscheiden.

VORBEREITUNG DES GERÄTES ZUM GEBRAUCH

Vor dem ersten Gebrauch

1. Vergewissern Sie sich vor Inbetriebnahme, dass die auf dem Typenschild angegebenen Daten mit den Angaben Ihrer Stromversorgung übereinstimmen.
2. Entfernen Sie alle Verpackungsmaterialien aus dem Innenraum des Gerätes.
3. Füllen Sie den Behälter mit Wasser und geben Sie dann ca. 1,5 kg Spezi­alsalz (für Geschirrspüler) in den Salzbehälter.
4. Füllen Sie den Klarspüler in den Behälter ein.

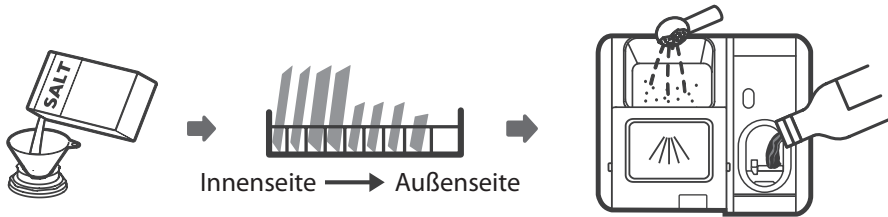

Bedeutung der Entkalkung von Wasser

Damit der Geschirrspüler gut spülen kann, braucht er weiches Wasser (mit einem niedrigen Calciumgehalt). Sonst lagert sich weißer Kalk auf dem Geschirr und in Inneren des Gerätes ab. Dies kann die Qualität des Spülens, Trocknens und Klarspülens beeinträchtigen. Wenn das Wasser durch das Enthärtungssystem durchfließt, werden die für die Wasserhärte verantwortlichen Ionen beseitigt und das Wasser ist entsprechend weich, um die besten Spülergebnisse zu erzielen. Je nach dem Grad der Wasserhärte lagern sich die für die Wasserhärte verantwortlichen Ionen schnell innerhalb des Enthärtungssystems ab. Aus diesem Grund muss das Enthärtungssystem aufgefrischt werden, damit es bei weiteren Spülvorgängen genauso effizient arbeitet. Zu diesem Zweck wird das Geschirrspülersalz verwendet.

Salz einfüllen

Verwenden Sie ausschließlich Regeneriersalz für Geschirrspüler.

Alle anderen Salzarten, die nicht für Geschirrspüler bestimmt sind, einschließlich Speisesalz, beschädigen den Wasserenthärter. Bei Beschädigungen infolge der Verwendung von ungeeignetem Salz entfällt die Herstellergarantie und für die entstandenen Schäden wird keine Haftung übernommen.

Füllen Sie das Salz vor dem Einschalten des Spülvorgangs nach.

So bleiben keine Salzkörner und kein salziges Wasser am Boden des Geräts zurück, wo sie andernfalls Korrosion verursachen könnten.

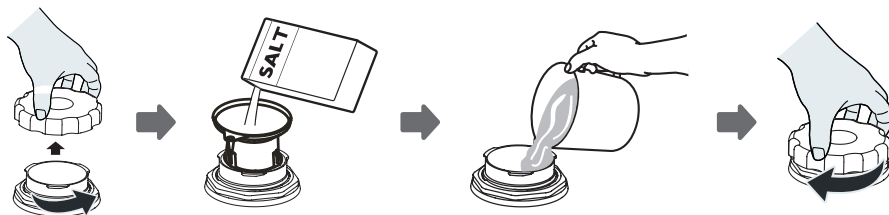

1. Nehmen Sie den unteren Korb aus dem Gerät und drehen Sie den Deckel des Behälters ab.
2. Stecken Sie das Ende des Trichters (im Liefersatz enthalten) in die Öffnung und schütten Sie ca. 1,5kg Salz ein.
3. Füllen Sie den Salzbehälter mit Wasser auf. Wenn etwas Wasser aus dem Salzbehälter ausläuft, ist das normal.
4. Drehen Sie dann den Deckel auf den vollen Behälter.
5. Nach dem Auffüllen des Salzbehälters erlischt die Salzanzeige.
6. Starten Sie gleich nach dem Auffüllen des Salzbehälters ein Spülprogramm (am besten ein Schnellprogramm). Andernfalls kann das Salzwasser die Filter, die Pumpe, den Innenspüraum oder andere wichtige Geräteteile beschädigen. Solche Schäden fallen nicht unter die Garantie.

HINWEIS:

- Der Salzbehälter muss aufgefüllt werden, wenn die Salzanzeige (☞) am Bedienpanel aufleuchtet. Je nachdem, wie schnell sich das Salz auflöst, kann die Salzanzeige nach dem Auffüllen des Behälters noch weiter leuchten.
- Bei Bedienpanels ohne Anzeige (in einigen Modellen) muss anhand der Anzahl der Spülvorgänge eingeschätzt werden, wann der Behälter aufgefüllt werden muss. Wird beim Nachfüllen Salz verstreut, sollte das Einweichprogramm oder das Schnellprogramm eingeschaltet werden.

 Verwenden Sie ausschließlich Regeneriersalz für Geschirrspüler.

Teststreifen

Die Effizienz des Spülens im Geschirrspüler hängt von der Wasserhärte ab. Daher ist das Gerät mit einem System ausgerüstet, mit dem die Wasserhärte gesenkt wird. Die Effizienz des Spülens im Geschirrspüler steigt nach der richtigen Einstellung des Systems. Um den Grad der Wasserhärte in Ihrer Umgebung zu prüfen, setzen Sie sich bitte mit dem Wasserversorgungswerk in Verbindung oder ermitteln Sie den Grad der Wasserhärte mit dem Teststreifen (falls vorhanden).

Hinweise für die Benutzung des Korbs

Höhenverstellung des oberen Geschirrkorbs

Art 1:

Der obere Korb kann leicht in der Höhe verstellt werden, um höhere Gefäße in den oberen oder unteren Korb räumen zu können.

Verstellen des oberen Korbs:

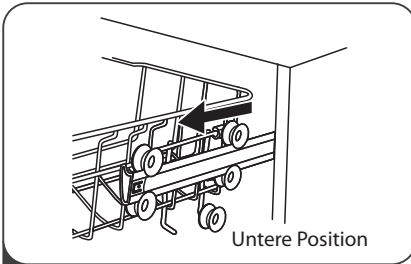

- 1** Ziehen Sie den oberen Korb heraus.

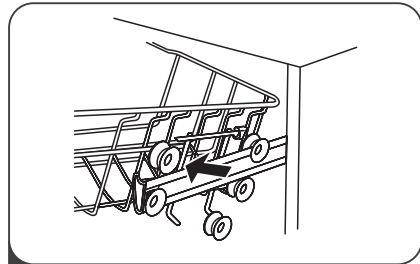

- 2** Nehmen Sie den oberen Korb heraus.

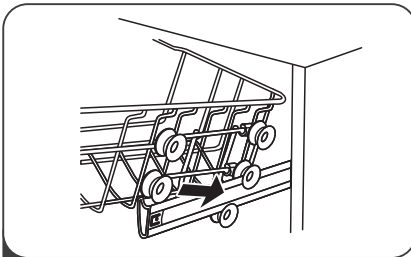

- 3** Befestigen Sie den Korb an den oberen und unteren Rollen.

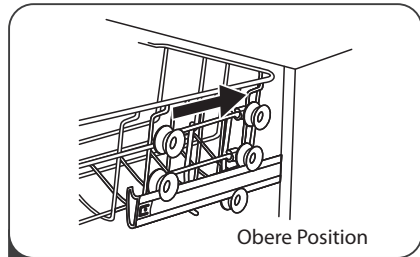

- 4** Schieben Sie den oberen Korb hinein.

Art 2:

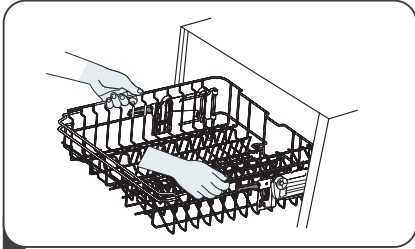

- 1** Um den Korb in die obere Position zu bringen, heben Sie ihn an, bis er sich an beiden Seiten auf derselben Höhe befindet. Vergewissern Sie sich, dass er gut auf den Schienen befestigt wurde.

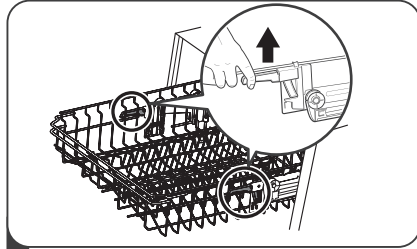

- 2** Um den Korb zu senken, drücken Sie ihn an den Griffen nach unten und lassen Sie ihn los.

Herunterklappen der Ablagen für Becher/Tassen

Mit diesen Ablagen lässt sich das Volumen des oberen Geschirrkorb erweitert. Auf den Ablagen können Gläser und Becher platziert werden. Um im Korb mehr Platz für höhere Gegenstände zu schaffen, können Sie die Tassenablage hochklappen. So können höhere Gläser durch die Ablage gestützt werden. Wird die Ablage nicht gebraucht, kann sie auch herausgenommen werden.



Einklappen der Korbständer

Die Stäbe dienen zum Abstützen der Teller. Sie können eingeklappt werden, um mehr Platz für große Gefäße zu schaffen.

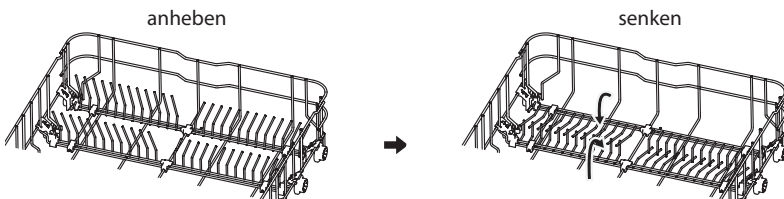

Reinigung der Außenflächen

Tür und Türdichtung

Prüfen Sie die Türdichtung nach jedem Spülzyklus und reinigen Sie sie bei Bedarf mit einem weichen feuchten Tuch, um die Essensreste zu entfernen.

Beim Einräumen von Geschirr in den Geschirrspüler können Essens- und Getränkereste auf den seitlichen Teil der Geschirrspülertür tropfen. Diese Flächen liegen außerhalb der Geschirrspülerkammer und werden von den Sprüharmen nicht erreicht. Bevor die Tür geschlossen wird, müssen alle Verunreinigungen entfernt werden.

Bedienblende und Außenwände

Das Bedienfeld darf AUSSCHLIESSLICH mit einem weichen, feuchten Tuch abgewischt werden. Wir empfehlen Ihnen, die Bedienblende mindestens einmal pro Monat und bei Bedarf zu reinigen.

WARNUNG

- Um zu verhindern, dass Wasser in das Türschloss und die elektrischen Komponenten gerät, dürfen keine Reinigungsmittel in Sprühform benutzt werden.
- Für die Außenflächen dürfen keinesfalls Scheuermittel oder scharfe Reiniger verwendet werden. Manche Papierhandtücher können Kratzer oder Spuren auf der Oberfläche hinterlassen.

Reinigen der Innenflächen

Filtersystem

Das Filtersystem im Geschirrspüler hält groben Schmutz, darunter auch Fremdkörper, zurück. Angesammelter grober Schmutz kann zur Verstopfung der Filter führen. Prüfen Sie nach jedem Spülzyklus den Filterzustand, entfernen Sie vorsichtig alle Unsauberkeiten und reinigen Sie bei Bedarf die Teile des Filtrationssystems mit Wasser. Befolgen Sie die nachstehenden Schritte, um den Filter zu reinigen.

HINWEIS:

Die Abbildungen dienen nur zur Veranschaulichung. Die verschiedenen Modelle können unterschiedliche Filtersysteme und Sprüharme haben.

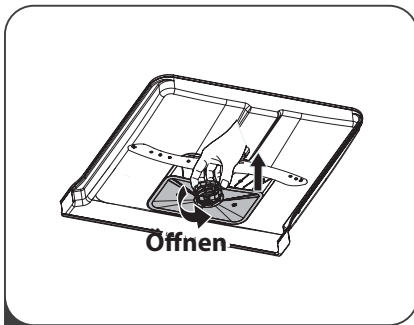

- 1** Greifen Sie den Grobfilter und drehen Sie ihn nach links auf. Ziehen Sie den Filter nach oben hin aus dem Geschirrspüler heraus.

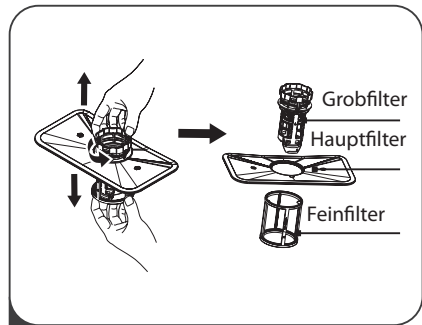

- 2** Der Feinfilter kann aus dem Boden des Filtersatzes herausgenommen werden. Den Grobfilter kann man vom Hauptfilter trennen, indem man leicht auf die Ränder drückt und zieht.

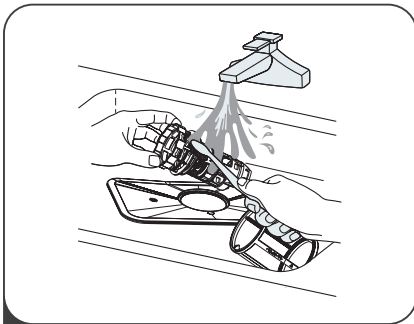

- 3** Größere Überreste können unter fließendem Wasser abgespült werden. Mit einem weichen, sauberen Tuch kann der Filter noch sorgfältiger gereinigt werden.

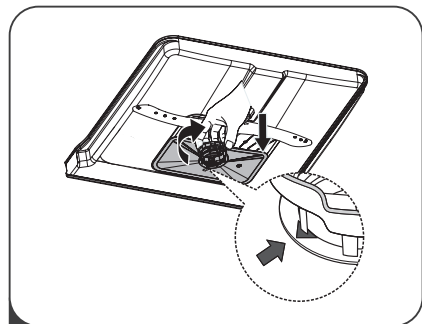

- 4** Setzen Sie dann die Filter in umgekehrter Reihenfolge wieder zusammen, setzen Sie den Filtereinsatz in den Geschirrspüler ein und drehen Sie ihn nach rechts, entsprechend der Pfeilrichtung, wieder fest.

! WARNUNG

- Drehen Sie die Filter nicht zu stark fest. Setzen Sie den Filter sorgsam ein und befestigen Sie ihn gut. Sonst können Verunreinigungen in die Anlagen des Geschirrspülers gelangen und eine Blockade verursachen.
- Benutzen Sie den Geschirrspüler NIEMALS ohne Filter. Durch unsachgemäßen Austausch des Filters können die Leistung des Geräts beeinträchtigt und Beschädigungen von Geschirr und Besteck verursacht werden.

Sprüharme

Die Sprüharme müssen regelmäßig gereinigt werden, da die Düsen und Lager der Sprühdüsen durch hartes Wasser mit Chemikalien blockiert werden können.

Reinigung der Sprüharme:

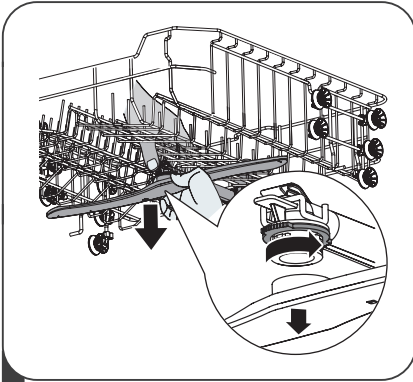

- 1 Um den oberen Sprüharm abzunehmen, halten Sie die Mutter fest und drehen Sie den Arm nach links.

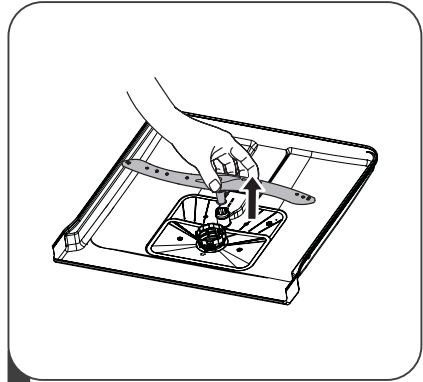

- 2 Um den unteren Sprüharm abzunehmen, ziehen Sie ihn nach oben.

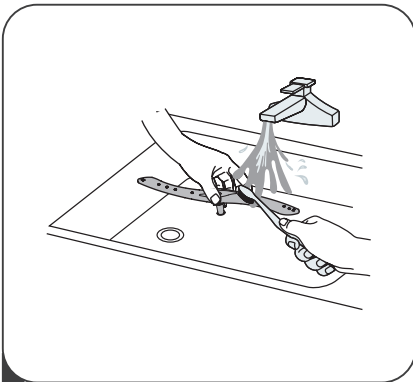

- 3 Reinigen Sie die Sprüharme mit einer weichen Bürste in warmem Seifenwasser. Spülen Sie die Sprüharme ab und montieren Sie sie wieder im Gerät.

Reinigung des Geschirrspülers

Frostschutz

Im Winter muss der Geschirrspüler gegen Frost geschützt werden. Dazu nach jedem Spülvorgang:

1. Den Geschirrspüler vom Netzstrom abtrennen.
2. Den Wasserzulauf schließen und das Einlaufrohr vom Wasserventil trennen.
3. Das Wasser aus dem Einlaufrohr und dem Wasserventil entfernen. (Das Wasser in einem Topf auffangen.)
4. Das Zulaufrohr wieder an das Wasserventil anschließen.
5. Den Filter herausnehmen und das Wasser am Boden des Geschirrspülers mit einem Schwamm aufsaugen.

Den Netzstecker ziehen

Vor der Reinigung und Wartung den Netzstecker ziehen.

Keine Löse- oder Scheuermittel verwenden

Zur Reinigung der Außenflächen und Gummiteile des Geschirrspülers keine Löse- oder Scheuermittel einsetzen. Nur Tücher und warmes Seifenwasser verwenden.

Um Flecken im Geschirrspüler zu entfernen, können ein befeuchtetes Tuch und etwas Essig oder für Geschirrspüler bestimmte Reiniger verwendet werden.

Wenn der Geschirrspüler über längere Zeit nicht benutzt

Ihne einmal leer laufen lassen, dann den Netzstecker ziehen, den Wasserzulauf schließen und die Tür leicht offen stehen lassen. Das schützt die Dichtung und verhindert die Entstehung von Gerüchen im Gerät.

Transport des Geräts

Wenn das Gerät transportiert werden muss, sollte es dabei in senkrechter Position bleiben. Falls absolut nötig, kann das Gerät auf die Rückwand gelegt werden.

Siegel

Einer der Faktoren, die Gerüche in der Spülmaschine verursachen, sind Lebensmittel, die in der Dichtung eingeschlossen bleiben. Regelmäßige Reinigung mit einem feuchten Schwamm verhindert dies.

MONTAGEANLEITUNG

WARNUNG



Risiko eines elektrischen Schlages

Um Stromschläge zu vermeiden, ziehen Sie den Netzstecker aus der Steckdose nie mit nassen Händen.

Beim Trennen des Geräts von der Netzversorgung, ziehen Sie immer am Stecker. Ziehen Sie den Netzstecker nicht an der Anschlussleitung.

Achtung

Der Wechsel des Netzkabels darf ausschließlich durch einen autorisierten Kundendienst oder durch einen qualifizierten Elektriker erfolgen. Werden diese Grundsätze nicht befolgt, kann es zu einem Unfall kommen.

Elektrischer Anschluss

WARNUNG

Zur persönlichen Sicherheit

- Verwenden Sie immer den mit dem Gerät gelieferten Stecker samt Gehäuse.
- Die Inbetriebnahme des Gerätes bei niedriger Spannung führt zur Verschlechterung der Spülqualität und kann Schäden am Gerät verursachen.

Elektrische Anforderungen

Die interne Installation muss mit der Sicherung 10-16 A ausgerüstet sein.

Die Stromversorgung des Gerätes muss aus dem Stromnetz mit einer Wechselspannung 220-240 V erfolgen. Beträgt die Spannung im Stromnetz 110 V, muss vor dem Gerät ein Transformator 110/220 V mit einer Leistung von 3000 W angeschlossen werden. Schließen Sie den Stecker mit Erdung an eine geerdete Steckdose im Stromnetz mit entsprechender Spannung an.

Elektrische Verbindung

Den Stecker mit Erdung schließen Sie an die geerdete Steckdose im Stromnetz mit einer entsprechenden Spannung an. Wenn die Erdungsinstallation nicht vorhanden ist, müssen Sie einen qualifizierten Elektriker mit der Ausführung beauftragen. Sollten Sie das Gerät ohne Erdung in Betrieb nehmen, übernimmt der Hersteller keine Haftung für die entstandenen Schäden.

 **Aus Sicherheitsgründen ziehen Sie den Netzstecker immer nach dem Spülvorgang aus der Steckdose.**

Wasseranschluss

Vergewissern Sie sich, dass die interne Hydraulikanlage für die Installation des Geschirrspülers geeignet ist. Außerdem wird empfohlen, dass ein Einsatzsieb am Eingang des Wasseranschlusses in der Wohnung oder im Haus eingesetzt wird, damit Sie die Beschädigung des Gerätes durch Verschmutzungen (Sand, Lehm, Rost usw.), die manchmal mit dem Wasser aus dem Wasserversorgungsnetz oder aus der internen Installation kommen, vermeiden können; dadurch vermeiden Sie Gelbwerden und Entstehung von Ablagerungen nach dem Spülen.

Zulaufschlauch

Verwenden Sie den Zulaufschlauch vom alten Geschirrspüler nicht. Verwenden Sie den neuen Zulaufschlauch, der zusammen mit dem Gerät geliefert wurde. Vor dem Anschließen spülen Sie den Zulaufschlauch von Innen mit Wasser aus. Schließen Sie den Zulaufschlauch direkt an einen Wasserhahn an. Der Wasserdruck in der Versorgungsanlage sollte mindestens 0,03 MPa und maximal 1 MPa betragen. Wenn der Wasserdruck 1 MPa übersteigt, muss vor dem Geschirrspüler ein Druckminderventil eingebaut werden. Nach dem Anschließen öffnen Sie ganz das Ventil und überprüfen Sie die Dichtheit des Anschlusses.

Schließen Sie aus Sicherheitsgründen nach jedem Spülvorgang den Wasserhahn.

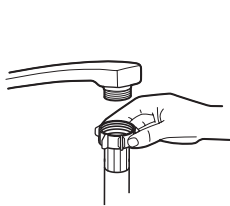

Versorgungsschlauch



Sicherheitsversorgungsschlauch

HINWEIS

Einige Geschirrspülermodelle verfügen über einen Zulaufschlauch mit Aquastop. Bei Einsatz von Aquastop kommt gefährliche Spannung vor. Schneiden Sie die Wasserzuführung Aquastop nicht durch. Lassen Sie nicht zu, dass die Wasserzuteilung einrollt oder knickt.

HINWEIS

Schließen Sie aus Sicherheitsgründen nach jedem Spülvorgang den Wasserhahn.

Ablaufschlauch

Der Ablaufschlauch kann direkt an den Wasserabfluss oder an den Ablaufstützen des Spülbeckens angeschlossen werden. Das Wasser kann auch direkt in das Spülbecken abgeleitet werden, indem ein spezieller Griff (falls vorhanden) und an dessen Kante ein gebogenes Rohr eingehängt wird. Der Anschluss sollte auf einer Höhe von mindestens 50 cm und höchstens 110 cm über dem Fußbodenniveau erfolgen.

⚠ Wenn man einen längeren Ablaufschlauch als 4 m verwendet, kann das Geschirr verschmutzt bleiben. Dafür übernimmt der Hersteller keine Haftung.

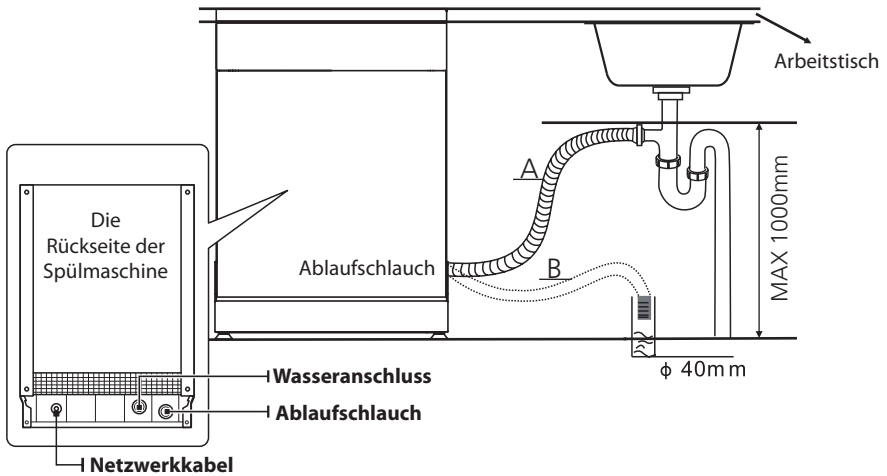

Aufstellen des Geschirrspülers

- Wählen Sie einen geeigneten Standort für Ihren Geschirrspüler, damit Sie das Geschirr leicht einund austräumen können.
- Die Maschine darf nicht in Räumen angeschlossen werden, in denen die Temperaturen unter 0° Celsius fallen kann.
- Vor der Installation packen Sie das Gerät aus, indem Sie die Warnungen auf der Verpackung beachten.
- Beim Tragen halten Sie das Gerät nicht an der Tür oder am Bedienfeld.
- An allen Seiten sorgen Sie für einen gewissen Freiraum, damit Sie beim Reinigen einen bequemen Zugang zum Geschirrspüler haben.
- Vergewissern Sie sich, dass der Zulauf- und Ablaufschlauch bei der Aufstellung des Geschirrspülers nicht eingequetscht wurden. Vergewissern Sie sich auch, dass das Gerät auf dem Netzkabel nicht steht.
- Bodenunebenheiten können mittels der Schraubfüße ausgeglichen werden. Bei richtiger Aufstellung lässt sich die Tür problemlos öffnen und schließen.
- Wenn sich die Tür des Geschirrspülers nicht richtig schließen lässt, prüfen Sie nach, ob das Gerät auf dem Fußboden stabil steht; wenn nicht, stellen Sie es mittels Schraubfüße richtig ein.

MASSNAHMEN BEI STÖRUNGEN

Bevor Sie den Service anrufen

Wenn Sie sich die Tabelle auf den folgenden Seiten ansehen, können Sie sich den Kundendienst ersparen.

Problem	Wahrscheinliche Ursache	Lösung
Der Geschirrspüler startet nicht.	Der Geschirrspüler startet nicht.	Die Tür des Geschirrspülers ist offen, die Tür schließen.
	Das Gerät ist nicht an den Strom angeschlossen. Es wurde die Funktion der Startverzögerung gewählt.	Schließen Sie die Tür gut und vergewissern Sie sich, dass sie eingerastet hat.
	Die Startblockade (Child Lock) ist eingeschaltet (bestimmte Modelle).	Die Startblockade ausschalten.
Der Geschirrspüler gibt ein Lautsignal am Ende des Spülvorgangs.	Er zeigt das Ende des Spülvorgangs an und gibt ein Lautsignal.	
Die Klarspüleranzeige leuchtet.	In der LED-Anzeige erscheint „Lsb“.	Das Mittel im Behälter muss nachgefüllt werden.
Der Spülvorgang dauert zu lange.	Der Geschirrspüler ist an Warmwasser angeschlossen.	Prüfen Sie den Geschirrspüler und vergewissern Sie sich, dass er ordnungsgemäß an das Warmwasser angeschlossen ist.
	Die Programmdauer variiert je nach Verschmutzung des Geschirrs.	Bei starker Verschmutzung verlängert sich bei den Programmen auto und normal automatisch die Dauer des Spülvorgangs.
	Es wurde die Option der Desinfizierung gewählt.	Nach Wahl der Desinfizierung verlängert sich der Spülvorgang, damit die entsprechende Temperatur erzielt werden kann.
Das Geschirr ist nicht sauber genug.	Der Wasserdruck ist zeitweise niedrig.	Benutzen Sie den Geschirrspüler, wenn der Wasserdruck normal ist.

Problem	Wahrscheinliche Ursache	Lösung
	Das einlaufende Wasser ist zu kalt.	Vergewissern Sie sich, dass der Geschirrspüler an das Warmwasser angeschlossen ist. Bemühen Sie sich, den Geschirrspüler nicht zu benutzen, wenn gleichzeitig an einer anderen Stelle im Haus warmes Wasser gebraucht wird.
	Die Geschirrtteile stehen zu nah beieinander. Das Spülmittel wird falsch verwendet.	Räumen Sie das Geschirr noch einmal gemäß der Bedienungsanleitung ein. Passen Sie die Menge des Spülmittels der Wasserhärte und dem gewählten Spülprogramm an. Wechseln Sie das Spülmittel.
	Das gewählte Programm ist für die Verschmutzung des Geschirrs nicht geeignet.	Wählen Sie ein anderes, längeres Programm.
	Ein Sprüharm ist blockiert.	Vergewissern Sie sich, dass sich die Sprüharme ungehindert drehen können.
	Der Geschirrspüler startet nicht.	Schließen Sie sorgfältig die Tür und vergewissern Sie sich, dass sie eingerastet hat.
	Das Gerät ist nicht an den Strom angeschlossen. Es wurde die Funktion der Startverzögerung gewählt.	Prüfen Sie den Stromanschluss.
		Um die Einstellung zu ändern, siehe das Kapitel „Startverzögerung“ in der Bedienungsanleitung.
	Die Startblockade (Child Lock) ist eingeschaltet (bestimmte Modelle).	Schalten Sie die Startblockade aus, prüfen Sie die Art der Startblockade in der Bedienungsanleitung.
Das Geschirr ist nicht trocken genug.	Der Spülmittelbehälter ist leer.	Füllen Sie den Klarspülerbehälter auf oder erhöhen Sie die Klarspülermenge.
	Das Geschirr wurde nicht korrekt in den Geschirrspüler geräumt.	Räumen Sie das Geschirr noch einmal gemäß der Bedienungsanleitung ein.
	Das gewählte Programm hat keine Trockenphase.	Wählen Sie ein Programm mit einer Trockenphase.

Problem	Wahrscheinliche Ursache	Lösung
Auf dem Geschirr sind Flecken und Ablagerungen.	Das Wasser ist zu hart.	Wenn das Wasser sehr hart ist, muss eine Wasserenthärtungsanlage installiert werden.
	Das Geschirr wurde nicht korrekt in den Geschirrspüler geräumt.	Räumen Sie das Geschirr noch einmal gemäß der Bedienungsanleitung ein.
	Der verwendete Klarspüler ist alt.	Verwenden Sie neuen Klarspüler.
	Der Klarspülerbehälter ist leer.	Füllen Sie das Mittel im Behälter nach.
	Zu viel Spülmittel.	Wenn Sie weiches Wasser haben, verwenden Sie weniger Spülmittel.
	Das in den Geschirrspüler einlaufende Wasser hat eine Temperatur von über 70 °C.	Verringern Sie die Temperatur des einlaufenden Wassers.
Es ist noch Spülmittel im Spülmittelbehälter.	Das Spülmittel ist möglicherweise zu alt.	Verwenden Sie neues Spülmittel.
	Ein Sprüharm ist blockiert.	Vergewissern Sie sich beim Einräumen des Geschirrs, dass der Sprüharm nicht blockiert wird.
Der Spülmittelbehälter lässt sich nicht schließen.	Die Klappe des Spülmittelbehälters funktioniert nicht richtig.	Fügen Sie Spülmittel und Klarspüler gemäß der Bedienungsanleitung hinzu.
Es ist noch Wasser im Geschirrspüler.	Das letzte Spülprogramm war nicht ganz abgeschlossen oder wurde unterbrochen.	Die Wahl des richtigen Programms wird in der Bedienungsanleitung erläutert.
	Speisereste oder Glasscherben haben die Pumpe blockiert.	Entfernen Sie die Fremdkörper.
Der Geschirrspüler pumpt das Wasser nicht richtig ab.	Der Ablauf ist verstopft.	Prüfen Sie den Geruchsverschluss.
	Der Ablaufschlauch ist geknickt.	Vergewissern Sie sich, dass der Ablaufschlauch richtig an den Ablauf angeschlossen ist.

Problem	Wahrscheinliche Ursache	Lösung
Schaum im Geschirrspüler.	Falsches Spülmittel.	Vergewissern Sie sich, dass das Spülmittel für Geschirrspüler geeignet ist.
Der Geschirrspüler leckt.	Durch die Verwendung eines ungeeigneten Spülmittels sind Ablagerungen entstanden.	Vergewissern Sie sich, dass das Spülmittel für Geschirrspüler geeignet ist.
	Der Geschirrspüler steht nicht waagrecht.	Richten Sie den Geschirrspüler aus.
Schwarze oder graue Spuren am Geschirr.	Gefäße aus Aluminium sind mit den Tellern in Kontakt gekommen.	Räumen Sie das Geschirr erneut ein.
Der Geschirrspüler ist innen verfärbt.	Kaffee- und Teeablagerungen.	Verwenden Sie ein zertifiziertes Mittel für die lokale Fleckenentfernung.
	Rötlicher Flecken.	Schalten Sie nach dem Einräumen des Geschirrs ein Spülprogramm ein, welches die Entstehung von Flecken reduziert.
Geräuschbildung.	Geräusch beim Öffnen des Deckels des Spülmittelbehälters/der Ablaufpumpe	Dieses Phänomen ist normal.
	Ein harter Gegenstand ist in die Anlagen des Geschirrspülers gefallen. Wenn der Gegenstand herausfällt, sollte das Geräusch wieder aufhören.	Wenn das Geräusch nach einem ganzen Programm nicht aufhört, wenden Sie sich an den Kundendienst.
Der Geschirrspüler füllt sich nicht mit Wasser.	Das Wasserventil ist zuge dreht.	Prüfen Sie, ob das Wasserventil aufgedreht ist.
	Die Türsperre ist möglicherweise schlecht eingerastet.	Vergewissern Sie sich, dass die Tür des Gerätes geschlossen ist.

EINRÄUMEN VON GESCHIRR NACH EN60436:

1. Oberkorb:

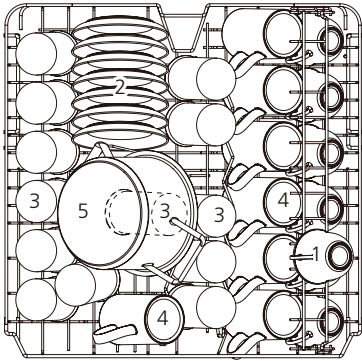

Nummer	Artikel
1	Tassen
2	Untertassen
3	Tassen
4	Tassen
5	Ein kleiner Topf

2. Unterer Korb:

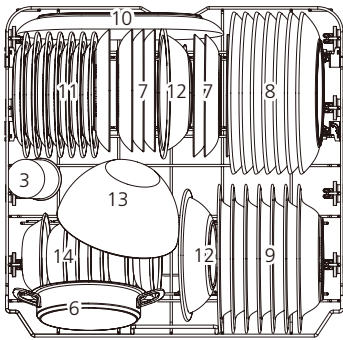

Nummer	Artikel
6	Kasserolle
7	Dessertteller
8	Flache Teller
9	Tiefe Teller
10	Ovale Platte
11	Dessertteller aus Melamin
12	Schüsseln aus Melamin
13	Ein kleiner Topf
14	Dessertschalen

3. Besteckfach:

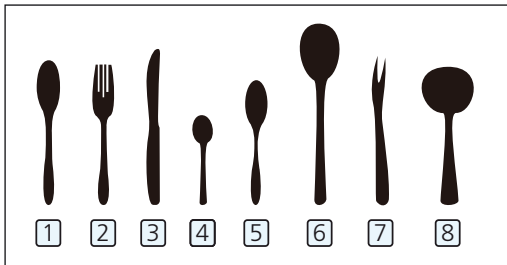
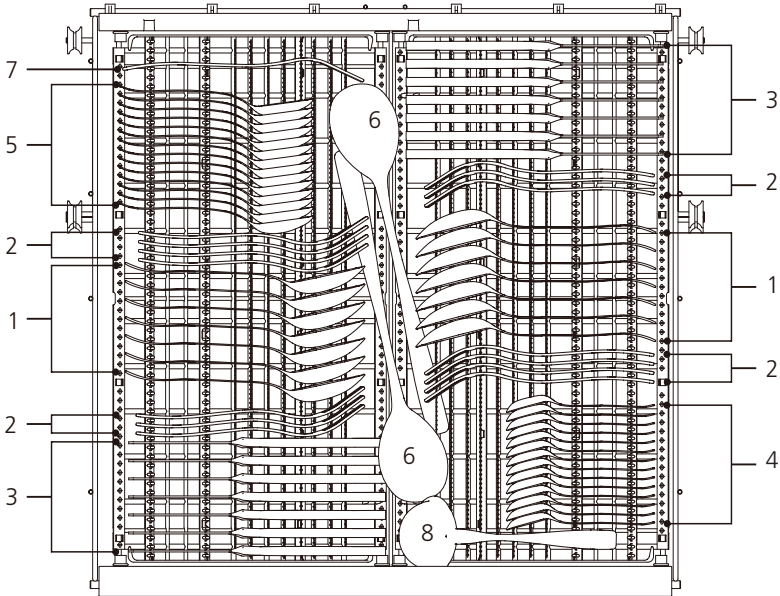

Nummer	Artikel
1	Suppenlöffel
2	Gabeln
3	Messer
4	Teelöffel
5	Dessertlöffel
6	Servierlöffel
7	Serviergabel
8	Schöpfkellen

Informationen zu den Prüfungen nach der Norm EN 60436

Volumen: 14 Standard-Geschirrssets

Lage des oberen Geschirrkorbs: untere Position

Programm: ECO

Einstellung der Menge des Klarspülers: 5

Einstellungen der Wasserhärte: H3

Das Befüllen des Haushaltsgeschirrspülers bis zur vom Hersteller angegebenen Kapazität trägt dazu bei, Energie und Wasser zu sparen. Eine unsachgemäße Einräumung von Geschirr in den Geschirrspüler kann zu schlechten Spülergebnissen, einem höheren Wasser- und Stromverbrauch und zur Beschädigung des Geschirrs oder des Gerätes führen.

Tipps zur Verwendung der Besteckschublade

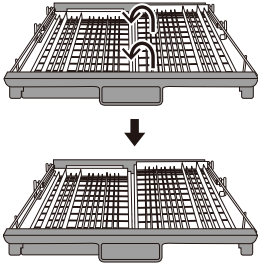

Heben Sie den rechten Teil der Besteckschublade an und korrigieren Sie seine Position, sodass beide Teile der Besteckschublade eben sind.

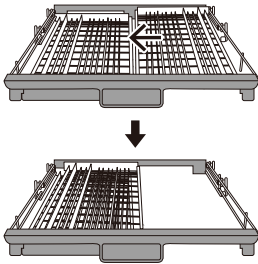

Verschieben Sie den rechten Teil der Besteckschublade von rechts nach links, sodass sich beide Teile überdecken.

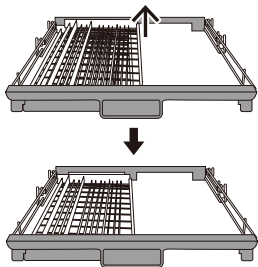

Entfernen Sie den rechten Teil der Besteckschublade, sodass nur der linke Teil in der Schublade bleibt.

Einfaches Herausnehmen von Besteck

Dank dem Schiebeprinzip wird das Besteck gestützt, sodass Sie die Finger ganz einfach unter das Besteck schieben und mehrere Teile auf einmal greifen können.

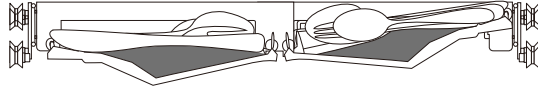

Maximale Platznutzung

Die Besteckschublade hat genügend Platz für Utensilien wie Schneebesen, Tassen usw. ohne den Oberkorb negativ zu beeinträchtigen.

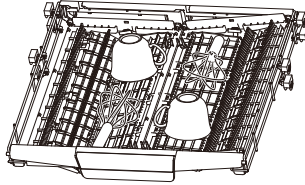

Einstellen der Schubladenhöhe

Lockern Sie die vier Tasten auf der Schublade und weisen Sie auf die Schublade einen vorsichtigen Druck auf.

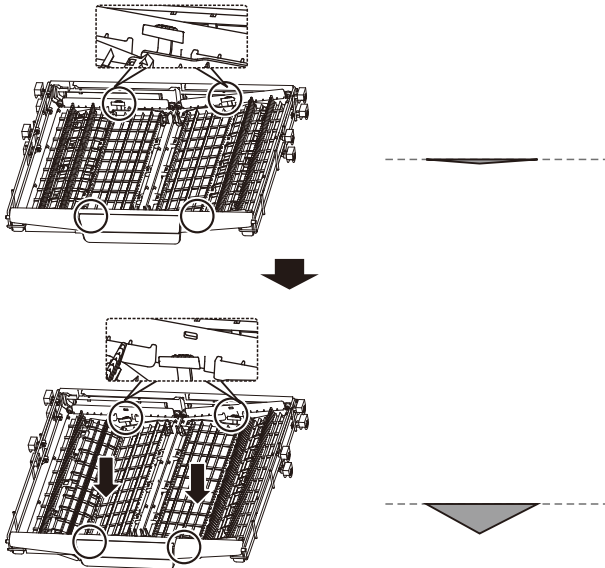

GEBRAUCH DES GESCHIRRSPÜLERS



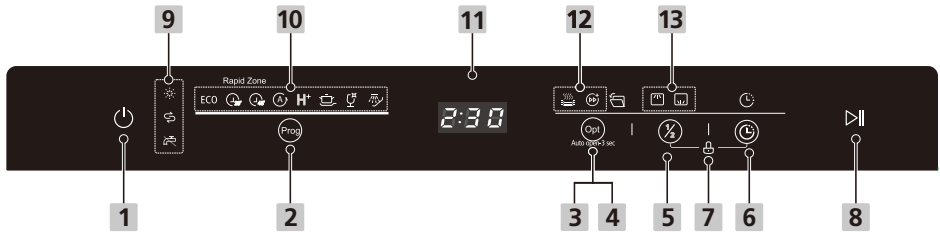





Display / Bedienpanel







Funktion (Taste)

1 Leistung	Drücken Sie diese Taste, um den Geschirrspüler einzuschalten. Gleichzeitig schaltet sich die Displaybeleuchtung ein.
2 Programm	Wählen Sie das gewünschte Spülprogramm. Das Symbol für das gewählte Programms wird angezeigt.
3 Funktion	Durch Drücken dieser Taste können Sie eine Funktion wählen. Die entsprechende Anzeige leuchtet auf.
4 Auto open -3 sec	Drücken Sie der Taste 3 Sekunden lang, um die automatische Türöffnung zu deaktivieren oder die automatische Türöffnung zu wählen, und die entsprechende Anzeige " " leuchtet auf, wenn der Geschirrspüler eingeschaltet ist. (Funktion kann nur mit dem Programmen „ECO“, „Auto“, „Hygiene“, „Intensive“ und „Glass“ verwendet werden.
5 Alt	Mit dieser Taste können Sie den oberen oder unteren Korb wählen und die entsprechende Anzeige leuchtet auf.
6 Start- verzögerung	Um die Startverzögerung einzustellen, drücken Sie die entsprechende Taste. Der Start kann um bis zu 24 Stunden in Abständen von je 1 Stunde verzögert werden. Nach dem Einstellen der Startverzögerung müssen Sie die Start/Pause-Taste drücken, um die Verzögerung zu aktivieren.
7 Kinder- sicherung	Mit dieser Option können Sie alle Tasten im Bedienfeld sperren. So können Kinder den Geschirrspüler nicht ungewollt durch Drücken der Bedienfeldtasten in Betrieb setzen. Nur die Ein/Aus-Taste bleibt aktiv. Um die Bedienfeldtasten zu sperren oder freizugeben, drücken und halten Sie gleichzeitig für 3 Sekunden die Tasten Alt + Startverzögerung.
8 Start / Pause	Diese Taste dient zum Einschalten des gewählten Spülprogramms oder zum Stoppen des Spülprogramms während des Vorgangs.

Display

<p>9 Warnsymbol</p>	<p> Klarspüler Wenn das Symbol „☀“ aufleuchtet, bedeutet das, dass nur noch wenig Klarspüler im Spender ist und nachgefüllt werden muss.</p> <p> Regeneriersalz Wenn das Symbol „↻“ aufleuchtet, bedeutet das, dass nur noch wenig Regeneriersalz im Spender ist und nachgefüllt werden muss.</p> <p> Wasserzulaufventil Wenn das Symbol „⛔“ aufleuchtet, bedeutet das, dass das Wasserzulaufventil geschlossen ist.</p>
<p>10 Programmsymbole</p>	<p>ECO Dies ist das Standardprogramm zum Spülen von mittelmäßig verschmutztem Geschirr, wie Töpfen, Tellern und Gläsern, sowie leicht verschmutzten Bratpfannen.</p> <p> 29 Min. Dieses Programm garantiert das Waschen einer normal verschmutzten Tagesfüllung in nur 29 Minuten.</p> <p> 45 Min. Dieses Programm wäscht und trocknet die extra volle Füllung in 45 Minuten.</p> <p> Auto Dient zum Spülen von stark und mittelmäßig verschmutztem Geschirr mit oder ohne eingetrocknete Speisereste.</p> <p>H⁺ Hygiene Zur Desinfektion von Geschirr und Tassen. Hält die Wassertemperatur bei 70 °C.</p> <p> Intensiv Stark verschmutztes Geschirr, einschließlich Töpfe und Pfannen mit angetrockneten Essensresten.</p> <p> Glas Dient zum Spülen von mittelmäßig verschmutztem Geschirr, das schnell gespült werden muss.</p> <p> Einweichen Zum Vorspülen des Geschirrs, das später am Tag gespült werden sollten.</p>

11 Bildschirm	Im Bildschirm werden die Restzeit, die Verzögerungszeit, die Fehlercodes usw. angezeigt.
12 Funktions- symbole	<div style="display: flex; flex-direction: column; gap: 10px;"> <div style="display: flex; align-items: flex-start;">  <div> <p>Extra Trocknen Zum besseren Trocknen von Geschirr. (Nur verwendbar mit ECO, Intensivwäsche, Glas, Hygiene)</p> </div> </div> <div style="display: flex; align-items: flex-start;">  <div> <p>Turbo Speed+ Verkürzung der Programmzeit. (Nur verwendbar mit ECO, Intensivwäsche, Glas, Hygiene)</p> </div> </div> </div>
13 Symbol Alt	<div style="display: flex; flex-direction: column; gap: 10px;"> <div style="display: flex; align-items: flex-start;">  <div> <p>Oberer Korb Wenn Sie die Option „Oberer Korb“ gewählt haben, funktionieren nur die Sprühdüsen für den oberen Korb. Die Sprühdüsen für den unteren Korb bleiben ausgeschaltet.</p> </div> </div> <div style="display: flex; align-items: flex-start;">  <div> <p>Unterer Korb Wenn Sie die Option „Unterer Korb“ gewählt haben, funktionieren nur die Sprühdüsen für den unteren Korb. Die Sprühdüsen für den oberen Korb bleiben ausgeschaltet.</p> </div> </div> </div>

HINWEIS

- Manuelles Vorspülen des Geschirrs erhöht den Wasser- und Energieverbrauch und wird nicht empfohlen.
- Das Spülen von Geschirr in einer Haushaltsgeschirrspülmaschine verbraucht in der Gebrauchsphase in der Regel weniger Energie und Wasser als das manuelle Geschirrspülen, wenn die Haushaltsgeschirrspülmaschine gemäß den Herstellerangaben verwendet wird.

Wasserenthärter

Der Wasserenthärter muss manuell über den Wasserhärtereregler eingestellt werden.

Der Wasserenthärter wurde entwickelt, um Mineralien und Salze aus dem Wasser zu entfernen, die den Betrieb des Geräts beeinträchtigen oder beeinträchtigen könnten.

Je mehr Mineralien sich im Wasser befinden, desto härter ist das Wasser.

Der Enthärter sollte entsprechend der Wasserhärte in der Umgebung eingestellt werden.

Dadurch wird die Bildung von Kalkablagerungen verhindert. Die örtliche Wasserbehörde informiert Sie über die Härte des Wassers in der Umgebung.

Einstellen des Salzverbrauchs

Der Geschirrspüler ist so konzipiert, dass die Menge des Verwendeten Salzes an die Härte des Verwendeten Wassers angepasst werden kann.

Liegt die Wasserhärte über den maximalen Werten, die in der Tabelle angegeben wurden, oder wenn das Brunnenwasser verwendet wird, ist es empfohlen, Filter und Anlagen zur Wasseraufbereitung einzusetzen.

Schalten Sie das Gerät ein.

Drücken Sie innerhalb von 60 Sekunden ab Schritt 1 die Program-Taste und halten Sie sie für mehr als 5 Sekunden. Drücken Sie die Startverzögerungstaste, um den Einstellungsmodus zu öffnen. Die Klarspülmittelanzeige blinkt 1 Mal pro Sekunde. Drücken Sie die Program-Taste, um die für Ihre Bedürfnisse passende Einstellung zu wählen.

Möglich sind folgende Einstellungen: H3->H4->H5->H6->H1->H2->H3;

Je höher die Ziffer, desto höher der Klarspülmittelverbrauch des Geschirrspülers.

Um den Einstellungsmodus zu schließen, warten Sie 5 Sekunden oder drücken Sie die Ein/Aus-Taste.

WASSERHÄRTE				Wert der Wasserhärte	Salzverbrauch (g/Spülgang)
Deutsche Grade °dH	Französische Grade °fH	Britische Grade °Clarke	Mmol/l		
0 - 5	0 - 9	0 - 6	0 - 0,94	H1	0
6 - 11	10 - 20	7 - 14	1,0 - 2,0	H2	9
12 - 17	21 - 30	15 - 21	2,1 - 3,0	H3	12
18 - 22	31 - 40	22 - 28	3,1 - 4,0	H4	20
23 - 34	41 - 60	29 - 42	4,1 - 6,0	H5	30
35 - 55	61 - 98	43 - 69	6,1 - 9,8	H6	60

1°dH=1,25 °Clarke=1,78 °fH=0,178 mmol/l

Die werkseitigen Geräteeinstellungen sind auf Wasserhärte Grad 3 ausgerichtet.

Verbrauch von Spülmitteln

Verwenden Sie ein Spülmittel, das für Hausgeschirrspüler bestimmt sind. Im Handel sind Spülmittel für Hausgeschirrspüler in Pulver-, Gel- und Tablettenform erhältlich. Füllen Sie das Spülmittel in den Behälter vor dem Starten des Geschirrspülers ein. Bewahren Sie die Spülmittel an einem trockenen und kühlen Ort auf und halten Sie Kinder von den Spülmitteln fern.

Überfüllen Sie den Spülmittelbehälter nicht; sonst können zu große Mengen Spülmittel Kratzer an Gläsern und ähnlichem Geschirr verursachen und lösen sich eventuell nicht komplett auf.

Falls Sie mehr Informationen zu dem verwendeten Spülmittel benötigen, setzen Sie sich mit dessen Hersteller direkt in Verbindung.

Mehrzweckspülmittel (z. B.: „2 in 1“, „3 in 1“ usw.)

Es gibt drei Arten von Spülmitteln:

1. auf Phosphatbasis mit Chlor,
2. auf Phosphatbasis ohne Chlor,
3. ohne Phosphat und Chlor.

Die neuesten Tabs sind gewöhnlich phosphatfrei. Da Phosphate wasserenthärtende Eigenschaften aufweisen, wird es empfohlen, Salz in den Behälter einzufüllen, selbst wenn die Wasserhärte 6°dH beträgt. Im Falle von hartem Wasser können, wenn ein phosphatfreies Spülmittel verwendet wird, am Geschirr und Gläsern weiße Flecken auftreten.

Dem kann man vorbeugen, indem man die Menge des Spülmittels erhöht. Chlorfreie Spülmittel weisen eine schwächere weißmachende Wirkung auf. Bunte Flecken können nicht gründlich entfernt werden. Man sollte ein Spülprogramm mit einer höheren Spültemperatur wählen.

Im Allgemeinen liefern Mehrzweckspülmittel nur unter speziellen Anwendungsbedingungen befriedigende Ergebnisse. Diese Spülmittel enthalten den Klarspüler und/oder das Salz in bestimmten Mengen. Allerdings wird es bei Mehrzweckspülmitteln empfohlen, das Regenerationssalz zu verwenden.

Darauf müssen Sie achten, wenn Sie Produkte dieser Art verwenden:

- Prüfen Sie immer die Zusammensetzung des verwendeten Spülmittels und ob es sich dabei um ein Mehrzweckspülmittel handelt.
- Prüfen Sie, ob das verwendete Spülmittel dem Härtegrad des Leitungswassers, das im Geschirrspüler zum Einsatz kommt, entspricht.
- Befolgen Sie die Hinweise auf der Produktverpackung.
- Wenn Sie das Spülmittel in Form von Tabs verwenden, legen Sie es nie in den Besteckkorb. Legen Sie die Tabs immer in den Behälter für das Spülmittel.

- Die Verwendung dieser Spülmittel liefert gute Ergebnisse nur bei manchen Anwendungsarten.
- Bei Verwendung dieser Spülmittel setzen Sie sich mit deren Herstellern in Verbindung und erfragen Sie entsprechende Anwendungsbedingungen.
- Wenn die Bedingungen für den Einsatz dieser Mittel und die Einstellungen des Geschirrspülers entsprechend sind, spart man dabei an Salz und/oder Klarspüler.
- Sind die Spülergebnisse bei Verwendung von Spülmitteln „2 in 1“ oder „3 in 1“ nicht befriedigend (Kalk- und Wasserflecken am Geschirr), wenden Sie sich an den Hersteller des Spülmittels. Die Reklamationen durch Einsatz von Mehrzweckspülmittel sind von der Garantie des Geschirrspülers ausgeschlossen.

 Anwendungsempfehlung: Für bestmögliche Spülergebnisse mit Mehrzweckspülmitteln geben Sie Salz und Klarspüler in den Geschirrspüler und stellen Sie die Wasserhärte und die Menge des Klarspülers auf die unterste Stufe ein.

Die Löslichkeit des Spülmittels in Form von Tabs verschiedener Hersteller kann hinsichtlich der Temperatur und der Zeit unterschiedlich sein. Daher wird es nicht empfohlen, Spülmittel in Form von Tabs für kurze Spülprogramme zu verwenden. Bei Kurzprogrammen benutzen Sie grundsätzlich Spülmittel in Pulverform.

 Bewahren Sie die Spülmittel an einem trockenen und kühlen Ort auf und halten Sie Kinder von den Spülmitteln fern. Füllen Sie den Behälter mit dem Spülmittel direkt vor Einschalten des Gerätes auf.

WARNUNG

Bei bisher nicht angetroffenen Problemen nach der Verwendung eines Mehrzweckspülmittels, wenden Sie sich direkt an dem Hersteller des Spülmittels.

Einstellen der Verwendung von Mehrzweckspülmitteln

- Füllen Sie Salz und Klarspüler in die Behälter ein.
- Stellen Sie die Wasserhärte auf die höchste Stufe (6) ein und starten Sie einen leeren Geschirrspüler.
- Wählen Sie die richtige Wasserhärte.
- Machen Sie entsprechende Einstellungen für den Klarspüler.

Füllen des Klarspülbehälters und Auswahl der Einstellungen

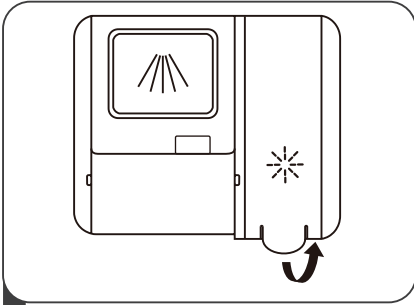

- 1 Öffnen Sie den Dosierer, indem Sie den Deckel mit dem Griff anheben.

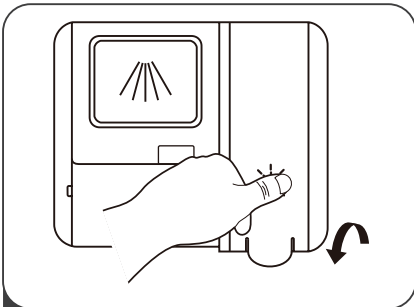

- 3 Schließen Sie den Deckel.

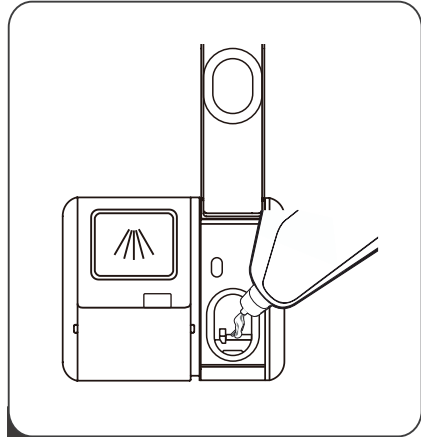

- 2 Schütten Sie Klarspülmittel in den Dosierer, aber überfüllen Sie ihn nicht.

Einstellen des Klarspülerbehälters

Um eine bessere Trocknungsleistung mit begrenzter Spülhilfe zu erzielen, ist der Geschirrspüler so ausgelegt, dass er den Verbrauch durch den Benutzer anpasst. Befolgen Sie die folgenden Schritte.

1. Schalten Sie das Gerät bei geschlossener Tür ein.
2. Drücken Sie innerhalb von 60 Sekunden nach Schritt 1 die Programmtaste länger als 5 Sekunden und dann die Verzögerungstaste, um den Einstellmodus aufzurufen. Die Anzeige der Klarspülerhilfe blinkt als 1-Hz-Frequenz.
3. Drücken Sie die Programmtaste, um den richtigen Satz entsprechend Ihren Verwendungsgewohnheiten auszuwählen. Die Sätze ändern sich in der folgenden Reihenfolge: d3->d4->d5->d1->d2->d3.
Je höher die Zahl, desto mehr Spülmittel verwendet der Geschirrspüler.
4. Ohne Betrieb in 5 Sekunden oder drücken Sie die Ein- / Aus-Taste, um das Setup abzuschließen und den Setup-Modus zu verlassen.

Spülmittel einfüllen

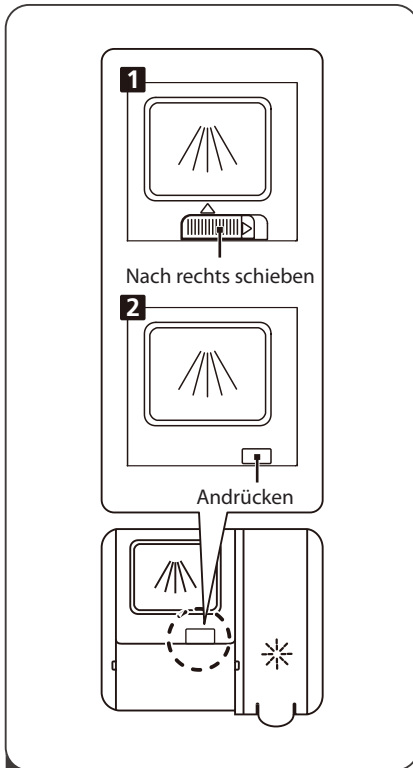

1 Wählen Sie die Öffnungsmethode entsprechend dem verwendeten Typ.

1. Öffnen Sie den Deckel, indem Sie den Riegel verschieben.
2. Öffnen Sie den Deckel, indem Sie auf den Riegel drücken.

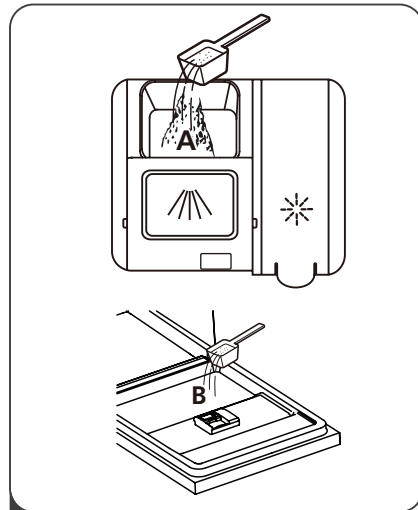

2 Füllen Sie das größere Fach (A) für den Hauptspülgang mit Spülmittel. Für optimale Spülergebnisse, besonders bei stark verschmutztem Geschirr, können Sie etwas Spülmittel auf die Tür geben. Dieses zusätzliche Spülmittel kommt beim Vorspülen zum Einsatz.

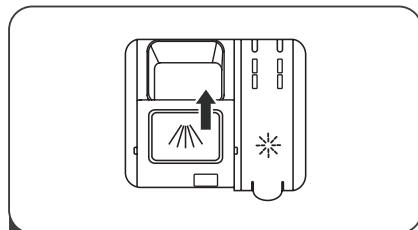

3 Schließen Sie den Deckel. Indem Sie ihn nach vorne schieben und andrücken.

HINWEIS:







- Achten Sie darauf, dass die Einstellung je nach Verunreinigung des Wasser anders sein kann.
- Halten Sie sich an die Anweisungen des Herstellers auf der Spülmittelpackung.

GESCHIRRSPÜLMASCHINE PROGRAMMIERUNG

Programmtabelle

Die folgende Tabelle zeigt, welche Programme für die unterschiedlichen Mengen an Speiseresten im Geschirr am besten geeignet sind und wie viel Spülmittel benötigt wird. Außerdem werden verschiedene Informationen zu den Programmen bereitgestellt.

(●) Das bedeutet, dass der Klarspüler in den Spender gegeben werden muss.

Programm	Zyklus- beschreibung	Vormisch-/Haupt- waschreiner (g)	Dauer (Min.)	Energie (kWh)	Wasser (l)	Klarspüler
ECO (*EN 60436)	Waschen (50°C) Spülen Spülen (40 °C) Trocknen	22 g 1 oder 2 Stück	235	0,645	9,8	●
 29 Min.	Waschen (45 °C) Spülen Spülen (45 °C)	12 g 1 Stück	29	0,584	10,3	○
 45 Min.	Waschen (60°C) Spülen (55 °C) Spülen (60 °C) Trocknen	22 g 1 Stück	45	0,931	10,0	●
 Auto	Vorwäsche (45 °C) Waschen (55-65 °C) Spülen Spülen Spülen (55-65 °C) Trocknen	4/18 g 1 oder 2 Stück	150	0,930-1,470	10,3-16,9	●
H ⁺ Hygiene	Vorwäsche Waschen (72°C) Spülen Spülen Spülen (65-72 °C) Trocknen	4/18 g 1 oder 2 Stück	195	1,510-1,615	13,9	●
 Intensiv	Vorwäsche Waschen (60°C) Spülen Spülen (65-72 °C) Trocknen	4/18 g 1 oder 2 Stück	175	1,275-1,385	13,9	●
 Glas	Vorwäsche Waschen (45 °C) Spülen Spülen (55-60 °C) Trocknen	4/18 g 1 oder 2 Stück	120	0,850-0,925	13,9	●
 Einweichen	Vorwäsche		15	0,115	3,9	○

HINWEIS:

ECO : Das ECO-Programm eignet sich zum Spülen von normal verschmutztem Geschirr. Es handelt sich für diesen Zweck um das effizienteste Programm im Hinblick auf den kombinierten Energie- und Wasserverbrauch und es dient der Beurteilung der Einhaltung von EU-Gesetzgebung zum Ökodesign. Die Angaben, die für andere Programme als für das Programm „ECO“ angeführt werden, sind nur Richtwerte.

Einschalten des Geräts

1. Ziehen Sie den unteren und oberen Geschirrkorb heraus, ordnen Sie das Geschirr ein und schieben Sie die Geschirrkörbe wieder hinein.
Es wird empfohlen, zuerst den unteren und anschließend den oberen Geschirrkorb zu beladen.
2. Gießen/Schütten Sie das Spülmittel ein.
3. Stecken Sie den Stecker in die Steckdose. Vergewissern Sie sich, dass die Wasserversorgung angeschlossen und auf Höchstdruck eingestellt ist.
4. Schließen Sie die Tür des Geräts, drücken Sie die Ein-/Aus-Taste, um das Gerät einzuschalten.
5. Wählen Sie ein Programm; in der Anzeige leuchtet die Kontrollleuchte für das Programm auf. Drücken Sie die Start/Pause-Taste und der Geschirrspüler nimmt den Betrieb wieder auf.

Programmwechsel

Der laufende Spülvorgang kann nur dann gewechselt werden, wenn es erst seit Kurzem läuft. Andernfalls hat sich das Spülmittel bereits im Wasser gelöst und das Wasser wurde möglicherweise schon abgepumpt. In diesem Fall muss der Spender erneut mit Spülmittel gefüllt und das Programm von neuem eingeschaltet werden. Um den Geschirrspüler zurückzusetzen, halten Sie sich an die folgenden Anweisungen:

1. Drücken Sie die Taste Start/Pause, um das Spülprogramm abzubrechen.
2. Drücken Sie die Programmtaste und halten Sie sie für über 3 Sekunden. Das laufende Programm wird abgebrochen.
3. Drücken Sie wieder die Programmtaste, um das gewünschte Programm zu wählen.
4. Drücken Sie die Start/Pause-Taste und nach ca. 10 Sekunden beginnt der Geschirrspüler zu spülen.

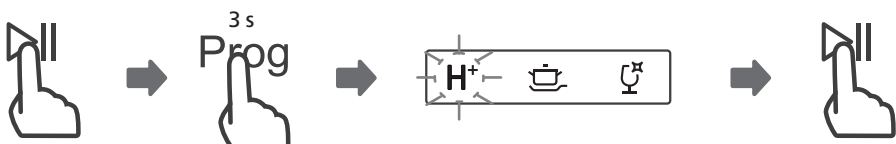

Einräumen von Geschirr während des Spülvorgangs

Bevor sich der Spülmittelspender öffnet, können Sie jederzeit zusätzliches Geschirr in das Gerät räumen. Befolgen Sie dazu die untenstehenden Anweisungen:

1. Drücken Sie die Taste Start/Pause, um das Spülprogramm abzubrechen.
2. Warten Sie 5 Sekunden und öffnen Sie dann die Tür.
3. Räumen Sie das Geschirr ein.
4. Schließen Sie die Tür.
5. Drücken Sie die Start/Pause-Taste und nach ca. 10 Sekunden beginnt der Geschirrspüler zu spülen.

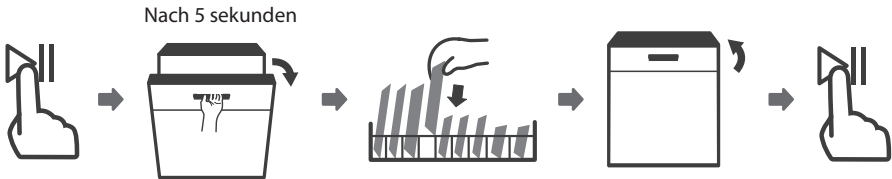

WARNHINWEIS



Es ist gefährlich, die Tür während des Spülvorgangs zu öffnen, weil der heiße Dampf zu Verbrennungen führen kann.

Nach dem Ende des Spülprogramms

Schalten Sie das Gerät mit der Ein/Aus-Taste aus, drehen Sie den Wasserzulauf ab und öffnen Sie die Tür. Warten Sie ein paar Minuten bevor Sie das Geschirr ausräumen, damit es nicht mehr so heiß ist und nicht so leicht zerspringt. Das Geschirr wird dadurch auch noch trockener.

Abschalten des Geschirrspülers

Der Spülvorgang gilt dann als beendet, wenn die Kontrollleuchte des Spülprogramms leuchtet, aber nicht blinkt.

1. Schalten Sie den Geschirrspüler mit der On/Off-Taste aus.
2. Drehen Sie den Wasserzulauf ab!

Öffnen Sie vorsichtig die Tür.

Heißes Geschirr ist besonders schlagempfindlich. Lassen Sie das Geschirr darum ca. 15 Minuten lang abkühlen, bevor Sie es herausnehmen.

Öffnen Sie die Tür, lassen Sie sie leicht geöffnet und warten Sie ein paar Minuten, bevor Sie das Geschirr herausnehmen. Dadurch wird es kühler und trockener.

Ausräumen des Geschirrs

Wenn der Geschirrspüler innen noch nass ist, ist das normal.

Räumen Sie zuerst den unteren und dann den oberen Geschirrkorb aus. Dadurch vermeiden Sie, dass das Wasser vom oberen Korb auf das Geschirr im unteren Korb tropft.

FEHLERCODES

Im Fall eines Fehlers zeigt der Geschirrspüler Fehlercodes zur Identifikation des Problems an:

FEHLERCODE	BESCHREIBUNG DES FEHLERS	MASSNAHME
E1	Verlängerte Wassereinflaufzeit.	Das Ventil ist zu, der Wassereinlass ist blockiert oder der Wasserdruck ist zu niedrig.
E3*	Die erforderliche Temperatur wurde nicht erreicht.	Störung des Heizelements.
E4*	Überfüllung.	Ein Teil des Geschirrspülers ist undicht.
E8*	Die Ausrichtung des Verteilerventils ist nicht korrekt.	Offener Stromkreis oder Unterbrechung des Verteilerventils.
Ec*	Das Waschkontrollsystem ist ausgefallen.	Leiterplatte oder Motor defekt.
Ed*	Kommunikationsfehler zwischen der Leiterplatte und den Displayschaltkreisen	Offener Stromkreis oder unterbrochene Verdrahtung für die Kommunikation.

* Kontaktieren Sie eine autorisierte Servicestelle, um diese Probleme zu beheben.

WARNHINWEIS

- Wenn es zur Überfüllung kommt, sollte der Hauptwasserhahn geschlossen werden, bevor der Servicedienst kommt.
- Sollte es aufgrund der Überfüllung oder einer kleinen Leckage auf der unteren Schale Wasser geben, muss das Wasser vor der Inbetriebnahme entfernt werden.

Den Kontakt auf eine autorisierte Servicestelle finden Sie unter www.lord.eu. Es besteht auch die Möglichkeit, Ersatzteile bei der genannten autorisierten Servicestelle zu bestellen. Die Ersatzteile nach der jeweiligen Ökodesign-Verordnung erhalten Sie bei einer autorisierten Servicestelle mindestens 7 bzw. 10 Jahre (je nach Ersatzteiltyp), nachdem das letzte Stück des Gerätemodells im europäischen Wirtschaftsraum in Verkehr gebracht wurde. Halten Sie bitte das

Modellidentifikationszeichen und die Seriennummer bereit, bevor Sie sich an eine autorisierte Servicestelle wenden. Das Identifikationskennzeichen und die Produktseriennummer sind auf dem Typenschild des Gerätes zu finden. Das Typenschild befindet sich an der Gerätetür.

Um die Angaben über Ihr Gerät schnell zu finden, empfehlen wir Ihnen, vor der Inbetriebnahme des Gerätes die Daten aus dem Typenschild in dieser Gebrauchsanleitung zu notieren. Mit eigenen Kräften durchgeführte oder unsachgemäße Reparaturen sind gefährlich. Es besteht die Gefahr eines Stromschlags oder anderer schwerer Verletzungen und Schäden am Gerät. Auf Schäden, die durch unsachgemäße Eingriffe entstehen, bezieht sich die Garantie nicht. Alle Reparaturen des Gerätes dürfen nur von geschultem Personal durchgeführt werden. Für die Reparatur des Gerätes dürfen nur Originalersatzteile verwendet werden.

TECHNISCHE INFORMATIONEN

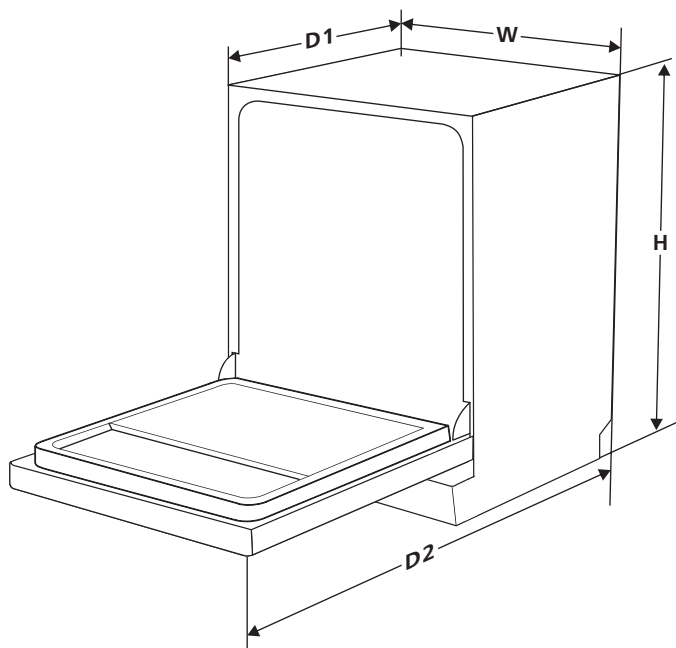

Höhe (H)	845 mm
Breite (W)	598 mm
Tiefe (D1)	600 mm (bei geschlossener Tür)
Tiefe (D2)	1175 mm (90° bei geöffneter Tür)

PRODUKTDATENBLATT

DELEGIERTE VERORDNUNG (EU) 2019/2017 DER KOMMISSION zur Energieverbrauchskennzeichnung von Haushaltsgeschirrspülern

Name oder Handelsmarke des Lieferanten: LORD

Anschrift des Lieferanten: LORD Hausgeräte GmbH, Nymphenburger Straße 4, 80335 München, DE

Modellkennung: D3 4.GN

Allgemeine Produktparameter:

Parameter	Wert	Parameter	Wert	
Nennkapazität (a) (ps)	14	Abmessungen in cm	Höhe	85
			Breite	60
			Tiefe	60
EEl (a)	37,9	Energieeffizienzklasse (a)	B	
Reinigungsleistungsindex (a)	1,125	Trocknungsleistungsindex (a)	1,065	
Energieverbrauch in kWh [pro Betriebszyklus] im eco-Programm bei Kaltwasseranschluss. Der tatsächliche Energieverbrauch hängt von der jeweiligen Nutzung des Geräts ab.	0,645	Wasserverbrauch in Litern [pro Betriebszyklus] im eco-Programm. Der tatsächliche Wasserverbrauch hängt von der jeweiligen Nutzung des Geräts und vom Härtegrad des Wassers ab.	9,8	
Programmdauer (a) (h:min)	3:55	Art	Freistehend	
Luftschallemissionen (a) (dB (A) re 1 pW)	42	Luftschallemissionsklasse (a)	B	
Aus-Zustand (W) (falls zutreffend)	-	Bereitschaftszustand (W) (falls zutreffend)	0,49	
Zeitvorwahl (W) (falls zutreffend)	1,00	Vernetzter Bereitschaftsbetrieb (W) (falls zutreffend)	-	

Mindestlaufzeit der vom Lieferanten angebotenen Garantie: 24 Monate

Weitere Angaben:

Weblink zur Website des Lieferanten, auf der die Informationen gemäß Anhang II Nummer 6 der Verordnung (EU) 2019/2022 der Kommission zu finden sind: <https://www.lord.eu>

(a) für das eco-Programm.

Modellinformationen in der in der Verordnung (EU) 2019/2016 definierten Produktdatenbank finden Sie über den folgenden Internetlink: <https://eprel.ec.europa.eu/qr/1709973>

CONTENTS

SAFETY INFORMATION	44
EARTHING INSTRUCTIONS	45
DISPOSAL	47
PRODUCT OVERVIEW	48
USING YOUR DISHWASHER.....	49
LOADING THE SALT INTO THE SOFTENER.....	49
BASKET USED TIPS	51
MAINTENANCE AND CLEANING.....	53
EXTERNAL CARE.....	53
INTERNAL CARE	53
CARING FOR THE DISHWASHER	56
INSTALLATION INSTRUCTION	57
ABOUT POWER CONNECTION	57
WATER SUPPLY AND DRAIN	58
CONNECTION OF DRAIN HOSES	59
POSITION THE APPLIANCE	60
FREE STANDING INSTALLATION	60
BUILT-IN INSTALLATION(FOR THE INTEGRATED MODEL)	61
TROUBLESHOOTING TIPS	66
ACCORDING TO EN60436:	69
QUICK USER GUIDE.....	74
USING YOUR DISHWASHER.....	75
CONTROL PANEL	75
WATER SOFTENER	78
PREPARING AND LOADING DISHES	79
FUNCTION OF THE RINSE AID AND DETERGENT.....	82
FILLING THE RINSE AID RESERVOIR	83
FILLING THE DETERGENT DISPENSER.....	84
PROGRAMMING THE DISHWASHER.....	85
WASH CYCLE TABLE	85
STARTING A CYCLE WASH.....	86
CHANGING THE PROGRAM MID-CYCLE.....	86
FORGET TO ADD A DISH?.....	87
AUTO OPEN DOOR	87
ERROR CODES.....	88
TECHNICAL INFORMATION.....	89
PRODUCT INFORMATION SHEET	90

NOTE:

- Reviewing the section on troubleshooting Tips will help you solve some common problems by yourself.
- If you cannot solve the problems by yourself, please ask for help from a professional technician.
- The manufacturer, following a policy of constant development and updating of the product, may make modifications without giving prior notice.
- If lost or out-of-date, you can receive a new user manual from the manufacturer or responsible vendor.

SAFETY INFORMATION

WARNING

When using your dishwasher, follow the precautions listed below:

- Installation and repair can only be carried out by a qualified technician.
- This appliance is intended to be used in household and similar applications such as:
 - staff kitchen areas in shops, offices and other working environments;
 - farm houses;
 - by clients in hotels, motels and other residential type environments;
 - bed and breakfast type environments.
- This appliance can be used by children aged from 8 years and above and persons with reduced physical, sensory or mental capabilities or lack of experience and knowledge if they have been given supervision or instruction concerning use of the appliance in a safe way and understand the hazards involved.
- Children shall not play with the appliance. Cleaning and user maintenance shall not be done by children without supervision. (For EN60335-1)

This appliance is not intended for use by persons (including children) with reduced physical, sensory or mental capabilities, or lack of experience and knowledge, unless they have been given supervision or instruction concerning use of the appliance by a person responsible for their safety. (For IEC60335-1)

- Packaging material could be dangerous for children!
- This appliance is for indoor household use only.
To protect against the risk of electrical shock, do not immerse the unit, cord or plug in water or other liquid.
- Please unplug before cleaning and performing maintenance on the appliance.
- Use a soft cloth moistened with mild soap, and then use a dry cloth to wipe it again.



Earthing Instructions

- This appliance must be earthed. In the event of a malfunction or breakdown, earthing will reduce the risk of an electric shock by providing a path of least resistance of electric current. This appliance is equipped with an earthing conductor plug.
- The plug must be plugged into an appropriate outlet that is installed and earthed in accordance with all local codes and ordinances.
- Improper connection of the equipment-earthing conductor can result in the risk of an electric shock.
- Check with a qualified electrician or service representative if you are in doubt whether the appliance is properly grounded.
- Do not modify the plug provided with the appliance; if it does not fit the outlet.
- Have a proper outlet installed by a qualified electrician.
- Do not abuse, sit on, or stand on the door or dish rack of the dishwasher.
- Do not operate your dishwasher unless all enclosure panels are properly in place.
- Open the door very carefully if the dishwasher is operating, there is a risk of water squirting out.
- Do not place any heavy objects on or stand on the door when it is open. The appliance could tip forward.
- When loading items to be washed:
 - 1) Locate sharp items so that they are not likely to damage the door seal;
 - 2) Warning: Knives and other utensils with sharp points must be loaded in the basket with their points facing down or placed in a horizontal position.
- Some dishwasher detergents are strongly alkaline. They can be extremely dangerous if swallowed. Avoid contact with the skin and eyes and keep children away from the dishwasher when the door is open.

- Check that the detergent powder is empty after completion of the wash cycle.
- Do not wash plastic items unless they are marked “dishwasher safe” or the equivalent.
- For unmarked plastic items not so marked, check the manufacturer’s recommendations.
- Use only detergent and rinse agents recommended for use in an automatic dishwasher.
- Never use soap, laundry detergent, or hand washing detergent in your dishwasher.
- The door should not be left open, since this could increase the risk of tripping.

If the supply cord is damaged, it must be replaced by the manufacturer or its service agent or a similarly qualified person in order to avoid a hazard.

- During installation, the power supply must not be excessively or dangerously bent or flattened.
- Do not tamper with controls.
- The appliance needs to be connected to the main water valve using new hose sets. Old sets should not be reused.
- To save energy, in stand by mode, the appliance will switch off automatically while there is no any operation in 15 minutes.
- The maximum number of place settings to be washed is 14.
- The maximum permissible inlet water pressure is 1MPa.
- The minimum permissible inlet water pressure is 0.04MPa.

Disposal

- For disposing of package and the appliance please go to a recycling center. Therefore cut off the power supply cable and make the door closing device unusable.
- Cardboard packaging is manufactured from recycled paper and should be disposed in the waste paper collection for recycling.
- By ensuring this product is disposed of correctly, you will help prevent potential negative consequences for the environment and human health, which could otherwise be caused by inappropriate waste handling of this product.
- For more detailed information about recycling of this product, please contact your local city office and your household waste disposal service.
- **DISPOSAL: Do not dispose this product as unsorted municipal waste. Collection of such waste separately for special treatment is necessary.**



PRODUCT OVERVIEW

IMPORTANT:

To get the best performance from your dishwasher, read all operating instructions before using it for the first time.

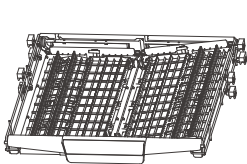
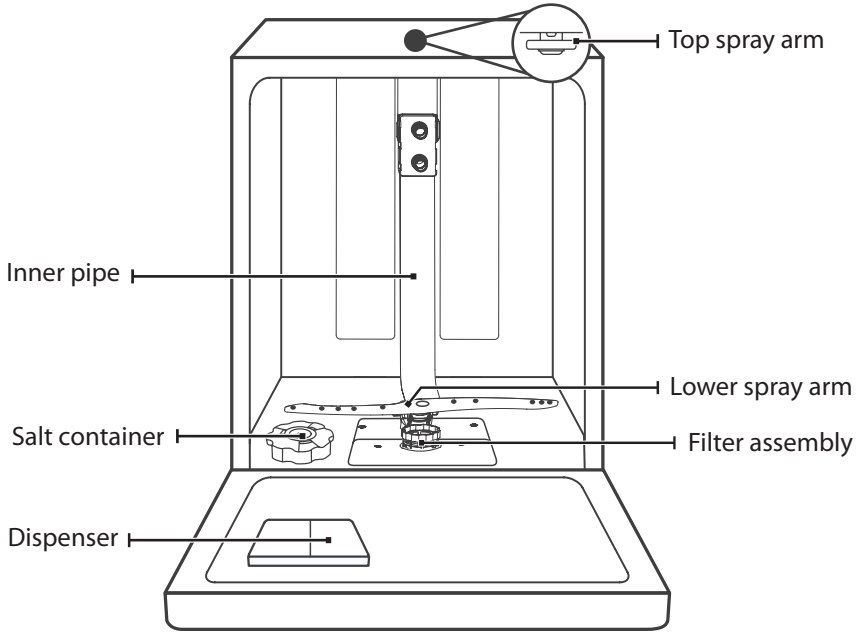

Cutlery rack

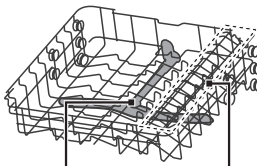

Upper spray arm

Cup rack

Upper basket

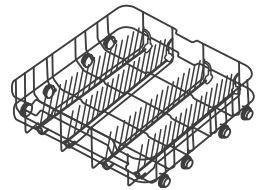

Lower basket

NOTE:

Pictures are only for reference, different models may be different. Please prevail in kind.

USING YOUR DISHWASHER

Before using your dishwasher:

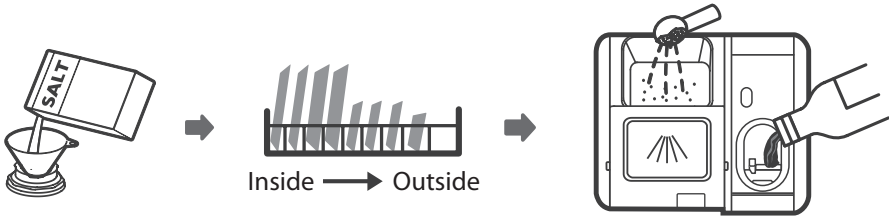

1. Set the water softener
2. Loading the salt into the softener
3. Loading the basket
4. Fill the dispenser



Please check the section 1 “Water Softener” of PART II: Special Version, If you need to set the water softener.

Loading The Salt Into The Softener

NOTE:

If your model does not have any water softener, you may skip this section

Always use salt intended for dishwasher use.

The salt container is located beneath the lower basket and should be filled as explained in the following:

WARNING

- **Only use salt specifically designed for dishwashers use!**

Every other type of salt not specifically designed for dishwasher use, especially table salt, will damage the water softener. In case of damages caused by the use of unsuitable salt the manufacturer does not give any warranty nor is liable for any damages caused.

- **Only fill with salt before running a cycle.**

This will prevent any grains of salt or salty water, which may have been spilled, remaining on the bottom of the machine for any period of time, which may cause corrosion.

Please follow the steps below for adding dishwasher salt:

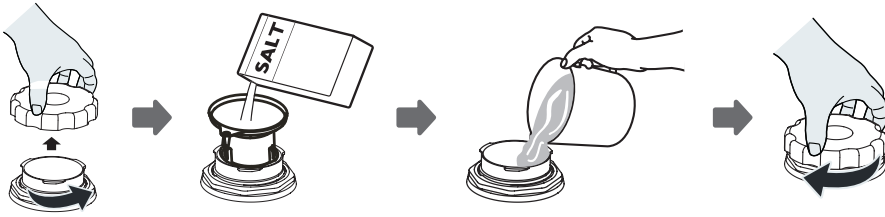

1. Remove the lower basket and unscrew the reservoir cap.
2. Place the end of the funnel (supplied) into the hole and pour in about 1.5kg of dishwasher salt.
3. Fill the salt container to its maximum limit with water, It is normal for a small amount of water to come out of the salt container.
4. After filling the container, screw back the cap tightly.
5. The salt warning light will stop being after the salt container has been filled with salt.
6. Immediately after filling the salt into the salt container, a washing program should be started (We suggest to use a short program). Otherwise the filter system, pump, internal washing compartment or other important parts of the machine may be damaged by salty water. This is out of warranty.

NOTE:

- The salt container must only be refilled when the salt warning light (☞) in the control panel comes on. Depending on how well the salt dissolves, the salt warning light may still be on even though the salt container is filled.
- If there is no salt warning light in the control panel (for some Models), you can estimate when to fill the salt into the softener by the cycles that the dishwasher has run.
- If salt has spilled, run a soak or quick program to remove it.

Basket Used Tips

Adjusting the upper basket

Type 1:

The height of the upper basket can be easily adjusted to accommodate taller dishes in either the upper or lower basket.

To adjust the height of the upper rack, follow these steps:

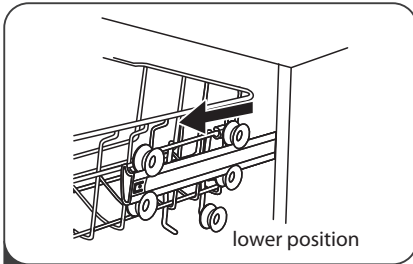

1 Pull out the upper basket.

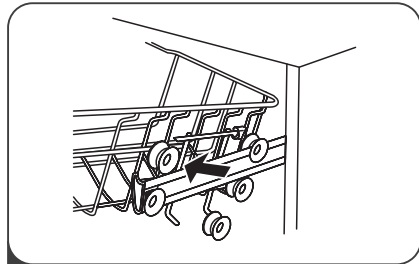

2 Remove the upper basket.

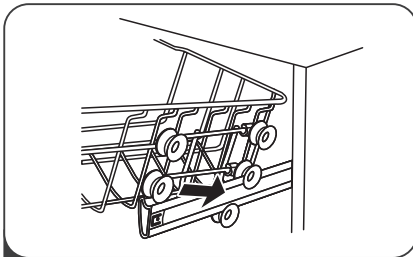

3 Re-attach the upper basket to upper or lower rollers.

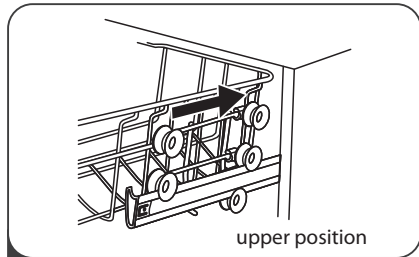

4 Push in the upper basket.

Type 2:

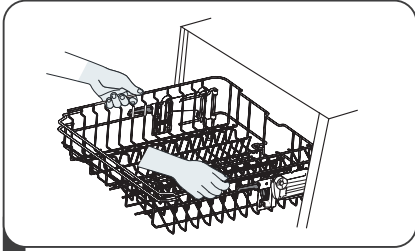

- 1** To raise the upper basket, just lift the upper basket at the center of each side until the basket locks into place in the upper position. It is not necessary to lift the adjuster handle.

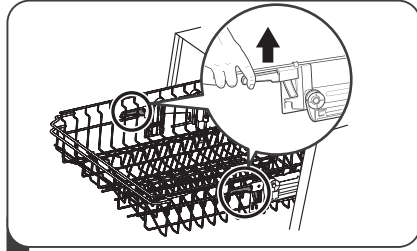

- 2** To lower the upper basket, lift the adjust handles on each side to release the basket and lower it to the lower position.

Folding back the cup shelves

To make room for taller items in the upper basket, raise the cup rack upwards. You can then lean the tall glasses against it. You can also remove it when it is not required for use.



Folding back the rack shelves

The spikes of the lower basket are used for holding plates and a platter. They can be lowered to make more room for large items.

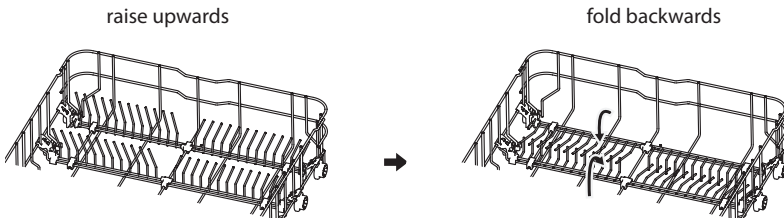

MAINTENANCE AND CLEANING

External Care

The door and the door seal

The door seals should be checked after each wash cycle and, if necessary, cleaned with a soft damp cloth to remove food residue. When the dishwasher is being loaded, food and drink residues may drip onto the sides of the dishwasher door. These surfaces are outside the wash cabinet and are not accessed by water from the spray arms. Any deposits should be wiped off before the door is closed.

The control panel and outer walls

If cleaning is required, the control panel should be wiped with a soft damp cloth only. We recommend cleaning at least once a month and as required.

WARNING

- To avoid penetration of water into the door lock and electrical components, do not use a spray cleaner of any kind.
- Never use abrasive cleaners or scouring pads on the outer surfaces because they may scratch the finish. Some paper towels may also scratch or leave marks on the surface.

Internal Care

Filtering system

The filtering system in the base of the wash cabinet retains coarse debris from the washing cycle, including foreign objects such as tooth picks or shards. The collected coarse debris may cause the filters to clog. Check the condition of the filters regularly (each months) and clean them if necessary under running water. Follow the steps below to clean the filters in the wash cabinet.

NOTE:

Pictures are only for reference, different models of the filtering system and spray arms may be different.

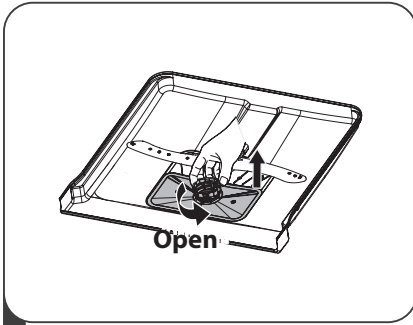

1 Hold the coarse filter and rotate it anticlockwise to unlock the filter. Lift the filter upwards and out of the dishwasher.

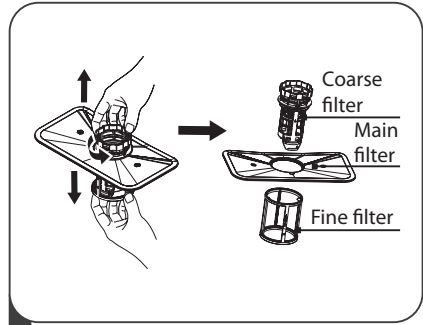

2 The fine filter can be pulled off the bottom of the filter assembly. The coarse filter can be detached from the main filter by gently squeezing the tabs at the top and pulling it away.

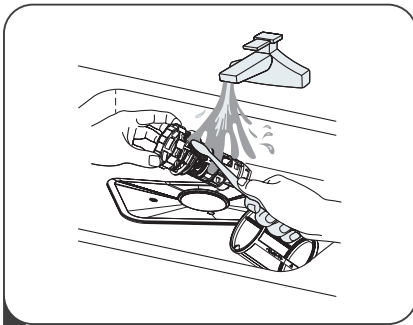

3 Larger food remnants can be cleaned by rinsing the filter under running water. For a more thorough clean, use a soft cleaning brush.

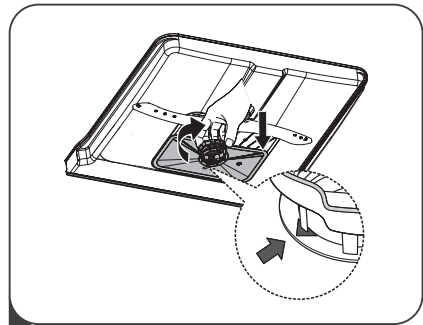

4 Reassemble the filters in the reverse order of the disassembly, replace the filter insert, and rotate clockwise to the close arrow.

! WARNING

- Do not over tighten the filters. Put the filters back in sequence securely, otherwise coarse debris could get into the system and cause a blockage.
- Never use the dishwasher without filters in place. Improper replacement of the filter may reduce the performance level of the appliance and damage dishes and utensils.

Spray arms

It is necessary to clean the spray arms regularly for hard water chemicals will clog the spray arm jets and bearings.

To clean the spray arms, follow the instructions below:

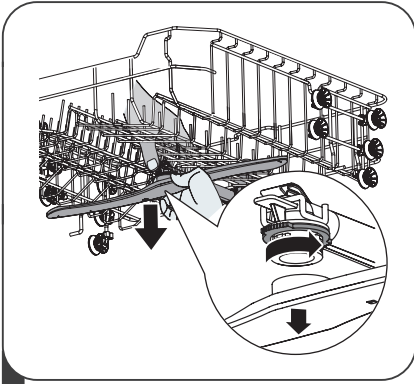

- 1** To remove the upper spray arm, hold the nut in the center still and rotate the spray arm counterclockwise to remove it.

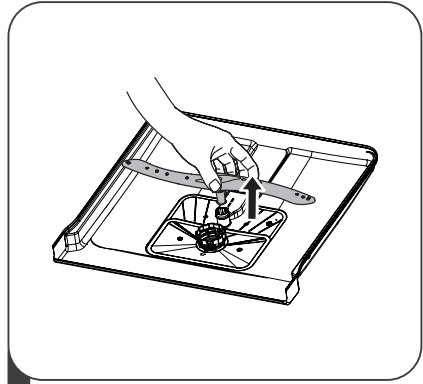

- 2** To remove the lower spray arm, pull out the spray arm upward.

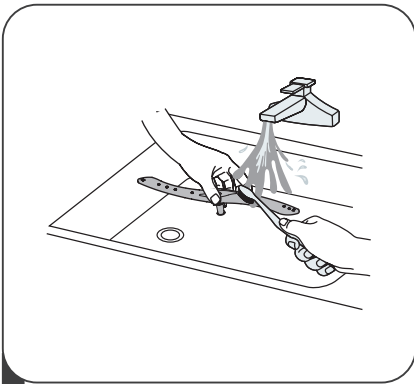

- 3** Wash the arms in soapy and warm water and use a soft brush to clean the jets. Replace them after rinsing them thoroughly.

Caring For The Dishwasher

Frost precaution

Please take frost protection measures on the dishwasher in winter. Every time after washing cycles, please operate as follows:

1. Cut off the electrical power to the dishwasher at the supply source.
2. Turn off the water supply and disconnect the water inlet pipe from the water valve.
3. Drain the water from the inlet pipe and water valve. (Use a pan to gather the water)
4. Reconnect the water inlet pipe to the water valve.
5. Remove the filter at the bottom of the tub and use a sponge to soak up water in the sump.

After every wash

After every wash, turn off the water supply to the appliance and leave the door slightly open so that moisture and odors are not trapped inside.

Remove the plug

Before cleaning or performing maintenance, always remove the plug from the socket.

No solvents or abrasive cleaning

To clean the exterior and rubber parts of the dishwasher, do not use solvents or abrasive cleaning products. Only use a cloth with warm soapy water.

To remove spots or stains from the surface of the interior, use a cloth dampened with water and a little vinegar, or a cleaning product made specifically for dishwashers.

When not in use for a longtime

It is recommended that you run a wash cycle with the dishwasher empty and then remove the plug from the socket, turn off the water supply and leave the door of the appliance slightly open. This will help the door seals to last longer and prevent odors from forming within the appliance.

Moving the appliance

If the appliance must be moved, try to keep it in the vertical position. If absolutely necessary, it can be positioned on its back.

Seals

One of the factors that cause odours to form in the dishwasher is food that remains trapped in the seals. Periodic cleaning with a damp sponge will prevent this from occurring.

INSTALLATION INSTRUCTION

WARNING



Electrical Shock Hazard

Disconnect electrical power before installing dishwasher.
Failure to do so could result in death or electrical shock.

Attention

The installation of the pipes and electrical equipments should be done by professionals.

About Power Connection

WARNING

For personal safety:

- Do not use an extension cord or an adapter plug with this appliance.
- Do not, under any circumstances, cut or remove the earthing connection from the power cord.

Electrical requirements

Please look at the rating label to know the rating voltage and connect the dishwasher to the appropriate power supply. Use the required fuse 10A/13A/16A, time delay fuse or circuit breaker recommended and provide separate circuit serving only this appliance.

Electrical connection

Ensure the voltage and frequency of the power being corresponds to those on the rating plate. Only insert the plug into an electrical socket which is earthed properly. If the electrical socket to which the appliance must be connected is not appropriate for the plug, replace the socket, rather than using a adaptors or the like as they could cause overheating and burns.

 **Ensure that proper earthing exists before use.**

Water Supply And Drain

Cold water connection

Connect the cold water supply hose to a threaded 3/4(inch) connector and make sure that it is fastened tightly in place.

If the water pipes are new or have not been used for an extended period of time, let the water run to make sure that the water is clear. This precaution is needed to avoid the risk of the water inlet to be blocked and damage the appliance.

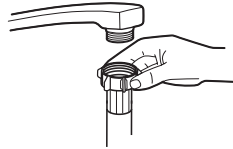

ordinary supply hose



safety supply hose

About the safety supply hose

The safety supply hose consists of the double walls. The hose's system guarantees its intervention by blocking the flow of water in case of the supply hose breaking and when the air space between the supply hose itself and the outer corrugated hose is full of water.

WARNING

A hose that attaches to a sink spray can burst if it is installed on the same water line as the dishwasher. If your sink has one, it is recommended that the hose be disconnected and the hole plugged.

How to connect the safety supply hose

1. Pull The safety supply hoses completely out from storage compartment located at rear of dishwasher.
2. Tighter the screws of the safety supply hose to the faucet with thread 3/4inch.
3. Turn water fully on before starting the dishwasher.

How to disconnect the safety supply hose

1. Turn off the water.
2. Unscrew the safety supply hose from the faucet.

Connection Of Drain Hoses

Insert the drain hose into a drain pipe with a minimum diameter of 4 cm, or let it run into the sink, making sure to avoid bending or crimping it. The height of drain pipe must be less than 1000mm. The free end of the hose must not be immersed in water to avoid the back flow of it.

 Please securely fix the drain hose in either position A or position B.

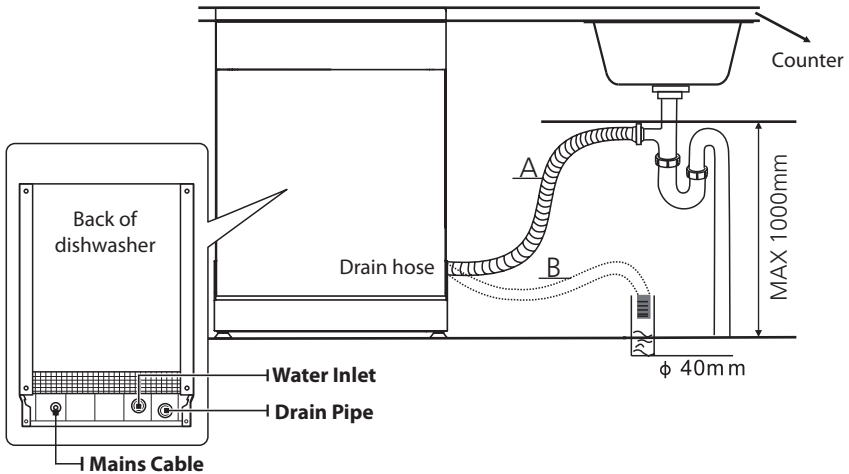

How to drain excess water from hoses

If the sink is 1000 higher from the floor, the excess water in hoses cannot be drained directly into the sink. It will be necessary to drain excess water from hoses into a bowl or suitable container that is held outside and lower than the sink.

Water outlet

Connect the water drain hose. The drain hose must be correctly fitted to avoid water leaks. Ensure that the water drain hose is not kinked or squashed.

Extension hose

If you need a drain hose extension, make sure to use a similar drain hose. It must be no longer than 4 meters; otherwise the cleaning effect of the dishwasher could be reduced.

Syphon connection

The waste connection must be at a height less than 100 cm (maximum) from the bottom of the dish. The water drain hose should be fixed.

Position The Appliance

Position the appliance in the desired location. The back should rest against the wall behind it, and the sides, along the adjacent cabinets or walls. The dishwasher is equipped with water supply and drain hoses that can be positioned either to the right or the left sides to facilitate proper installation.

Levelling the appliance

Once the appliance is positioned for levelling, the height of the dishwasher may be altered via adjustment of the screwing level of the feet. In any case, the appliance should not be inclined more than 2°.

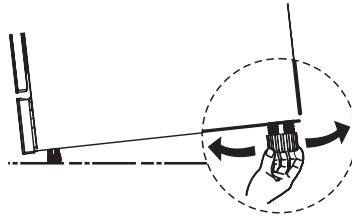

NOTE:

Only apply to the free standing dishwasher.

Free Standing Installation

Fitting between existing carbinets

The height of the dishwasher, 845 mm, has been designed in order to allow the machine to be fitted between existing cabinets of the same height in modern fitted kitchens. The feet can be adjusted so that correct height is reached.

The laminated top of the machine does not require any particular care since it is heatproof, scratchproof and stainproof.

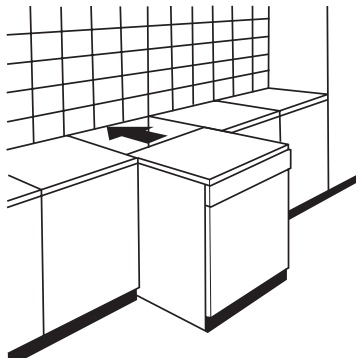

Built-In Installation(for the integrated model)

Step 1. Selecting the best location for the dishwasher

The installation position of dishwasher should be near the existing inlet and drain hoses and power cord.

Illustrations of cabinet dimensions and installation position of the dishwasher.

1. Less than 5 mm between the top of dishwasher and cabinet and the outer door aligned to cabinet.

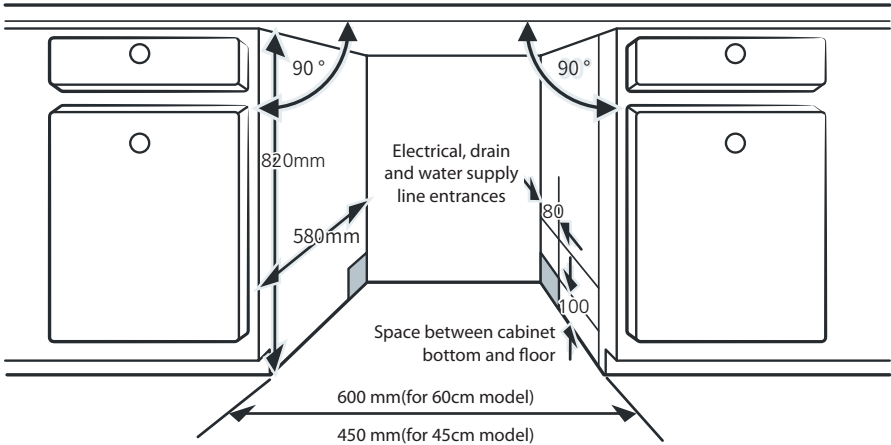

2. If dishwasher is installed at the corner of the cabinet, there should be some space when the door is opened.

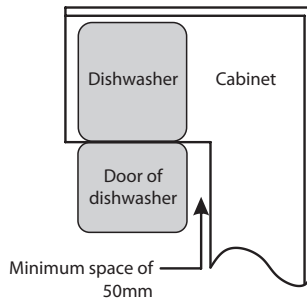

NOTE:

Depending on where your electrical outlet is, you may need to cut a hole in the opposite cabinet side.

Step 2. Aesthetic panel's dimensions and installation



The aesthetic wooden panel could be processed according to the installation drawings.

Semi-integrated model

Magical paster A and magical paster B be disjoined on ,magical paster A on the aesthetic wooden panel and felted magical paster B of the outer door of dishwasher (see figure A). After positioning of the panel , fix the panel onto the outer door by screws and bolts (See figure B).

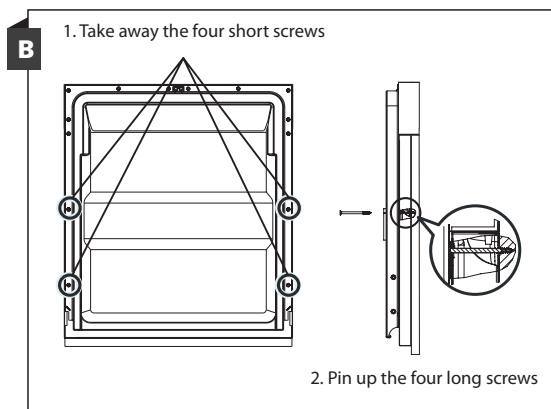
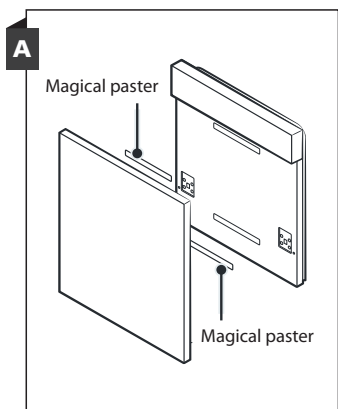

Full-integrated model

Install the hook on the aesthetic wooden panel and put the hook into the slot of the outer door of dishwasher (see figure A). After positioning of the panel , fix the panel onto the outer door by screws and bolts (See figure B).

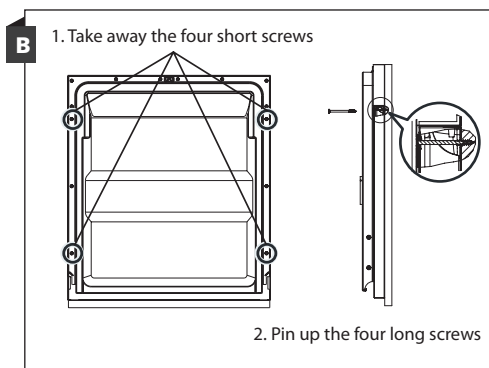
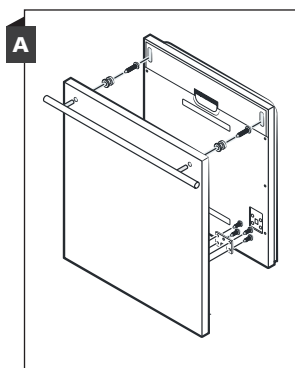

Step 3. Tension adjustment of the door spring

1. The door springs are set at the factory to the proper tension for the outer door. If aesthetic wooden panel are installed, you will have to adjust the door spring tension. Rotate the adjusting screw to drive the adjustor to strain or relax the steel cable.
2. Door spring tension is correct when the door remains horizontal in the fully opened position, yet rises to a close with the slight lift of a finger.

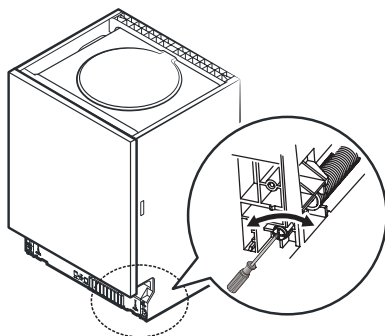

Step 4. Dishwasher installation steps



Please refer to the specified installation steps in the installation drawings.

1. Affix the condensation strip under the work surface of cabinet. Please ensure the condensation strip is flush with edge of work surface. (Step 2)
2. Connect the inlet hose to the cold water supply.
3. Connect the drain hose.
4. Connect the power cord.
5. Place the dishwasher into position. (Step 4)
6. Level the dishwasher. The rear foot can be adjusted from the front of the dishwasher by turning the Philips screw in the middle of the base of dishwasher use an Philips screw. To adjust the front feet, use a flat screw driver and turn the front feet until the dishwasher is level. (Step 5 to Step 6)
7. Install the furniture door to the outer door of the dishwasher. (Step 7 to Step 10)
8. Adjust the tension of the door springs by using an Allen key turning in a clockwise motion to tighten the left and right door springs. Failure to do this could cause damage to your dishwasher. (Step 11)
9. The dishwasher must be secured in place. There are two ways to do this:
 - A. Normal work surface: Put the installation hook into the slot of the side plane and secure it to the work surface with the wood screws.
 - B. Marble or granite work top: Fix the side with Screw.

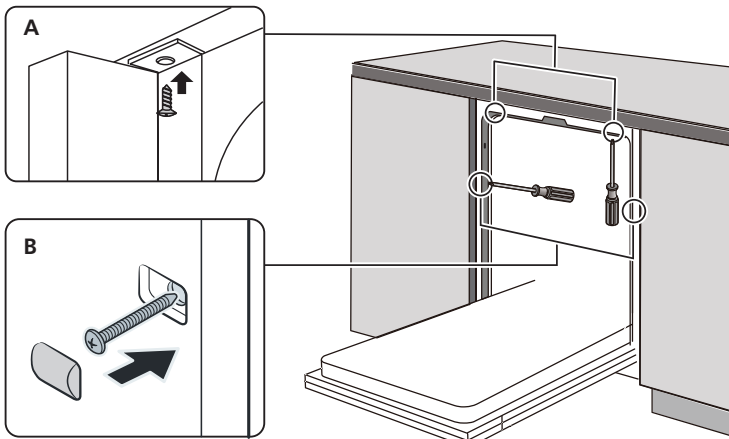

Step 5. Levelling the dishwasher

Dishwasher must be level for proper dish rack operation and wash performance.

1. Place a spirit level on door and rack track inside the tub as shown to check that the dishwasher is level.
2. Level the dishwasher by adjusting the three levelling legs individually.
3. When level the dishwasher, please pay attention not to let the dishwasher tip over.

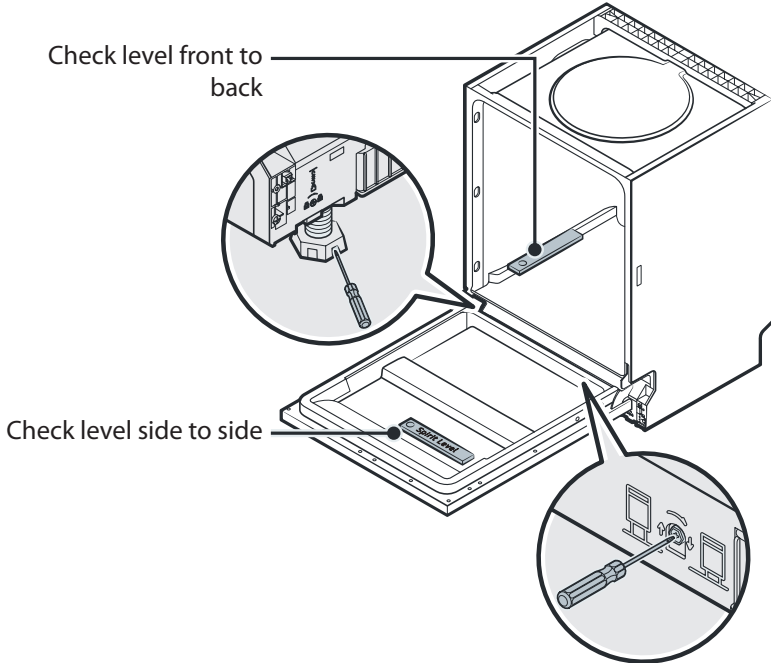

NOTE:

The maximum adjustment height of the feet is 50 mm.

TROUBLESHOOTING TIPS

Before Calling For Service

Reviewing the charts on the following pages may save you from calling for service.

Problem	Possible Causes	What To Do
Dishwasher doesn't start.	Fuse blown, or the circuit break tripped.	Replace fuse or reset circuit breaker. Remove any other appliances sharing the same circuit with the dishwasher.
	Power supply is not turned on.	Make sure the dishwasher is turned on and the door is closed securely. Make sure the power cord is properly plugged into the wall socket.
	Water pressure is low.	Check that the water supply is connected properly and the water is turned on.
	Door of dishwasher not properly closed.	Make sure to close the door properly and latch it.
Water not pumped form dishwasher.	Twisted or trapped drain hose.	Check the drain hose.
	Filter clogged.	Check coarse the filter.
	Kitchen sink clogged.	Check the kitchen sink to make sure it is draining well. If the problem is the kitchen sink that is not draining, you may need a plumber rather than a serviceman for dishwashers.
Suds in the tub.	Wrong detergent.	Use only the special dishwasher detergent to avoid suds. If this occurs, open the dishwasher and let suds evaporate. Add 1 gallon of cold water to the bottom of the dishwasher. Close the dishwasher door, then select any cycle. Initially, the dishwasher will drain out the water. Open the door after draining stage is complete and check if the suds have disappeared. Repeat if necessary.
	Spilled rinse-aid.	Always wipe up rinse-aid spills immediately.

Problem	Possible Causes	What To Do
Stained tub interior.	Detergent with colourant may have been used.	Make sure that the detergent has no colourant.
White film on inside surface.	Hard water minerals.	To clean the interior, use a damp sponge with dishwasher detergent and wear rubber gloves. Never use any other cleaner than dishwasher detergent otherwise, it may cause foaming or suds.
There are rust stains on cutlery.	The affected items are not corrosion resistant.	Avoid washing items that are not corrosion resistant in the dishwasher.
	A program was not run after dishwasher salt was added. Traces of salt have gotten into the wash cycle.	Always run a wash program without any crockery after adding salt. Do not select the Turbo function (if present), after adding dishwasher salt.
	The lid of the softer is loose.	Check the softener lid is secure.
Knocking noise in the dishwasher.	A spray arm is knocking against an item in a basket.	Interrupt the program and rearrange the items which are obstructing the spray arm.
Rattling noise in the dishwasher.	Items of crockery are loose in the dishwasher.	Interrupt the program and rearrange the items of crockery.
Knocking noise in the water pipes.	This may be caused by on-site installation or the cross-section of the piping.	This has no influence on the dishwasher function. If in doubt, contact a qualified plumber.
The dishes are not clean.	The dishes were not loaded correctly.	See PART II "Preparing And Loading Dishes".
	The program was not powerful enough.	Select a more intensive program.
	Not enough detergent was dispensed.	Use more detergent, or change your detergent.
	Items are blocking the movement of the spray arms.	Rearrange the items so that the spray can rotate freely.

Problem	Possible Causes	What To Do
	The filter combination is not clean or is not correctly fitted in the base of wash cabinet. This may cause the spray arm jets to get blocked.	Clean and/or fit the filter correctly. Clean the spray arm jets.
Cloudiness on glassware.	Combination of soft water and too much detergent.	Use less detergent if you have soft water and select a shorter cycle to wash the glassware and to get them clean.
White spots appear on dishes and glasses.	Hard water area can cause limescale deposits.	Add more detergent.
Black or grey marks on dishes.	Aluminium utensils have rubbed against dishes.	Use a mild abrasive cleaner to eliminate those marks.
Detergent left in dispenser.	Dishes block detergent dispenser.	Re-loading the dishes properly.
The dishes aren't drying.	Improper loading.	Load the dishwasher as suggested in the directions.
	Dishes are removed too soon	Do not empty your dishwasher immediately after washing. Open the door slightly so that the steam can come out. Take out the dishes until the inside temperature is safe to touch. Unload the lower basket first to prevent the dropping water from the upper basket.
	Wrong program has been selected.	With a short program, the washing temperature is lower, decreasing cleaning performance. Choose a program with a long washing time.
	Use of cutlery with a low-quality coating.	Water drainage is more difficult with these items. Cutlery or dishes of this type are not suitable for washing in the dishwasher.

LOADING THE BASKETS ACCORDING TO EN60436:

1. Upper basket:

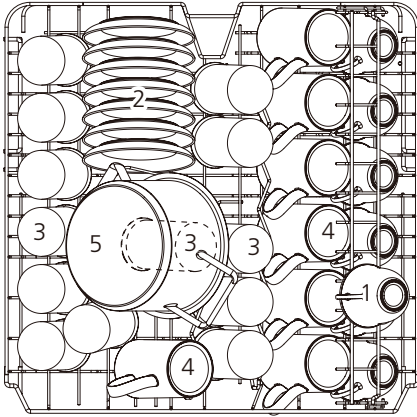

Number	Item
1	Cups
2	Saucers
3	Glasses
4	Mugs
5	Small pot

2. Lower basket:

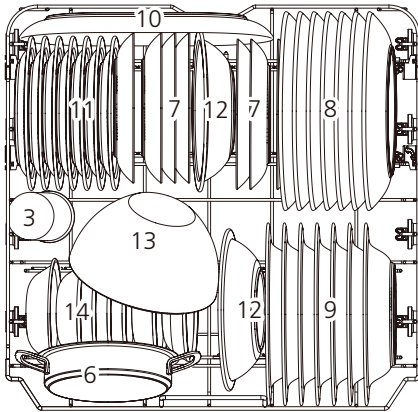

Number	Item
6	Oven pot
7	Dessert plates
8	Dinner plates
9	Soup plates
10	Oval platter
11	Melamine dessert plates
12	Melamine bowls
13	Glass bowl
14	Dessert bowls

3. Cutlery rack:

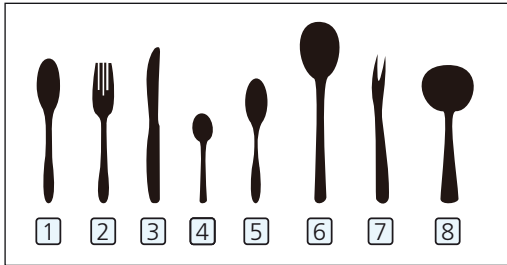
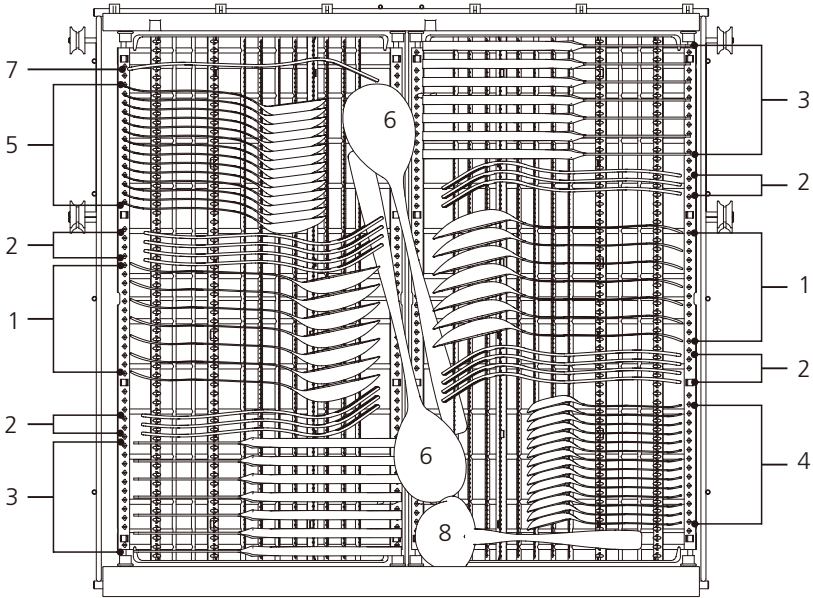

Number	Item
1	Soup spoons
2	Forks
3	Knives
4	Tea spoons
5	Dessert spoons
6	Serving spoons
7	Serving fork
8	Gravy ladle

Information for comparability tests in accordance with EN60436

Capacity: 14 place settings

Position of the upper basket: lower position

Program: ECO

Rinse aid setting: Max

Softener setting: H3

Loading the household dishwasher up to the capacity indicated by the manufacturer will contribute to energy and water savings. Loading dishes in the dishwasher incorrectly can lead to poor cleaning results, increased water and energy consumption, and damage to the dishes or the appliance.

Cutlery Rack Used Tips

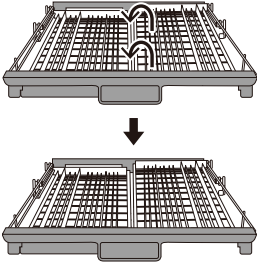

Lift the right basket up, both left and right baskets are flat.

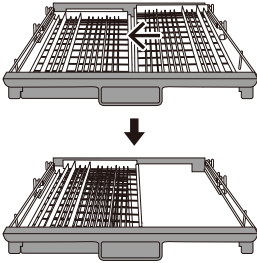

Move the right basket from right to left, two basket are overlapping.

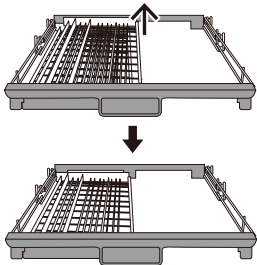

Remove the right basket from the tray, only has the left basket.

Easy removal of cutlery

Using the principle of crank slider mechanism, the cutlery are suspended. Convenient finger goes deep under the knife and fork, and holds several cutlery at a time.

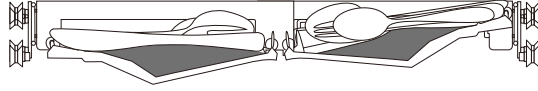

Make the most of space

It can accommodate dishes such as egg beaters, cups, etc., and does not affect the upper basket.

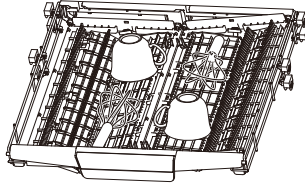

Adjust the height of the rack

Loosen the four buttons on the tray and press down gently.

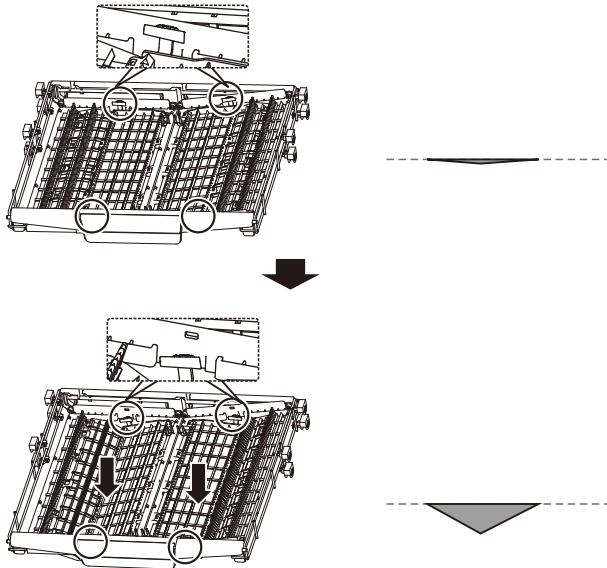

NOTE:

- If you cannot solve the problems by yourself, please ask for help from a professional technician.
- The manufacturer, following a policy of constant development and updating of the product, may make modifications without giving prior notice.
- If lost or out-of-date, you can receive a new user manual from the manufacturer or responsible vendor.

QUICK USER GUIDE

Please read the corresponding content on the instruction manual for detailed operating method.

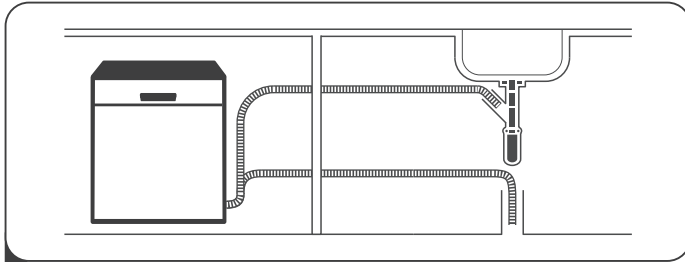

1 Install the dishwasher

(Please check the section 5 "INSTALLATION INSTRUCTION" of PART II: Generic Version.)



2 Removing the larger residue on the cutlery.

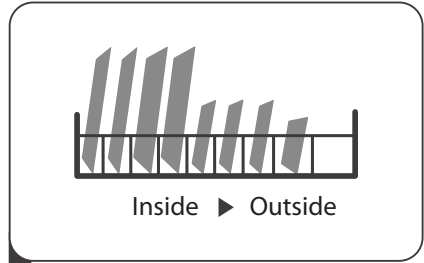

3 Loading the baskets.

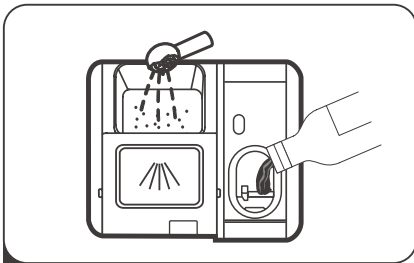

4 Filling the dispenser.

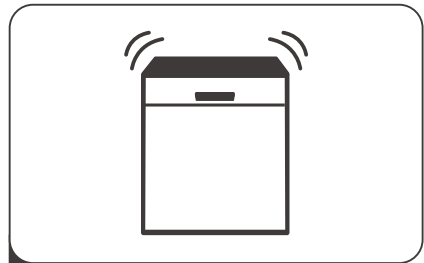

5 Selecting a program and running the dishwasher.

USING YOUR DISHWASHER



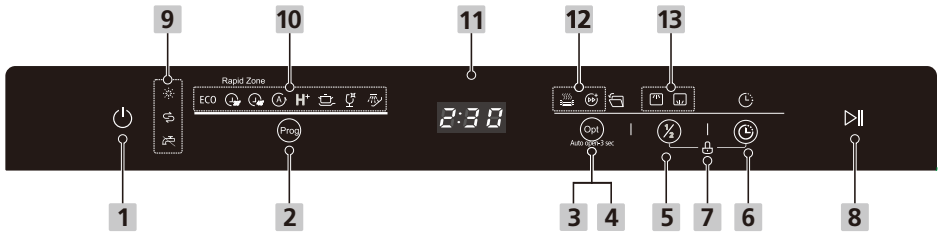









Control Panel







Operation (Button)

<p>1 Power</p>	<p>Press this button to turn on the dishwasher, the screen lights up.</p>
<p>2 Program</p>	<p>Select the appropriate washing program and corresponding indicator will be lit.</p>
<p>3 Function</p>	<p>Press the button to select a function, corresponding indicator will be lit.</p>
<p>4 Auto open -3 sec</p>	<p>Press the Function 3 sec to cancel the automatic door opening or select the automatic door opening and corresponding indicator "🔒" will be lit. when the dishwasher is turned on. (It can only be used with ECO, Auto, Hygiene, Intensive, Glass)</p>
<p>5 Alt</p>	<p>Press the button to select either upper basket or lower basket loaded, and the response indicator will be lit.</p>
<p>6 Delay</p>	<p>Press the button to increase the delay start time. Delay a cycle for up to 24 hours in one-hour increments. After setting the delay time, press the Start/Pause button to start.</p>
<p>7 Child lock</p>	<p>This option allows you to lock the buttons on the control panel, so children cannot accidentally start the dishwasher by pressing the buttons on the panel. Only the Power button remains active. To lock or unlock the buttons on the control panel, press and hold the Alt button+ Delay button for 3 seconds simultaneously.</p>
<p>8 Start/Pause</p>	<p>To start the selected washing program or pause it when the dishwasher is working.</p>

Display

<p>9 Warning icon</p>	<p> Rinse Aid If the “” icon is lit, it means the dishwasher is low on dishwasher rinse aid and requires a refill.</p> <p> Salt If the “” icon is lit, it means the dishwasher is low on dishwasher salt and needs to be refilled.</p> <p> Water Faucet If the “” icon is lit, it means the water faucet closed.</p>
<p>10 Program icon</p>	<p>ECO ECO This is standard program, it is suitable to clean normally soiled tableware and it is the most efficient program in terms of its combined energy and water consumption for that type of tableware.</p> <p> 29 min This program guarantees the washing of a normally soiled daily load in only 29 min.</p> <p> 45 min This program washes and dry an extra full load in 45 min.</p> <p> Auto For lightly, normally or heavily soiled crockery with or without dried-on food. This program automatically adapts itself to the amount and dirtiness of the dishes.</p> <p>H⁺ Hygiene Use to sanitize your dishes and glassware. Maintains the water temperature at 70 °C.</p> <p> Intensive For heavily soiled items include pots and pans. With dried on food.</p> <p> Glass For normally soiled loads that need quick wash.</p> <p> Soak To rinse dishes that you plan to wash later that day.</p>
<p>11 Screen</p>	<p>To show the Running time, Delay time, Error Code etc.</p>

<p>12 Function icon</p>	<p> Extra Drying To dry dishes more completely. (It can only be used with ECO, Intensive, Glass, Hygiene)</p> <p> Turbo Speed+ Reduce the program time. (It can only be used with ECO, Intensive, Glass, Hygiene)</p>
<p>13 Alt icon</p>	<p> Upper basket When you select Upper, only the upper rack nozzle is activated. The lower nozzle will not work.</p> <p> Lower basket When you select Lower, only the lower rack nozzle is activated. The upper nozzle will not work.</p>

 **WARNING**

- Manual pre-rinsing of tableware items increases water and energy consumption and is not recommended.
- Washing tableware in a household dishwasher usually consumes less energy and water in the use phase than hand dishwashing when the household dishwasher is used according to the manufacturer's instructions.

Water Softener

The water softener must be set manually, using the water hardness dial.

The water softener is designed to remove minerals and salts from the water, which would have a detrimental or adverse effect on the operation of the appliance.

The more minerals there are, the harder your water is.

The softener should be adjusted according to the hardness of the water in your area.

This will prevent formation of limescale. Your local Water Authority can advise you on the hardness of the water in your area.

Adjusting salt consumption

The dishwasher is designed to allow for adjustment in the amount of salt consumed based on the hardness of the water used. This is intended to optimise and customise the level of salt consumption.

Please follow the steps below for adjustment in salt consumption.

1. Close the door and switch on the appliance;
2. Press the Program button for more than 5 seconds to start the water softener set model within 60 seconds after the appliance was switched on;
3. Press the Program button to select the proper set according to your local environment, the sets will change in the following sequence:
H3->H4->H5->H6->H1->H2->H3;
4. Press the Power button to end the set up model.

WATER HARDNESS				Water softener level	Salt consumption (gram/cycle)
German °dH	French °fH	British °Clarke	Mmol/l		
0 - 5	0 - 9	0 - 6	0 - 0.94	H1	0
6 - 11	10 - 20	7 - 14	1.0 - 2.0	H2	9
12 - 17	21 - 30	15 - 21	2.1 - 3.0	H3	12
18 - 22	31 - 40	22 - 28	3.1 - 4.0	H4	20
23 - 34	41 - 60	29 - 42	4.1 - 6.0	H5	30
35 - 55	61 - 98	43 - 69	6.1 - 9.8	H6	60

1°dH=1.25 °Clarke=1.78 °fH=0.178 mmol/l

The manufactory setting: H3

Contact your local water board for information on the hardness of your water supply.



Please check the section 3 “Loading The Salt Into The Softener” of PART II: Generic Version, If your dishwasher lacks salt.

NOTE:

If your model does not have any water softener, you may skip this section.

Water Softener

The hardness of the water varies from place to place. If hard water is used in the dishwasher, deposits will form on the dishes and utensils.

The appliance is equipped with a special softener that uses a salt container specifically designed to eliminate lime and minerals from the water.

Preparing And Loading Dishes

- Consider buying utensils which are identified as dishwasher-proof.
- For particular items, select a program with the lowest possible temperature.
- To prevent damage, do not take glass and cutlery out of the dishwasher immediately after the program has ended.

For washing the following cutlery/dishes

Are not suitable

- Cutlery with wooden, horn china or mother-of-pearl handles
- Plastic items that are not heat resistant
- Older cutlery with glued parts that are not temperature resistant
- Bonded cutlery items or dishes
- Pewter or cooper items
- Crystal glass
- Steel items subject to rusting
- Wooden platters
- Items made from synthetic fibres

Are of limited suitability

- Some types of glasses can become dull after a large number of washes
- Silver and aluminum parts have a tendency to discolour during washing
- Glazed patterns may fade if machine washed frequently

Recommendations for loading the dishwasher

Scrape off any large amounts of leftover food. Soften remnants of burnt food in pans. It is not necessary to rinse the dishes under running water.

For best performance of the dishwasher, follow these loading guidelines.

(Features and appearance of baskets and cutlery baskets may vary from your model.)

Place objects in the dishwasher in following way:

- Items such as cups, glasses, pots/pans, etc. are faced downwards.
- Curved items, or ones with recesses, should be loaded aslant so that water can run off.
- All utensils are stacked securely and can not tip over.
- All utensils are placed in the way that the spray arms can rotate freely during washing.
- Load hollow items such as cups, glasses, pans etc. With the opening facing downwards so that water cannot collect in the container or a deep base.
- Dishes and items of cutlery must not lie inside one another, or cover each other.
- To avoid damage, glasses should not touch one another.
- The upper basket is designed to hold more delicate and lighter dishware such as glasses, coffee and tea cups.
- Long bladed knives stored in an upright position are a potential hazard!
- Long and / or sharp items of cutlery such as carving knives must be positioned horizontally in the upper basket.
- Please do not overload your dishwasher. This is important for good results and for reasonable consumption of energy.

NOTE:

Very small items should not be washed in the dishwasher as they could easily fall out of the basket.

Removing the dishes

To prevent water dripping from the upper basket into the lower basket, we recommend that you empty the lower basket first, followed by the upper basket.

WARNING



Items will be hot! To prevent damage, do not take glass and cutlery out of the dishwasher for around 15 minutes after the program has ended.

Loading the upper basket

The upper basket is designed to hold more delicate and lighter dishware such as glasses, coffee and tea cups and saucers, as well as plates, small bowls and shallow pans (as long as they are not too dirty). Position the dishes and cookware so that they will not get moved by the spray of water.



Loading the lower basket

We suggest that you place large items and the most difficult to clean items are to be placed into the lower basket: such as pots, pans, lids, serving dishes and bowls, as shown in the figure below. It is preferable to place serving dishes and lids on the side of the racks in order to avoid blocking the rotation of the top spray arm.

The maximum diameter advised for plates in front of the detergent dispenser is of 19 cm, this not to hamper the opening of it.

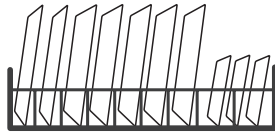

Loading the cutlery basket

Cutlery should be placed in the cutlery rack separately from each other in the appropriate positions, and do make sure the utensils do not nest together, this may cause bad performance.

WARNING



Do not let any item extend through the bottom.

Always load sharp utensils with the sharp point down!



For the best washing effect, please load the baskets refer to standard loading options on last section of PART I: Generic Version

Function Of The Rinse Aid And Detergent

The rinse aid is released during the final rinse to prevent water from forming droplets on your dishes, which can leave spots and streaks. It also improves drying by allowing water to roll off the dishes. Your dishwasher is designed to use liquid rinse aids.

WARNING

Only use branded rinse aid for dishwasher. Never fill the rinse aid dispenser with any other substances (e.g. Dishwasher cleaning agent, liquid detergent). This would damage the appliance.

When to refill the rinse aid

The regularity of the dispenser needing to be refilled depends on how often dishes are washed and the rinse aid setting used.

- The Low Rinse Aid indicator (☼) will appear in the display when more rinse aid is needed.
- Do not overfill the rinse aid dispenser.

Function of detergent

The chemical ingredients that compose the detergent are necessary to remove, crush and dispense all dirt out of the dishwasher. Most of the commercial quality detergents are suitable for this purpose.

WARNING

- Proper Use of Detergent
Use only detergent specifically made for dishwashers use. Keep your detergent fresh and dry.
Don't put powdered detergent into the dispenser until you are ready to wash dishes.

-  **Dishwasher detergent is corrosive! Keep dishwasher detergent out of the reach of children.**

Filling The Rinse Aid Reservoir

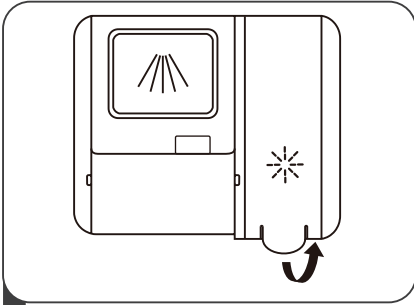

- 1 Remove the rinse reservoir cap by lifting up the handle.

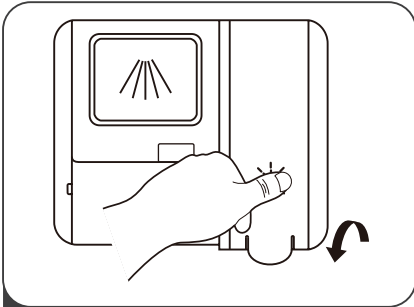

- 3 Close the cap after all.

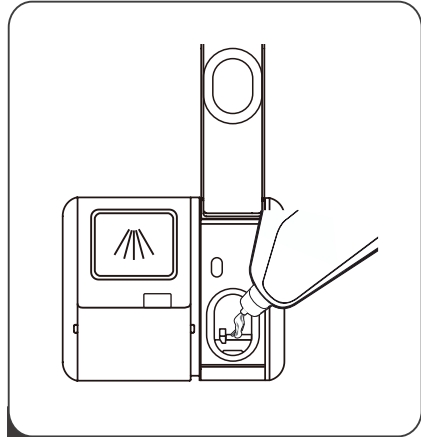

- 2 Pour the rinse aid into the dispenser, being careful not to overfill.

Adjusting the rinse aid reservoir

To achieve a better drying performance with limited rinse aid, the dishwasher is designed to adjust the consumption by user. Follow the below steps.

1. Close the door and switch on the appliance.
2. Within 60 seconds after step 1, press the Program button more than 5 seconds, and then press the Delay button to enter the set model, the rinse aid indication blinks as 1Hz frequency.
3. Press the Program button to select the proper set according to your using habits , the sets will change in the following sequence: d3->d4->d5->d1->d2->d3. The higher the number, the more rinse aid the dishwasher uses.
4. Without operation in 5 seconds or press the Power button to exit the set model, the set success.

Filling The Detergent Dispenser

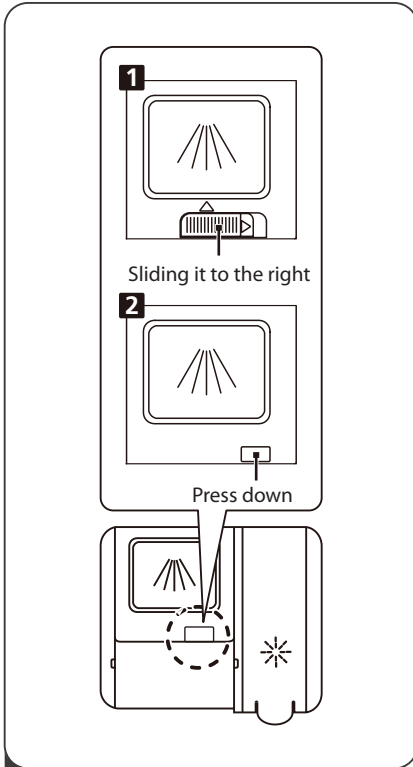

- 1** Please choose an open way according to the actual situation.
1. Open the cap by sliding the release catch.
 2. Open the cap by pressing down the release catch.

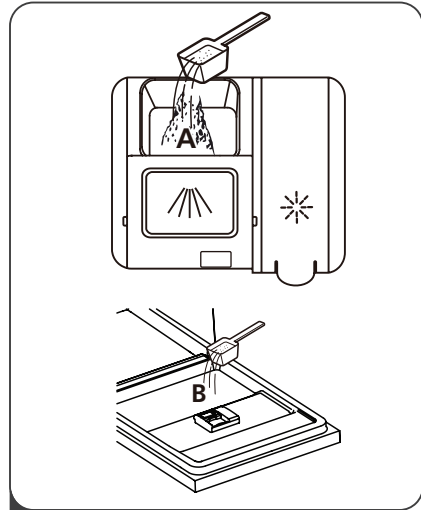

- 2** Add detergent into the larger cavity (A) for the main wash cycle. For better cleaning result, especially if you have very dirt items, pour a small amount of detergent onto the door. The additional detergent will activate during the pre-wash phase.

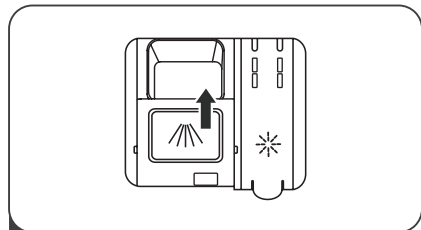

- 3** Close the flap by sliding it to the front and then pressing it down.

NOTE:







- Be aware that depending on the soiling of water, setting may be different.
- Please observe the manufacturer's recommendations on the detergent packaging.

PROGRAMMING THE DISHWASHER

Wash Cycle Table

The table below shows which programs are best for the levels of food residue on them and how much detergent is needed. It also show various information about the programs.

(●) Means: need to fill rinse into the Rinse-Aid Dispenser.

Program	Description Of Cycle	Detergent Pre/Main	Running Time (min)	Energy (kWh)	Water (L)	Rinse Aid
ECO (*EN 60436)	Wash (50°C) Rinse Rinse (40°C) Drying	22 g 1 or 2 pieces	235	0.645	9.8	●
 29 min	Wash (45°C) Rinse Rinse (45°C)	12 g 1 piece	29	0.584	10.3	○
 45 min	Wash (60°C) Rinse (55°C) Rinse (60°C) Drying	22 g 1 piece	45	0.931	10.0	●
 Auto	Prewash (45°C) Wash (55-65°C) Rinse Rinse Rinse (55-65°C) Drying	4/18 g 1 or 2 pieces	150	0.930-1.470	10.3-16.9	●
H ⁺ Hygiene	Prewash Wash (72°C) Rinse Rinse (65-72°C) Drying	4/18 g 1 or 2 pieces	195	1.510-1.615	13.9	●
 Intensive	Prewash Wash (60°C) Rinse Rinse (65-72°C) Drying	4/18 g 1 or 2 pieces	175	1.275-1.385	13.9	●
 Glass	Prewash Wash (45°C) Rinse Rinse (55-60°C) Drying	4/18 g 1 or 2 pieces	120	0.850-0.925	13.9	●
 Soak	Prewash		15	0.115	3.9	○

NOTE:

ECO : The ECO program is suitable to clean normally soiled tableware, that for this use, it is the most efficient program in terms of its combined energy and water consumption, and it is used to assess compliance with the EU ecodesign legislation. The values given for programs other than the "Eco" program are only indicative.

Starting A Cycle Wash

1. Draw out the lower and upper basket, load the dishes and push them back. It is commended to load the lower basket first, then the upper one.
2. Pour in the detergent.
3. Insert the plug into the socket. The power supply refer to last page "Product fiche". Make sure that the water supply is turned on to full pressure.
4. Close the door, press the Power button, to switch on the machine.
5. Choose a program, the response light will turn on. Then press the Start/Pause button, the dishwasher will start its cycle.

Changing The Program Mid-cycle

A wash cycle can only be changed if it has been running for a short time otherwise, the detergent may have already been released and the dishwasher may have already drained the wash water. If this is the case, the dishwasher needs to be reset and the detergent dispenser must be refilled. To reset the dishwasher, follow the instructions below:

1. Press the Start/Pause button to pause the washing.
2. Press Program button for more than 3 seconds - the program will cancel.
3. Press the Program button to select the desired program.
4. Press the Start/Pause button, after 10 seconds, the dishwasher will start.

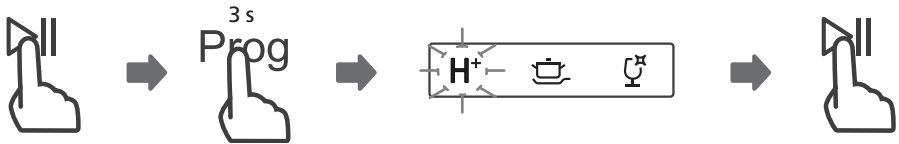

Forget To Add A Dish?

A forgotten dish can be added any time before the detergent dispenser opens. If this is the case, follow the instructions below:

1. Press the Start/Pause button to pause the washing.
2. Wait 5 seconds then open the door.
3. Add the forgotten dishes.
4. Close the door.
5. Press the Start/Pause button after 10 seconds, the dishwasher will start.

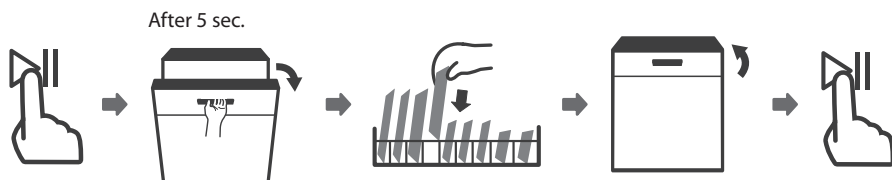

WARNING



It is dangerous to open the door mid-cycle, as hot steam may scald you.

AUTO OPEN DOOR

The dishwasher door opens automatically at the end of the program, which improves the drying results. (If the dishwasher is built-in the surrounding furnishings must be resistant to any condensation.)



NOTE:

The dishwasher door must not be blocked when set to open automatically. This can disrupt door lock functionality.

ERROR CODES

If there is a malfunction, the dishwasher will display error codes to identify these:

Codes	Meanings	Possible Causes
E1	Longer inlet time.	Faucets is not opened, or water intake is restricted, or water pressure is too low.
E3*	Not reaching required temperature.	Malfunction of heating element.
E4*	Overflow.	Some element of dishwasher leaks.
E8*	Failure of orientation of distributary valve.	Open circuit or break of distributary valve.
Ec*	Washing control system fail.	PCB or motor fail.
Ed*	Failure of communication between main circuit board with display circuit board.	Open circuit or break wiring for the communication.

* For troubleshooting, contact the authorized service center.

WARNING

- If overflow occurs, turn off the main water supply before calling a service.
- If there is water in the base pan because of an overflow or small leak, the water should be removed before restarting the dishwasher.

Authorized service centre contact information can be found at www.lord.eu.

Spare parts can also be ordered from the authorized service centre.

In accordance with the relevant ecodesign regulation you will receive spare parts from the authorized service centre for at least 7 or 10 years (depending on the spare part type) since the last piece of the appliance's model was placed on the market in the European Economic Area.

Please have the identification mark of your model and the serial number ready before contacting the authorized service centre.

The model identification mark and the serial number of the product can be found on the name plate of the appliance, which is located on the door of the dishwasher.

We recommend that you write the data from the production label into this manual before you place the appliance to the place of operation; this way it will be easier for you to find the data later.

DIY or non-professional repairs are dangerous. There is a risk of electric shock or other serious injury and damage to the appliance.

Any damage caused by unprofessional intervention is not covered by the warranty.

Appliance repairs may only be carried out by qualified personnel who have been trained to do so.

Only original spare parts may be used to repair the appliance.

TECHNICAL INFORMATION

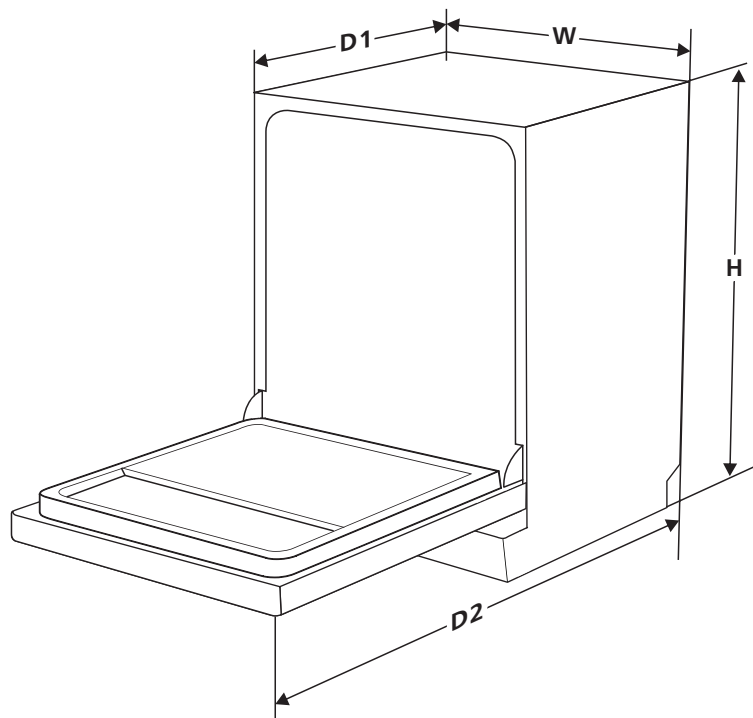

Height (H) 845 mm

Width (W) 598 mm

Depth (D1) 600 mm (with the door closed)

Depth (D2) 1175 mm (with the door opened 90°)

PRODUCT INFORMATION SHEET

COMMISSION DELEGATED REGULATION (EU) 2019/2017 with regard to energy labelling of household dishwashers

Supplier's name or trade mark: LORD

Supplier's address: LORD Hausgeräte GmbH, Nymphenburger Straße 4, 80335 München, DE

Model identifier: D3 4.GN

General product parameters:

Parameter	Value	Parameter	Value	
Rated capacity (a) (ps)	14	Dimensions in cm	Height	85
			Width	60
			Depth	60
EEl (a)	37,9	Energy efficiency class (a)	B	
Cleaning performance index (a)	1,125	Drying performance index (a)	1,065	
Energy consumption in kWh [per cycle], based on the eco programme using cold water fill. Actual energy consumption will depend on how	0,645	Water consumption in litres [per cycle], based on the eco programme. Actual water consumption will depend on how the appliance is used and on the hardness of the water.	9,8	
Program duration (a) (h:min)	3:55	Type	Free standing	
Airborne acoustical noise emissions (a) (dB(A) re 1 pW)	42	Airborne acoustical noise emission class (a)	B	
Off-mode (W) (if applicable)	-	Standby mode (W) (if applicable)	0,49	
Delay start (W) (if applicable)	1,00	Networked standby (W) (if applicable)	-	

Minimum duration of the guarantee offered by the supplier: 24 months

Additional information:

Weblink to the supplier's website, where the information in point 6 of Annex II to Commission Regulation (EU) 2019/2022 is found: <https://www.lord.eu>

(a) for the eco program.

Information on the model in the product database defined in Regulation (EU) 2019/2016 can be found via the following internet link: <https://eprel.ec.europa.eu/qr/1709973>

Information for users on the disposal of electrical and electronic equipment (households)

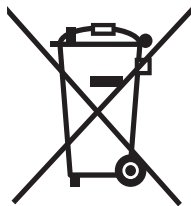

This symbol on the products and / or accompanying documents means that used electrical and electronic products should not be mixed with general household waste. For proper disposal, recovery and recycling, please deliver these products to designated collection points, where they will be accepted free of charge. Alternatively, in some countries, you may return your products to your local retailer when purchasing an equivalent new product.

By ensuring this product is disposed of correctly, you will help prevent potential negative consequences for the environment and human health, which could otherwise be caused by inappropriate waste handling of this product. Contact your local authority or the nearest collection point for further details.

Improper disposal of this type of waste may result in penalties in accordance with national regulations.

For business users in European Union countries

To dispose of electrical and electronic equipment, contact your dealer or supplier for the necessary information.

Information on disposal in other countries outside the European Union

This symbol is only valid in the European Union.

If you wish to discard this product, please contact your local authorities or dealer for the correct method of disposal.

OBSAH

BEZPEČNOSTNÍ INFORMACE	94
POKYNY K UZEMNĚNÍ.....	95
LIKVIDACE	97
POPIS VÝROBKU	98
POUŽÍVÁNÍ MYČKY NÁDOBÍ	99
PLNĚNÍ SOLI DO ZMĚKČOVAČE.....	99
TIPY PRO POUŽITÍ KOŠE	101
ÚDRŽBA A ČIŠTĚNÍ	103
PÉČE O VNĚJŠÍ ČÁST	103
PÉČE O VNITŘNÍ ČÁST.....	103
PÉČE O MYČKU NÁDOBÍ	106
POKYNY PRO INSTALACI	107
PŘIPOJENÍ K ELEKTRICKÉ SÍTI.....	107
PŘIPOJENÍ VODY A ODPADU	108
PŘIPOJENÍ VYPOUŠTĚČÍCH HADIC.....	109
UMÍSTĚNÍ SPOTŘEBIČE.....	110
VOLNĚ STOJÍCÍ INSTALACE.....	110
VESTAVĚNÁ INSTALACE (PRO VESTAVĚNÝ MODEL)	111
TIPY PRO ŘEŠENÍ PROBLÉMŮ	116
PLNĚNÍ KOŠÍKŮ PODLE EN60436:	119
RYCHLÝ NÁVOD K OBSLUZE	124
POUŽÍVÁNÍ MYČKY NÁDOBÍ	125
OVLÁDACÍ PANEL	125
ZMĚKČOVAČ VODY	128
PŘÍPRAVA A PLNĚNÍ NÁDOBÍ.....	129
FUNKCE OPLACHOVÉHO A MYCÍHO PROSTŘEDKU	132
PLNĚNÍ NÁDRŽE NA OPLACHOVACÍ PROSTŘEDEK.....	133
PLNĚNÍ DÁVKOVAČE MYCÍHO PROSTŘEDKU	134
PROGRAMOVÁNÍ MYČKY	135
TABULKA MYCÍCH CYKLŮ.....	135
SPUŠTĚNÍ MYCÍHO CYKLU.....	136
ZMĚNA PROGRAMU UPROSTŘED CYKLU.....	136
ZAPOMNĚLI JSTE VLOŽIT NĚJAKÉ NÁDOBÍ?	137
AUTOMATICKÉ OTEVŘENÍ	137
KÓDY PORUCH	138
TECHNICKÉ INFORMACE	139
INFORMAČNÍ LIST	140

POZNÁMKA:

- V části „Tipy pro řešení problémů“ naleznete informace, které vám pomohou vyřešit některé běžné problémy vlastními silami.
- Pokud nemůžete problém vyřešit sami, požádejte o pomoc autorizovaný servis.
- Výrobce může na základě zásad neustálého vývoje a aktualizace výrobku provádět změny bez předchozího upozornění.
- V případě ztráty můžete obdržet nový návod k obsluze od výrobce nebo od odpovědného prodejce.

VÝSTRAHA

Při používání myčky nádobí dodržujte níže uvedená bezpečnostní opatření:

- Instalaci a opravy smí provádět pouze kvalifikovaný technik.
- Tento spotřebič je určen k použití v domácnosti a pro podobné použití, jako např.:
 - kuchyňské prostory zaměstnanců v obchodech, kancelářích a dalších pracovních prostředích;
 - obytné domy;
 - pro klienty v hotelech, motelech a jiných prostředích rezidenčního typu;
- Tento spotřebič mohou používat děti ve věku od 8 let a osoby se sníženými fyzickými, smyslovými nebo duševními schopnostmi nebo s nedostatečnými zkušenostmi a znalostmi, pokud jim bude poskytnut dozor nebo instrukce týkající se bezpečného používání spotřebiče a pokud porozuměli nebezpečí, které je s provozem spojené.
- Děti si s tímto spotřebičem nesmí hrát. Čištění a uživatelskou údržbu nesmí provádět děti bez dozoru (Pro EN60335-1). Tento spotřebič není určen k použití osobami (včetně dětí) se sníženými fyzickými, smyslovými nebo mentálními schopnostmi nebo osobami s nedostatkem zkušeností a znalostí, ledaže na ně dohlíží osoba odpovědná za jejich bezpečnost, nebo jim byly poskytnuty pokyny týkající se používání spotřebiče (Pro IEC60335-1).
- Obalový materiál může být nebezpečný pro děti!
- Tento spotřebič je určen pouze pro vnitřní použití v domácnosti. Aby nedošlo k úrazu elektrickým proudem, neponořujte spotřebič, kabel ani zástrčku do vody ani do jiné kapaliny.
- Před čištěním a prováděním údržby zařízení odpojte spotřebič od elektrického napájení.
- Použijte měkký hadřík navlhčený jemným mýdlem a poté spotřebič znovu otřete suchým hadříkem.



Pokyny k uzemnění

- Tento spotřebič musí být uzemněn. V případě poruchy nebo poškození sníží uzemnění riziko úrazu elektrickým proudem tím, že poskytne elektrickému proudu cestu nejmenšího odporu. Tento spotřebič je vybaven zástrčkou s uzemňovacím vodičem.
- Zástrčka musí být zapojena do vhodné zásuvky, která je nainstalována a uzemněna v souladu se všemi místními předpisy a vyhláškami.
- Nesprávné připojení uzemňovacího vodiče zařízení může vést k riziku úrazu elektrickým proudem.
- Pokud máte pochybnosti, zda je spotřebič správně uzemněn, poraďte se s kvalifikovaným elektrikářem nebo autorizovaným servisem.
- Neupravujte zástrčku dodávanou se spotřebičem, pokud ji nelze zapojit do zásuvky.
- Využijte služeb kvalifikovaného elektrikáře a nechte nainstalovat správný typ zásuvky.
- S myčkou nádobí nezacházejte hrubým způsobem, nesedejte ani nestoupejte na dvířka či držák nádobí myčky.
- Nepoužívejte myčku, pokud na ní nejsou správně umístěny všechny krycí panely.
- Pokud je myčka v provozu, otevírejte dvířka velmi opatrně, hrozí nebezpečí vystříknutí vody, která může být horká.
- Když jsou dvířka otevřená, nepokládejte na ně žádné těžké předměty ani na ně nestoupejte. Spotřebič by se mohl převrhnout dopředu.
- Při vkládání předmětů k umytí:
 - 1) Ostré předměty umístěte tak, aby nedošlo k poškození těsnění dvířek;
 - 2) Pozor: Nože a jiné nádobí s ostrými hroty musí být do koše vloženy tak, aby jejich hroty směřovaly dolů nebo musí být umístěny ve vodorovné poloze.

- Některé detergenty pro myčky nádobí jsou silně alkalické. Při požití mohou být extrémně nebezpečné. Vyvarujte se kontaktu s kůží a očima a při otevřených dvířkách udržujte děti mimo myčku.
- Nemyjte v myčce plastové předměty, pokud nejsou označeny jako vhodné do myčky nádobí nebo podobným způsobem.
- U neoznačených plastových předmětů, které nejsou takto označeny, se řiďte doporučením výrobce.
- Používejte pouze mycí a oplachovací prostředky doporučené pro použití v automatické myčce na nádobí.
- Nikdy v myčce nádobí nepoužívejte mýdlo, prací prostředky ani prostředky na mytí rukou.
- Dvířka by neměla zůstat otevřená, protože se tím zvyšuje riziko zakopnutí.
Pokud je napájecí kabel poškozen, musí být vyměněn výrobcem nebo autorizovaným servisem, aby nedošlo k nebezpečí.
- Během instalace nesmí být napájecí kabel nadměrně či nebezpečně ohnutý nebo skřípnutý.
- Nemanipulujte s ovládacími prvky.
- Spotřebič musí být připojen k hlavnímu uzavíracímu ventilu pro vodu pomocí nové sady hadic. Staré sady hadic by neměly být znovu používány.
- Pro úsporu energie se spotřebič v pohotovostním režimu automaticky vypne, pokud během 15 minut neproběhne žádná operace.
- Maximální počet sad nádobí na mytí je 14.
- Maximální povolený tlak vstupní vody je 1 MPa.
- Minimální povolený tlak vstupní vody je 0,04 MPa.

Likvidace

- Chcete-li zlikvidovat obal a spotřebič, využijte prosím služeb recyklačního střediska. Předtím odřízněte napájecí kabel a zajistěte, aby byla západka dvířek nepoužitelná.
- Kartonové obaly jsou vyrobeny z recyklovaného papíru a měly by být odevzdány do sběrný papíru k recyklaci.
- Zajištěním správné likvidace tohoto produktu pomůžete zabránit potenciálním negativním důsledkům pro životní prostředí a lidské zdraví, které by mohly být způsobeny nesprávným nakládáním s tímto výrobkem.
- Podrobnější informace o recyklaci tohoto výrobku vám poskytne místní městský úřad a služby zabývající se likvidací domácího odpadu.
- **LIKVIDACE: Nevyhazujte tento výrobek do netříděného komunálního odpadu. Tento odpad je nutné sbírat odděleně pro zvláštní zpracování.**



POPIS VÝROBKU

DŮLEŽITÉ:

Chcete-li dosáhnout nejlepšího výkonu myčky, přečtěte si před prvním použitím všechny provozní pokyny.

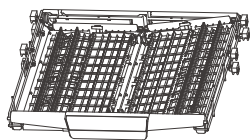
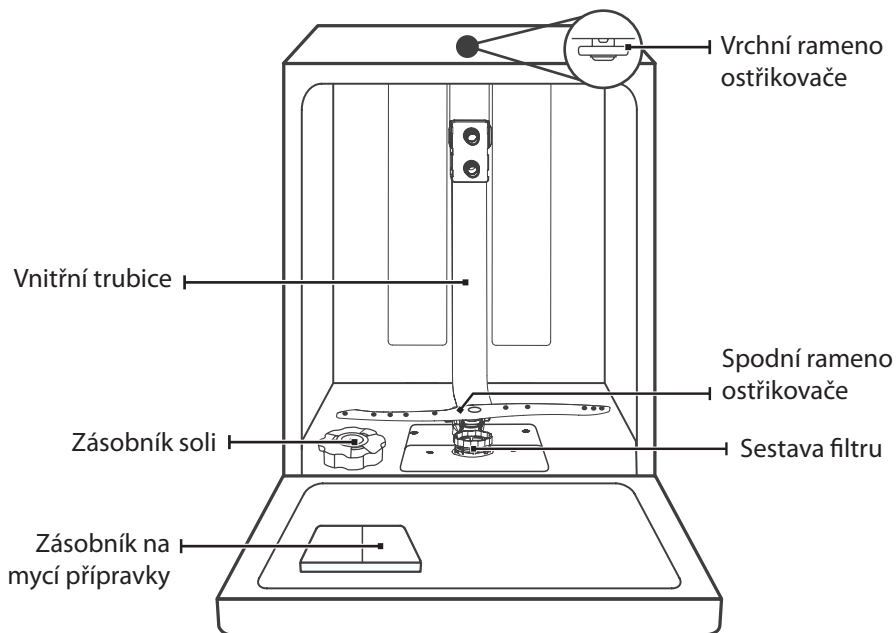

Příhrádka na příbory

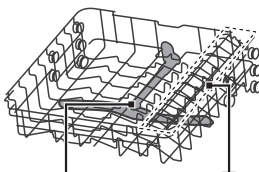

Horní koš

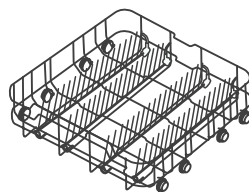

Příhrádka pro šálky

Dolní koš

POZNÁMKA:

Obrázky jsou pouze informativní, různé modely se mohou lišit. Vezměte to prosím na vědomí.

POUŽÍVÁNÍ MYČKY NÁDOBÍ

Před použitím myčky nádobí:

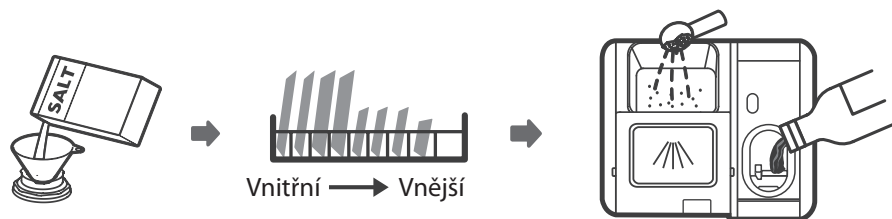

1. Nastavte změkčovač vody
2. Plnění soli do změkčovače
3. Naplňte košík
4. Naplňte dávkovač prostředků



Přečtěte si prosím část 1 Změkčovač vody v ČÁSTI II: Speciální verze, pokud potřebujete nastavit změkčovač vody.

Plnění soli do změkčovače

POZNÁMKA:

Pokud váš model není vybaven změkčovačem vody, můžete tuto část přeskočit. Vždy používejte sůl určenou k použití v myčce nádobí. Zásobník na sůl se nachází pod spodním košem a měl by být naplněn tak, jak je vysvětleno v následujícím textu:

⚠ VÝSTRAHA

- **Používejte pouze sůl speciálně určenou pro použití v myčkách nádobí!**
Každý jiný typ soli, která není speciálně určena pro použití v myčce nádobí, zejména stolní sůl, změkčovač vody poškodí. V případě poškození způsobeného použitím nevhodné soli výrobce neposkytuje žádnou záruku ani neodpovídá za škody tím způsobené.
- **Sůl plňte pouze bezprostředně před spuštěním cyklu.**
Zabráníte tak tomu, aby případná rozsypaná zrnka soli nebo rozlitá slaná voda zůstala na dně spotřebiče delší dobu, což by mohlo způsobit korozi.

Při doplňování soli do myčky postupujte podle následujících pokynů:

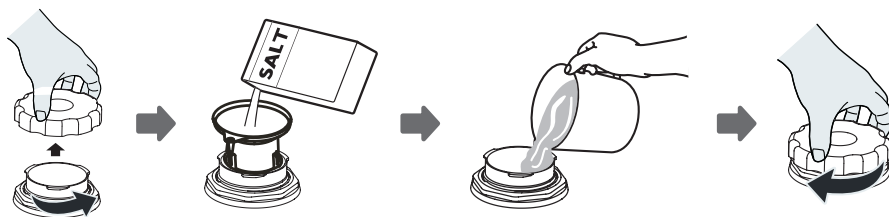

1. Vyjměte dolní koš a odšroubujte uzávěr zásobníku.
2. Vložte konec násypky (součást dodávky) do otvoru a vsypte asi 1,5 kg soli pro myčky nádobí.
3. Naplňte zásobník na sůl na maximum vodou. Je normální, že ze zásobníku na sůl vyteče malé množství vody.
4. Po naplnění nádoby pevně uzávěr zašroubujte.
5. Kontrolka nedostatku soli přestane po naplnění zásobníku soli svítit.
6. Ihned po naplnění soli do zásobníku soli by měl být spuštěn mycí program bez nádobí (doporučujeme použít krátký program). V opačném případě může dojít k poškození filtračního systému, čerpadla, vnitřního mycího prostoru nebo jiných důležitých částí přístroje slanou vodou. Takovéto poškození není kryté zárukou.

POZNÁMKA:

- Zásobník na sůl se musí doplňovat pouze tehdy, když se kontrolka nedostatku soli (☞) na ovládacím panelu rozsvítí. V závislosti na tom, jak se sůl rozpouští, může zůstat kontrolka nedostatku soli stále rozsvícena, i když je zásobník soli naplněn. Pokud na ovládacím panelu není kontrolka nedostatku soli (u některých modelů), můžete odhadnout, kdy se má sůl do změkčovače doplnit podle počtu cyklů, které myčka vykonala.
- Pokud dojde k rozsypaní soli nebo vytečení solného roztoku ze zásobníku, spusťte oplachový nebo rychlý program a tím ji odstraníte.

Tipy pro použití koše

Úprava horního koše

Typ 1:

Výšku horního koše lze jednoduše nastavit tak, aby se do něj vešlo vyšší nádobí v horním nebo dolním koši.

Chcete-li nastavit výšku horního koše, postupujte následovně:

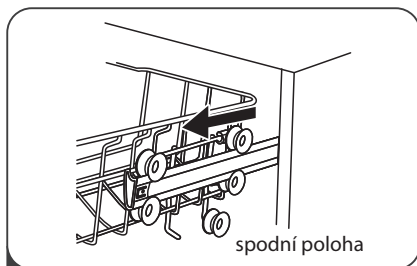

1 Vytáhněte horní koš.

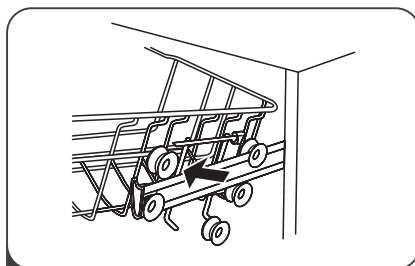

2 Vyměňte horní koš.

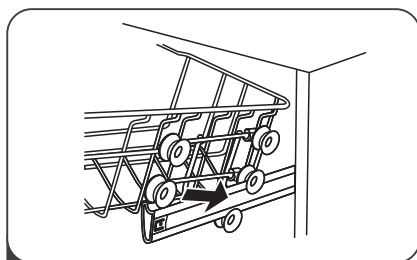

3 Znovu připevněte horní koš k horním nebo spodním válečkům.

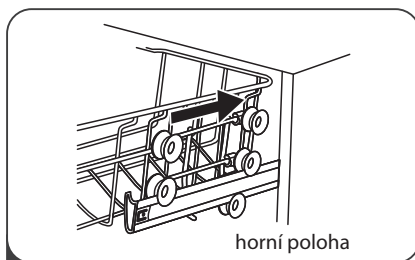

4 Zatlačte horní koš.

Typ 2:

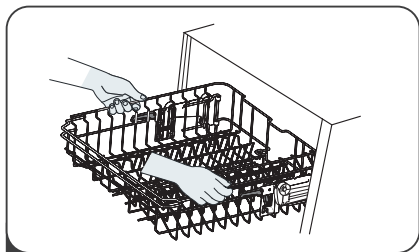

- 1** Pokud chcete zvednout horní koš, zvedněte horní koš uprostřed každé strany, dokud koš nezapadne na svoje místo v horní poloze. Není třeba zvedat nastavovací rukojeť.

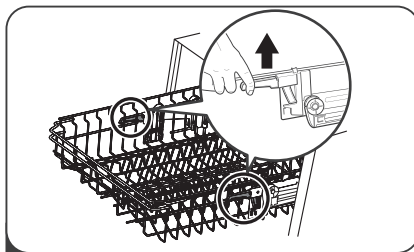

- 2** Pokud chcete spustit horní koš, zvedněte nastavovací rukojeť na každé straně, abyste koš uvolnili a spustíte jej do spodní polohy.

Sklopení držáků na šálky

Abyste vytvořili místo pro vyšší předměty v horním koši, zvedněte držák na šálky směrem nahoru.

Pak o něj můžete opřít vysoké sklenice. Můžete ho také vyjmout, když není potřebný k použití.



Sklopení regálových poliček

Hroty spodního koše slouží k uchycení talířů.

Mohou být sníženy, aby bylo více místa pro velké předměty.

zvednutí směrem vzhůru

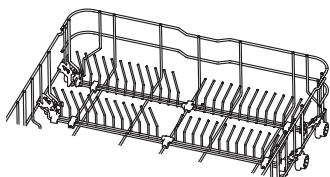

sklopení směrem dozadu

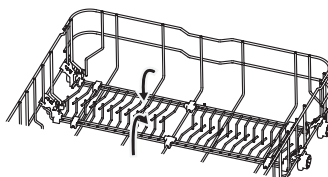

Péče o vnější část

Dvířka a těsnění dvířek

Těsnění dvířek zkontrolujte po každém mycím cyklu a v případě potřeby očistěte měkkým navlhčeným hadříkem, abyste odstranili zbytky potravin.

Při plnění myčky nádobí mohou zbytky potravin a nápojů odkapávat na boční strany dvířek myčky. Tyto povrchy jsou mimo mycí prostor a nejsou tak přístupné pro vodu ze stříkacích ramen. Před zavřením dvířek je třeba z nich otřít veškeré nečistoty.

Ovládací panel a vnější stěny

Pokud je potřeba jej očistit, měl by se ovládací panel otírat pouze měkkým navlhčeným hadříkem. Doporučujeme očistit minimálně jednou za měsíc a v případě potřeby.

VÝSTRAHA

- Nepoužívejte žádné sprejové čističe, aby nedošlo k vniknutí vody do zámku dveří a do elektrických součástí.
- Na vnější povrchy nikdy nepoužívejte abrazivní čisticí prostředky ani drátěnky, protože by mohly poškrábat povrch. Také některé papírové ručníky mohou povrch poškrábat nebo na něm zanechat stopy.

Péče o vnitřní část

Filtrační systém

Filtrační systém v základně mycího prostoru zadržuje hrubé nečistoty z mycího cyklu. Nashromážděné hrubé nečistoty mohou způsobit ucpání filtrů. Po každém mycím cyklu zkontrolujte stav filtrů a v případě potřeby je vyčistěte pod tekoucí vodou. Filtry v mycím prostoru vyčistíte podle níže uvedených kroků.

POZNÁMKA:

Obrázky jsou pouze informativní, různé modely filtračního systému a ostřikovací ramena se mohou lišit. Vezměte to prosím na vědomí.

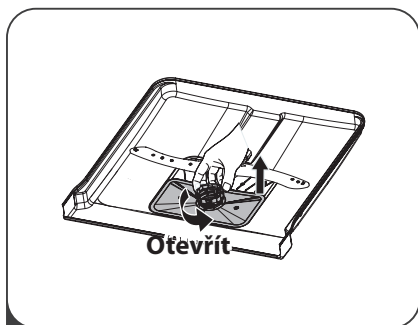

- 1** Podržte hrubý filtr a otočte ho proti směru hodinových ručiček, abyste filtr odblokovali. Nadzvedněte filtr nahoru a vyjměte jej z myčky.

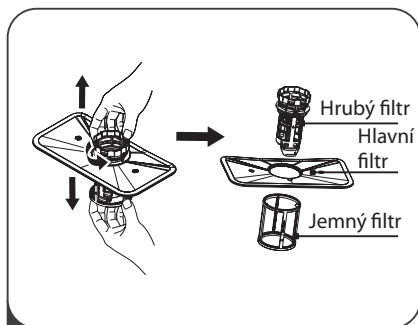

- 2** Jemný filtr lze stáhnout ze spodní části sestavy filtru. Hrubý filtr lze od hlavního filtru odpojit jemným stisknutím výstupků v horní části a jeho vytažením.

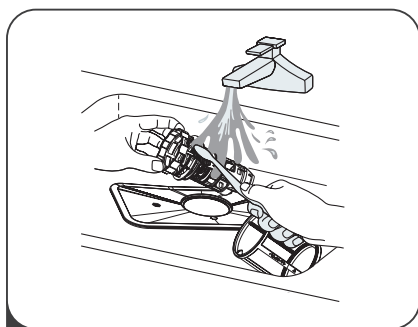

- 3** Větší zbytky jídla vyčistíte opláchnutím filtru pod tekoucí vodou. Pro důkladnější čištění použijte měkký čistící kartáček.

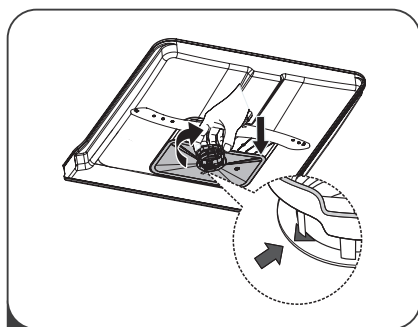

- 4** Složte filtry v opačném pořadí než při demontáži, vyměňte filtrační vložku a otočte ve směru hodinových ručiček až po šípku zavření.

! VÝSTRAHA

- Filtry neutahujte příliš. Filtry složte zpět v pořadí pečlivě, jinak by se do systému mohly dostat hrubé nečistoty a způsobit zablokování.
- Nikdy myčku nepoužívejte bez filtrů na svém místě. Nesprávná výměna filtru může snížit výkon spotřebiče a poškodit nádobí a kuchyňské pomůcky.

Ostříkovací ramena

Je třeba pravidelně čistit ostříkovací rameno, aby chemikálie tvrdé vody neucpaly trysky a ložiska ostříkovacího ramene.

Při čištění ostříkovacího ramene postupujte podle následujících pokynů:

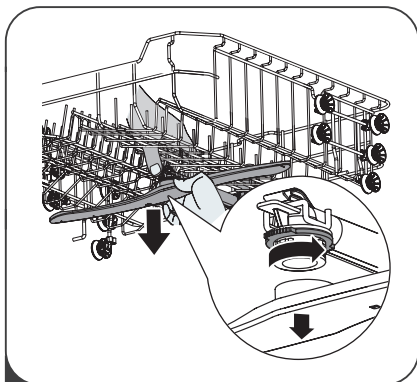

- 1** Pokud chcete vyjmout horní ostříkovací rameno, držte matici stále uprostřed a otáčením ostříkovacího ramene proti směru hodinových ručiček ho vyjměte.

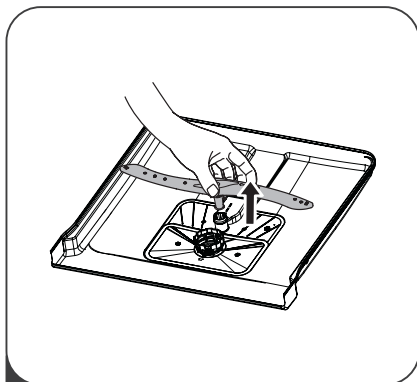

- 2** Pokud chcete vyjmout spodní ostříkovací rameno, vytáhněte ostříkovací rameno nahoru.

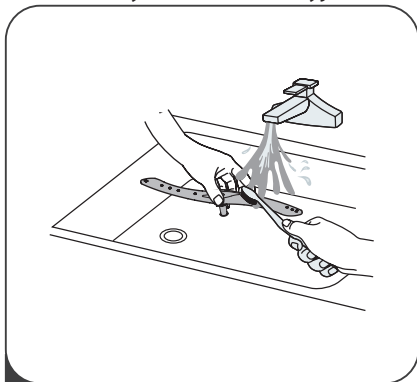

- 3** Umyjte ramena v mýdlové a teplé vodě a použijte měkký kartáček na čištění trysek. Po důkladném opláchnutí je vraťte na své místo.

Péče o myčku nádobí

Ochrana před mrazem

V zimě prosím zajistěte opatření na ochranu myčky před mrazem. Po každém mycím cyklu postupujte takto:

1. Přerušete přívod elektrické energie do myčky.
2. Vypněte přívod vody a odpojte přívodní hadici od vodního ventilu a odpadu.
3. Vypusťte vodu ze vstupní i odpadní hadice a vodního ventilu (K zachycení vody použijte vhodnou nádobu).
4. Připojte přívodní hadici pro vodu zpět k vodnímu ventilu a odpadní hadici zpět k odpadu.
5. Vyjměte filtr na dně vany a pomocí houby odsajte vodu z jímký.

Po každém mytí

Po každém mytí vypněte přívod vody do spotřebiče a nechte dvířka mírně otevřená tak, aby uvnitř nezůstala zachycena vlhkost a pachy.

Vytáhněte zástrčku z elektrické zásuvky

Před čištěním nebo prováděním údržby vždy odpojte zástrčku z elektrické zásuvky.

Nepoužívejte rozpouštědla ani abrazivní čisticí prostředky

K čištění vnějších a pryžových částí myčky nepoužívejte rozpouštědla ani abrazivní čisticí prostředky. Používejte pouze měkký hadřík a teplou mýdlovou vodu. Pro odstranění usazenin nebo skvrn z povrchu vnitřní části použijte hadřík navlhčený trochou vodou s octem nebo čisticím prostředkem vyrobeným speciálně pro myčky nádobí.

Pokud se spotřebič po delší dobu nepoužívá

Doporučujeme spustit mycí cyklus s prázdnou myčkou a poté vytáhnout zástrčku ze zásuvky, vypnout přívod vody a ponechat dvířka spotřebiče pootevřená. To pomůže, aby těsnění dvířek déle vydrželo a zabraňuje se tak tvorbě zápachů uvnitř spotřebiče.

Přemísťování spotřebiče

Pokud je třeba spotřebič přemístit, snažte se jej udržet ve vertikální poloze. Pokud je to nutné, je možné jej položit na zadní stranu.

Těsnění

Jedním z faktorů, které způsobují tvorbu pachů v myčce, jsou potraviny, které zůstávají zachycené v těsnění. Pravidelné čištění vlhkou houbou tomu zabrání.

POKYNY PRO INSTALACI

VÝSTRAHA



Nebezpečí úrazu elektrickým proudem

Před instalací myčky vypněte elektrické napájení.

Pokud tak neučiníte, může dojít k usmrcení nebo úrazu elektrickým proudem.

Pozor

Instalace potrubí a elektrických zařízení by měla být provedena kvalifikovanými osobami.

Připojení k elektrické síti

VÝSTRAHA

Pro osobní bezpečnost:

- Spolu s tímto zařízením nepoužívejte prodlužovací kabely ani adaptéry.
- Za žádných okolností neodpojujte ani neodstraňujte uzemňovací připojení síťového kabelu.

Elektrické požadavky

Podívejte se na typový štítek a zjistěte jmenovité napětí a připojte myčku k odpovídajícímu napájení. Použijte požadované jištění 10 A / 13 A / 16 A, doporučeno je jištění pojistkou nebo jističem s časovým zpožděním a zajistěte samostatný obvod sloužící pouze pro tento spotřebič.

Elektrické připojení

Zajistěte, aby napětí a frekvence napájení odpovídaly hodnotám na typovém štítku. Zástrčku připojte pouze do řádně uzemněné elektrické zásuvky. Pokud elektrická zásuvka, ke které musí být spotřebič připojen, není vhodná pro použitou zástrčku, vyměňte ji, než abyste používali adaptéry apod., protože by mohlo dojít k přehřátí a vznícení.

Před použitím se ujistěte, že je instalováno správné uzemnění

Připojení vody a odpadu

Připojení studené vody

Připojte hadici přívodu studené vody k závitovému konektoru 3/4 (palce) a ujistěte se, že je pevně utažena na svém místě.

Pokud jsou vodovodní trubky nové nebo nebyly delší dobu používány, nechte chvíli vodu protékat, aby byla čistá. Toto preventivní opatření je nutné, aby nedošlo k zablokování přívodu vody a poškození zařízení.

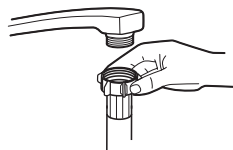

běžná přívodní hadice



bezpečnostní přívodní hadice

Bezpečnostní přívodní hadice

Bezpečnostní přívodní hadice má dvojitou stěnu. Systém hadice zaručuje její zásah zastavením přítoku vody v případě prasknutí přívodní hadice a když se vzduchový prostor mezi samotnou přívodní hadicí a vnější vlnitou hadicí zaplní vodou.

VÝSTRAHA

Hadice připojená k dřezové sprše může prasknout, pokud je instalována na stejném vodovodním potrubí jako myčka nádobí. Pokud je u vašeho dřezu instalována, doporučuje se hadici odpojit a otvor zaslepit.

Jak připojit bezpečnostní přívodní hadici

1. Vytáhněte bezpečnostní přívodní hadici zcela z úložného prostoru na zadní straně myčky.
2. Přišroubujte matici bezpečnostní přívodní hadice k vodovodnímu kohoutu se závitem 3/4 palce.
3. Před spuštěním myčky zapněte vodu naplno.

Jak odpojit bezpečnostní přívodní hadici

1. Vypněte přívod vody.
2. Odšroubujte bezpečnostní přívodní hadici od uzavíracího kohoutu.

Připojení vypouštěcích hadic

Vypouštěcí hadici připevněte k odpadnímu potrubí o minimálním průměru 4 cm nebo ji připevněte k odpadu dřezu, přičemž se ujistěte, že není příliš ohnuta nebo skřípnuta. Výška odtokového potrubí musí být menší než 1000 mm. Volný konec hadice nesmí být ponořen do vody, aby se zabránilo zpětnému toku.

 Bezpečně upevněte vypouštěcí hadici do polohy A nebo B

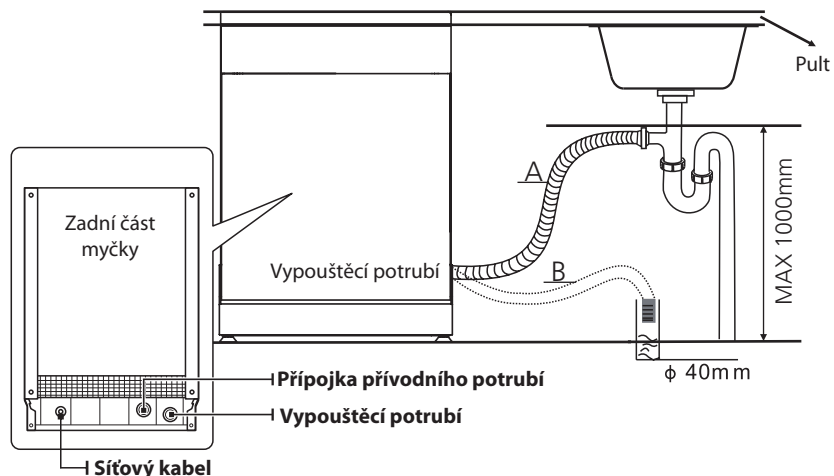

Jak vypustit přebytečnou vodu z hadic

Pokud je odpad výše než 1000 mm od podlahy, nelze přebytečnou vodu z hadice vypustit přímo do odpadu. Bude nutné přebytečnou vodu z hadic vypustit do dostatečně velké mísy nebo jiné vhodné nádoby, která je umístěna venku a níže než odpad.

Odtok vody

Připojte vypouštěcí hadici. Vypouštěcí hadice musí být správně namontována, aby nedošlo k úniku vody. Ujistěte se, že hadice pro vypouštění vody není zlomená nebo stlačená.

Prodlužovací hadice

Pokud potřebujete vypouštěcí hadici prodloužit, použijte podobnou vypouštěcí hadici. Ta nesmí být delší než 4 metry, jinak může dojít ke snížení účinnosti myčky.

Sífonové připojení

Připojení odpadu musí být ve výšce menší než 100 cm (maximálně) od spodní části myčky. Vypouštěcí hadice musí být upevněna.

Umístění spotřebiče

Umístěte spotřebič na požadované místo. Zadní část by měla spočívat na stěně za ní a boční strany podél sousedních skříní nebo stěn. Myčka je vybavena přívodem vody a vypouštěcí hadicí, které lze umístit na pravou nebo levou stranu pro usnadnění správné instalace.

Vyrovnaní spotřebiče

Když je spotřebič umístěn na vyrovnaní, výška myčky nádobí lze změnit nastavením úrovně šroubování nožiček. V žádném případě by spotřebič neměl být nakloněn o více než 2°.

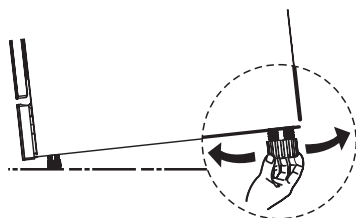

POZNÁMKA:

Platí jen pro volně stojící myčku nádobí.

Volně stojící instalace

Montáž mezi stávající skřínky

Výška myčky, 845 mm, byla navržena tak, aby umožnila instalaci myčky mezi stávající skřínky stejné výšky v moderních kuchyňských linkách. Nožičky se dají nastavit tak, aby se dosáhlo správné výšky.

Laminovaná horní část spotřebiče nevyžaduje žádnou speciální péči, protože je odolná vůči teple, poškrábání a skvrnám.

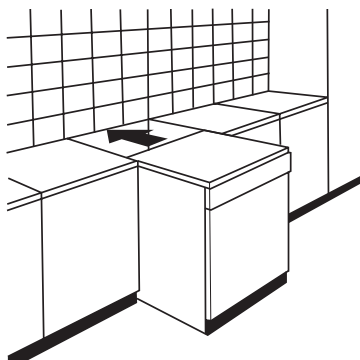

Vestavná instalace (pro vestavěný model)

Krok 1. Volba nejlepšího místa pro myčku nádobí

Instalační poloha myčky nádobí by měla být v blízkosti stávajících přívodních a vypouštěcích hadic a napájecího kabelu.

Ilustrace rozměrů skříňky a montážní polohy myčky nádobí.

1. Méně než 5 mm mezi horní částí myčky a skříňkou a vnějšími dvířky zarovnanými se skříňkou.

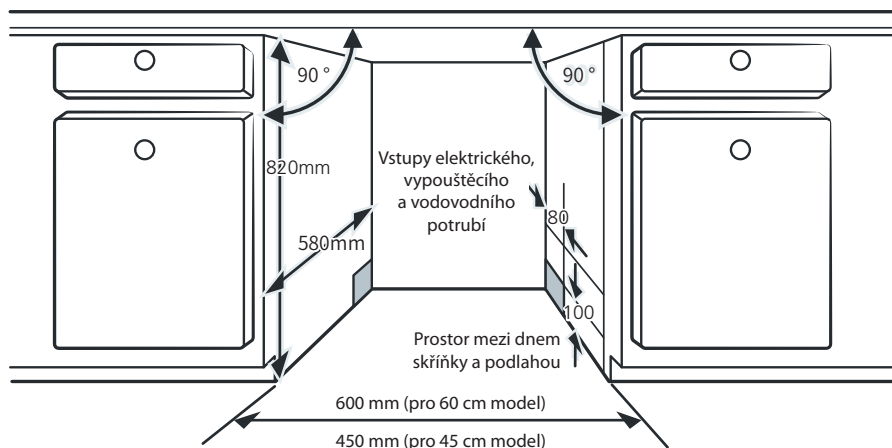

2. Pokud je myčka nádobí umístěna v rohu skříňky, po otevření dvířek by měl zůstat prostor.

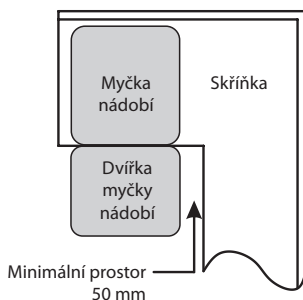

POZNÁMKA:

V závislosti na tom, kde je vaše elektrická zásuvka, možná budete muset vyříznout otvor na opačné straně skříňky.

Krok 2. Rozměry a instalace dekorativního panelu



Dekoratívni dřevěný panel může být zpracován podle instalačních výkresů.

Polo-vestavěný model

Magický lepicí pás A a magický lepicí pás B rozpojte, magický lepicí pás A připevněte na dekorativní dřevěný panel a plstěný magický lepicí pás B na vnější dveře myčky nádobí (viz obrázek A). Po umístění panelu připevněte panel na vnější dvířka pomocí šroubů a matic (viz obrázek B).

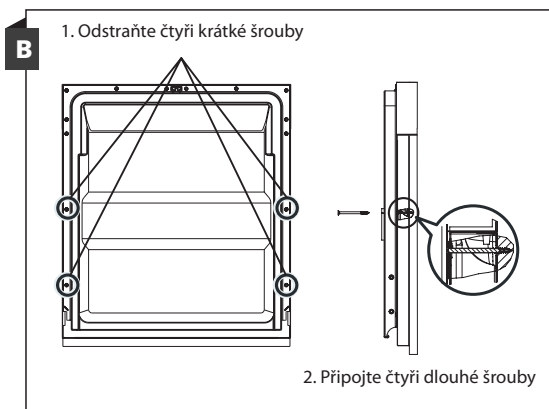
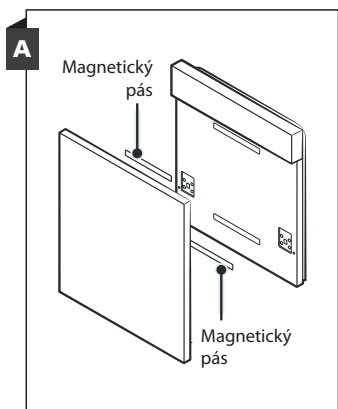

Plně vestavěný model

Nainstalujte háček na dekorativní dřevěný panel a vložte háček do šterbiny vnějších dveří myčky nádobí (viz obrázek A). Po umístění panelu připevněte panel na vnější dvířka pomocí šroubů a matic (viz obrázek B).

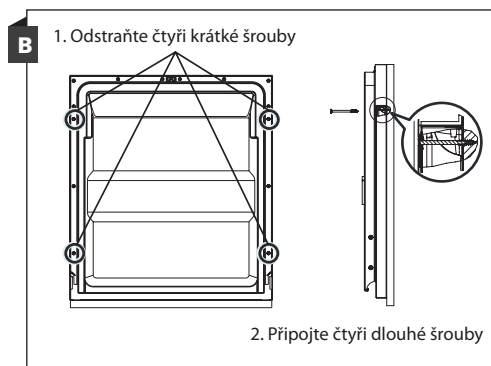
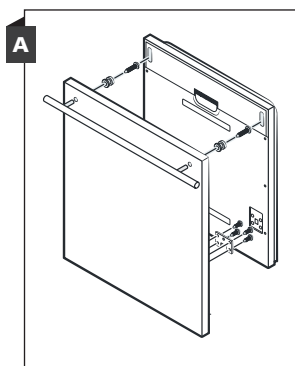

Krok 3. Nastavení napnutí pružiny dvířek

1. Pružiny dvířek jsou z výroby nastaveny na správné napnutí vnějších dvířek. Pokud je nainstalován dekorativní dřevěný panel, budete muset nastavit napnutí pružiny dvířek. Otočením nastavovacího šroubu posunujte seřizovač tak, aby napůl nebo uvolnil ocelové lanko.
2. Napnutí pružiny dvířek je správné, když dvířka zůstávají vodorovně ve zcela otevřené poloze, ale mírným zvednutím prstu se zvednou a zavřou.

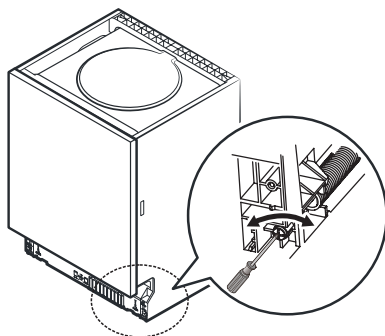

Krok 4. Kroky instalace myčky nádobí



Viz prosím specifikované kroky instalace v instalačních výkresech.

1. Připevněte kondenzační pás pod pracovní plochu skříňky. Ujistěte se, zda je kondenzační pás v jedné rovině s okrajem pracovní plochy. (Krok 2)
2. Připojte přívodní hadici k přívodu studené vody.
3. Připojte vypouštěcí hadici.
4. Připojte napájecí kabel.
5. Umístěte myčku nádobí na své místo. (Krok 4)
6. Vyrovnajte myčku nádobí. Zadní nožičku lze nastavit z přední části myčky nádobí otáčením křížového šroubu uprostřed podstavce myčky pomocí křížového šroubu. Pro nastavení předních nožiček použijte plochý šroubovák a otáčejte přední nožičky, dokud nebude myčka nádobí ve vodorovné poloze. (Krok 5 až krok 6)
7. Nainstalujte nábytková dvířka na vnější dveře myčky. (Krok 7 až Krok 10)
8. Upravte napnutí pružin dvířek pomocí imbusového klíče otáčením ve směru hodinových ručiček, abyste utáhli pružiny levých a pravých dveří. Pokud to neuděláte, může dojít k poškození myčky nádobí. (Krok 11)
9. Myčka nádobí musí být zajištěna na místě. Existují dva způsoby, jak to udělat:
 - A. Normální pracovní plocha: Zasuňte instalační háček do otvoru boční roviny a připevněte ho k ploše šrouby do dřeva.
 - B. Mramorová nebo žulová pracovní plocha: Upevněte boční stranu pomocí šroubu.

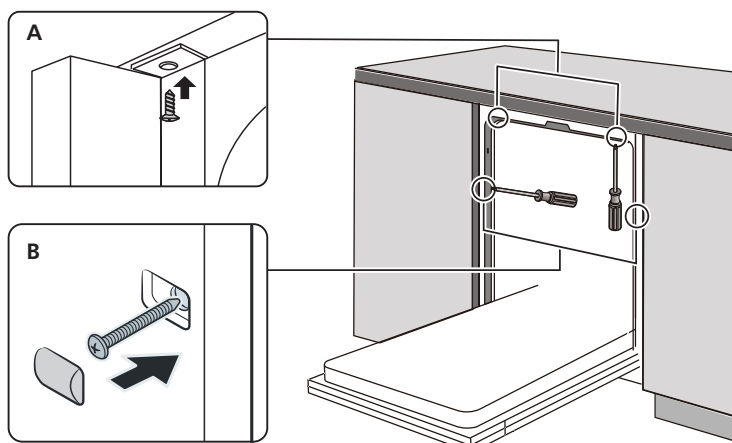

Krok 5. Vyrovnání myčky nádobí

Myčka nádobí musí být v rovině, aby správně fungovala a byla účinná při mytí.

1. Umístěte vodováhu na dvířka a kolejničku uvnitř spotřebiče podle obrázku, abyste zkontrolovali, zda je myčka nádobí ve vodorovné poloze.
2. Myčku nádobí vyrovnejte postupných nastavením tří vyrovnávacích nožiček.
3. Při vyrovnání myčky nádobí dávejte pozor, aby se myčka nepřevrátila.

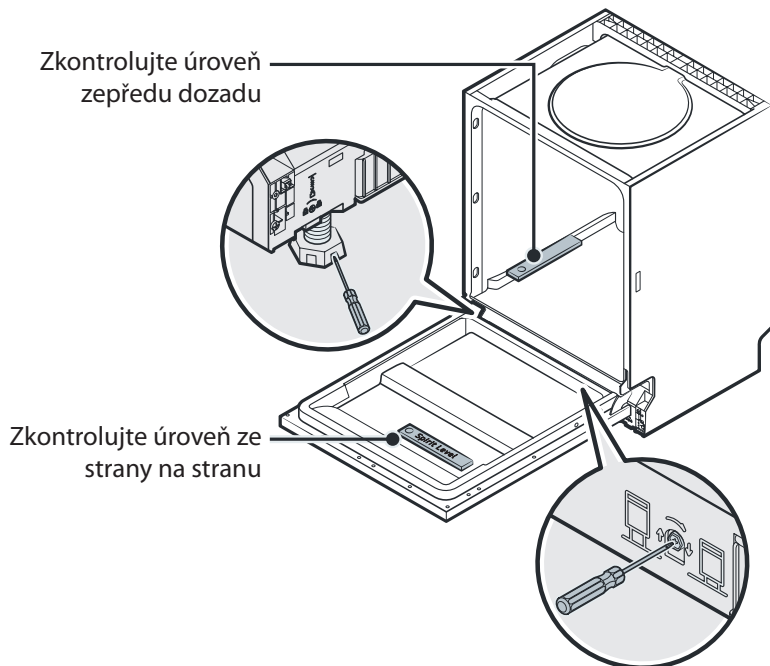

POZNÁMKA:

Maximální výška nastavení nožiček je 50 mm.

TIPY PRO ŘEŠENÍ PROBLÉMŮ

Než zavoláte servis

Nahlédnutí do tabulky na následujících stránkách vám může ušetřit volání do servisu.

Problém	Možná příčina	Řešení
Myčka se nespustí.	Přerušená pojistka nebo došlo k výpadku jističe.	Vyměňte pojistku nebo zapněte jistič. Odpojte všechny ostatní spotřebiče sdílející stejný napájecí obvod s myčkou.
	Napájení není zapnuto.	Ujistěte se, že je myčka zapnutá a že dvířka jsou bezpečně zavřená. Zkontrolujte, zda je napájecí kabel správně zapojen do napájecí zásuvky.
	Tlak vody je nízký.	Zkontrolujte, zda je přívod vody správně připojen a zda je voda zapnutá.
	Dvířka myčky nejsou správně zavřená.	Ujistěte se, že jsou dvířka správně zavřená a zajištěná.
Voda není z myčky nádobí vyčerpána.	Zkroucená nebo zaseknutá vypouštěcí hadice.	Zkontrolujte vypouštěcí hadici.
	Filtr je zanesený.	Zkontrolujte hrubý filtr.
	Kuchyňský odpad je zanesený.	Zkontrolujte odpad v kuchyni a ujistěte se, že dobře odtéká. Pokud je problémem kuchyňský odpad, který neodtéká, možná budete místo servisního technika pro myčky nádobí potřebovat instalátéra.
Pěna ve vaně.	Nesprávný čisticí prostředek.	Používejte pouze speciální mycí prostředek na mytí nádobí, abyste zabránili tvorbě pěny. Pokud k tomu dojde, otevřete myčku nádobí a nechte mýdlo vypařovat. Přidejte 1 litr studené vody na dno myčky nádobí. Zavřete dveře myčky nádobí a vyjměte libovolný cyklus. Na začátku myčka vypustí vodu. Po dokončení fáze vypouštění otevřete dvířka a zkontrolujte, zda pěna zmizela. V případě potřeby tento proces opakujte.
	Rozlitý oplachovací prostředek.	Rozlitý oplachovací prostředek vždy okamžitě otřete.

Problém	Možná příčina	Řešení
Vnitřní vana je znečištěna.	Mohl být použit mycí prostředek s barvivem.	Ujistěte se, že použitý mycí prostředek neobsahuje žádné barvivo.
Bílý povlak na vnitřním povrchu.	Usazené minerály z tvrdé vody.	K vyčištění interiéru použijte vlhkou houbu s mycím prostředkem do myčky nádobí a použijte přitom gumové rukavice. Nikdy nepoužívejte jiný čisticí prostředek než mycí prostředek do myčky nádobí, protože by to mohlo způsobit tvorbu pěny.
Na příborech jsou skvrny od rzi.	Postižené předměty nejsou odolné vůči korozi.	V myčce na nádobí neumývejte předměty, které nejsou odolné vůči korozi.
	Po přidání soli do myčky nádobí nebyl ihned spuštěn program. Do mycího cyklu se dostaly stopy soli.	Po přidání soli vždy spusťte mycí program bez jakéhokoliv nádobí. Po přidání soli do myčky nádobí nevolte funkci Turbo (pokud je k dispozici).ňň
	Víčko změkčovače je uvolněné.	Zkontrolujte, zda je víko změkčovací soli zajištěno.
Zvuk klepání v myčce	Stříkáací rameno klepe na předmět v košíku.	Přerušete program a přeskládejte předměty, které brání v pohybu ostříkovačím rameni.
Rachotivý zvuk v myčce.	Některý kus nádobí je v myčce umístěn volně.	Přerušete program a nádobí přeskládejte.
Zvuk klepání ve vodovodním potrubí.	To může být způsobeno instalací v místě nebo průřezem potrubí.	Tento jev nemá vliv na funkci myčky. V případě pochybností kontaktujte kvalifikovaného instalatéra.
Nádobí není čisté.	Nádobí nebylo správně vloženo.	Viz ČÁST II „Příprava a plnění nádobí“.
	Program nebyl dostatečně účinný.	Vyberte intenzivnější program.
	Nebyl uvolněn dostatek mycího prostředku.	Použijte více mycího prostředku nebo mycí prostředek změňte.
	Některé předměty blokují pohyb ostříkovačích ramen.	Znovu předměty uspořádejte tak, aby se ramena mohla volně otáčet.

Problém	Možná příčina	Řešení
	Filtry nejsou čisté nebo nejsou správně namontovány ve spodní části mycí skříňky. To může způsobit zablokování trysek ostříkovacího ramene.	Vyčistěte filtr nebo je správně namontujte. Vyčistěte trysky ostříkovacích ramen.
Na skle je patrný závoj.	Kombinace měkké vody a příliš velkého množství mycího prostředku.	Kombinace měkké vody a příliš velkého množství mycího prostředku.
Na nádobí a sklenicích se objevují bílé skvrny.	V oblasti s tvrdou vodou může docházet usazování vodního kamene.	Přidejte více čisticího prostředku.
Černé nebo šedé skvrny na nádobí.	Hliníkové předměty se otírají o nádobí.	K odstranění těchto skvrn použijte jemný abrazivní čisticí prostředek.
V dávkovači zůstal mycí prostředek.	Nádobí zablokovalo dávkovač mycího prostředku.	Přeskládejte nádobí správným způsobem.
Nádobí není vysušeno.	Nesprávné naplnění.	Plňte myčku podle pokynů v návodu.
	Nádobí je vyjmuto příliš brzy.	Nevyprazdňujte myčku nádobí ihned po umytí. Mírně otevřete dvířka, aby mohla vycházet pára. Vyjměte nádobí, když je vnitřní teplota bezpečná na dotyk. Nejdříve vyprázdněte spodní koš, abyste zabránili kapání vody z horního koše.
	Byl zvolen nesprávný program.	Při krátkém programu je teplota mytí nižší, čímž se snižuje čisticí výkon. Zvolte program s dlouhým časem mytí.
	Použití příborů s nekvalitním povlakem.	U těchto předmětů je obtížnější odstranění vody. Příbory nebo nádobí tohoto typu nejsou vhodné pro mytí v myčce nádobí.

PLNĚNÍ KOŠÍKŮ PODLE EN60436

1. Horní koš:

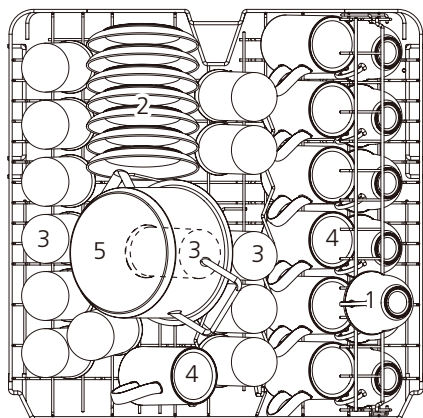

Číslo	Položka
1	Šálky
2	Podšálky
3	Sklenice
4	Hrnečky
5	Malý hrnec

2. Dolní koš:

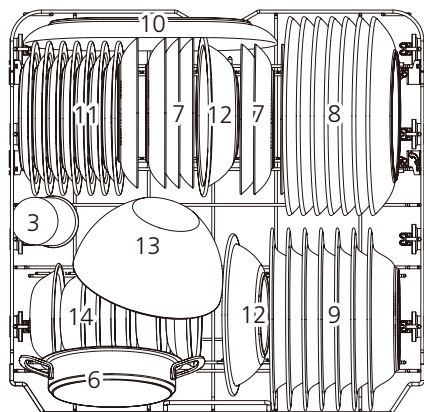

Číslo	Položka
6	Kastrol
7	Dezertní talířky
8	Mělké talíře
9	Polévkové talíře
10	Oválný talíř
11	Melaminové dezertní talířky
12	Melaminové misky
13	Skleněná miska
14	Dezertní misky

3. Přihrádka na příbory:

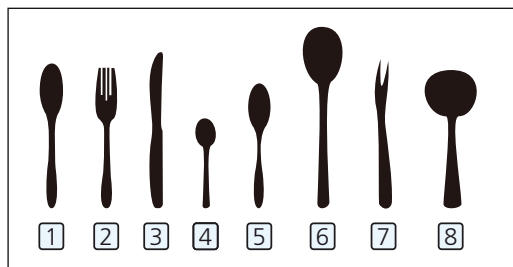
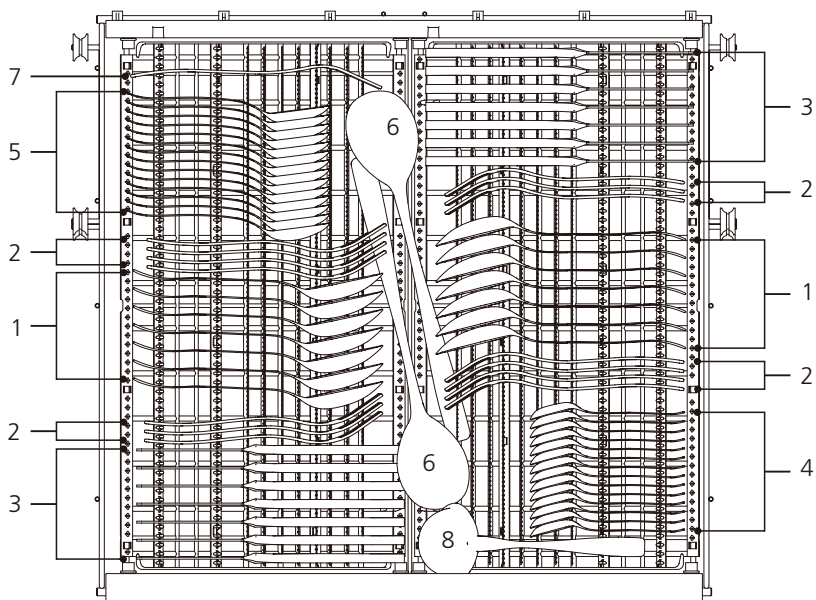

Číslo	Položka
1	Polévkové lžíce
2	Vidličky
3	Nože
4	Čajové lžičky
5	Dezertní lžičky
6	Servírovací lžíce
7	Servírovací vidlička
8	Naběračky

Informace pro srovnávací test podle EN60436

Kapacita: 14 souprav

Poloha horního koše: dolní pozice

Program: ECO

Nastavení oplachového prostředku: Max

Nastavení změkčovače: H3

Naplnění myčky nádobí pro domácnost až do kapacity uvedené výrobcem přispěje k úsporám energie a vody.

Tipy pro používání přihrádky na příbory

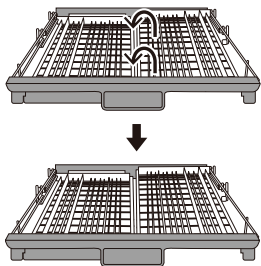

Zvedněte pravý koš nahoru tak, že levý i pravý koš jsou rovné.

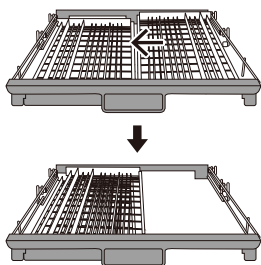

Přesuňte pravý koš zprava doleva tak, aby se oba koše překrývaly.

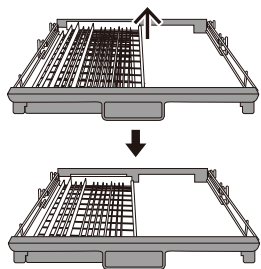

Vyměňte pravý koš z přihrádky, ve které pak zůstane pouze levý koš.

Snadné vyjmutí příborů

Díky principu posuvného mechanismu jsou příbory podepřeny. Jde pak snadno prsty vsunout pod příbory a uchopit několik příborů najednou.

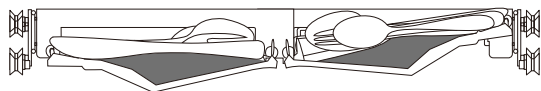

Využijte maximum prostoru

Může pojmout nádobí, jako jsou šlehačací metly, šálky atd., aniž by to mělo vliv na horní koš.

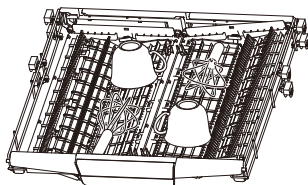

Seřízení výšky přihrádky

Uvolněte čtyři tlačítka na přihrádce a jemně stiskněte.

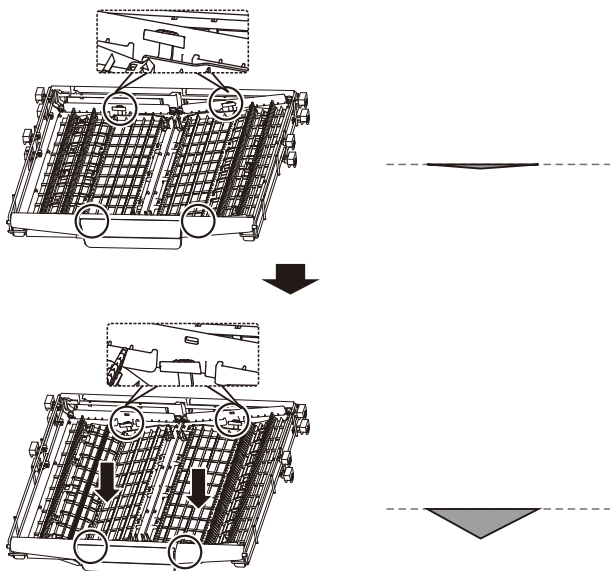

POZNÁMKA:

- Pokud nemůžete problém vyřešit sami, požádejte o pomoc autorizovaný servis.
- Výrobce může na základě zásad neustálého vývoje a aktualizace výrobku provádět změny bez předchozího upozornění.
- V případě ztráty můžete obdržet nový návod k obsluze od výrobce nebo od odpovědného prodejce.

RYCHLÝ NÁVOD K OBSLUZE

Přečtěte si prosím odpovídající obsah v návodu k použití, kde najdete podrobný způsob ovládání.

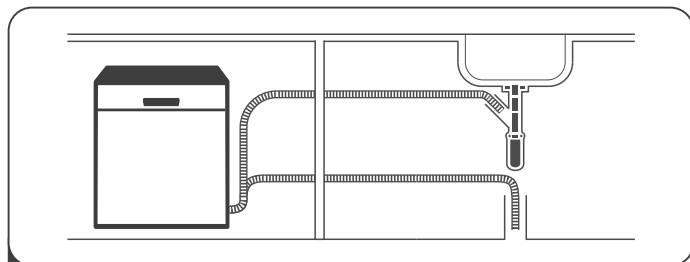

1 Instalace myčky.

(Přečtěte si prosím část 5 „POKYNY PRO INSTALACI“ v ČÁSTI I: Obecná část).



2 Odstraňování větších zbytků z příborů.

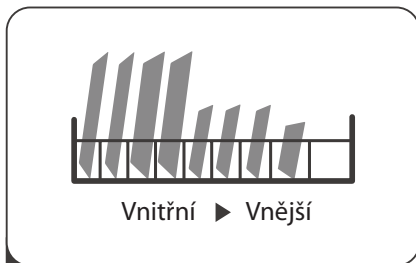

3 Plnění košů.

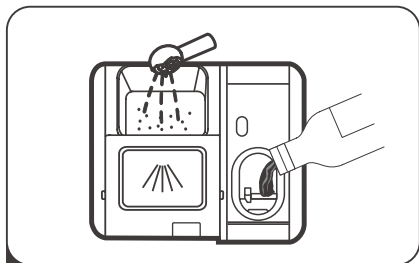

4 Plnění zásobníku.

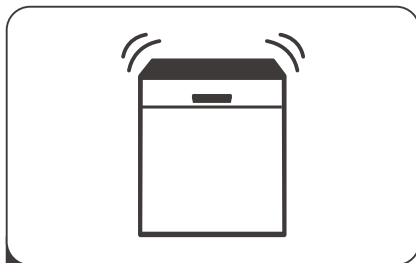

5 Výběr programu a spuštění myčky.

POUŽÍVÁNÍ MYČKY NÁDOBÍ



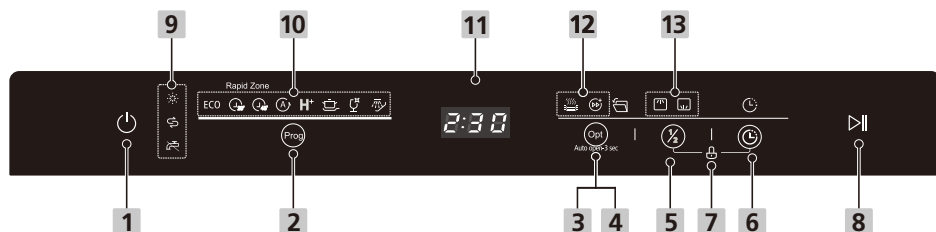









Ovládací panel







Funkce (tlačítko)

1 Napájení	Stisknutím tohoto tlačítka myčku nádobí zapnete, displej se rozsvítí.
2 Program	Stisknutím tohoto tlačítka zvolíte příslušný mycí program, indikátor zvoleného programu se rozsvítí.
3 Funkce	Stisknutím tohoto tlačítka zvolíte funkci, rozsvítí se příslušný indikátor.
4 Auto open -3 sec	Stisknutím tlačítka Funkce 3 s zrušíte automatické otevírání dvířek nebo zvolíte automatické otevírání dvířek a rozsvítí se příslušný ukazatel "☒". při zapnutí myčky. (Lze ji použít pouze s programy ECO, Auto, Hygiene, Intensive, Glass)
5 Alt	Stisknutím tlačítka vyberte naplněný horní koš nebo spodní koš a rozsvítí se indikátor odezvy.
6 Odložený start	Stisknutím tlačítka prodloužíte čas odloženého startu. Odložte cyklus až o 24 hodin v hodinových krocích. Po nastavení času prodlevy spusťte stisknutím tlačítka Start/ Pauza.
7 Dětská pojistka	Tato možnost umožňuje uzamknout tlačítka na ovládacím panelu, takže děti nemohou náhodně spustit myčku nádobí stisknutím tlačítek na panelu. Aktivní zůstane pouze tlačítko napájení. Chcete-li zamknout nebo odemknout tlačítka na ovládacím panelu, současně stisknete a podržte tlačítko Alt + tlačítko zpoždění na 3 sekundy.
8 Start/Pauza	Spuštění vybraného mycího programu nebo jeho zastavení, když myčka nádobí už pracuje.

Displej

9 Varovná ikona	<p> Lešticí prostředek Pokud se rozsvítí ikona „“, znamená to, že myčka má nedostatek lešticího přípravku a požaduje doplnění.</p> <p> Sůl Pokud se rozsvítí ikona „“, znamená to, že v myčce je nedostatek soli a je třeba ji doplnit.</p> <p> Vodovodní kohoutek Pokud se rozsvítí ikona „“, znamená to, že vodovodní kohoutek je zavřený.</p>
10 Ikony programu	<p>ECO ECO Tento program je vhodný pro mytí běžně znečištěného nádobí a je nejúčinnějším programem, pokud jde o kombinovanou spotřebu energie a vody pro tento typ nádobí.</p> <p> 29 minut Tento program zaručuje umytí běžně znečištěné denní náplně pouze za 29 minut.</p> <p> 45 minut Tento program umyje a vysuší extra plnou náplň za 45 minut.</p> <p> Automatika Na mírné, normální nebo silně znečištěné nádobí s nebo bez zaschlých potravin. Tento program se automaticky přizpůsobí množství a znečištění nádobí.</p> <p>H⁺ Hygiena Používá se na dezinfekci nádobí a sklenic. Udržuje teplotu vody na 70 °C.</p> <p> Intenzivní mytí Pro silně znečištěné nádobí zahrnující hrnce a pánve. Se zaschlým jídlem.</p> <p> Sklo Pro běžně znečištěné nádobí, které potřebuje rychlé mytí.</p> <p> Namáčení Na opláchnutí nádobí, které plánujete umýt později v daný den.</p>

11 Displej	Na zobrazení času provozu, odloženého startu, chybového kódu atd.
12 Ikony funkcí	 Extra sušení Na dokonalejší vysušení nádobí. (Může být použito pouze s programem ECO, Intenzivní mytí, Sklo, Hygiena)  Turbo Speed+ Zkrácení času programu. (Může být použito pouze s programem ECO, Intenzivní mytí, Sklo, Hygiena)
13 Ikona Alt	 Horní koš Když zvolíte možnost horního koše, aktivuje se pouze tryska horního koše. Spodní tryska nebude fungovat.  Spodní koš Když zvolíte možnost spodního koše, aktivuje se pouze tryska spodního koše. Horní tryska nebude fungovat.

VAROVÁNÍ

- Ruční předoplachování nádobí zvyšuje spotřebu vody a energie a nedoporučuje se.
- Mytí nádobí v domácí myčce obvykle spotřebuje méně energie a vody ve fázi používání než ruční mytí nádobí, pokud se domácí myčka používá podle pokynů výrobce.

Změkčovač vody

Změkčovač vody musí být nastaven ručně pomocí číselníku tvrdosti vody. Změkčovač vody je určen k odstraňování minerálů a solí z vody, které by měly nepříznivý nebo škodlivý vliv na provoz spotřebiče.

Čím více minerálů ve vodě je, tím je voda tzv. tvrdší.

Změkčovač by měl být nastaven podle tvrdosti vody ve vaší oblasti. Předejdete tak tvorbě vodního kamene. Místní vodohospodářský úřad vám ohledně tvrdosti vody ve vaší oblasti poradí.

Úprava spotřeby soli

Myčka je navržena tak, aby umožňovala úpravu množství spotřebované soli na základě tvrdosti použité vody. Cílem je optimalizovat a přizpůsobit spotřebu soli.

Upravte spotřebu soli podle níže uvedených kroků.

1. Zavřete dveře spotřebiče a zapněte jej;
2. Stisknutím tlačítka Program na více než 5 sekund do 60 sekund po zapnutí spotřebiče spustíte nastavení modulu změkčovače vody;
3. Stisknutím tlačítka Program vyberte správné nastavení podle svého místního prostředí, nastavení se mění v následujícím pořadí: H3->H4->H5->H6->H1->H2->H3;
4. Nastavení bude ukončeno, pokud nenastane během 5 sekund žádná operace nebo stisknutím tlačítka zapnutí/vypnutí.

TVRDOST VODY				Hladina změkčovače vody	Spotřeba soli (gramy/cyklus)
Německé stupně °dH	Francouzské stupně °fH	Britské stupně °Clarke	Mmol/l		
0 - 5	0 - 9	0 - 6	0 - 0,94	H1	0
6 - 11	10 - 20	7 - 14	1,0 - 2,0	H2	9
12 - 17	21 - 30	15 - 21	2,1 - 3,0	H3	12
18 - 22	31 - 40	22 - 28	3,1 - 4,0	H4	20
23 - 34	41 - 60	29 - 42	4,1 - 6,0	H5	30
35 - 55	61 - 98	43 - 69	6,1 - 9,8	H6	60

1°dH=1,25 °Clarke=1,78 °fH=0,178 mmol/l

Nastavení z výroby: H3

Informace o tvrdosti vody vám poskytne místní vodohospodářská instituce.



Pročtěte si prosím část 3 „Plnění soli do změkčovače“ ČÁSTI I: Obecná část, pokud je v myčce nedostatek soli.

POZNÁMKA:

Pokud váš model není vybaven změkčovačem vody, můžete tuto část přeskočit.

Změkčovač vody

Tvrdost vody se místo od místa liší. Pokud se v myčce nádobí použije tvrdá voda, tvoří se na nádobí a náčiní usazeniny.

Spotřebič je vybaven speciálním změkčovačem, který používá zásobník na sůl speciálně navržený pro odstraňování vápenatých usazenin a minerálů z vody.

Příprava a plnění nádobí

- Zvažte nákup nádobí, které je označeno jako vhodné do myčky nádobí.
- Pro konkrétní položky vyberte program s nejnižší možnou teplotou.
- Abyste předešli poškození, nevyjímejte sklo a příbory z myčky ihned po ukončení programu.

Mytí následujících příborů/nádobí

Nevhodné jsou

- Příbory s dřevěnými, rohovými, porcelánovými nebo perleťovými rukojeťmi
- Plastové předměty, které nejsou odolné vůči teplotě
- Starší příbory s lepenými díly, které nejsou tepelně odolné
- Lepené příbory nebo nádobí
- Cínové nebo měděné předměty
- Křišťálové sklo
- Ocelové předměty, které podléhají korozi
- Dřevěné talíře
- Předměty ze syntetických vláken

Takové nádobí by mohlo prasknout, zohýbat se, vyblednout nebo by se na něm mohly vytvořit důlky.

Vhodné jen omezeně jsou

- Některé typy skla mohou po velkém počtu mytí zmatnět
- Stříbrné a hliníkové části mají během mytí sklón k vyblednutí
- Vzory na skle mohou zcela vyblednout, pokud jsou umývány v myčce nádobí často

Doporučení pro plnění myčky

Seškrábněte větší množství zbytků jídla. Zbytky připáleného jídla v pánvi odmočte. Ruční oplachování stolního nádobí před vložením do myčky vede ke zvýšené spotřebě vody a energie a nedoporučuje se.

Chcete-li dosáhnout nejlepšího výkonu myčky, postupujte podle těchto pokynů pro plnění.

(Funkce a vzhled košů a přihrádek na příbory se mohou lišit podle vašeho modelu.)

Předměty do myčky umístěte následujícím způsobem:

- Předměty, jako jsou šálky, sklenice, hrnce / pánve atd., směřují dolů.
- Zakřivené předměty nebo ty, které mají vybrání, by se měly vkládat šikmo tak, aby z nich mohla voda vytékat.
- Veškeré nádobí by mělo být naskládáno bezpečně, aby se nemohlo převrhnout.
- Veškeré nádobí je umístěno tak, aby se ostříkovací ramena mohla během mytí volně otáčet.
- Duté předměty, jako jsou šálky, sklenice, pánve atd. vložte otvorem směřujícím dolů, aby se voda nemohla v nádobě nebo prohloubenině shromažďovat.
- Nádobí a příbory nesmí ležet uvnitř sebe ani se navzájem zakrývat.
- Sklenice by se neměly navzájem dotýkat, aby nedošlo k jejich poškození.
- Horní koš je navržen tak, aby pojal křehké a lehčí nádobí, jako jsou sklenice a šálky na kávu a čaj.
- Nože s dlouhou čepelí uložené ve svislé poloze představují potenciální nebezpečí!
- Dlouhé nebo ostré součásti příborů, jako jsou nože na porcování masa, musí být umístěny vodorovně v horním koši.
- Dbejte na to, abyste myčku nepřetěžovali. Je to důležité pro dobré výsledky i pro přiměřenou spotřebu energie.

POZNÁMKA:

Velmi malé předměty by neměly být v myčce umývány, protože by mohly snadno vypadnout z koše. Nesprávné uložení nádobí do myčky může vést k špatnému mycímu výsledku, zvýšené spotřebě vody, el. energie, poškození nádobí nebo spotřebiče.

Vyjmutí nádobí

Abyste zabránili případnému kapání vody z horního koše do dolního koše, doporučujeme nejprve vyprázdnit dolní koš a až poté horní koš.

VÝSTRAHA



Předměty budou horké! Abyste předešli poškození, nevyjímejte sklo a příbory z myčky asi 15 minut po ukončení programu.

Plnění horního koše

Horní koš je navržen tak, aby pojal křehké a lehčí nádobí, jako jsou sklenice a šálky na kávu a čaj a podšálky, jakož i talířky, malé misky a mělké pánve (pokud nejsou příliš znečištěné). Umístěte nádobí a kuchyňské náčiní tak, aby se nemohlo vlivem stříkající vody pohybovat.



Plnění dolního koše

Do dolního koše doporučujeme umístit velké předměty a předměty, které se obtížně umývají: hrnce, pánve, pokličky, servírovací nádobí a misky, jak je znázorněno na obrázku níže. Je vhodné umístit servírovací nádobí a pokličky na stranu, aby se zabránilo zablokování otáčení horního ostříkovacího ramene.

Maximální průměr doporučený pro talíře umístěné před dávkovačem mycího prostředku je 19 cm, aby nebránily jeho otevření.

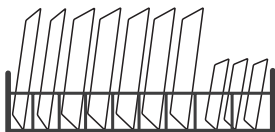

Plnění košíku na příbory

Příbory by měly být umístěny do přihrádky na příbory odděleně od sebe v odpovídajících pozicích a ujistěte se, že k sobě předměty nedoléhají, může to způsobit špatné umytí.

VÝSTRAHA



Nenechávejte žádné předměty vyčnívat na dno.

Ostré předměty vždy vkládejte ostrým koncem dolů!



Pro nejlepší účinek mytí plňte koše podle standardu plnění v poslední ČÁSTI I: Obecná část.

Funkce oplachového a mycího prostředku

Oplachovací prostředek se uvolňuje během posledního oplachu, aby se zabránilo tvorbě kapek vody na nádobí, které by mohly zanechávat skvrny a proužky. Zlepšuje se tím také sušení, protože umožňuje odkapávání vody z nádobí. Vaše myčka je navržena pro použití tekutých oplachovacích prostředků.

VÝSTRAHA

Do myčky používejte pouze značkové oplachovací prostředky. Nikdy neplňte dávkovač oplachovacího prostředku žádnými jinými látkami (např. čisticím prostředkem pro myčky nádobí, tekutým mycím prostředkem). Mohlo by dojít k poškození spotřebiče.

Kdy doplnit dávkovač oplachovacího prostředku

Četnost potřeby doplnit dávkovač závisí na nastavení a na tom, jak často myjete nádobí.

- Indikátor nedostatku oplachovacího prostředku (☼) se rozsvítí, jakmile je potřeba oplachovací prostředek doplnit.
- Dávkovač oplachovacího prostředku nepřepněte.

Funkce mycího prostředku

Chemické složky, které tvoří mycí prostředek, jsou nezbytné k odstranění, rozrušení a likvidaci všech nečistot z myčky nádobí. Pro tento účel je vhodná většina běžně dostupných mycích prostředků.

VÝSTRAHA

- Správné použití mycího prostředku
Používejte pouze mycí prostředek speciálně vyrobený pro použití v myčkách nádobí. Mycí prostředek udržujte v čistém a suchém prostředí. Do dávkovače nevkládejte práškové mycí prostředky, pokud nebudete ihned mýt nádobí.

-  **Mycí prostředek do myčky nádobí je žíravina! Uchovávejte tyto mycí prostředky mimo dosah dětí.**

Plnění zásobníku na oplachovací prostředek

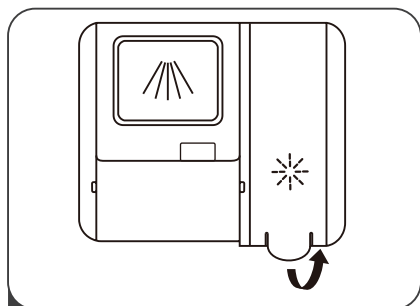

- 1 Sejměte víčko nádrže pro oplachovací prostředek zvednutím držadla.

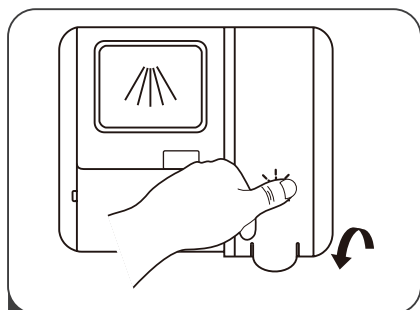

- 3 Nakonec víčko uzavřete.

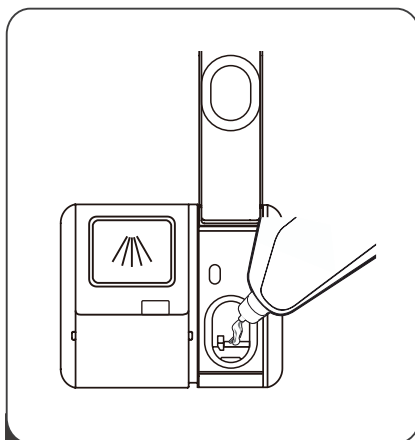

- 2 Nalijte oplachovací prostředek do dávkovače a dávejte pozor, abyste jej nepřeplnili.

Nastavení dávkování oplachovacího prostředku

Pro dosažení lepšího výkonu sušení při omezení spotřeby oplachovacího prostředku je myčka navržena tak, aby si spotřebu mohl upravit uživatel. Postupujte podle níže uvedených kroků.

1. Zavřete dveře spotřebiče a zapněte jej;
2. Do 60 sekund po kroku 1 stiskněte tlačítko Program na déle než 5 sekund a poté stisknutím tlačítka Delay zadejte nastavení. Kontrolka oplachovacího prostředku bliká frekvencí 1x za sekundu.
3. Stisknutím tlačítka Program vyberte správné nastavení podle svých zvyklostí, nastavení se mění v následujícím pořadí: d3->d4->d5->d1->d2->d3.
Čím vyšší číslo, tím více oplachovacího prostředku myčka používá.
4. Nastavení bude ukončeno, pokud nenastane během 5 sekund žádná operace nebo stisknutím tlačítka zapnutí/vypnutí.

Plnění dávkovače mycího prostředku

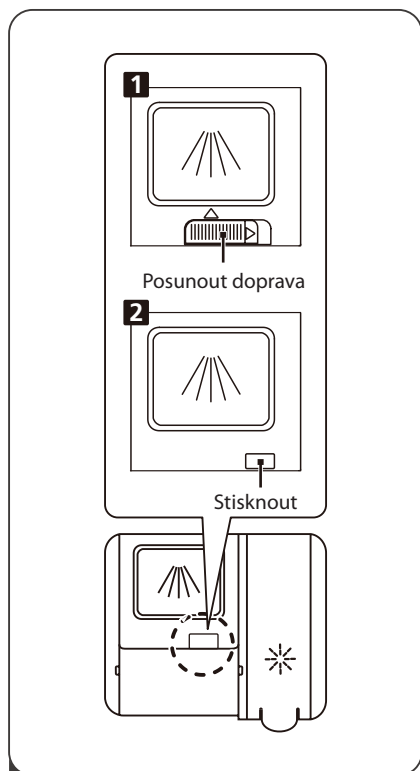

1 Způsob otevření zvolte podle použitého typu.

1. Otevřete víčko posunutím uvolňovací západky.
2. Otevřete víčko zatlačením na uvolňovací západku.

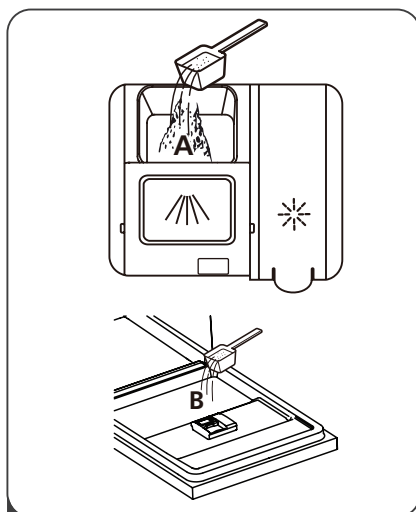

2 Doplňte mycí prostředek do většího prostoru (A) pro hlavní mycí cyklus. Pro lepší výsledek mytí, zvláště pokud jde o silně znečištěné předměty, umístěte malé množství mycího prostředku i na dvířka dávkovače po jeho zavření. Tento mycí prostředek již bude účinkovat během fáze předmytí.

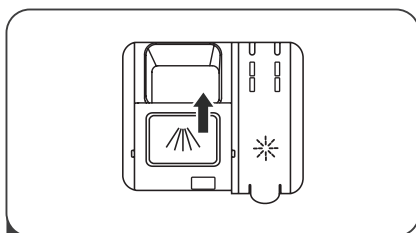

3 Víčko zavřete tak, že jej posunete dopředu a potom jej zatlačíte dolů.

POZNÁMKA:







- Mějte na paměti, že v závislosti na znečištění vody se může potřebné množství lišit.
- Dodržujte prosím doporučení výrobce uvedená na obalu mycího prostředku.

PROGRAMOVÁNÍ MYČKY

Tabulka mycích cyklů

Níže uvedená tabulka ukazuje, které programy jsou nejlepší pro různé množství zbytků potravin na nádobí a kolik mycího prostředku je potřeba. Jsou také uvedeny různé informace o programech.

(●) Znamená, že je třeba doplnit oplachový prostředek do dávkovače.

Program	Popis cyklu	Mycí prostředek předmytí/hlavní mytí (g)	Doba trvání (min)	Energie (kWh)	Voda (l)	Oplach. prostř.
ECO (*EN 60436)	Mytí (50 °C) Opláchnutí Opláchnutí (40 °C) Sušení	22 g 1 nebo 2 kusy	235	0,645	9,8	●
 29 minut	Mytí (45 °C) Opláchnutí Opláchnutí (45 °C)	12 g 1 kus	29	0,584	10,3	○
 45 minut	Mytí (60 °C) Opláchnutí (55 °C) Opláchnutí (60 °C) Sušení	22 g 1 kus	45	0,931	10,0	●
 Automatika	Předmytí (45 °C) Mytí (55-65 °C) Opláchnutí Opláchnutí Opláchnutí (55-65 °C) Sušení	4/18 g 1 nebo 2 kusy	150	0,930-1,470	10,3-16,9	●
H⁺ Hygiena	Předmytí Mytí (72°C) Opláchnutí Opláchnutí (65-72 °C) Sušení	4/18 g 1 nebo 2 kusy	195	1,510-1,615	13,9	●
 Intenzivní mytí	Předmytí Mytí (60 °C) Opláchnutí Opláchnutí Opláchnutí (65-72 °C) Sušení	4/18 g 1 nebo 2 kusy	175	1,275-1,385	13,9	●
 Sklo	Předmytí Mytí (45 °C) Opláchnutí Opláchnutí (55-60 °C) Sušení	4/18 g 1 nebo 2 kusy	120	0,850-0,925	13,9	●
 Namáčení	Předmytí		15	0,115	3,9	○

POZNÁMKA:

ECO :
(*EN60436)

Program ECO je vhodný pro mytí běžně znečištěného stolního nádobí, pro toto použití je to nejehospodárnější program z hlediska kombinované spotřeby energie a vody a slouží k posouzení souladu s legislativou EU o ekodesignu.

Spuštění mycího cyklu

1. Vytáhněte dolní a horní koš, vložte nádobí a zatlačte je zpět. Doporučuje se nejprve naplnit dolní koš a poté horní koš.
2. Vložte mycí prostředek.
3. Zapojte zástrčku do elektrické zásuvky. Parametry napájení jsou uvedeny na výrobním štítku Ujistěte se, že je přívod vody zapnutý na plný tlak.
4. Zavřete dvířka, stiskněte tlačítko napájení, abyste spotřebič zapnuli.
5. Vyberte program, rozsvítí se příslušná kontrolka. Poté stiskněte tlačítko Start/Pauza, myčka zahájí cyklus.

Změna programu uprostřed cyklu

Mycí cyklus lze změnit pouze v případě, že byl spuštěn po krátkou dobu, jinak by mohl být mycí prostředek již uvolněn nebo myčka již mohla vypustit vodu pro mytí. V takovém případě by bylo třeba myčku resetovat a znovu naplnit dávkovač mycího prostředku. Chcete-li myčku resetovat, postupujte podle následujících pokynů:

1. Stisknutím tlačítka Start/Pauza pozastavíte mytí.
2. Stiskněte tlačítko programu na dobu delší než 3 sekundy - program se tím zruší.
3. Stisknutím programového tlačítka vyberte požadovaný program.
4. Stiskněte tlačítko Start/Pauza, po 10 sekundách se myčka nádobí spustí.

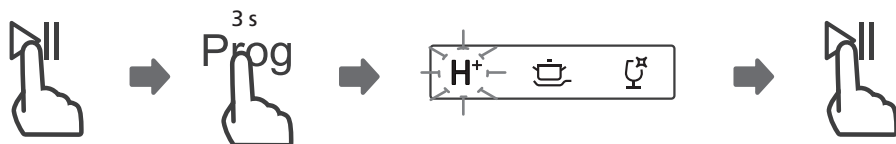

Zapomněli jste vložit nějaké nádobí?

Zapomenuté nádobí lze přidat kdykoli před otevřením zásobníku na mycí prostředek.

V takovém případě postupujte podle následujících pokynů:

1. Stisknutím tlačítka Start/Pauza pozastavíte mytí.
2. Počkejte 5 sekund a otevřete dvířka.
3. Vložte zapomenuté nádobí.
4. Zavřete dvířka.
5. Stiskněte tlačítko Start/Pauza, po 10 sekundách se myčka spustí.

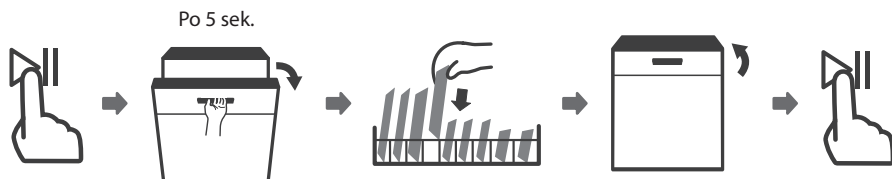

! VÝSTRAHA



Je nebezpečné otevírat dveře za běhu cyklu, protože může uniknout horká pára a způsobit opaření.

AUTOMATICKÉ OTEVŘENÍ

Dvířka myčky se na konci programu automaticky otevrou, což zlepšuje výsledky sušení. (Pokud je myčka nádobí vestavná, okolní nábytek musí být odolný vůči jakékoliv kondenzaci vlhkosti.)

POZNÁMKA

Pokud jsou dveře myčky nastaveny na automatické otevírání, nesmí být ničím blokovány. Mohlo by to narušit funkčnost zámku dveří.

KÓDY PORUCH

Pokud dojde k poruše, myčka zobrazí kód poruchy, který může být následující:

Kód	Význam	Možná příčina
E1	Delší doba vstupu.	Přívod vody není otevřen, je omezen přívod vody nebo je příliš nízký tlak vody.
E3*	Nedosažení požadované teploty.	Porucha topného prvku.
E4*	Přetečení.	Některé součásti myčky netěsní.
E8*	Porucha orientace rozdělovacího ventilu.	Otevřený okruh nebo přerušení rozvodného ventilu.
Ec*	Selhání řídicího systému mytí.	Porucha desky plošných spojů nebo motoru.
Ed*	Selhání komunikace mezi hlavní deskou a obvody displeje	Rozpojený obvod nebo přerušené vedení pro komunikaci.

* Pro odstranění těchto poruch kontaktujte autorizovaný servis.

VÝSTRAHA

- Pokud dojde k přetečení, vypněte ihned hlavní přívod vody dříve, než zavoláte servis.
- Pokud je v základní vaně voda z důvodu přeplnění nebo malého úniku, měla by být voda před opětovným spuštěním myčky odstraněna.

Kontakt na autorizovaný servis naleznete na www.lord.eu.

U uvedeného autorizovaného servisu lze objednat i náhradní díly.

Náhradní díly dle příslušného nařízení ekodesign obdržíte u autorizovaného servisu po dobu min. 7 nebo 10 let (dle typu náhradního dílu) od uvedení posledního kusu modelu spotřebiče na trh v Evropském hospodářském prostoru.

Před kontaktováním autorizovaného servisu si prosím připravte identifikační značku modelu a sériové číslo

Identifikační značku modelu a sériové číslo výrobku naleznete na výrobním štítku spotřebiče, umístěného na dveřích myčky.

Pro rychlé nalezení údajů vašeho spotřebiče doporučujeme si údaje z výrobního štítku poznačit do tohoto návodu před umístěním spotřebiče na místo provozu.

Opravy svépomocí nebo neodborné opravy jsou nebezpečné. Hrozí nebezpečí úrazu elektrickým proudem nebo jiného druhu vážného zranění a poškození spotřebiče.

Poškození způsobené neodborným zásahem není kryté zárukou.

Opravy spotřebiče smí provádět pouze odborný personál, který je k tomu vyškolený.

K opravě spotřebiče se smí používat pouze originální náhradní díly.

TECHNICKÉ INFORMACE

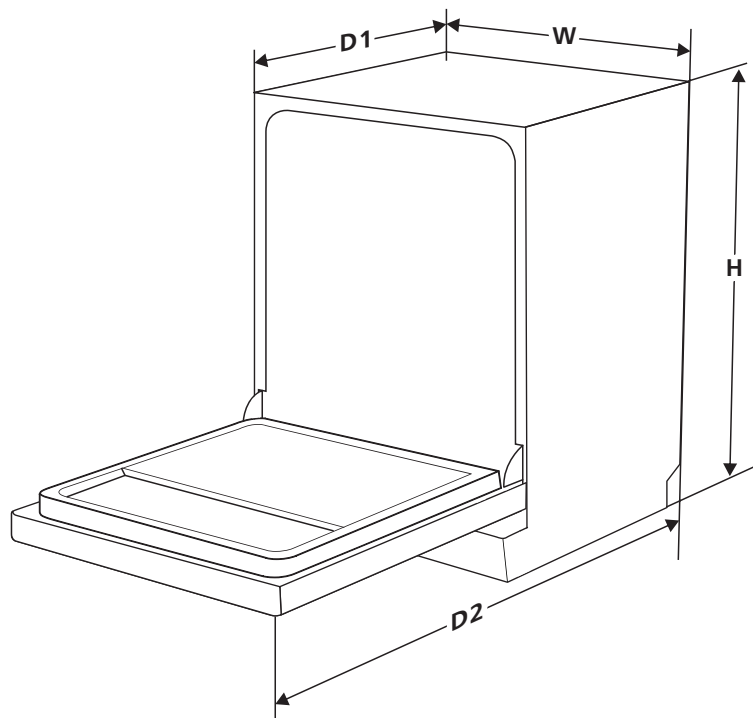

Výška (H) 845 mm

Šířka (W) 598 mm

Hloubka (D1) 600 mm (se zavřenými dvířky)

Hloubka (D2) 1175 mm (s otevřenými dvířky 90°)

INFORMAČNÍ LIST VÝROBKU

NAŘÍZENÍ KOMISE V PŘENESENÉ PRÁVOMOCI (EU) 2019/2017 o uvádění spotřeby energie na energetických štítcích myček nádobí pro domácnost

Název nebo ochranná známka dodavatele: LORD

Adresa dodavatele: LORD Hausgeräte GmbH, Nymphenburger Straße 4, 80335 München, DE

Identifikační značka modelu: D3 4.GN

Obecné parametry produktu:

Parametr	Hodnota	Parametr	Hodnota	
Jmenovitá kapacita (a) (ps)	14	Rozměry v cm	Výška	85
			Šířka	60
			Hloubka	60
EEl	37,9	Třída energetické účinnosti (a)	B	
Index čisticí schopnosti (a)	1,125	Index sušící schopnosti (a)	1,065	
Spotřeba energie v kWh [na cyklus], na základě programu „eco“ při použití napuštěné studené vody. Skutečná spotřeba energie bude záviset na tom, jak je spotřebič používán.	0,645	Spotřeba vody v litrech [na cyklus], na základě programu „eco“. Skutečná spotřeba vody bude záviset na tom, jak je spotřebič používán, a na tvrdosti vody.	9,8	
Doba trvání programu (a) (h:min)	3:55	Typ	Volně stojící	
Úroveň emisí hluku šířeného vzduchem (a) (dB(A) re 1 pW)	42	Třída emisí hluku šířeného vzduchem (a)	B	
Vypnutý stav (W) (v příslušných případech)	-	Pohotovostní režim (W) (v příslušných případech)	0,49	
Odložený start (W) (v příslušných případech)	1,00	Pohotovostní režim při připojení na síť (W) (v příslušných případech)	-	

Minimální doba trvání záruky nabízené dodavatelem: 24 měsíců

Další informace:

Odkaz na internetové stránky dodavatele, kde jsou uvedeny informace podle přílohy II bodu 6 nařízení Komise (EU) 2019/2022: <https://www.lord.eu>

(a) pro program „eco“.

Informace o modelu v databázi výrobků vymezené v nařízení (EU) 2019/2016 naleznete prostřednictvím následujícího internetového odkazu: <https://eprel.ec.europa.eu/qr/1709973>

Informace pro uživatele k likvidaci elektrických a elektronických zařízení (domácnosti)

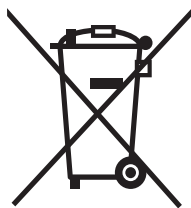

Tento symbol na produktech anebo v průvodních dokumentech znamená, že použité elektrické a elektronické výrobky nesmí být přidány do běžného komunálního odpadu. Ke správné likvidaci, obnově a recyklaci doručte tyto výrobky na určená sběrná místa, kde budou přijata zdarma. Alternativně v některých zemích můžete vrátit své výrobky místnímu prodejci při koupi ekvivalentního nového produktu.

Správnou likvidací tohoto produktu pomůžete zachovat cenné přírodní zdroje a napomáháte prevenci potenciálních negativních dopadů na životní prostředí a lidské zdraví, což by mohly být důsledky nesprávné likvidace odpadů. Další podrobnosti si vyžádejte od místního úřadu nebo nejbližšího sběrného místa.

Při nesprávné likvidaci tohoto druhu odpadu mohou být v souladu s národními předpisy uděleny pokuty.

Pro podnikové uživatele v zemích Evropské unie

Chcete-li likvidovat elektrická a elektronická zařízení, vyžádejte si potřebné informace od svého prodejce nebo dodavatele.

Informace k likvidaci v ostatních zemích mimo Evropskou unii

Tento symbol je platný jen v Evropské unii.

Chcete-li tento výrobek zlikvidovat, vyžádejte si potřebné informace o správném způsobu likvidace od místních úřadů nebo od svého prodejce.

OBSAH

BEZPEČNOSTNÉ INFORMÁCIE	144
POKYNY NA UZEMNENIE	145
LIKVIDÁCIA.....	147
POPIS VÝROBKU	148
POUŽÍVANIE UMÝVAČKY RIADU	149
PLNENIE SOLI DO ZMÄKČOVAČA	149
TIPY PRE POUŽITIE KOŠA	151
ÚDRŽBA A ČISTENIE	153
STAROSTLIVOSŤ O VONKAJŠIU ČASŤ	153
STAROSTLIVOSŤ O VNÚTORNÚ ČASŤ	153
STAROSTLIVOSŤ O UMÝVAČKU RIADU	156
POKYNY PRI INŠTALÁCII	157
PRIPOJENIE K ELEKTRICKEJ SIETI	157
PRIPOJENIE VODY A ODPADU	158
PRIPOJENIE VYPÚŠŤACÍCH HADÍC	159
UMIESTNENIE SPOTREBIČA.....	160
VOĽNE STOJACA INŠTALÁCIA	160
VSTAVANÁ INŠTALÁCIA (PRE VSTAVANÝ MODEL).....	164
TIPY PRI RIEŠENÍ PROBLÉMOV	166
PLNENIE KOŠÍKOV PODĽA EN60436:	169
RÝCHLY NÁVOD NA OBSLUHU	174
POUŽÍVANIE UMÝVAČKY RIADU	175
OVLÁDACÍ PANEL	176
ZMÄKČOVAČ VODY	178
PRÍPRAVA A PLNENIE RIADOM	179
FUNKCIA OPLACHOVACIEHO A ČISTIACEHO PRÍPRAVKU.....	182
PLNENIE NÁDRŽE NA OPLACHOVACÍ PRÍPRAVOK	183
PLNENIE DÁVKOVAČA ČISTIACEHO PRÍPRAVKU	184
PROGRAMOVANIE UMÝVAČKY	185
TABUĽKA UMÝVACÍCH CYKLOV.....	185
SPUSTENIE UMÝVACIEHO CYKLU	186
ZMENA PROGRAMU UPROSTRED CYKLU.....	186
ZABUDLI STE VLOŽIŤ NEJAKÝ RIAD?	187
AUTOMATICKÉ OTVORENIE	187
KÓDY PORÚCH	188
TECHNICKÉ INFORMÁCIE	189
INFORMAČNÝ LIST	190

POZNÁMKA:

- V časti „Tipy pri riešení problémov“ nájdete informácie, ktoré vám pomôžu vyriešiť niektoré bežné problémy vlastnými silami.
- Ak nemôžete problém vyriešiť sami, požiadajte o pomoc autorizovaný servis.
- Výrobca môže z dôvodu neustáleho vývoja a aktualizácie výrobku robiť zmeny bez predošlého upozornenia.
- V prípade straty môžete získať nový návod na obsluhu od výrobcu alebo zodpovedného predajcu.

VÝSTRAHA

Pri používaní umývačky riadu dodržujte nižšie uvedené bezpečnostné opatrenia:

- Inštaláciu a opravy môže robiť iba kvalifikovaný technik.
- Tento spotrebič je určený na použitie v domácnosti a podobné použitie, napr.:
 - kuchynské priestory zamestnancov v obchodoch, kanceláriách a ďalšom pracovnom prostredí;
 - obytné domy;
 - pre klientov v hoteloch, motelloch a v ďalšom prostredí rezidenčného typu;
- Tento spotrebič môžu používať deti vo veku od 8 rokov a osoby so zníženými fyzickými, zmyslovými alebo duševnými schopnosťami alebo s nedostatočnými skúsenosťami a znalosťami, ak im bude poskytnutý dozor alebo inštrukcie o bezpečnom používaní spotrebiča a ak porozumeli nebezpečenstvu, ktoré je s používaním spojené.
- Deti sa s týmto spotrebičom nesmú hrať. Čistenie a používateľskú údržbu nesmú robiť deti bez dozoru (Pro EN60335-1).
Tento spotrebič nie je určený na používanie osobami (vrátane detí) so zníženými fyzickými, zmyslovými alebo mentálnymi schopnosťami alebo osobami s nedostatkom skúseností a znalostí, iba ak na ne dozerá osoba zodpovedná za ich bezpečnosť, alebo boli informované o používaní spotrebiča (Pro IEC60335-1).
- Obalový materiál môže byť nebezpečný pre deti!
- Tento spotrebič je určený iba pre domácnosti na používanie v interiéri. Aby nedošlo k úrazu elektrickým prúdom, spotrebič, kábel ani zástrčku neponárajte do vody ani do inej kvapaliny.
- Pred čistením a údržbou zariadenie odpojte od elektrického napájania.
- Použite mäkkú handričku navlhčenú jemným mydlom a potom spotrebič znova utrite suchou handričkou.



Pokyny na uzemnenie

- Tento spotrebič musí byť uzemnený. V prípade poruchy alebo poškodenia uzemnenie zníži riziko úrazu elektrickým prúdom tým, že elektrickému prúdu poskytne cestu najmenšieho odporu. Tento spotrebič je vybavený zástrčkou s uzemňovacím vodičom.
- Tento spotrebič musí byť uzemnený. V prípade poruchy alebo poškodenia uzemnenie zníži riziko úrazu elektrickým prúdom tým, že elektrickému prúdu poskytne cestu najmenšieho odporu. Tento spotrebič je vybavený zástrčkou s uzemňovacím vodičom.
- Nesprávne pripojenie uzemňovacieho vodiča zariadenia môže znamenať riziko úrazu elektrickým prúdom.
- Ak máte pochybnosti, či je spotrebič správne uzemnený, poraďte sa s kvalifikovaným elektrikárom alebo autorizovaným servisom.
- Neupravujte zástrčku dodávanú so spotrebičom, ak sa nedá zapojiť do zásuvky.
- Využite služby kvalifikovaného elektrikára a nechajte nainštalovať správny typ zásuvky.
- S umývačkou riadu nezaobchádzajte hrubým spôsobom, nesadajte ani nestúpajte na dvierka ani na držiak riadu umývačky.
- Nepoužívajte umývačku, ak na nej nie sú správne umiestnené všetky krycie panely.
- Ak umývačka pracuje, dvierka otvárajte veľmi opatrne, hrozí nebezpečenstvo vystreknutia vody, ktorá môže byť horúca.
- Ak sú dvierka otvorené, nepokladajte na ne žiadne ťažké predmety ani po nich nestúpajte. Spotrebič by sa mohol prevrhnúť dopredu.
- Pri vkladaní predmetov na umývanie:
 - 1) Ostré predmety umiestnite tak, aby nedošlo k poškodeniu tesnenia dvierok;
 - 2) Pozor: Nože a ďalší riad s ostrými hrotmi treba do koša vložiť tak, aby hroty smerovali dolu, alebo ich umiestniť vo vodorovnej polohe.

- Niektoré detergenty určené pre umývačky riadu sú silne alkalické. Po požití môžu byť extrémne nebezpečné. Vyvarujte sa kontaktu s pokožkou a očami a pri otvorených dverkách udržiavajte deti mimo umývačky.
- Po ukončení umývacieho cyklu skontrolujte, či priestor pre umývací prostriedok je prázdny.
- V umývačke neumývajte plastové predmety, ak nie sú označené ako „vhodné do umývačky riadu“ alebo podobným spôsobom.
- U neoznačených plastových predmetov, ktoré nie sú takto označené, sa riadte odporúčaním výrobcu.
- Používajte iba umývacie a oplachovacie prostriedky odporúčané pre automatické umývačky riadu.
- Nikdy do umývačky riadu nedávajte mydlo, pracie prípravky ani prípravky na umývanie rúk.
- Dvierka by nemali zostávať otvorené, pretože sa tým zvyšuje riziko zakopnutia o ne.
Ak je napájací kábel poškodený, musí ho vymeniť výrobca alebo autorizovaný servis, aby nedošlo k nebezpečenstvu.
- Počas inštalácie nesmie byť napájací kábel nadmerne alebo nebezpečne ohnutý alebo priškripnutý.
- Nemanipulujte s ovládacími prvkami.
- Spotrebič musí byť pripojený k hlavnému uzatváraciemu ventilu vody pomocou novej sady hadíc. Staré sady hadíc by sa nemali používať.
- Kvôli úspore energie sa spotrebič v pohotovostnom režime automaticky vypne, ak do 15 minút neprebehne žiadna operácia.
- Maximálny počet súprav riadu na umývanie je 14.
- Maximálny povolený tlak vstupnej vody je 1 MPa.
- Minimálny povolený tlak vstupnej vody je 0,04 MPa.

Likvidácia

- Ak chcete zlikvidovať obal a spotrebič, využite prosím služby recyklačného strediska. Predtým odrežte napájací kábel a zaistíte, aby západka dvierok bola nepoužiteľná.
- Kartónové obaly sú vyrobené z recyklovaného papiera a mali by sa odovzdať do zberne papiera na recykláciu.
- Zaistením správnej likvidácie tohto výrobku pomôžete zabrániť potenciálnym negatívnym dôsledkom na životné prostredie a ľudské zdravie, ktoré by mohli vzniknúť nesprávnym nakladaním s týmto výrobkom.
- Podrobnejšie informácie o recyklácii tohto výrobku vám poskytne miestny mestský úrad a služby zaoberajúce sa likvidáciou domáceho odpadu.
- **LIKVIDÁCIA: Nevyhadzujte tento výrobok do netriedeného komunálneho odpadu. Tento odpad treba selektovať z dôvodu špeciálneho spracovania.**



POPIS VÝROBKU

DÔLEŽITÉ:

Ak chcete dosiahnuť najlepší výkon umývačky, prečítajte si pred prvým použitím všetky prevádzkové pokyny.

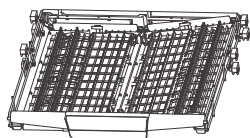
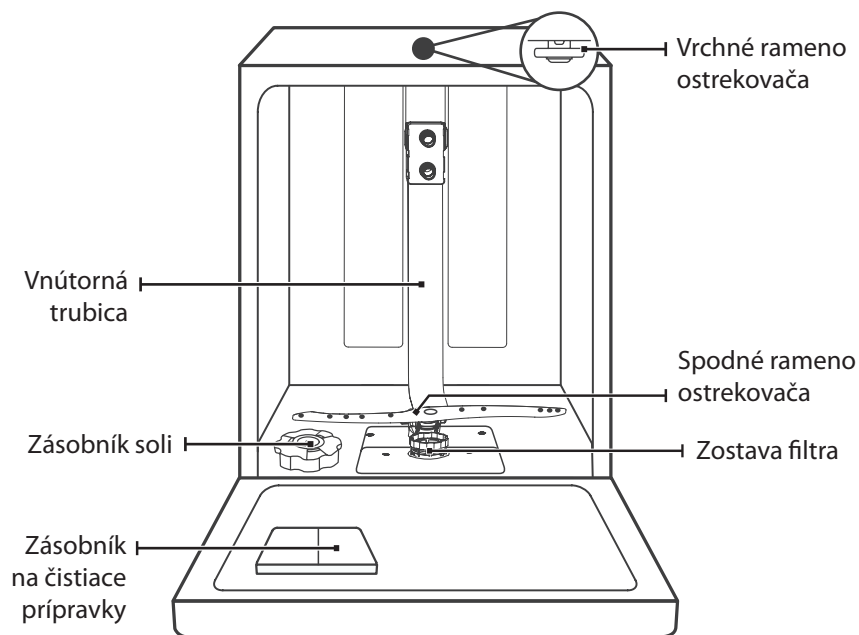

Horné rameno ostrekovača

Priehradka na príbor

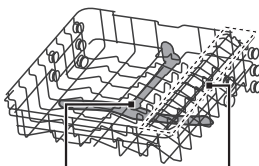

Horný kôš

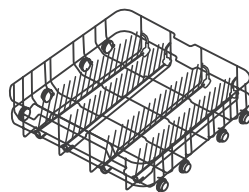

Priehradka na šálky

Dolný kôš

POZNÁMKA:

Obrázky ú iba informatívne, rôzne modely sa môžu líšiť. Vezmite to prosím na vedomie.

POUŽÍVANIE UMÝVAČKY RIADU

Pred použitím umývačky riadu:

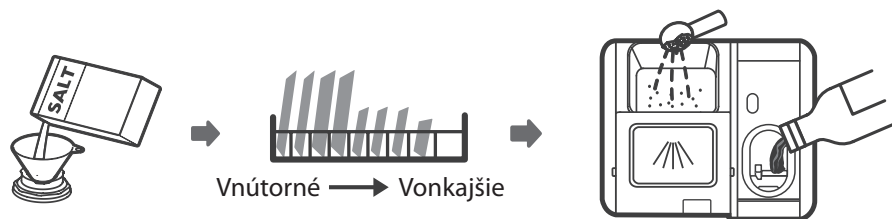

1. Nastavte zmäkčovač vody
2. Plnenie soli do zmäkčovača
3. Naplňte košík
4. Dajte dávkovač prostriedkov



Prečítajte si prosím časť 1 „Zmäkčovač vody“ v ČASTI II: Špeciálna verzia, ak potrebujete nastaviť zmäkčovač vody.

Plnenie soli do zmäkčovača

POZNÁMKA:

Ak váš model nie je vybavený zmäkčovačom vody, môžete túto časť preskočiť.

Používajte iba soľ určenú pre umývačky riadu.

Zásobník na soľ sa nachádza pod spodným košom a mal by byť naplnený tak, ako je vysvetlené v nasledujúcom texte:

⚠ VÝSTRAHA

• **Používajte iba soľ špeciálne určenú pre umývačky riadu!**

Každý iný typ soli, ktorá nie je špeciálne určená pre umývačky riadu, hlavne kuchynskú soľ, zmäkčovač vody poškodí. V prípade poškodenia spôsobeného použitím nevhodnej soli výrobca neposkytuje žiadnu záruku ani nezodpovedá za škody tým spôsobené.

• **Soľ plňte až tesne pred spustením cyklu.**

Zabráňte tak tomu, aby prípadné rozsypané zrnká soli alebo rozliata slaná voda zostali na dne spotrebiča dlhší čas, čo by mohlo spôsobiť koróziu.

Pri doplňovaní soli do umývačky postupujte podľa nasledujúcich pokynov:

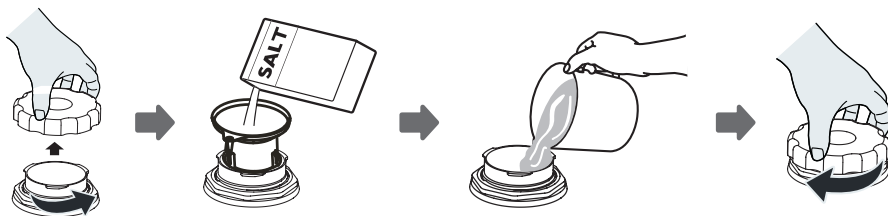

1. Vyberte dolný kôš a odskrutkujte uzáver zásobníka.
2. Koniec násypky (súčasť dodávky) vložte do otvoru a vsypte asi 1,5 kg soli pre umývačky riadu.
3. Zásobník na soľ naplňte vodou na maximum. Je normálne, že zo zásobníka na soľ vytečie malé množstvo vody.
4. Po naplnení nádoby uzáver pevne zaskrutkujte.
5. Kontrolka nedostatku soli po naplnení zásobníka soli prestane svietiť.
6. Po naplnení soli do zásobníka soli by sa mal ihneď spustiť umývací program bez riadu (odporúčame použiť krátky program). V opačnom prípade môže dôjsť k poškodeniu filtračného systému, čerpadla, vnútorného umývacieho priestoru alebo iných dôležitých častí prístroja slanou vodou. Takéto poškodenie nie je kryté zárukou.

POZNÁMKA:

- Zásobník na soľ treba doplniť iba vtedy, ak sa rozsvieti kontrolka nedostatku soli (☞) na ovládacom paneli. V závislosti od toho, ako sa soľ rozpustí, môže zostať kontrolka nedostatku soli stále rozsvietená, aj keď je zásobník soli naplnený. Ak na ovládacom paneli nie je kontrolka nedostatku soli (na niektorých modeloch), môžete odhadnúť, kedy sa má soľ do zmäkčovača doplniť, podľa počtu cyklov, ktoré umývačka vykonala.
- Ak dôjde k rozsypaniu soli alebo vytečeniu solného roztoku zo zásobníka, spustte oplachový alebo rýchly program, čím soľ odstránite.

Tipy pre použitie koša

Úprava horného koša

Typ 1:

Výšku horného koša možno jednoducho nastaviť tak, aby sa do neho zmestili vyššie riady v hornom alebo dolnom koši.

Ak chcete nastaviť výšku horného koša, postupujte nasledujúcim spôsobom:

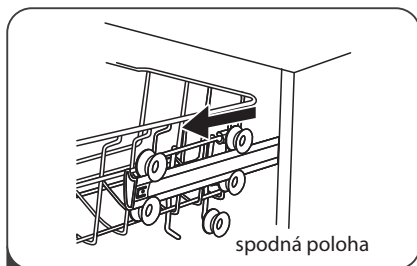

1 Vytiahnite horný kôš.

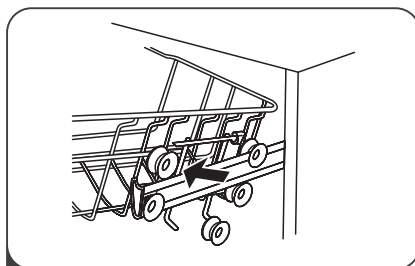

2 Vyberte horný kôš.

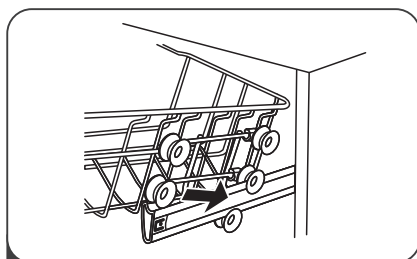

3 Opätovne pripevnite horný kôš k horným alebo spodným valčekom.

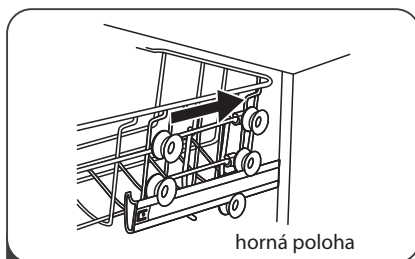

4 Zatlačte horný kôš.

Typ 2:

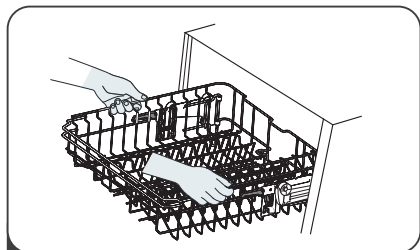

1 Ak chcete zdvihnúť horný kôš, zdvihnite horný kôš v strede každej strany, kým kôš nezapadne na svoje miesto v hornej polohe. Nie je potrebné dvíhať nastavovaciu rukoväť.

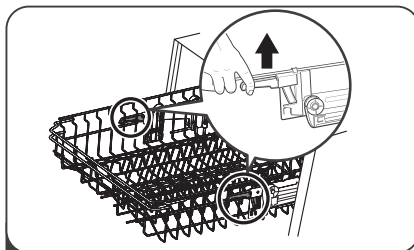

2 Ak chcete spustiť horný kôš, zdvihnite nastavovacie rukoväte na každej strane, aby ste kôš uvoľnili a spustíte ho do spodnej polohy.

Sklopenie držiakov na šálky

Aby ste vytvorili miesto pre vyššie predmety v hornom koši, zdvihnite držiak na šálky smerom nahor.

Potom oň môžete oprieť vysoké poháre. Môžete ho taktiež vybrať, keď nie je potrebný na použitie.



Sklopenie regálových poličiek

Hroty spodného koša slúžia na uchytenie tanierov.

Môžu byť znížené, aby bolo viac miesta pre veľké predmety.

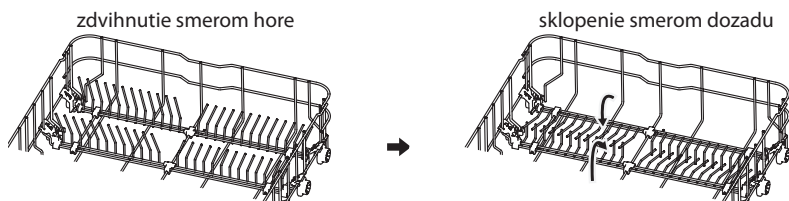

Starostlivosť o vonkajšiu časť

Dvierka a tesnenie dvierok

Tesnenie dvierok skontrolujte po každom umývacom cykle a v prípade potreby očistite mäkkou navlhčenou handričkou, aby sa odstránili zvyšky potravín.

Pri plnení umývačky riadu môžu zvyšky potravín a nápojov odkvapkávať na bočné strany dvierok umývačky. Tieto povrchy sú mimo umývacieho priestoru a nie sú tak prístupné pre vodu zo striekacích ramien. Pred zavretím dvierok z nich treba utrieť všetky nečistoty.

Ovládací panel a vonkajšie steny

Ak ho treba očistiť, mal by sa ovládací panel iba pretrieť mäkkou navlhčenou handričkou. Odporúčame čistiť aspoň raz za mesiac a v prípade potreby.

VÝSTRAHA

- Nepoužívajte žiadne sprejové čističe, aby voda nevnikla do zámku dverí alebo elektrických častí.
- Na vonkajší povrch nikdy nepoužívajte abrazívne čistiace prostriedky ani drôtenku, pretože by mohli poškriabať povrch. Aj niektoré papierové obrúsky môžu poškriabať povrch alebo na ňom zanechať stopy.

Starostlivosť o vnútornú časť

Filtračný systém

Filtračný systém v umývačke zadrží hrubé nečistoty vrátane cudzích predmetov. Nazbierané hrubé nečistoty môžu spôsobiť upchatie filtrov. Po každom umývacom cykle skontrolujte stav filtrov, opatrne odstráňte nečistoty a v prípade potreby vyčistite časti filtračného systému pod tečúcou vodou. Filtre v umývacom priestore čistite podľa nižšie uvedených krokov.

POZNÁMKA:

Obrázky sú iba informatívne, rôzne modely filtračného systému a ostrekovacie ramená sa môžu líšiť. Vezmite to prosím na vedomie.

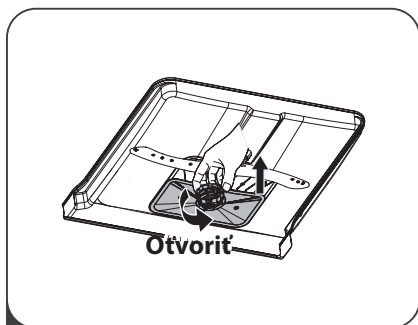

- 1** Podržte hrubý filter a otočte ho proti smeru hodinových ručičiek, aby ste filter odblokovali. Nadvihnite filter nahor a vyberte ho z umývačky riadu.

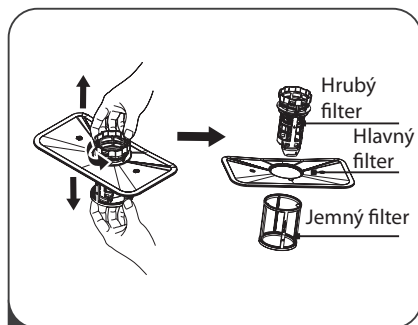

- 2** Jemný filter možno stiahnuť zo spodnej časti zostavy filtra. Hrubý filter možno od hlavného filtra odpojiť jemným stlačením výstupkov v hornej časti a jeho vytiahnutím.

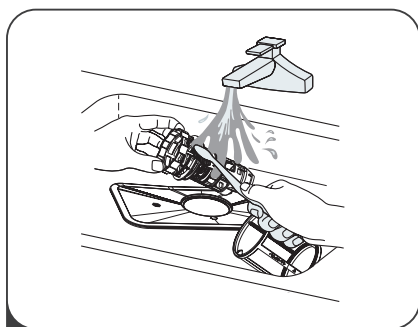

- 3** Väčšie zvyšky jedla vyčistíte opláchnutím filtra pod tečúcou vodou. Pre dôkladnejšie čistenie použite mäkkú čistiacu kefku.

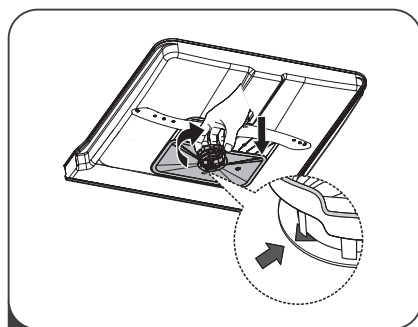

- 4** Zložte filtre v opačnom poradí ako pri demontáži, vymeňte filtračnú vložku a otočte v smere hodinových ručičiek až po šípku zatvorenia.

! VÝSTRAHA

- Umývačku nikdy nepoužívajte bez správne umiestnených filtrov. Nesprávna výmena filtra môže znížiť výkonnosť spotrebiča a poškodiť riad a kuchynské pomôcky.
- Umývačku nikdy nepoužívajte bez správne umiestnených filtrov. Nesprávna výmena filtra môže znížiť výkonnosť spotrebiča a poškodiť riad a kuchynské pomôcky.

Ostrekovacie ramená

Je potrebné pravidelne čistiť ostrekovacie rameno, aby chemikálie tvrdej vody neupchali trysky a ložiská ostrekovacieho ramena.

Pri čistení ostrekovacieho ramena postupujte podľa nasledujúcich pokynov:

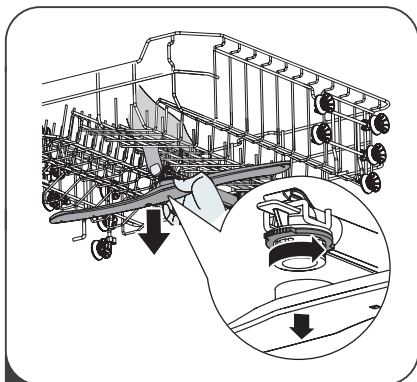

- 1** Ak chcete vybrať horné ostrekovacie rameno, držte maticu stále v strede a otáčaním ostrekovacieho ramena proti smeru hodinových ručičiek ho vyberte.

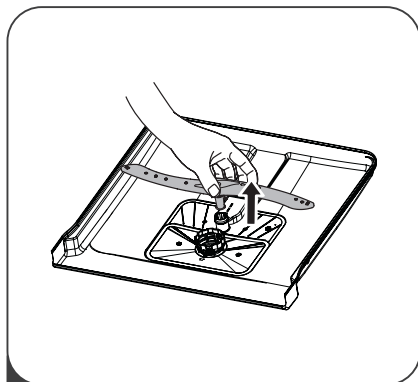

- 2** Ak chcete vybrať spodné ostrekovacie rameno, vytiahnite ostrekovacie rameno nahor.

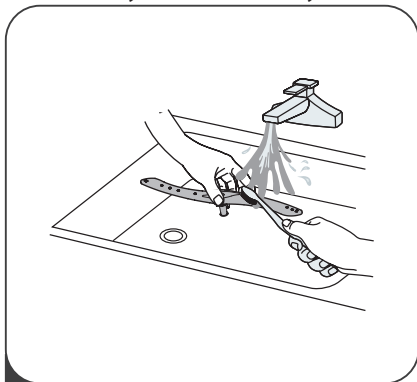

- 3** Umyte ramená v mydlovej a teplej vode a použite mäkkú kefku na čistenie trysiek. Po dôkladnom opláchnutí ich vráťte na svoje miesto.

Starostlivosť o umývačku riadu

Ochrana pred mrazom

V zime prosím urobte opatrenia na ochranu umývačky pred mrazom. Po každom umývacom cykle postupujte takto:

1. Prerušte prívod elektrickej energie do umývačky.
2. Vypnite prívod vody a odpojte prívodnú hadicu od vodného ventilu a odpadu.
3. Vypusťte vodu zo vstupnej aj odpadovej hadice a z vodného ventilu (Na zachytenie vody použite vhodnú nádobu).
4. Prívodnú hadicu na vodu opäť pripojte k vodnému ventilu a odpadovú hadicu k odpadu.
5. Vyberte filter na dne vane a pomocou špongie odsajte vodu z nádrže.

Po každom umytí

Po každom umytí vypnite prívod vody do spotrebiča a dvere nechajte pootvorené, aby sa vnútri nezachytila vlhkosť a pachy.

Vytiahnite zástrčku z elektrickej zásuvky

Pred čistením a údržbou vždy odpojte zástrčku z elektrickej zásuvky.

Nepoužívajte rozpúšťadlá ani abrazívne čistiadlá

Na čistenie vonkajších a gumených častí umývačky nepoužívajte rozpúšťadlá ani abrazívne čistiace prípravky. Používajte iba mäkkú handričku a teplú mydlovú vodu. Na odstránenie usadenín a škvŕn z povrchu vnútornej časti používajte handričku navlhčenú vodou s trochou octu alebo čistiaceho prípravku určeného špeciálne pre umývačky riadu.

Ak sa spotrebič dlhší čas nepoužíva

Odporúča sa spustiť umývací cyklus s prázdnu umývačkou a potom vytiahnuť zástrčku zo zásuvky, vypnúť prívod vody a dvierka spotrebiča nechať pootvorené. To pomôže, aby tesnenie dvierok dlhšie vydržalo a zabráni sa tak tvorbe zápachu v spotrebiči.

Premiestňovanie spotrebiča

Ak spotrebič treba premiestniť, snažte sa ho udržať vo vertikálnej polohe. V prípade potreby ho možno položiť na zadnú stranu.

Tesnenie

Jedným z faktorov, ktoré spôsobujú tvorbu pachov v umývačke, sú potraviny, ktoré zostávajú zachytené v tesnení. Pravidelné čistenie vlhkou špongiou tomu zabráni.

POKYNY PRI INŠTALÁCII

VÝSTRAHA



Nebezpečenstvo úrazu elektrickým prúdom

Pred inštaláciou umývačky vypnite elektrické napájanie.

Ak tak neurobíte, môže dôjsť k usmrteniu alebo úrazu elektrickým prúdom.

Pozor

Inštaláciu potrubia a elektrických zariadení by mali byť robiť kvalifikované osoby.

Pripojenie k elektrickej sieti

VÝSTRAHA

Pre osobnú bezpečnosť

- Spolu s týmto zariadením nepoužívajte predlžovacie káble ani adaptéry.
- Za žiadnych okolností neodpájajte ani neodstraňujte uzemňovacie pripojenie sieťového kábla.

Elektrické požiadavky

Pozrite si typový štítok, zistite menovité napätie a umývačku pripojte k príslušnému napájaniu. Použite požadované istenie 10 A / 13 A / 16 A, odporúča sa istenie poistkou alebo ističom s časovým oneskorením, a zaistite samostatný obvod slúžiaci iba pre tento spotrebič.

Elektrické pripojenie

Zaistite, aby napätie a frekvencia napájania zodpovedali hodnotám na typovom štítku. Zástrčku pripájajte iba do riadne uzemnenej elektrickej zásuvky. Ak elektrická zásuvka, ku ktorej musí byť spotrebič pripojený, nie je vhodná pre použitú zástrčku, vymeňte ju, aby ste nemuseli používať adaptéry a pod., pretože by mohlo dôjsť k prehriatiu a vznieteniu.

 **Pred použitím sa ubezpečte, že je inštalované správne uzemnenie.**

Pripojenie vody a odpadu

Pripojenie vody a odpadu

Pripojte hadicu prívodu studenej vody k závitovému konektoru 3/4 (palca) a ubezpečte sa, že je pevne utiahnutá na svojom mieste. Ak sú vodovodné hadice nové alebo sa dlhší čas nepoužívali, vodu nechajte chvíľu pretekať, aby bola čistá. Toto preventívne opatrenie je nutné, aby nedošlo k zablokovaniu prívodu vody a poškodeniu zariadenia.

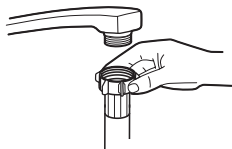

bežná prívodná hadica



bezpečnostná prívodná hadica

Bezpečnostná prívodná hadica

Bezpečnostná prívodná hadica má dvojitú stenu. Systém hadice zaručuje jej zásah zastavením prítoku vody v prípade prasknutia prívodnej hadice a ak sa vzduchový priestor medzi samotnou prívodnou hadicou a vonkajšou vlnitou hadicou zaplní vodou.

VÝSTRAHA

Hadica pripojená k drezovej sprche môže prasknúť, ak je inštalovaná na rovnakom vodovodnom potrubí ako umývačka riadu. Ak je na vašom dreze inštalovaná, odporúča sa hadicu odpojiť a otvor zaslepiť.

Ako pripojiť bezpečnostnú prívodnú hadicu

1. Celú bezpečnostnú prívodnú hadicu vytiahnite z úložného priestoru na zadnej strane umývačky.
2. Maticu bezpečnostnej prívodnej hadice priskrutkujte k vodovodnému kohútiku so závitom 3/4 palca.
3. Pred spustením umývačky zapnite vodu naplno.

Ako odpojiť bezpečnostnú prívodnú hadicu

1. Vypnite prívod vody.
2. Odskrutkujte bezpečnostnú prívodnú hadicu od uzatváracieho kohútika.

Pripojenie vypúšťacích hadíc

Vypúšťaciu hadicu pripevnite k odpadovému potrubiu s minimálnym priemerom 4 cm alebo k odpadu drezu a ubezpečte sa, že nie je príliš ohnutá alebo priškripnutá. Výška odtokového potrubia musí byť menšia než 1000 mm. Voľný koniec hadice nesmie byť ponorený do vody, aby sa zabránilo spätnému toku.

 Bezpečne upevnite vypúšťaciu hadicu do polohy A alebo B

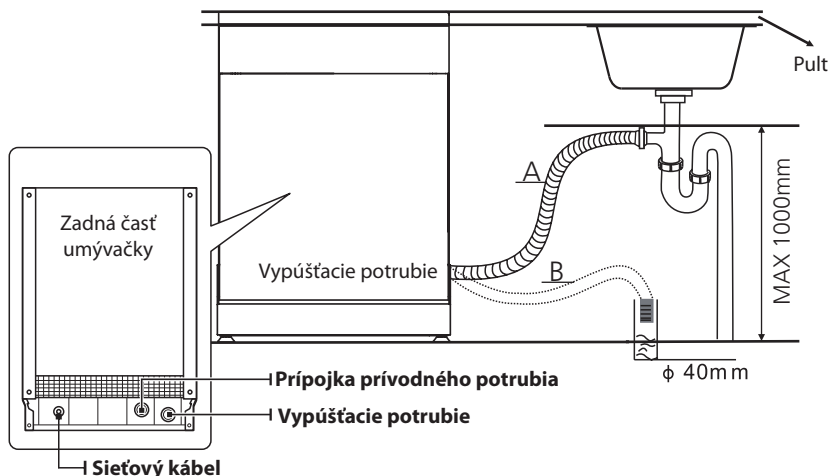

Ako vypustiť prebytočnú vodu z hadíc

Ak je odpad vyššie než 1000 mm od podlahy, nemožno prebytočnú vodu z hadice vypustiť priamo do odpadu. Bude nutné prebytočnú vodu z hadíc vypustiť do veľkej misy alebo inej vhodnej nádoby, ktorá je umiestnená vonku a nižšie než odpad.

Odtok vody

Pripojte vypúšťaciu hadicu. Vypúšťacia hadica musí byť správne namontovaná, aby nedošlo k úniku vody. Ubezpečte sa, že hadica na vypúšťanie vody nie je zlomená ani stlačená.

Predĺžovacia hadica

Ak potrebujete predĺžiť vypúšťaciu hadicu, použite podobnú vypúšťaciu hadicu. Tá nesmie byť dlhšia než 4 metre, inak môže dôjsť k zníženiu účinnosti umývačky.

Sífonové pripojenie

Pripojenie odpadu musí byť vo výške menšej než 100 cm (maximálne) od spodnej časti umývačky. Vypúšťacia hadica musí byť upevnená.

Umiestnenie spotrebiča

Spotrebič umiestnite na požadované miesto. Zadná časť by mala spočívať na stene za ňou a bočné strany pozdĺž susedných skriň alebo stien. Umývačka je vybavená prívodom vody a vypúšťacou hadicou, ktoré možno umiestniť na pravú alebo ľavú stranu pre uľahčenie správnej inštalácie.

Vyrovnanie spotrebiča

Keď je spotrebič umiestnený na vyrovnanie, výška umývačky riadu sa môže zmeniť nastavením úrovne skrutkovania nožičiek. V žiadnom prípade by spotrebič nemal byť naklonený o viac ako 2°.

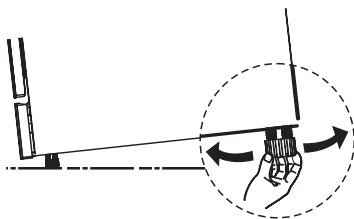

POZNÁMKA:

Platí len pre voľne stojacu umývačku riadu.

Voľne stojaca inštalácia

Montáž medzi existujúce skrinky

Výška umývačky riadu, 845 mm, bola navrhnutá tak, aby umožnila inštaláciu umývačky medzi existujúce skrinky rovnakej výšky v moderných kuchynských linkách. Nožičky sa dajú nastaviť tak, aby sa dosiahla správna výška.

Laminovaná horná časť spotrebiča nevyžaduje žiadnu špeciálnu starostlivosť, pretože je odolná voči teplu, poškrabaniu a škvrnám.

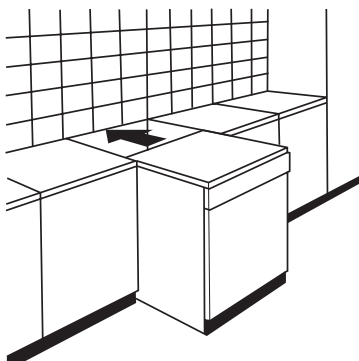

Vstavaná inštalácia (pre vstavaný model)

Krok 1. Voľba najlepšieho miesta pre umývačku riadu

Inštalačná poloha umývačky riadu by mala byť v blízkosti existujúcich prívodných a vypúšťacích hadíc a napájacieho kábla.

Ilustrácie rozmerov skrinky a montážnej polohy umývačky riadu.

1. Menej ako 5 mm medzi hornou časťou umývačky riadu a skrinkou a vonkajšími dvierkami zarovnanými so skrinkou.

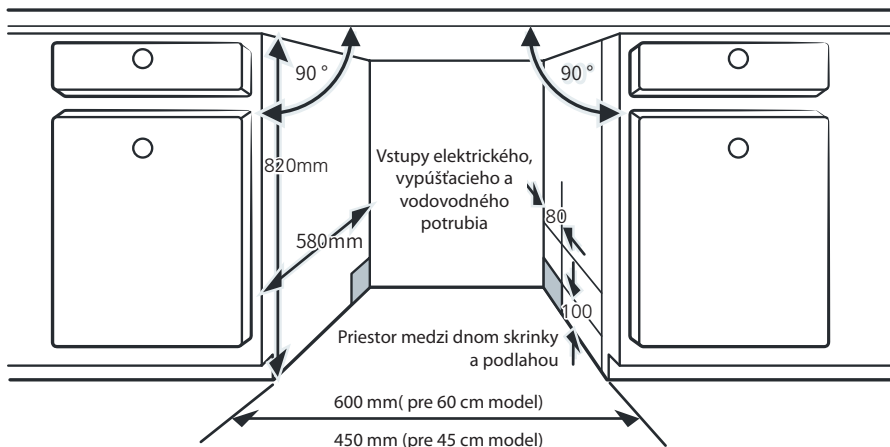

2. Ak je umývačka riadu umiestnená v rohu skrinky, po otvorení dvierok by mal zostať priestor.

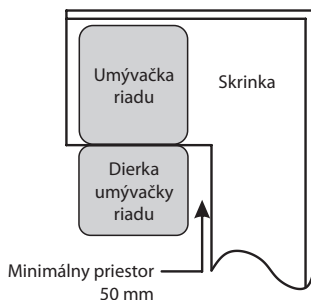

POZNÁMKA:

V závislosti od toho, kde je vaša elektrická zásuvka, možno budete musieť vyrezať otvor na opačnej strane skrinky.

Krok 2. Rozmery a inštalácia dekoratívneho panelu



Dekoratívny drevený panel môže byť spracovaný podľa inštalačných výkresov.

Polo-vstavaný model

Magický lepiaci pás A a magický lepiaci pás B rozpojte, magický lepiaci pás A pripevnite na dekoratívny drevený panel a plstený magický lepiaci pás B na vonkajšie dverka umývačky riadu (pozrite si obrázok A). Po umiestnení panela pripevnite panel na vonkajšie dverka pomocou skrutiek a matíc (pozrite si obrázok B).

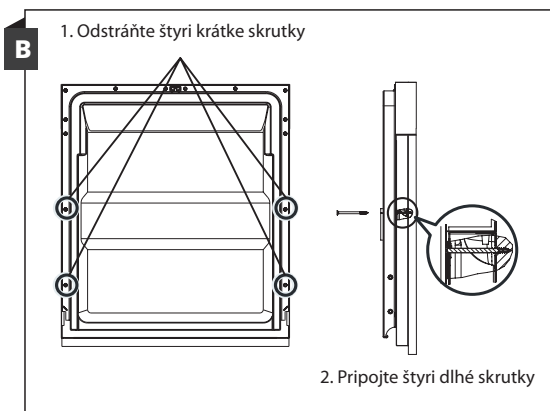
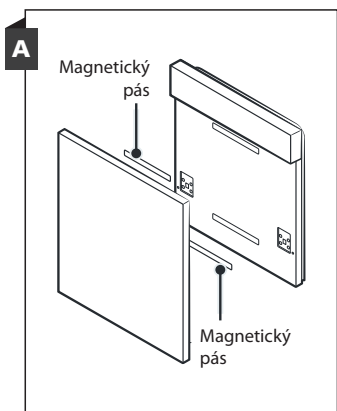

Plne vstavaný model

Nainštalujte háčik na dekoratívny drevený panel a vložte háčik do štrbiny vonkajších dveriek umývačky riadu (pozrite si obrázok A). Po umiestnení panela pripevnite panel na vonkajšie dverka pomocou skrutiek a matíc (pozrite si obrázok B).

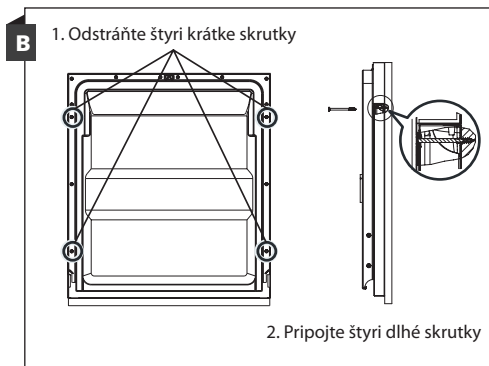
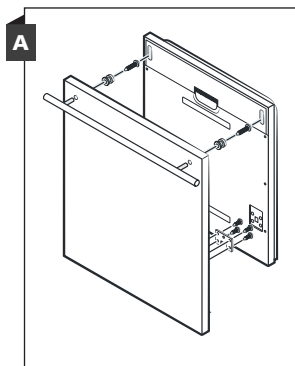

Krok 3. Nastavenie napnutia pružiny dvierok

1. Pružiny dvierok sú z výroby nastavené na správne napnutie vonkajších dvierok. Ak je nainštalovaný dekoratívny drevený panel, budete musieť nastaviť napnutie pružiny dvierok. Otočením nastavovacej skrutky posúvajte nastavovač tak, aby napol alebo uvoľnil oceľové lanko.
2. Napnutie pružiny dvierok je správne, keď dvierka zostávajú vodorovne v úplne otvorenej polohe, no miernym zdvihnutím prsta sa zdvihnú a zatvoria.

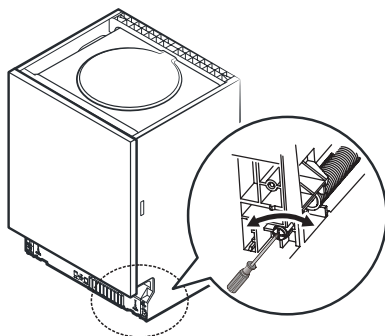

Krok 4. Kroky inštalácie umývačky riadu



Pozrite si prosím špecifikované kroky inštalácie v inštaláčnych výkresoch.

1. Pripevnite kondenzačný pás pod pracovnú plochu skrinky. Uistite sa, či je kondenzačný pás v jednej rovine s okrajom pracovnej plochy. (Krok 2)
2. Pripojte prírodnú hadicu k prívodu studenej vody.
3. Pripojte vypúšťaciu hadicu
4. Pripojte napájací kábel.
5. Umiestnite umývačku riadu na svoje miesto. (Krok 4)
6. Vyrovnajte umývačku riadu. Zadnú nožičku je možné nastaviť z prednej časti umývačky riadu otáčaním krížovej skrutky v strede podstavca umývačky pomocou krížovej skrutky. Na nastavenie predných nožičiek použijete plochý skrutkovač a otáčajte predné nožičky, kým nebude umývačka riadu vo vodorovnej polohe. (Krok 5 až krok 6)
7. Nainštalujte nábytkové dvierka na vonkajšie dvierka umývačky riadu. (Krok 7 až Krok 10)
8. Upravte napnutie pružín dvierok pomocou imbusového kľúča otáčaním v smere hodinových ručičiek, aby ste utiahli pružiny ľavých a pravých dverí. Ak to neurobíte, môže dôjsť k poškodeniu umývačky riadu. (Krok 11)
9. Umývačka riadu musí byť zaistená na mieste. Existujú dva spôsoby, ako to urobiť:
 - A. Normálna pracovná plocha: Zasuňte inštaláčny háčik do otvoru bočnej roviny a pripevnite ho k pracovnej ploche skrutkami do dreva.
 - B. Mramorová alebo žulová pracovná plocha: Upevnite bočnú stranu pomocou skrutky.

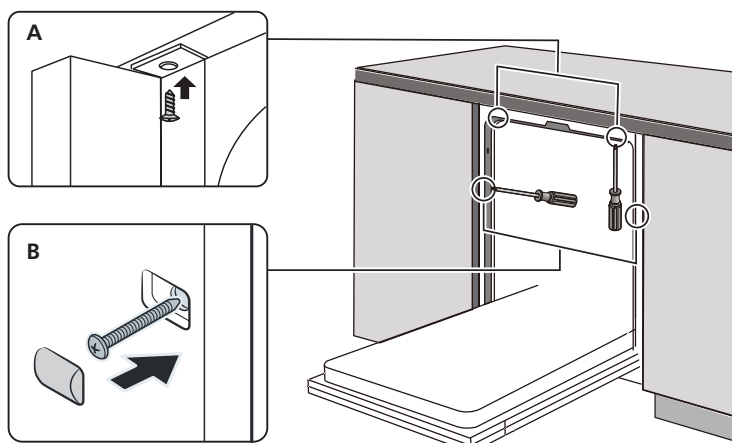

Krok 5. Vyrovnanie umývačky riadu

Umývačka riadu musí byť v rovine, aby správne fungovala a bola účinná pri umývaní.

1. Umiestnite vodováhu na dvierka a koľajničku vo vnútri spotrebiča podľa obrázka, aby ste skontrolovali, či je umývačka riadu vo vodorovnej polohe.
2. Umývačku vyrovnajte postupných nastavením troch vyrovnávacích nožičiek.
3. Pri vyrovnaní umývačky riadu dávajte pozor, aby sa umývačka neprevrátila.

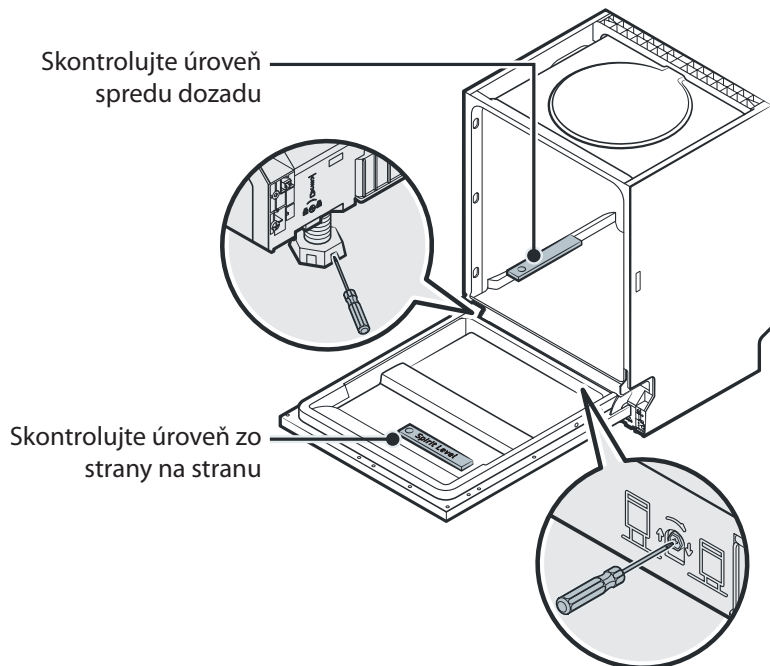

POZNÁMKA:

Maximálna výška nastavenia nožičiek je 50 mm.

TIPY PRI RIEŠENÍ PROBLÉMOV

Než zavoláte servis

Nahliadnutie do tabuľky na nasledujúcich stránkach vám môže ušetriť telefonát do servisu.

Problém	Možná príčina	Riešenie
Umývačka sa nespustí.	Prerušená poistka alebo došlo k výpadku ističa.	Vymeňte poistku alebo zapnite istič. Odpojte všetky ostatné spotrebiče používajúce rovnaký napájací obvod s umývačkou.
	Napájanie nie je zapnuté.	Ubezpečte sa, že umývačka je zapnutá a že dvierka sú bezpečne zavreté. Skontrolujte, či je napájací kábel správne zapojený do napájacej zásuvky.
	Tlak vody je nízky.	Skontrolujte, či je prívod vody správne pripojený a či je voda zapnutá.
	Dvierka umývačky nie sú správne zavreté.	Ubezpečte sa, že dvierka sú správne zavreté a zaistené.
Voda z umývačky riadu nie je vyčerpaná.	Skrútená alebo zaseknutá vypúšťacia hadica.	Skontrolujte vypúšťaciu hadicu.
	Filter je zanesený.	Skontrolujte hrubý filter.
	Kuchynský odpad je zanesený.	Skontrolujte odpad v kuchyni a ubezpečte sa, že dobre odteká. Ak je problémom kuchynský odpad, ktorý neodteká, možno budete namiesto servisného technika pre umývačky riadu potrebovať inštalatéra.
Pena vo vani.	Nesprávny čistiaci prostriedok.	Používajte len špeciálny umývaci prostriedok na umývanie riadu, aby ste zabránili tvorbe peny. Ak k tomu dôjde, otvorte umývačku riadu a nechajte mydlo vyparovať. Pridajte 1 liter studenej vody na dno umývačky riadu. Zatvorte dvierka umývačky riadu a vyberte ľubovoľný cyklus. Na začiatku umývačka vypustí vodu. Po dokončení fázy vypúšťania otvorte dvierka a skontrolujte, či pena zmizla. V prípade potreby tento proces opakujte.
	Rozliaty oplachovací prípravok.	Rozliaty oplachovací prípravok vždy okamžite utrite.

Problém	Možná příčina	Riešenie
Vnútná vaňa je znečistená.	Možno sa použil umývací prípravok s farbivom.	Ubezpečte sa, že použitý umývací prípravok neobsahuje žiadne farbivo.
Biely povlak na vnútornom povrchu.	Usadené minerály z tvrdej vody.	Na vyčistenie vnútra použite vlhkú špongiu s umývacím prostriedkom do umývačky riadu a pritom sa chráňte gumenými rukavicami. Nikdy nepoužívajte iný čistiaci prostriedok než umývací prostriedok do umývačky riadu, pretože by to mohlo spôsobiť tvorbu peny.
Na príbore sú škvrny od hrdze.	Postihnuté predmety nie sú odolné voči korózii.	V umývačke riadu neumývajte predmety, ktoré nie sú odolné voči korózii.
	Po pridaní soli do umývačky riadu nebol hneď spustený program. Do umývacieho cyklu sa dostali stopy soli.	Po pridaní soli vždy spustíte umývací program bez akéhokoľvek riadu. Po pridaní soli do umývačky riadu nevoľte funkciu Turbo (ak je k dispozícii).
	Viečko zmäkčovača je uvoľnené.	Skontrolujte, či je veko zmäkčovacej soli zaistené.
Zvuk klepania v umývačke.	Striekacie rameno klepe na predmet v košíku.	Prerušte program a premiestnite predmety, ktoré ostrekovaciemu ramenu bránia v pohybe.
Rachotivý zvuk v umývačke.	Nejaký kus riadu je v umývačke voľne umiestnený.	Prerušte program a premiestnite riad.
Zvuk klepania vo vodovodnom potrubí.	To môže byť spôsobené inštaláciou na mieste alebo prierezom potrubia.	V prípade pochybností kontaktujte kvalifikovaného inštalátora.
Riad nie je čistý.	Riad nebol správne vložený.	Pozri ČASŤ II „Príprava a plnenie riadom“.
	Program nebol dostatočne účinný.	Vyberte intenzívnejší program.
	Neuvoľnil sa dostatok umývacieho prostriedku.	Použite viac umývacieho prostriedku alebo umývací prostriedok zmeňte.
	Niektoré predmety blokujú pohyb ostrekovacích ramien.	Predmety znova premiestnite tak, aby sa ramená mohli voľne otáčať.

Problém	Možná příčina	Náprava
	Filtre nie sú čisté alebo nie sú správne namontované v spodnej časti umývacej skrinky. To môže spôsobiť zablokovanie trysiek ostrekovacieho ramena.	Filter vyčistite alebo správne namontujte. Vyčistite dýzy ostrekovacích ramien.
Na skle je viditeľný závoj.	Kombinácia mäkkej vody a príliš veľkého množstva umývacieho prostriedku.	Ak máte mäkkú vodu, použite menej umývacieho prostriedku a vyberte kratší cyklus na umytie skla.
Na riade a pohároch sa objavujú biele škvrnky.	V oblasti s tvrdou vodou môže dochádzať usadzovaniu vodného kameňa.	Pridajte viac čistiaceho prostriedku.
Čierne alebo šedé škvrnky na riade.	Hliníkové predmety sa otierajú o riad.	Na odstránenie týchto škvŕn použite jemný abrazívny čistiaci prostriedok.
V dávkovači zostal umývací prostriedok.	Riad zablokoval dávkovač umývacieho prostriedku.	Riad premiestnite.
Riad nie je suchý.	Nesprávne naplnenie.	Umývačku plňte podľa pokynov v návode.
	Riad sa vybral príliš skoro.	Nevyprázdňujte umývačku riadu ihneď po umytí. Mierne otvorte dvierka, aby mohla vychádzať para. Vyberte riad, keď je vnútorná teplota bezpečná na dotyk. Najskôr vyprázdňte spodný kôš, aby ste zabránili kvapkaniu vody z horného koša.
	Bol zvolený nesprávny program.	Pri krátkom programe je teplota umývania nižšia, čím sa znižuje čistiaci výkon. Zvoľte program s dlhým časom umývania.
	Umývanie príboru s nekvalitným povlakom.	Z týchto predmetov je ťažšie odstrániť vodu. Príbor alebo riad tohto typu nie je vhodný na umývanie v umývačke riadu.

PLNENIE KOŠÍKOV PODĽA EN60436

1. Horný kôš:

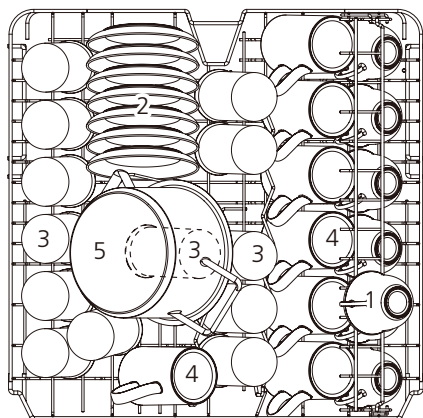

Číslo	Položka
1	Šálky
2	Tanieriky pod šálky
3	Poháre
4	Hrnčeky
5	Malý hrniec

2. Dolný kôš:

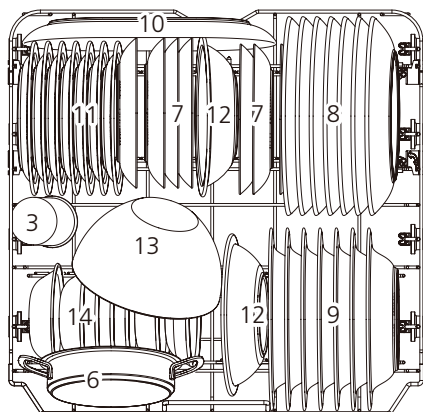

Číslo	Položka
6	Kastról
7	Dezertné tanieriky
8	Plytké tanier
9	Polievkové tanier
10	Oválny tanier
11	Melamínové dezertné tanieriky
12	Melamínové misky
13	Sklenená miska
14	Dezertné misky

3. Priehradka na príbor:

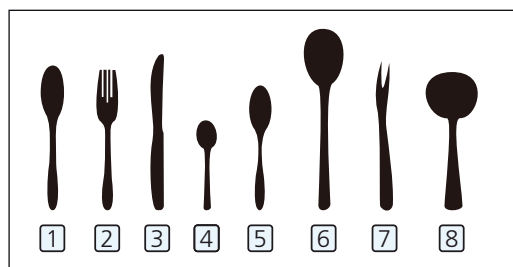
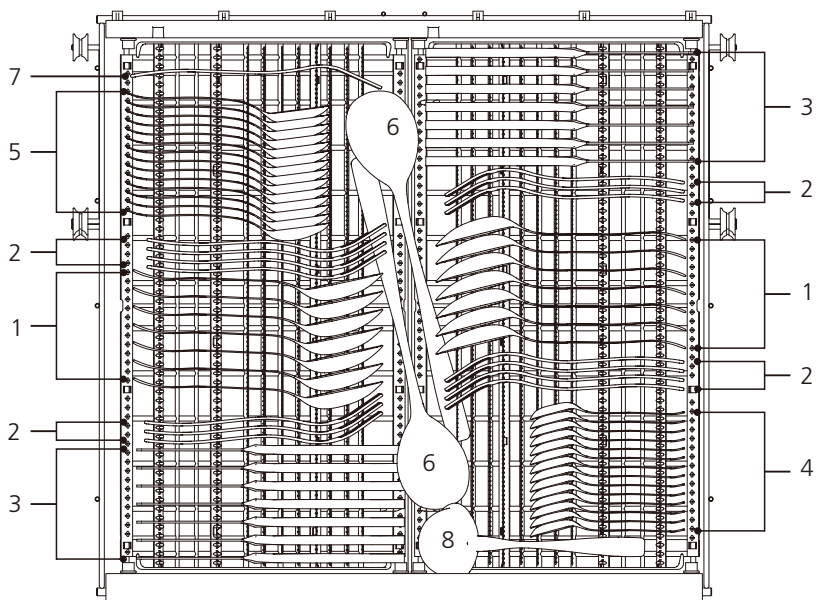

Číslo	Položka
1	Polievkové lyžice
2	Vidličky
3	Nože
4	Čajové lyžičky
5	Dezertné lyžičky
6	Servírovacie lyžice
7	Servírovacia vidlička
8	Naberačky

Informácie pre porovnávací test podľa EN 60436

Kapacita: 14 súprav

Poloha horného koša: dolná pozícia

Program: ECO

Nastavenie oplachovacieho prípravku: Max

Nastavenie zmäkčovača: H3

Naplnenie umývačky riadu pre domácnosť až na úroveň kapacity uvedenej výrobcom prispeje k úspore energie i vody.

Nesprávne uloženie riadu do umývačky môže viesť k zlému výsledku umývania, zvýšenej spotrebe vody, el. energie, poškodeniu riadu alebo spotrebiča.

Tipy pri používaní priehradky na príbor

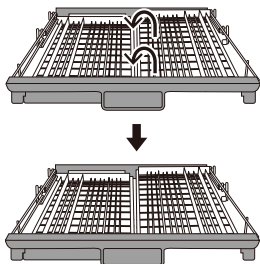

Pravý kôš zdvihnite nahor tak, že ľavý aj pravý kôš budú rovné.

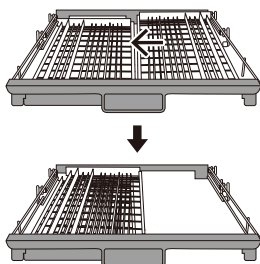

Pravý kôš presuňte sprava doľava tak, aby sa oba koše prekrývali.

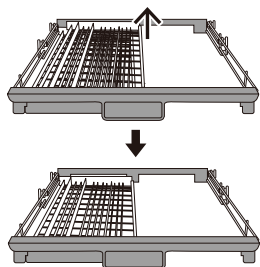

Vyberte pravý kôš z priehradky, v ktorej potom zostane iba ľavý kôš.

Ľahké vybratie príboru

Vďaka princípu posuvného mechanizmu bude príbor podopretý. Potom možno prsty ľahko vsunúť pod príbor a uchopiť niekoľko kusov naraz.

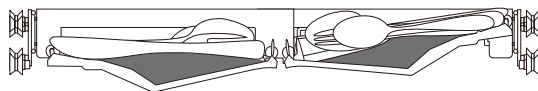

Využite maximum priestoru

Môže pojať riad, ako sú šlahacie metličky, šálky atď. bez toho, aby to malo vplyv na horný kôš.

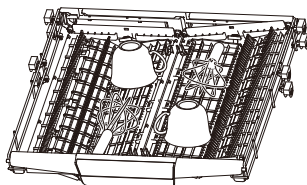

Nastavenie výšky priehradky

Uvoľnite štyri tlačidlá na priehradke a jemne stlačte.

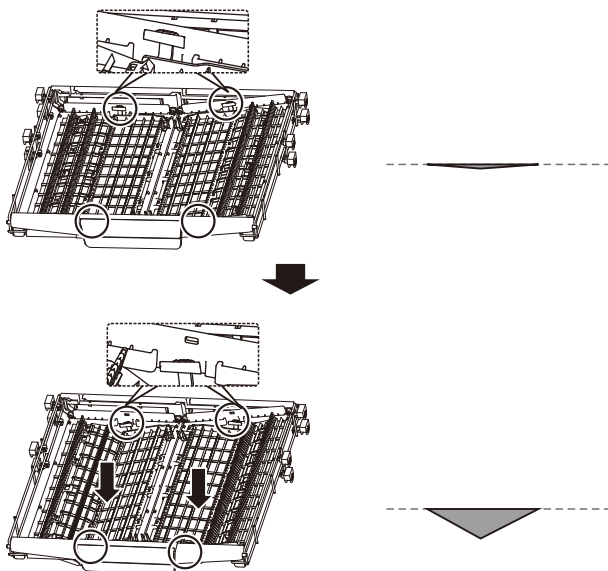

POZNÁMKA:

- Ak nemôžete problém vyriešiť sami, požiadajte o pomoc autorizovaný servis.
- Výrobca môže z dôvodu neustáleho vývoja a aktualizácie výrobku robiť zmeny bez predošlého upozornenia.
- V prípade straty môžete získať nový návod na obsluhu od výrobcu alebo zodpovedného predajcu.

RÝCHLY NÁVOD NA OBSLUHU

Prečítajte si prosím príslušný obsah v návode na použitie, kde nájdete podrobný spôsob ovládania.

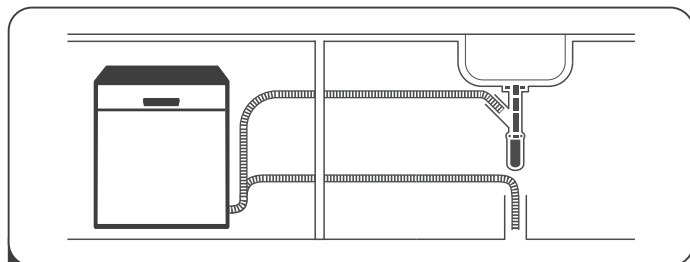

1 Inštalácia umývačky.

(Prečítajte si prosím časť 5 „POKYNY PRE INŠTALÁCIU“ v ČASTI I: Všeobecná časť).



2 Odstraňovanie väčších zvyškov z príboru.

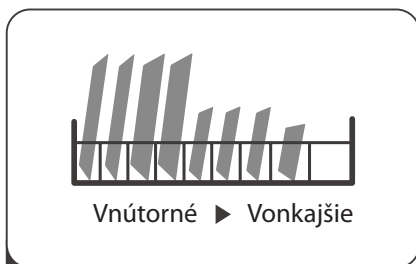

3 Plnenie košov.

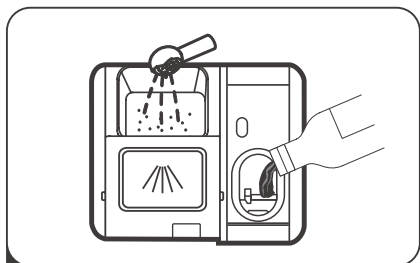

4 Plnenie zásobníka.

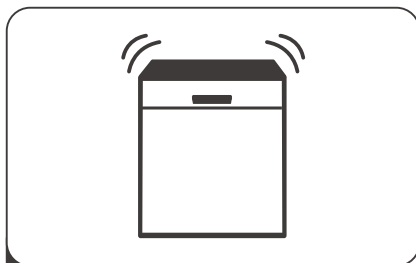

5 Výber programu a spustenie umývačky.

POUŽÍVANIE UMÝVAČKY RIADU



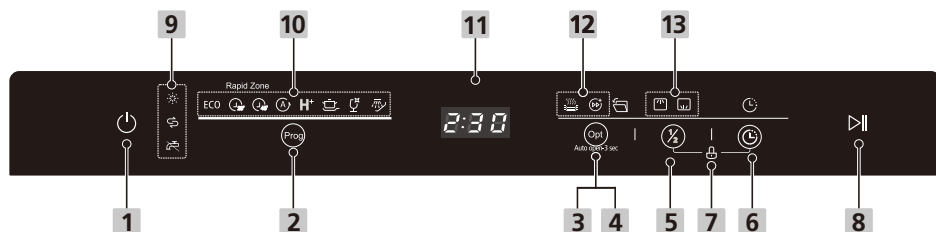





Ovládací panel







Funkcia (tlačidlo)

1 Napájanie	Stlačením tohto tlačidla umývačku riadu zapnete, displej sa rozsvieti.
2 Program	Stlačením tohto tlačidla zvolíte príslušný umývací program, indikátor zvoleného programu sa rozsvieti.
3 Funkcia	Stlačením tohto tlačidla zvolíte funkciu, rozsvieti sa príslušný indikátor.
4 Auto open -3 sec	Stlačením tlačidla funkcií na 3 sekundy zrušíte automatické otváranie dvierok alebo zvolíte automatické otváranie dvierok a po zapnutí umývačky sa rozsvieti príslušný indikátor "  ". (Môže sa používať len s programami ECO, Auto, Hygiene, Intensive, Glass)
5 Alt	Stlačením tlačidla vyberte naplnený horný kôš alebo spodný kôš a rozsvieti sa indikátor odozvy.
6 Odložený štart	Stlačením tlačidla predĺžite čas odloženého štartu. Odložte cyklus až o 24 hodín v hodinových krokoch. Po nastavení času oneskorenia spustíte stlačením tlačidla Štart/Pauza.
7 Detská poistka	Táto možnosť umožňuje uzamknúť tlačidlá na ovládacom paneli, takže deti nemôžu náhodne spustiť umývačku riadu stlačením tlačidiel na paneli. Aktívne zostane iba tlačidlo napájania. Ak chcete uzamknúť alebo odomknúť tlačidlá na ovládacom paneli, súčasne stlačte a podržte tlačidlo Alt + tlačidlo oneskorenia na 3 sekundy.
8 Štart/Pauza	Spustenie vybraného umývacieho programu alebo jeho zastavenie, keď umývačka riadu už pracuje.

Displej

<p>9 Varovná ikona</p>	<p> Leštiaci prostriedok Ak sa rozsvieti ikona „☀“, znamená to, že umývačka má nedostatok leštiaceho prípravku a požaduje doplnenie.</p> <p> Sol' Ak sa rozsvieti ikona „☹“, znamená to, že v umývačke je nedostatok soli a treba ju doplniť.</p> <p> Vodovodný kohútik Ak sa rozsvieti ikona „☹“, znamená to, že vodovodný kohútik je zatvorený.</p>
<p>10 Ikony programu</p>	<p>ECO ECO Tento program je vhodný na umývanie bežne znečisteného riadu a je najúčinnnejším programom, ak ide o kombinovanú spotrebu energie a vody pre tento typ riadu.</p> <p> 29 minút Tento program zaručuje umytie bežne znečistenej dennej náplne iba za 29 minút.</p> <p> 45 minút Tento program umyje a vysuší extra plnú náplň za 45 minút.</p> <p> Automatika Na mierne, normálne alebo silne znečistený riad s alebo bez zaschnutých potravín. Tento program sa automaticky prispôsobí množstvu a znečisteniu riadu.</p> <p>H⁺ Hygiena Používa sa na dezinfekciu riadu a pohárov. Udržiava teplotu vody na 70 °C.</p> <p> Intenzívne umývanie Pre silne znečistené riady zahŕňajúce hrnce a panvice. So zaschnutým jedlom.</p> <p> Sklo Pre bežne znečistené riady, ktoré potrebujú rýchle umývanie.</p> <p> Namáčanie Na opláchnutie riadu, ktorý plánujete umyť neskôr v daný deň.</p>

11 Displej	Na zobrazenie času prevádzky, odloženého štartu, chybového kódu atď.
12 Ikony funkcií	<div style="display: flex; flex-direction: column; gap: 10px;"> <div data-bbox="320 225 1012 316">  <p>Extra sušenie Na dokonalejšie vysušenie riadu. (Môže byť použité len s programom ECO, Intenzívne umývanie, Sklo, Hygiena)</p> </div> <div data-bbox="320 323 1012 424">  <p>Turbo Speed+ Skrátenie času programu. (Môže byť použité len s programom ECO, Intenzívne umývanie, Sklo, Hygiena)</p> </div> </div>
13 Ikona Alt	<div style="display: flex; flex-direction: column; gap: 10px;"> <div data-bbox="320 435 1012 526">  <p>Horný kôš Keď zvolíte možnosť horného koša, aktivuje sa iba tryska horného koša. Spodná tryska nebude fungovať.</p> </div> <div data-bbox="320 534 1012 633">  <p>Spodný kôš Keď zvolíte možnosť spodného koša, aktivuje sa iba tryska spodného koša. Horná tryska nebude fungovať.</p> </div> </div>

VAROVANIE

- Ručné predplachovanie riadu zvyšuje spotrebu vody a energie a neodporúča sa.
- Umývanie riadu v domácej umývačke riadu zvyčajne spotrebuje menej energie a vody vo fáze používania ako ručné umývanie riadu, ak sa domáca umývačka riadu používa podľa pokynov výrobcu.

Zmäkčovač vody

Zmäkčovač vody musí byť nastavený ručne pomocou číselníka tvrdosti vody.

Zmäkčovač vody je určený na odstraňovanie minerálov a solí z vody, ktoré by mali nepriaznivý alebo škodlivý vplyv na činnosť spotrebiča.

Čím viac minerálov vo vode je, tým je voda tzv. tvrdšia.

Zmäkčovač by mal byť nastavený podľa tvrdosti vody v danej oblasti. Predídete tak tvorbe vodného kameňa. Miestny vodohospodársky úrad poradí ohľadom tvrdosti vody v danej oblasti.

Úprava spotreby soli

Umývačka je navrhnutá tak, aby umožňovala úpravu množstva spotrebovanej soli na základe tvrdosti použitej vody. Cieľom je optimalizovať a prispôsobiť spotrebu soli.

Upravte spotrebu soli podľa nižšie uvedených krokov.

1. Zatvorte dvere spotrebiča a spotrebič zapnite;
2. Stlačením tlačidla Program na viac než 5 sekúnd do 60 sekúnd po zapnutí spotrebiča spustíte nastavenie modulu zmäkčovača vody;
3. Stlačením tlačidla Program vyberte správne nastavenie podľa vášho miestneho prostredia, nastavenie sa mení v nasledujúcom poradí:
H3->H4->H5->H6->H1->H2->H3;
4. Nastavenie bude ukončené, ak do 5 sekúnd nenastane žiadna operácia alebo stlačením tlačidla zapnutie/vypnutie.

TVRDOŠŤ VODY				Hladina zmäkčovača vody	Spotreba soli (gramy/cyklus)
Nemecké stupne °dH	Francúzske stupne °fH	Britské stupne °Clarke	Mmol/l		
0 - 5	0 - 9	0 - 6	0 - 0,94	H1	0
6 - 11	10 - 20	7 - 14	1,0 - 2,0	H2	9
12 - 17	21 - 30	15 - 21	2,1 - 3,0	H3	12
18 - 22	31 - 40	22 - 28	3,1 - 4,0	H4	20
23 - 34	41 - 60	29 - 42	4,1 - 6,0	H5	30
35 - 55	61 - 98	43 - 69	6,1 - 9,8	H6	60

1°dH=1,25

°Clarke=1,78

°fH=0,178 mmol/l

Nastavenie z výroby: H3

Informácie o tvrdosti vody poskytne miestna vodohospodárska inštitúcia.



Prečítajte si prosím časť 3 „Plnenie soli do zmäkčovača“ ČASTI I: Všeobecná časť, ak je v umývačke nedostatok soli.

POZNÁMKA:

Ak váš model nie je vybavený zmäkčovačom vody, môžete túto časť preskočiť.

Zmäkčovač vody

Tvrdosť vody je na rôznych miestach rôzna. Ak sa v umývačke riadu použije tvrdá voda, na riade a náčiní sa tvoria usadeniny.

Spotrebič je vybavený špeciálnym zmäkčovačom, ktorý používa zásobník na soľ špeciálne navrhnutý na odstraňovanie vápenatých usadenín a minerálov z vody.

Príprava a plnenie riadom

- Zvážte nákup riadu, ktorý je označený ako vhodný do umývačky riadu.
- Pre konkrétne položky vyberte program s najnižšou možnou teplotou.
- Aby ste predišli poškodeniu, nevyberajte sklo a príbor z umývačky hneď po ukončení programu.

Umývanie nasledujúcich príborov/riadu

Nevhodné sú

- Príbor s drevenou, rohovinovou, porcelánovou alebo perleťovou rukoväťou
- Plastové predmety, ktoré nie sú odolné voči teplu
- Starší príbor s lepenými dielmi, ktorý nie je tepelne odolný
- Lepený príbor alebo riad
- Cínové a medené predmety
- Krištáľové sklo
- Oceľové predmety, ktoré podliehajú korózii
- Drevené tanieri
- Predmety zo syntetických vlákien

Vhodné iba obmedzene sú

- Niektoré typy skla môžu po veľkom počte umývania zmatnieť
- Strieborné a hliníkové časti majú pri umývaní sklon k vyblednutiu
- Vzory na skle môžu úplne vyblednúť, ak sa často umývajú v umývačke riadu

Rady pri plnení umývačky

Zoškrabnite väčšie množstvo zvyškov jedla. Zvyšky pripáleného jedla v panvici odmočte. Ručné oplachovanie riadu pred vložením do umývačky vedie k zvýšenej spotrebe vody a energie a neodporúča sa.

Ak chcete dosiahnuť najlepší výkon umývačky, pri jej plnení postupujte podľa týchto pokynov.

(Funkcia a vzhľad košov a priehradiek na príbor sa môžu líšiť podľa modelu.)

Predmety do umývačky umiestnite nasledujúcim spôsobom:

- Predmety, ako sú šálky, poháre, hrnce / panvice atď., smerujú dolu.
- Zakrivené predmety alebo tie, ktoré majú vybrania by sa mali ukladať šikmo, aby z nich mohla odtiecť voda.
- Všetok riad by mal byť uložený bezpečne, aby sa nemohol prevrhnúť.
- Všetok riad je umiestnený tak, aby sa ostrekovacie ramená mohli počas umývania voľne otáčať.
- Duté predmety, ako sú šálky, poháre, panvice atď. vložte otvorom smerujúcim dolu, aby sa voda nemohla v nádobe alebo priehlbine zhromažďovať.
- Riad a príbor nesmie ležať v sebe ani sa navzájom zakrývať.
- Poháre by sa nemali navzájom dotýkať, aby sa nepoškodili.
- Horný kôš je navrhnutý tak, aby sa doň zmestil krehký a ľahší riad, ako sú poháre a šálky na kávu a čaj.
- Nože s dlhou čepeľou uložené vo zvislej polohe znamenajú potenciálne nebezpečenstvo!
- Dlhé alebo ostré časti príboru, ako nože na porciovanie mäsa, treba umiestniť vodorovne v hornom koši.
- Dbajte na to, aby ste umývačku nepreťažovali. Je to dôležité pre dobré výsledky aj pre primeranú spotrebu energie.

POZNÁMKA:

Veľmi malé predmety by sa v umývačke nemali umývať, lebo by mohli ľahko vypadnúť z koša.

Vybratie riadu

Aby ste zabránili prípadnému kvapkaniu vody z horného koša do dolného koša, odporúčame najprv vyprázdniť dolný kôš, až potom horný kôš.

VÝSTRAHA

 **Predmety budú horúce!** Aby ste predišli poškodeniu, sklo a príbor nevyberajte z umývačky skôr než 15 minút po ukončení programu.

Plnenie horného koša

Horný kôš je navrhnutý tak, aby pojal krehký a ľahší riad, ako sú poháre a šálky na kávu a čaj a tanieriky pod šálky, dezertné tanieriky, malé misky a plytké panvice (ak nie sú priveľmi znečistené). Riad a kuchynské náčinie umiestnite tak, aby sa nemohli vplyvom striekajúcej vody pohybovať.



Plnenie dolného koša

Do dolného koša odporúčame umiestniť veľké predmety a predmety, ktoré sa ťažko umývajú: hrnce, panvice, pokrievky, servírovací riad a misky, ako je znázornené na obrázku nižšie. Servírovací riad a pokrievky je vhodné umiestniť nabok, aby sa zabránilo zablokovaniu otáčania horného ostrekovacieho ramena. Maximálny priemer odporúčaný pre tanierie umiestnené pred dávkovačom čistiaceho prípravku je 19 cm, aby nebránili jeho otvoreniu.

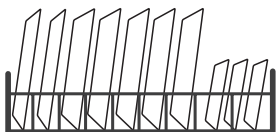

Plnenie košíka na príbor

Príbor by mal byť umiestnený do priehradky na príbor oddelene od seba, vo vhodnej pozícii a ubezpečte sa, že predmety nie sú pri sebe, mohli by sa zle umyť.

VÝSTRAHA



Žiadne predmety nenechávajte vyčnievať na dno.
Ostré predmety vkladajte ostrým koncom dolu!



Pre najlepšie účinky umývania naplňte koše podľa štandardu plnenia v poslednej ČASTI I: Všeobecná časť.

Funkcia oplachovacieho a čistiacieho prípravku

Oplachovací prípravok sa uvoľňuje počas posledného opláchnutia, aby sa zabránilo tvorbe kvapiek vody na riade, ktoré by mohli zanechať škvrny a pružky. Zlepší sa tak sušenie, pretože umožňuje odkvapkávanie vody z riadu. Vaša umývačka je navrhnutá pre tekuté oplachovacie prípravky.

VÝSTRAHA

Do umývačky používajte iba značkové oplachovacie prípravky. Dávkovač oplachovacieho prípravku nikdy neplňte žiadnymi inými látkami (napr. čistiacim prípravkom pre umývačky riadu, tekutým čistiacim prípravkom). Mohlo by dôjsť k poškodeniu spotrebiča.

Kedy doplniť dávkovač oplachovacieho prípravku

Časť potreby doplniť dávkovač závisí od nastavenia a od toho, ako často umývate riad.

- Indikátor nedostatku oplachovacieho prípravku (☼) sa rozsvieti, keď treba doplniť oplachovací prípravok.
- Dávkovač oplachovacieho prípravku neprepĺňajte.

Funkcia čistiacieho prípravku

Chemické zložky, ktoré tvoria čistiaci prípravok, sú nevyhnutné na odstránenie a likvidáciu všetkých nečistôt z umývačky riadu. Na tento účel je vhodná väčšina bežne dostupných čistiacich prípravkov.

VÝSTRAHA

- Správne použitie čistiacieho prípravku
Používajte iba čistiaci prípravok špeciálne vyrobený pre umývačky riadu. Čistiaci prípravok udržiavajte v čistom a suchom prostredí. Ak riad nebudete hneď umývať, do dávkovača nekladajte práškové čistiace prípravky.
-  **Čistiaci prípravok do umývačky riadu je žieravina! Tieto čistiace prípravky uchovávajte mimo dosahu detí.**

Plnenie nádrže na oplachovací prípravok

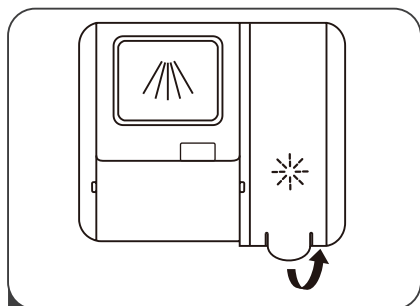

- 1 Vyberte viečko nádrže pre oplachovací prípravok zdvihnutím držadla.

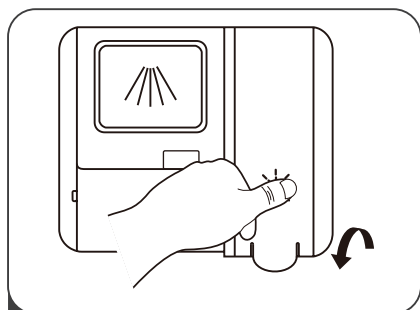

- 3 Nakoniec viečko zatvorte.

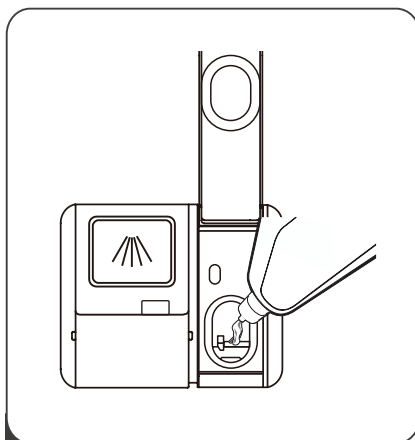

- 2 Oplachovací prípravok nalejte do dávkovača a dávajte pritom pozor, aby ste ho nepreplnili.

Nastavenie dávkovania oplachovacieho prípravku

Pre lepší výkon sušenia pri obmedzení spotreby oplachovacieho prípravku je umývačka navrhnutá tak, aby si spotrebu mohol upraviť používateľ. Postupujte podľa nižšie uvedených krokov.

1. Zatvorte dvere spotrebiča a spotrebič zapnite;
2. Do 60 sekúnd po kroku 1 stlačte na viac ako 5 sekúnd tlačidlo Program a potom stlačením tlačidla Delay zadajte nastavenie. Kontrolka oplachovacieho prípravku bliká frekvenciou 1x za sekundu.
3. Stlačením tlačidla Program vyberte správne nastavenie podľa vašich zvyklostí, nastavenie sa mení v nasledujúcom poradí: d3->d4->d5->d1->d2->d3. Čím vyššie číslo, tým viac oplachovacieho prípravku umývačka použije.
4. Nastavenie bude ukončené, ak do 5 sekúnd nenastane žiadna operácia alebo stlačením tlačidla zapnutie/vypnutie.

Plnenie dávkovača čistiaceho prípravku

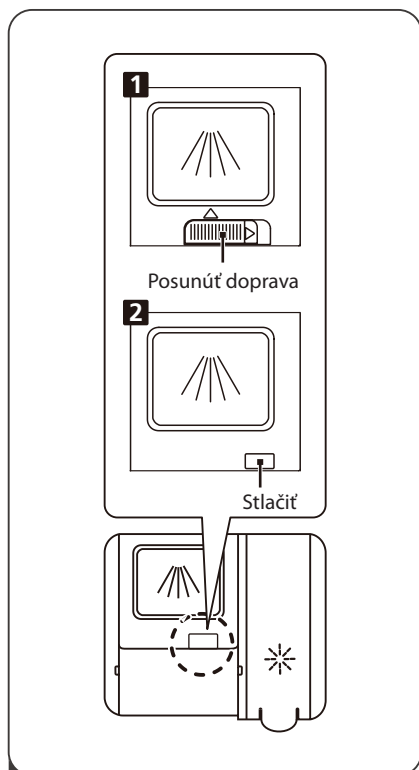

- 1** Spôsob otvorenia zvolíte podľa použitého typu.
1. Otvorte viečko posunutím uvoľňovacej západky.
 2. Otvore viečko zatlačením na uvoľňovaciu západku.

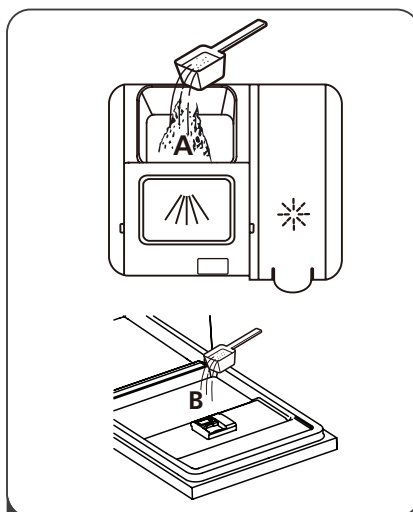

- 2** Doplňte čistiaci prípravok do väčšieho priestoru (A) pre hlavný umývací cyklus. Pre lepší výsledok umývania, najmä ak ide o silne znečistené predmety, malé množstvo čistiaceho prípravku umiestnite aj na dvierka dávkovača po jeho zavretí. Tento čistiaci prípravok bude účinkovať už počas fázy predumývania.

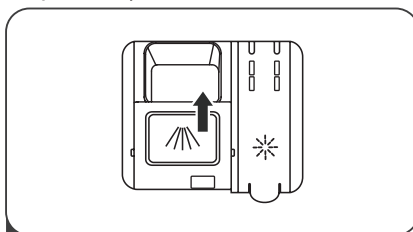

- 3** Viečko zatvorte tak, že ho posuniete dopredu a potom ho zatlačíte dolu.

POZNÁMKA:







- Majte na pamäti, že v závislosti od znečistenia vody sa môže potrebné množstvo líšiť.
- Dodržujte prosím odporúčania výrobcu uvedené na obale čistiaceho prípravku.

PROGRAMOVANIE UMÝVAČKY

Tabuľka umývacích cyklov

Nižšie uvedená tabuľka ukazuje, ktoré programy sú najlepšie pre rôzne množstvo zvyškov potravín na riade a koľko čistiaceho prípravku treba. Sú uvedené aj rôzne informácie o programoch.

(●) Znamená, že treba doplniť oplachovací prípravok do dávkovača.

Program	Popis cyklu	Čistiaci prípravok predum./hlavné umývanie (g)	Doba trvania (min)	Energia (kWh)	Voda (l)	Oplach. prípr.
ECO (*EN 60436)	Umývanie (50°C) Opláchnutie Opláchnutie (40 °C) Sušenie	22 g 1 alebo 2 kusy	235	0,645	9,8	●
 29 minút	Umývanie (45 °C) Opláchnutie Opláchnutie (45 °C)	12 g 1 kus	29	0,584	10,3	○
 45 minút	Umývanie (60°C) Opláchnutie (55 °C) Opláchnutie (60 °C) Sušenie	22 g 1 kus	45	0,931	10,0	●
 Automatika	Predumývanie (45 °C) Automatické umývanie (55-65 °C) Opláchnutie Opláchnutie Opláchnutie (55-65 °C) Sušenie	4/18 g 1 alebo 2 kusy	150	0,930-1,470	10,3-16,9	●
H ⁺ Hygiena	Predumývanie Umývanie (72°C) Opláchnutie Opláchnutie (65-72 °C) Sušenie	4/18 g 1 alebo 2 kusy	195	1,510-1,615	13,9	●
 Intenzívne umývanie	Predumývanie Umývanie (60°C) Opláchnutie Opláchnutie (65-72 °C) Sušenie	4/18 g 1 alebo 2 kusy	175	1,275-1,385	13,9	●
 Sklo	Predumývanie Umývanie (45 °C) Opláchnutie Opláchnutie (55-60 °C) Sušenie	4/18 g 1 alebo 2 kusy	120	0,850-0,925	13,9	●
 Namáčanie	Predumývanie		15	0,115	3,9	○

POZNÁMKA:

ECO : Program ECO je vhodný na umývanie bežne znečisteného stolového riadu, na toto použitie je to najhospodárnejší program z hľadiska kombinovanej spotreby energie a vody a slúži na posúdenie súladu s legislatívou EÚ o ekodizajne.

(*EN60436)

Spustenie umývacieho cyklu

1. Vytiahnite dolný a horný kôš, vložte riad a koše zatlačte späť. Najprv sa odporúča naplniť dolný kôš, až potom horný kôš.
2. Dajte čistiaci prípravok.
3. Zapojte zástrčku do elektrickej zásuvky. Parametre napájania sú uvedené na výrobnom štítku. Ubezpečte sa, že prívod vody je zapnutý na plný tlak.
4. Zatvorte dvierka, stlačte tlačidlo napájania, aby ste spotrebič zapli.
5. Vyberte program, rozsvieti sa príslušná kontrolka. Potom stlačte tlačidlo Štart/Pauza, umývačka spustí cyklus.

Zmena programu uprostred cyklu

Umývací cyklus možno zmeniť iba vtedy, ak bol spustený krátky čas, inak by čistiaci prípravok už mohol byť uvoľnený alebo umývačka už mohla vypustiť vodu na umývanie. V takom prípade by bolo treba umývačku resetovať a znova naplniť dávkovač čistiaceho prípravku. Ak chcete umývačku resetovať, postupujte podľa nasledujúcich pokynov:

1. Stlačením tlačidla Štart/Pauza zastavíte umývanie.
2. Stlačte tlačidlo programu na dlhšie než 3 sekundy - program sa tak zruší.
3. Stlačením programového tlačidla vyberte požadovaný program.
4. Stlačte tlačidlo Štart/Pauza, po 10 sekundách sa umývačka riadu spustí.

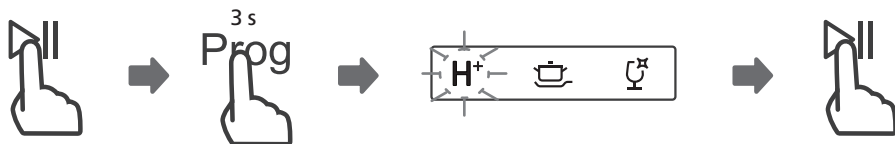

Zabudli ste vložiť nejaký riad?

Zabudnutý riad možno pridať kedykoľvek pred otvorením zásobníka na čistiaci prípravok. V takom prípade postupujte podľa nasledujúcich pokynov:

1. Stlačením tlačidla Štart/Pauza zastavíte umývanie.
2. Počkajte 5 sekúnd a otvorte dvierka.
3. Vložte zabudnutý riad.
4. Zatvorte dvierka.
5. Stlačte tlačidlo Štart/Pauza, po 10 sekundách sa umývačka riadu spustí.

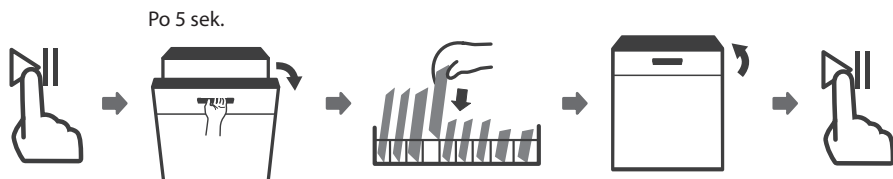

! VÝSTRAHA



Je nebezpečné otvárať dvere počas cyklu, pretože môže uniknúť horúca para a spôsobiť oparenie.

AUTOMATICKÉ OTVORENIE

Dvierka umývačky riadu sa na konci programu automaticky otvoria, čo zlepšuje výsledky sušenia. (Ak je umývačka riadu vstavaná, okolitý nábytok musí byť odolný voči akejkoľvek kondenzácii vlhkosti.)

POZNÁMKA

Ak sú dvere umývačky nastavené na automatické otváranie, nesmú byť ničím blokované. Mohlo by to narušiť funkčnosť zámky dverí.

KÓDY PORÚCH

Ak nastane porucha, umývačka zobrazí kód poruchy, ktorý môže byť nasledujúci:

Kód	Význam	Možná príčina
E1	Dlhšia doba vstupu.	Prívod vody nie je otvorený, je obmedzený prívod vody alebo je príliš nízky tlak vody.
E3*	Nedosiahnutie požadovanej teploty.	Porucha ohrievaceho prvku.
E4*	Pretečenie.	Niektoré časti umývačky netesnia.
E8*	Porucha orientácie rozdeľovacieho ventilu.	Odpojený obvod alebo prerušenie rozdeľovacieho ventilu.
Ec*	Porucha systému kontroly umývania	Zlyhanie dosky plošných spojov alebo motora.
Ed*	Zlyhanie komunikácie medzi hlavnou doskou s obvodom displeja	Odpojený obvod alebo prerušené komunikačné vedenie.

* Na odstránenie týchto porúch kontaktujte autorizovaný servis.

VÝSTRAHA

- Ak dôjde k pretečeniu, než zavoláte servis, ihneď vypnite hlavný prívod vody.
- Ak je v základnej vani voda z dôvodu preplnenia alebo malého úniku, mala by byť voda pred opätovným spustením umývačky odstránená.

Kontakt na autorizovaný servis nájdete na www.lord.eu.

Pri uvedenom autorizovanom servise je možné objednať aj náhradné diely.

Náhradné diely podľa príslušného nariadenia ekodizajn získate v autorizovanom servise na minimálne 7 alebo 10 rokov (podľa typu náhradného dielu) od uvedenia posledného kusu modelu spotrebiča na trh v Európskom hospodárskom priestore.

Pred kontaktovaním autorizovaného servisu si prosím pripravte identifikačnú značku modelu a sériové číslo. Identifikačnú značku modelu a sériové číslo výrobku nájdete na výrobnom štítku spotrebiča, umiestneného na dverách umývačky. Na rýchle nájdenie údajov vášho spotrebiča vám odporúčame, aby ste si údaje z výrobného štítku poznačili do tohto návodu pred umiestnením spotrebiča na miesto prevádzky.

Svojpomocné opravy alebo neodborné opravy sú nebezpečné. Hrozí nebezpečenstvo úrazu elektrickým prúdom alebo iného druhu vážneho zranenia a poškodenia spotrebiča.

Poškodenia spôsobené neodborným zásahom nie sú kryté zárukou.

Opravy spotrebiča môže vykonávať len odborný personál, ktorý je na to vyškolený.

Na opravu spotrebiča sa môžu používať len originálne náhradné diely.

TECHNICKÉ INFORMÁCIE

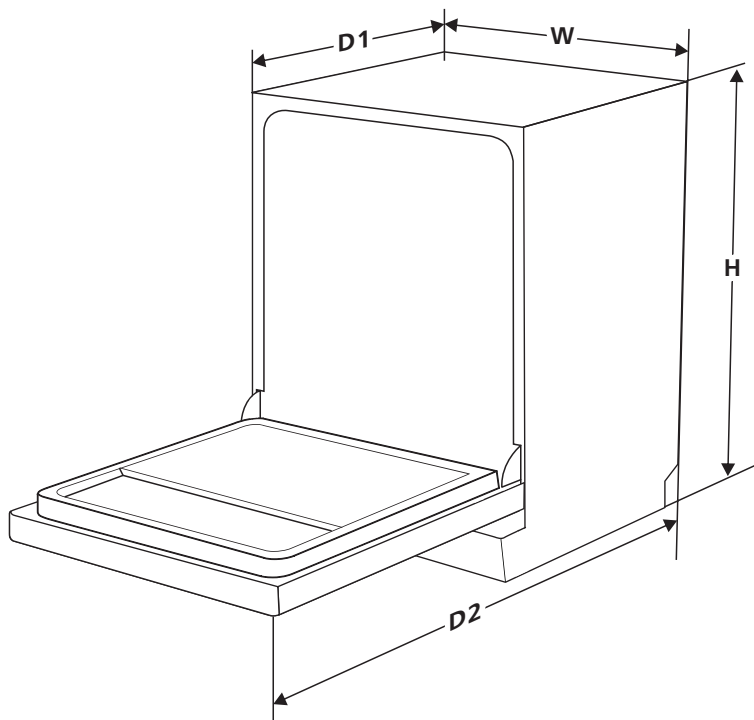

Výška (H) 845 mm

Šírka (W) 598 mm

Hĺbka (D1) 600 mm (so zatvorenými dvierkami)

Hĺbka (D2) 1175 mm (s otvorenými dvierkami 90°)

INFORMAČNÝ LIST VÝROBKU

DELEGOVANÉ NARIADENIE KOMISIE (EÚ) 2019/2017, pokiaľ ide o energetické označovanie umývačiek riadu pre domácnosť

Názov alebo ochranná známka dodávateľa: LORD

Adresa dodávateľa: LORD Hausgeräte GmbH, Nymphenburger Straße 4, 80335 München, DE

Identifikačný kód modelu: D3 4.GN

Všeobecné parametre výrobku:

Parameter	Hodnota	Parameter	Hodnota	
Menovitá kapacita (a) (ps)	14	Rozmery v cm	Výška	85
			Šírka	60
			Hĺbka	60
EEl (a)	37,9	Trieda energetickej účinnosti (a)	B	
Koeficient účinnosti umývania (a)	1,125	Koeficient účinnosti sušenia (a)	1,065	
Spotreba energie v kWh [na cyklus], na základe programu eco s prívodom studenej vody. Skutočná spotreba energie závisí od toho, ako sa spotrebič používa.	0,645	Spotreba vody v litroch [na cyklus], na základe programu eco. Skutočná spotreba vody bude závisieť od toho, ako sa spotrebič používa, a od tvrdosti vody.	9,8	
Trvanie programu (a) (h:min)	3:55	Typ	Volne stojaci	
Úroveň vydávaného hluku prenášaného vzduchom (a) (dB(A) re 1 pW)	42	Úroveň vydávaného hluku prenášaného vzduchom(a)	B	
Režim vypnutia (W) (ak je k dispozícii)	-	Režim pohotovosti (W) (ak je k dispozícii)	0,49	
Odložený štart (W) (ak je k dispozícii)	1,00	Režim pohotovosti pri zapojení v sieti (W) (ak je k dispozícii)	-	

Minimálne trvanie záruky, ktorú ponúka dodávateľ: 24 mesiacov

Doplňujúce informácie:

Odkaz na webovú stránku dodávateľa, kde možno nájsť údaje podľa bodu 6 prílohy II k nariadeniu Komisie (EÚ) 2019/2022: <https://www.lord.eu>

(a) Pre program eco.

Informácie o modeli v databáze výrobkov definované v nariadení (EÚ) 2019/2016 nájdete prostredníctvom nasledujúceho internetového odkazu: <https://eprel.ec.europa.eu/qr/1709973>

Informácie o likvidácii opotrebovaného elektrického zariadenia (súkromné domácnosti)

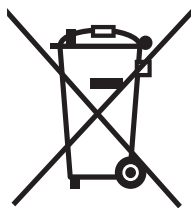

Tento symbol na produktoch a/alebo na priložených dokumentoch znamená, že sa pri likvidácii nesmú elektrické a elektronické zariadenia miešať so všeobecným domácim odpadom.

V záujme správneho obhospodarovania, obnovy a recyklácie odveďte, prosím, tieto produkty na určené zberné miesta, kde budú prijaté bez poplatku. V niektorých krajinách je možné tieto produkty vrátiť priamo miestnemu maloobchodu v prípade, ak si objednáte podobný nový výrobok.

Správna likvidácia týchto produktov pomôže ušetriť hodnotné zdroje a zabrániť možným negatívnym vplyvom na ľudské zdravie a prostredie, ktoré môžu inak vzniknúť v dôsledku nesprávneho zaobchádzania s odpadom. Bližšie informácie o najbližšom zbernom mieste získate na miestnom úrade.

V prípade nesprávnej likvidácie odpadu môžu byť uplatnené pokuty v súlade s platnou legislatívou.

Pre právnické osoby v Európskej únii

Ak potrebujete zlikvidovať opotrebované elektrické a elektronické zariadenia, bližšie informácie získate od svojho miestneho predajcu alebo dodávateľa.

Informácie o likvidácii v krajinách mimo Európskej únie

Tento symbol je platný len v Európskej únii.

Ak si želáte zlikvidovať toto zariadenie, obráťte sa na miestny úrad alebo predajcu a poinformujte sa o správnom spôsobe likvidácie tohto typu odpadu.

LORD Hausgeräte GmbH
Nymphenburger Straße 4
80335 München
Deutschland

info@lord.eu
www.lord.eu