

BPS351161M

CS	Návod k použití Trouba	3
EL	Οδηγίες Χρήσης Φούρνος	20
SK	Návod na používanie Rúra	38

Vítá vás AEG! Děkujeme vám, že jste si vybrali náš spotřebič.



Usilujeme o trvalou udržitelnost a proto omezuje papírové materiály a poskytujeme celé uživatelské příručky online. Kompletní uživatelskou příručku naleznete na adrese aeg.com/manuals



Rady ohledně používání, brožury, poradce při potížích a informace o servisu a opravách získáte na adrese aeg.com/support



Stáhněte si aplikaci **My AEG Kitchen**, kde naleznete další recepty, rady a pokyny pro odstraňování potíží.



1. ⚠️ BEZPEČNOSTNÍ INFORMACE

Tento návod si pečlivě přečtete ještě před instalací spotřebiče a jeho prvním použitím. Výrobce nenes odpovědnost za žádný úraz ani škodu v důsledku nesprávné instalace nebo použití. Návod k použití vždy uchovávejte na bezpečném a přístupném místě pro jeho budoucí použití.

- Tento spotřebič smí používat děti starší osmi let nebo osoby se sníženými fyzickými, smyslovými nebo duševními schopnostmi nebo osoby bez patřičných zkušeností a znalostí pouze tehdy, pokud tak činí pod dozorem nebo obdrželi instrukce ohledně bezpečného provozu výrobku a pokud rozumí rizikům spojeným s provozem výrobku. Děti mladší osmi let a osoby s rozsáhlým a komplexním postižením bez stálého dozoru udržujte z dosahu spotřebiče.
- Na děti je třeba dohlédnout, aby si nehráli se spotřebičem.
- Všechny obaly uschovejte mimo dosah dětí a řádně je zlikvidujte.
- **VAROVÁNÍ:** Je-li spotřebič v provozu nebo pokud chladne, nedovolte dětem a domácím zvířatům, aby se k ní přibližovaly. Přístupné části jsou horké.
- Čištění a uživatelskou údržbu spotřebiče by neměly provádět děti bez dozoru.
- Je-li spotřebič vybaven dětskou bezpečnostní pojistkou, doporučuje se ji aktivovat.

- Spotřebič je určen výhradně pro přípravu jídel.
- Tento spotřebič je určen k použití v běžném domácím použití.
- Tento spotřebič lze používat v kancelářích, hotelových pokojích, motelech, agropenzionech a v podobných ubytovacích zařízeních, kde využití nepřesahuje (průměrnou) úroveň využití v domácnosti.
- VAROVÁNÍ: Spotřebič a jeho přístupné části se při použití zahřívají na vysokou teplotu. Nedotýkejte se topných článků.
- Při vkládání nebo vyjímání příslušenství či nádobí vždy používejte kuchyňské chňapky.
- Vždy pečte se zavřenými dvířky trouby.
- Je-li napájecí kabel poškozený, smí ho vyměnit pouze výrobce, autorizované servisní středisko nebo osoby s podobnou příslušnou kvalifikací. Jinak by mohlo dojít k úrazu elektrickým proudem.
- Chcete-li odstranit drážky na rošty, vytáhněte z bočních stěn nejdřív jejich přední část a poté zadní část. Drážky na rošty nainstalujte stejným postupem v opačném pořadí (je-li to možné).
- K čištění spotřebiče nepoužívejte čistící zařízení na páru.
- K čištění skleněných dvířek nepoužívejte drsné čisticí prostředky nebo ostré kovové škrabky. Mohly by poškrábat povrch, což by mohlo následně vést k rozbití skla.
- VAROVÁNÍ: Před výměnou žárovky se ujistěte, že je spotřebič vypnutý, abyste zabránili možnému úrazu elektrickým proudem.
- Používejte pouze pečicí sondu doporučenou k tomuto spotřebiči (podle situace).
- Před pyrolytickým čištěním odstraňte ze spotřebiče všechno příslušenství a nadměrné zbytky jídel.

2. BEZPEČNOSTNÍ POKYNY

2.1 Instalace a elektrické připojení

VAROVÁNÍ!

Tento spotřebič smí instalovat a připojit jen kvalifikovaná osoba.

Řiďte se pokyny k instalaci dodanými spolu s tímto spotřebičem.

Spotřebič nainstalujte na bezpečném a vhodném místě, které splňuje požadavky na instalaci.

Nepoužívejte spotřebič, dokud není nainstalován do vestavné konstrukce.

Dodržujte minimální vzdálenosti od ostatních spotřebičů a nábytku. Před instalací spotřebiče ověřte, zda se dvířka trouby otevírají bez omezení.

Poškozený spotřebič neinstalujte ani nepoužívejte.

Odstaňte všechny obaly.

Při přemísťování spotřebiče buďte vždy opatrní, protože je těžký. Netahejte spotřebič za držadlo. Vždy používejte ochranné rukavice a uzavřenou obuv.

Spotřebič je vybaven elektrickým chladicím systémem. Musí být zapojen do elektrické sítě.

VAROVÁNÍ!

Hrozí nebezpečí požáru nebo úrazu elektrickým proudem.

Zkontrolujte, zda údaje na typovém štítku souhlasí s parametry elektrické sítě.

Spotřebič musí být uzemněn. Vždy používejte správně instalovanou zásuvku s ochranou proti úrazu elektrickým proudem.

Nepoužívejte rozbočovací zástrčky ani prodlužovací kabely.

Dbejte na to, abyste nepoškodili napájecí kabel a síťovou zástrčku. Pro výměnu napájecího kabelu se obraťte na autorizované servisní středisko nebo elektrikáře.

Síťové kabely se nesmí dotýkat nebo se nacházet v blízkosti dvířek spotřebiče nebo výklenku pod spotřebičem, obzvláště je-li spotřebič v provozu nebo jsou-li dvířka horká.

Neodpojujte spotřebič tahem za kabel. Vždy tahejte za zástrčku.

Síťovou zástrčku zapojte do síťové zásuvky až na konci instalace spotřebiče. Po instalaci musí zůstat síťová zástrčka nadále dostupná.

Pokud je síťová zásuvka uvolněná, nezapojujte do ní síťovou zástrčku.

Před zapojením síťové zástrčky do síťové zásuvky zcela zavřete dvířka spotřebiče.

Používejte pouze správná izolační zařízení: ochranné vypínače vedení: ochranné vypínače vedení, pojistky (pojistky šroubového typu se musí odstranit z držáku), ochranné zemniče jističe a stykače.

Elektrická instalace musí být vybavena izolačním zařízením, které umožňuje odpojení všech pólů spotřebiče od sítě. Toto izolační zařízení musí mít mezeru mezi kontakty nejméně 3 mm.

Průřez kabelu viz celkový příkon uvedený na typovém štítku. Také se můžete řídit tabulkou:

Typy kabelů vhodné pro instalaci nebo výměnu v Evropě:

H07 RN-F, H05 RN-F, H05 RRF, H05 VV-F, H05 V2V2-F (T90), H05 BB-F

Celkový výkon (W)	Průřez kabelu (mm ²)
maximálně 1 380	3 x 0.75
maximálně 2 300	3 x 1
maximálně 3 680	3 x 1.5

2.2 Používání a údržba

VAROVÁNÍ!

Hrozí nebezpečí poranění, popálení, zásahu elektrickým proudem, požáru, exploze nebo poškození spotřebiče.

Neměňte technické parametry spotřebiče.

Během provozu nenechávejte spotřebič bez dozoru. Po každém použití spotřebič vypněte.

Ujistěte se, že větrací otvory nejsou zablokované.

Je-li spotřebič instalován za nábytkovým panelem (např. dvířky), dvířka nábytku nesmí být nikdy zavřená, když je spotřebič v provozu. Za zavřeným nábytkovým panelem může docházet k nárůstu horka a vlhka, což může následně poškodit spotřebič, nábytek nebo podlahu. Nezavírejte nábytkový panel, dokud spotřebič po použití nevychladne.

Pokud je spotřebič v provozu, buďte při otevírání jeho dvířek opatrní. Může uniknout horký vzduch.

Nepoužívejte spotřebič, máte-li vlhké ruce, nebo když je v kontaktu s vodou.

Na otevřená dvířka netlačte. Při vyjímání dvířek ze spotřebiče buďte opatrní. Dvířka jsou těžká.

Nepoužívejte spotřebič jako pracovní nebo odkládací plochu.

Do spotřebiče, do jeho blízkosti nebo na spotřebič neumísťujte hořlavé předměty nebo předměty nasáklé hořlavinami.

Horký olej může vystříknout, když do něj vkládáte jídlo.

Dvířka spotřebiče otvírejte opatrně. Používáte-li přísady obsahující alkohol, může vzniknout směs alkoholu a vzduchu.

Při otvírání dvířek nesmí být v blízkosti spotřebiče jiskry ani otevřený oheň.

Své heslo k síti Wi-Fi s nikým nesdílejte (je-li to relevantní).

Aby nedošlo k poškození nebo změnám barvy smaltu:

- Nepokládejte nádoby ani jiné předměty přímo na dno spotřebiče.
- Nepokládejte hliníkovou fólii přímo na dno vnitřku spotřebiče.
- Nenalévejte vodu přímo do horkého spotřebiče.
- Po dokončení přípravy jídla nenechávejte ve spotřebiči vlhké talíře ani jídlo.
- Při vkládání nebo vyjímání příslušenství buďte opatrní.

Při pečení vláčných moučníků použijte hluboký plech. Ovočné šťávy mohou zanechat trvalé skvrny.

Barevné změny na smaltovaném povrchu nebo nerezové oceli nemají vliv na výkon spotřebiče.

Spotřebič čistěte pravidelně, abyste zabránili poškození materiálu jeho povrchu.

Před údržbou vždy spotřebič vypněte a odpojte od napájení. Katalytický smalt (je-li součástí spotřebiče) nečistěte pomocí čistících prostředků.

Přesvědčte se, že je spotřebič chladný. Mohlo by dojít k prasknutí skleněných panelů. Dojde-li k poškození skleněných panelů dveří, ihned je vyměňte. Obratě se na autorizované servisní středisko.

Spotřebič čistěte vlhkým měkkým hadrem. Používejte pouze neutrální mycí prostředky. Nepoužívejte prostředky s drsnými částicemi, drátěnky, rozpouštědla nebo kovové předměty.

Katalytický smalt (je-li součástí spotřebiče) nečistěte pomocí čistících prostředků.

Použijete-li sprej do trouby, řiďte se bezpečnostními pokyny uvedenými na jeho balení.

Pro osvětlení uvnitř spotřebiče a samostatně prodávané náhradní díly pro osvětlení platí: osvětlení je navrženo, aby vydrželo extrémní fyzikální podmínky v domácích spotřebičích, jako jsou teplota, vibrace a vlhkost nebo je určeno k signalizaci informací o provozním stavu spotřebiče. Není určeno k použití v jiných spotřebičích a není vhodné k osvětlení místností v domácnosti.

Používejte pouze osvětlení se stejnými vlastnostmi.

Tento výrobek obsahuje světelný zdroj s třídou energetické účinnosti G.

Je-li nutná oprava spotřebiče, obraťte se na autorizované servisní středisko. Používejte pouze originální náhradní díly.

2.3 Pyrolytické čištění

VAROVÁNÍ!

V pyrolytickém režimu hrozí riziko poranění / požáru / chemických emisí (výparů).

Nespouštějte pyrolýzu, pokud je stisknuto tlačítko S párou (je-li to možné).

Před provedením pyrolytického čištění a úvodním předehříváním odstraňte z vnitřku trouby:

- jakékoliv zbytky jídel, oleje nebo vytekého/usazeného tuku,
- jakékoliv vyjímatelné předměty (včetně roštů, bočních kolejniček apod., dodaných spolu se spotřebičem), obzvláště pak hrnce, pánve, plechy na pečení a jiné náčiní s nepřilnavým povrchem.

Pyrolytické čištění je proces prováděný při vysoké teplotě, při kterém se mohou uvolňovat výpary ze zbytků potravin a konstrukčních materiálů. Zákazníkům se proto doporučuje následující:

- při každém pyrolytickém čištění a po něm zajistěte důkladné větrání,
- během prvního použití při maximální teplotě a po jeho dokončení zajistěte důkladné větrání.

Jsou-li ve stejné skříni instalovány další spotřebiče, nepoužívejte je současně se

spuštěnou funkcí pyrolytického čištění. Trouba by se mohla poškodit.

Popsané výpary uvolňované ze všech pyrolytických trub / zbytků jídel nejsou škodlivé pro člověka, včetně dětí nebo osob se zdravotními problémy.

Malá domácí zvířata udržujte mimo dosah spotřebiče během a po skončení chodu pyrolytického čištění a úvodního předehřívání. Ptáci a plazi mohou být velmi citliví na změny teploty a unikající výpary.

Při vysokoteplotním pyrolytickém čištění může u všech pyrolytických trub dojít k poškození nepřilnavého povrchu hrnců, pánví, plechů na pečení, náčiní apod. a může také docházet k tvorbě méně škodlivých výparů.

2.4 Likvidace

VAROVÁNÍ!

Hrozí nebezpečí úrazu či udušení.

Odpojte spotřebič od elektrické sítě. Odřízněte síťový kabel v blízkosti spotřebiče a zlikvidujte jej.

Odstraňte dveřní západku, abyste zabránili uvěznění dětí a domácích zvířat ve spotřebiči.

3. POPIS SPOTŘEBIČE

3.1 Celkový pohled

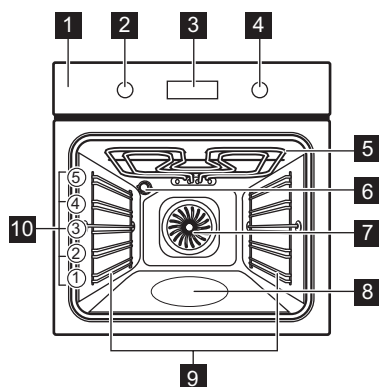

- 1 Ovládací panel
- 2 Volič pečicích funkcí
- 3 Displej
- 4 Ovládací volič
- 5 Topné těleso
- 6 Osvětlení
- 7 Ventilátor
- 8 Vyřtá část vnitřku trouby
- 9 Zasouvací mřížka, vyjímatelné
- 10 Polohy mřížky

4. OVLÁDACÍ PANEL

4.1 Přehled ovládacího panelu

K zapnutí spotřebiče zvolte pečicí funkci. Troubu vypnete otočením ovladače pečicích funkcí do polohy vypnutí spotřebiče.

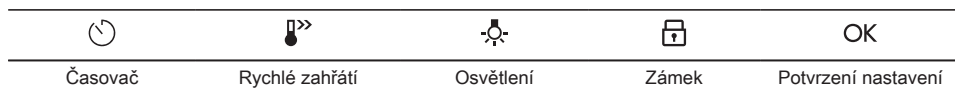

4.2 Displej

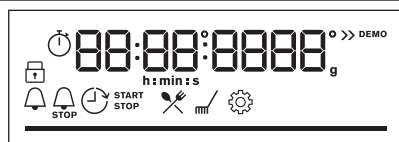

Displej s hlavními funkcemi.

Ukazatele na displeji

Základní ukazatele

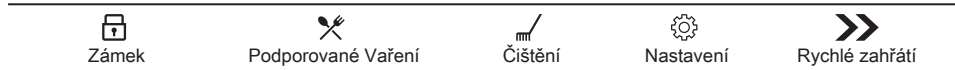

Ukazatele časovače



Minutka



Čas ukončení



Časový odklad



Časovač

Stavová lišta – pro teplotu nebo čas. Když trouba dosáhne nastavené teploty, celý panel svítí červeně.

Ukazatel pečení v páře



5. PŘED PRVNÍM POUŽITÍM

5.1 První čištění

Před prvním použitím vyčistěte prázdný spotřebič a nastavte čas:



00:00

Nastavte čas. Stiskněte tlačítko **OK**.

5.2 První přehřátí

Před prvním použitím prázdnou troubu přehřejte.

Krok 1 Odstraňte z trouby veškeré příslušenství a vyjímatelné drážky na rošty.

Krok 2 Nastavte maximální teplotu pro funkci: .
Nechte troubu pracovat 1h.

Krok 3 Nastavte maximální teplotu pro funkci: .
Nechte troubu pracovat 15min.

 Během přehřívání může z trouby vycházet zápach a kouř. Místnost musí být větraná.

6. DENNÍ POUŽÍVÁNÍ

6.1 Jak nastavit: Pečící funkce

Krok 1 Pečící funkci zvolíte otočením ovladače pečících funkcí a výběrem.

Krok 2 Nastavte teplotu otočením ovladače.

 - stisknutím a podržením zapnete funkci Rychlé zahřátí. Je k dispozici u některých funkcí trouby.

Dušení

Přesvědčte se, že je trouba chladná.

Krok 1

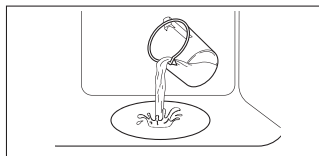

Krok 2



Krok 3



Krok 4

Předehejte prázdnou troubu po dobu 10 minut k vytvoření vlhkosti. Vložte jídlo do trouby.

Naplňte vlis vnitřku trouby vodou z kohoutku.

Vyberte funkci dušení.

Nastavte teplotu.

i Maximální objem vlisu vnitřku trouby je 250 ml. Neplňte vlis vnitřku trouby vodou během pečení, nebo když je trouba horká.

Po dokončení dušení:

Krok 1

Troubu vypnete otočením ovladače pečících funkcí do polohy vypnuto.







Krok 2

Opatrně otevřete dvířka. Uvolněná vlhkost může způsobit popáleniny.

Krok 3

Přesvědčte se, že je trouba chladná. Odstraňte zbývající vodu z vlisu vnitřku trouby.

6.2 Pečící funkce

Pečící funkce	Použití
	Pravý horký vzduch: Rovnoměrné pečení, křehkost, sušení
	Horní/spodní ohřev: Tradiční pečení
	SteamBake: Příprava v páře
	Pizza: Příprava pizzy
	Spodní ohřev: Pečení dortů
	Mražené potraviny: Hranolky, americké brambory, jarní závitky
	Vlhký horkovzduch: Pečení moučných jídel
	Gril: Opékání chleba, grilování
	Turbo gril: Pečení masa, opékání
	Nabídka: Slouží k otevření nabídky.

6.3 Poznámky k tématu: Vlhký horkovzduch

Tato funkce byla použita ke splnění energetické třídy a požadavků na ekodesign (podle směrnice EU 65/2014 a EU 66/2014). Testy podle normy: IEC/EN 60350-1.

Dvířka trouby by měla být během pečení zavřená, aby nedošlo k přerušení funkce a aby trouba fungovala co nejúsporněji.

Pokud používáte tuto funkci, osvětlení se automaticky vypne po 30 sekundách.

Pro obecná doporučení ohledně úspory energie viz kapitolu „Energetická účinnost“, Úspora energie.







Tato funkce slouží k úspoře energie při pečení. Při použití této funkce se teplota ve vnitřku trouby může lišit od nastavené teploty. Může dojít ke snížení tepelného výkonu.

6.4 Jak nastavit: Podporované Vaření

Každý pokrm v této podnabídce má doporučenou funkci ohřevu a teplotu. Použijte tuto funkci k rychlé přípravě pokrm s výchozím nastavením. Čas a teplotu lze upravovat rovněž během pečení.

U některých pokrmů můžete také péct pomocí:

- Automatická váha

Krok 1	Krok 2	Krok 3	Krok 4
			
		P1 - P...	OK
Otevřete nabídku.	Zvolte Podporované Vaření. Stiskněte OK .	Zvolte pokrm. Stiskněte tlačítko OK .	Vložte jídlo do trouby. Potvrďte nastavení.

6.5 Podporované Vaření

Legenda



Automatická váha k dispozici.



Množství vody pro parní funkci.



Před započítím pečení spotřebič přede-
hřejte.



Poloha roštu.

Na displeji se zobrazí **P** a číslo pokrmu, které můžete zkontrolovat v tabulce.

1

Hovězí pečeně, nepropečená  2

2

Hovězí pečeně, středně propečená  2

3

Hovězí pečeně, dobře propečená  2

4

Steak, středně propečený   3

5

Hovězí pečeně / dušená   2

6

Hovězí pečeně, nepropečená LTC*  2

7

Hovězí pečeně, středně propečená LTC*  2

8

Hovězí pečeně, dobře propečená LTC*  2

9























































Filet, nepropečený LTC*  2

10

Filet, středně propečený LTC*  2

11

Filet, propečený LTC*  2



12	Telecí pečeně   2	30	Jablečný koláč   100 – 150 ml  2
13	Pečeně z vepřové krkovičky nebo plečka   2	31	Brownies - čokoládové sušenky 
14	Trhané vepřové LTC*  2	32	Čokoládové muffiny   100 – 150 ml  2
15	Kýta, čerstvá  2	33	Biskupský chlebiček  2
16	Vepřová žebírka  3	34	Pečené brambory  2
17	Jehněčí stehno s kostmi  2	35	Americké brambory  3
18	Celé kuře  200 ml   2	36	Grilovaná zelenina  3
19	Polovina kuřete  3	37	Krokety, zmražené  3
20	Kuřecí prsa   2	38	Hranolky, zmražené  3
21	Kuřecí stehna, čerstvá  3	39	Masové / zeleninové lasagně se suchými plátky těstovin  2
22	Kachna, celá   2	40	Zapečené brambory  1
23	Husa, celá   2	41	Čerstvá pizza, tenká   100 ml  2
24	Sekaná  2	42	Čerstvá pizza, silná   2
25	Celá ryba, grilovaná  2	43	Slaný koláč  2
26	Rybí filé   3	44	Bageta / ciabatta / bílý chléb  150 ml   2
27	Tvarohový koláč  2	45	Celozrnný/žitný/tmavý chléb ve formě na biskupský chlebiček   150 ml  2
28	Jablečná buхта   100 – 150 ml  2		
29	Jablečný koláč  2		

*LTC – pečení při nízké teplotě

7. FUNKCE HODIN

7.1 Funkce hodin

Funkce hodiny	Použití
 Minutka	Po uplynutí času na časovači zazní zvukový signál.

Funkce hodiny	Použití
 Čas pečení	Po uplynutí času na časovači zazní zvukový signál a pečicí funkce se vypne.
 Časový odklad	K odložení startu nebo konce přípravy jídla.
 Časovač	Maximum je 23 h 59 minut. Tato funkce nemá žádný vliv na provoz trouby. Pro zapnutí a vypnutí Časovač zvolte: Nabídka, Nastavení.

7.2 Jak nastavit: Funkce hodin

Jak nastavit: Denní čas

Krok 1



Krok 2



Krok 3



Pro změnu denního času otevřete nabídku a zvolte Nastavení, Denní čas.

Nastavte hodiny.

Stiskněte: OK.

Jak nastavit: Minutka

Krok 1



Stiskněte: .

Na displeji se zobrazí:
0:00

Krok 2



Nastavte Minutka

Krok 3



Stiskněte: OK.

 Časovač začne okamžitě odpočítávat.

Jak nastavit: Čas pečení

Krok 1



Zvolte pečicí funkci a nastavte teplotu.

Krok 2



Opakovaně tiskněte:

Na displeji se zobrazí:
0:00

Krok 3



Nastavte dobu přípravy.

Krok 4



Stiskněte: OK.

 Časovač začne okamžitě odpočítávat.

Jak nastavit: Časový odklad

Krok 1	Krok 2	Krok 3	Krok 4	Krok 5	Krok 6
					
Zvolte pečící funkci.	Opakovaně tiskněte: 	Na displeji se zobrazí: denní čas  ZA- PNOUT	Nastavte čas spuštění. Stiskněte: OK	Na displeji se zobrazí: --:--  VY- PNOUT	Nastavte čas ukončení. Stiskněte: OK

 Časovač začne odpočítávat v nastavený čas spuštění.

8. ČIŠTĚNÍ A ÚDRŽBA

VAROVÁNÍ!

Viz kapitoly o bezpečnosti.

8.1 Poznámky k čištění



Čistící prostředky

Přední stranu spotřebiče očistěte pouze hadříkem z mikrovlákna namočeným v roztoku teplé vody a šetrného mycího prostředku.

Kovové plochy očistěte pomocí čistícího roztoku.

Skrvny vyčistěte pomocí šetrného čistícího prostředku.



Každodenní použití

Vnitřek trouby očistěte po každém použití. Hromadění mastnoty či zbytků jídla může způsobit požár.

Ve spotřebiči nebo na skleněných panelech dvířek se může srážet vlhkost. Chcete-li kondenzaci omezit, nechte spotřebič před přípravou jídla na 10 minut přehřát. Ve spotřebiči neuchovávejte potraviny déle než 20 minut. Po každém použití vysušte vnitřek spotřebiče pouze hadříkem z mikrovlákna.



Příslušenství

Všechno příslušenství vyčistěte po každém použití a nechte jej oschnout. Použijte pouze hadřík z mikrovlákna namočený v roztoku teplé vody a šetrného mycího prostředku. Příslušenství nečistěte v myčce nádobí.

Nepřílnavé příslušenství nečistěte pomocí abrazivních čistících prostředků nebo ostrých předmětů.

8.2 Pokyny k použití: Pyrolytická čistící

Vyčistěte troubu pomocí Pyrolytická čistící.

VAROVÁNÍ!

Hrozí nebezpečí popálení.

POZOR!

Jsou-li ve stejné skříni instalovány další spotřebiče, nepoužívejte je současně s touto funkcí. Trouba by se mohla poškodit.

Před Pyrolytická čistící:

Vypněte troubu a vyčkejte, dokud nevychladne.

Vyjměte všechno příslušenství.

Dno trouby a vnitřní sklo dvířek otřete měkkým hadříkem namočeným v roztoku teplé vody a šetrného mycího prostředku.

Pyrolytická čistící

Krok 1

Vstupte do nabídky: Čištění .

Funkce

Délka

C1 - Lehké čištění

1 h

C2 - Normální čištění

1 h 30 min

C3 - Důkladné čištění

2 h 30 min

Krok 2



OK – stisknutím vyberete čistící program.

Krok 3

OK – stisknutím spustíte čištění.

Krok 4

Po čištění otočte ovladačem pečících funkcí do polohy vypnuto.

 Když se spustí čištění, dvířka trouby se zablokují a osvětlení je vypnuté. Až do odemčení dvířek je na displeji zobrazeno: .

Po ukončení čištění:

Vypněte troubu a vyčkejte, dokud nevychladne.

Vnitřek trouby vyřete měkkým hadříkem.

Ze dna trouby odstraňte veškeré zbytky.

8.3 Připomínka čištění

Trouba vás upozorní, kdy je nutné ji vyčistit pomocí pyrolytického čištění.

 bliká na displeji po každém pečení po dobu 5 sekund.

K vypnutí připomínky zadejte Nabídka a zvolte Nastavení, Připomínka čištění.

9. ODSTRAŇOVÁNÍ ZÁVAD

VAROVÁNÍ!

Viz kapitoly o bezpečnosti.

9.1 Co dělat, když...

Ve všech případech, které nejsou v této tabulce zahrnuty, se obraťte na autorizované servisní středisko.

Spotřebič se nezapne nebo se neohřívá	
Problém	Zkontrolujte, zda...
Spotřebič nelze zapnout ani používat.	Spotřebič je správně zapojený do elektrické sítě.
Spotřebič se neohřívá.	Funkce automatického vypnutí je vypnutá.
Spotřebič se neohřívá.	Dvířka spotřebiče jsou zavřená.
Spotřebič se neohřívá.	Není spálena pojistka.
Spotřebič se neohřívá.	Zámek je vypnutý.

Součásti	
Problém	Zkontrolujte, zda...
Osvětlení je vypnuté.	Vlhký horkovzduch – je zapnuté.
Osvětlení nefunguje.	Spálená žárovka.

Chybové kódy	
Na displeji se zobrazuje...	Zkontrolujte, zda...
Err C3	Dvířka spotřebiče jsou zavřená nebo není rozbitý zá- mek dveří.
Err F102	Dvířka spotřebiče jsou zavřená.
Err F102	Zámek dveří není rozbitý.
00:00	Došlo k výpadku proudu. Nastavte denní čas.

Pokud se na displeji zspotřebiče zobrazuje chybový kód, který není obsažen v této tabulce, restartujte troubu vypnutím a opětovným zapnutím domovní pojistky. Pokud se chybový kód zobrazí znovu, kontaktujte autorizované servisní středisko.

Čištění	
Problém	Zkontrolujte, zda...
Z vliisu vnitřku trouby vytéká voda.	Ve vliisu vnitřku trouby je příliš mnoho vody.

9.2 Servisní údaje

Pokud problém nemůžete vyřešit sami, obraťte se na svého prodejce nebo autorizované servisní středisko.

Potřebné údaje pro servisní středisko najdete na typovém štítku. Typový štítek se nachází na předním rámu vnitřku spotřebiče. Nesundávejte typový štítek z vnitřní části spotřebiče.

Doporučujeme vám zapsat si údaje sem:

Model (Mod.)
Výrobní číslo (PNC)
Sériové číslo (S.N.)

10. ENERGETICKÁ ÚČINNOST

10.1 Informace o výrobku a Informační list výrobku dle nařízení EU o ekodesignu a energetických štítcích

Jméno dodavatele	AEG
Označení modelu	BPS351161M 949499672
Index energetické účinnosti	81.2
Třída energetické účinnosti	A+
Spotřeba energie při standardním zatížení, konvenční ohřev	0.93kWh/cyklus
Spotřeba energie při standardním zatížení, režim nuceného větráku	0.69kWh/cyklus
Počet dutin	1
Zdroj tepla	Elektrická energie
Hlasitost	72l
Typ trouby	Vestavná trouba
Hmotnost	32.6kg

IEC/EN 60350-1 - Elektrické spotřebiče na vaření pro domácnost – část 1: Rozsahy, trouby, parní trouby a grily - Metody měření výkonu.

10.2 Úspora energie



Tento spotřebič je vybaven funkcemi, které vám pomohou ušetřit energii při každodenním vaření.

Ujistěte se, že jsou dvířka spotřebiče při jeho provozu zavřená. Během pečení neotvírejte dvířka spotřebiče příliš často. Těsnění dvířek udržujte čisté a kontrolujte, zda je na svém místě řádně uchyceno.

Pro účinnější úsporu energie používejte kovové nádoby.

Je-li to možné, spotřebič před pečením nepřehřívejte.

Připravujete-li několik jídel najednou, snažte se, aby prodlevy při pečení byly co nejkratší.

Horkovzdušné pečení

Je-li to možné, pro úsporu energie používejte funkce pečení s ventilátorem.

Zbytkové teplo

Ventilátor a osvětlení nadále pracují. Po vypnutí spotřebiče se na displeji zobrazuje zbytkové teplo. Toto teplo můžete využít k udržení teploty jídla.

Je-li doba pečení delší než 30 minut, snižte teplotu spotřebiče na minimum 3–10 minut před koncem pečení. Pečení bude pokračovat i nadále díky zbytkovému teplu uvnitř spotřebiče.

Zbytkové teplo můžete využít k ohřevu jiného jídla.

Uchování teploty jídla

Chcete-li využít zbytkové teplo k uchování teploty pokrmu, zvolte nejnižší možné nastavení teploty. Na displeji se zobrazí ukazatel zbytkového tepla nebo teplota.

Pečení s vypnutým osvětlením

Při pečení vypněte osvětlení. Zapněte ho pouze tehdy, když ho skutečně potřebujete.





Vlhký horkovzduch

Tato funkce slouží k úspoře energie při pečení.

Pokud používáte tuto funkci, osvětlení se automaticky vypne po 30 sekundách. Osvětlení můžete znovu zapnout, ale omezíte tím předpokládanou úsporu energie.

11. STRUKTURA NABÍDKY

11.1 Nabídka

Krok 1	Krok 2	Krok 3	Krok 4	Krok 5
				
 – zvolte pro zadání Nabídka.	Vyberte funkci ze struktury Nabídka a stiskněte OK .	Zvolte nastavení.	OK – stisknutím potvrďte nastavení.	Upravte hodnotu a stiskněte OK .

Otočením ovladače pečicích funkcí do polohy vypnuto ukončete Nabídka.

Nabídka struktura

Podporované Vaření 

Čištění 

Nastavení 

Nastavení

01	Denní čas	Změnit	02	Displej jas	1 - 5
03	Tóny tlačítek	1 – Pípnutí 2 – Cvaknutí 3 – Zvuk vypnutý	04	Hlasitost zv. signalizace	1 - 4
05	Časovač	Zap/Vyp	06	Osvětlení	Zap/Vyp
07	Rychlé zahřátí	Zap/Vyp	08	Připomínka čištění	Zap/Vyp
09	Režim demo	Aktivační kód: 2468	10	Verze software	Kontrola
11	Zrušit všechna nastavení	Ano/Ne			

12. POZNÁMKY K OCHRANĚ ŽIVOTNÍHO PROSTŘEDÍ

Recyklujte materiály označené symbolem . Obaly vyhoďte do příslušných odpadních kontejnerů k recyklaci. Pomáhejte chránit životní prostředí a lidské zdraví a recyklovat elektrické a elektronické spotřebiče určené k

likvidaci. Spotřebiče označené příslušným symbolem  nelikvidujte spolu s domovním odpadem. Spotřebič odevzdejte v místním sběrném dvoře nebo kontaktujte místní úřad.

Καλωσορίσατε στην AEG! Ευχαριστούμε που επιλέξατε τη συσκευή μας.



Στην προσπάθειά μας για αειφορία, μειώνουμε τα χαρτόγραφα μέσα και παρέχουμε τα πλήρη εγχειρίδια χρήστη σε ηλεκτρονική μορφή. Μπορείτε να έχετε πρόσβαση στο πλήρες εγχειρίδιο χρήστη στον ιστότοπο aeg.com/manuals



Βρείτε υποδείξεις χρήσης, φυλλάδια, συμβουλές για την επίλυση προβλημάτων, πληροφορίες συντήρησης και επισκευής στον ιστότοπο aeg.com/support



Για περισσότερες συνταγές, συμβουλές, επίλυση προβλημάτων, κάντε λήψη της εφαρμογής **My AEG Kitchen**.



1. ⚠ ΠΛΗΡΟΦΟΡΪΕΣ ΑΣΦΑΛΕΙΑΣ

Πριν από την εγκατάσταση και τη χρήση της συσκευής, διαβάστε προσεκτικά τις παρεχόμενες οδηγίες. Ο κατασκευαστής δεν είναι υπεύθυνος για τυχόν τραυματισμούς ή ζημιές που είναι αποτέλεσμα λανθασμένης εγκατάστασης ή χρήσης. Να φυλάσσετε πάντα αυτές τις οδηγίες σε ένα ασφαλές μέρος με εύκολη πρόσβαση για μελλοντική αναφορά.

- Η συσκευή αυτή μπορεί να χρησιμοποιηθεί από παιδιά ηλικίας 8 ετών και άνω και από άτομα με μειωμένες σωματικές, αισθητηριακές ή πνευματικές δυνατότητες ή έλλειψη εμπειρίας και γνώσης, εάν επιβλέπονται ή έχουν λάβει οδηγίες σχετικά με τη χρήση του προϊόντος με ασφαλή τρόπο και κατανοούν τους κινδύνους που ενέχονται. Παιδιά ηλικίας μικρότερης των 8 ετών και άτομα με εκτενείς και περίπλοκες αναπηρίες πρέπει να παραμένουν μακριά από τη συσκευή, εκτός εάν επιβλέπονται συνεχώς.
- Μην αφήνετε τα παιδιά μόνα τους ώστε να εξασφαλίσετε ότι δεν παίζουν με τη συσκευή.
- Φυλάσσετε όλα τα υλικά συσκευασίας μακριά από τα παιδιά και απορρίψτε τα κατάλληλα.
- ΠΡΟΕΙΔΟΠΟΙΗΣΗ: Κρατάτε τα παιδιά και τα κατοικίδια ζώα μακριά από τη συσκευή όταν λειτουργεί ή όταν ψύχεται. Τα προσβάσιμα μέρη θερμαίνονται.

- Τα παιδιά δεν πρέπει να εκτελούν τον καθαρισμό και τη συντήρηση που εκτελεί ο χρήστης στη συσκευή χωρίς επίβλεψη.
- Εάν η συσκευή διαθέτει διάταξη ασφαλείας για παιδιά, θα πρέπει να είναι ενεργοποιημένη.
- Αυτή η συσκευή προορίζεται μόνο για μαγειρική χρήση.
- Η συσκευή αυτή έχει σχεδιαστεί μόνο για οικιακή χρήση σε εσωτερικό περιβάλλον.
- Η συσκευή αυτή μπορεί να χρησιμοποιηθεί σε γραφεία, δωμάτια ξενοδοχείων, ξενώνες, αγροικίες και άλλα παρόμοια καταλύματα όπου τέτοια χρήση δεν υπερβαίνει τα επίπεδα της (μέσης) οικιακής χρήσης.
- ΠΡΟΕΙΔΟΠΟΙΗΣΗ: Η συσκευή και τα προσβάσιμα μέρη της θερμαίνονται κατά τη χρήση. Χρειάζεται προσοχή για να μην αγγίζετε τις αντιστάσεις.
- Χρησιμοποιείτε πάντα γάντια φούρνου όταν αφαιρείτε ή εισάγετε εξαρτήματα ή σκεύη.
- Να μαγειρεύετε πάντα με την πόρτα του φούρνου κλειστή.
- Εάν το καλώδιο τροφοδοσίας έχει υποστεί φθορές, θα πρέπει να αντικατασταθεί από τον κατασκευαστή, το Εξουσιοδοτημένο Κέντρο Σέρβις ή ένα κατάλληλα καταρτισμένο άτομο, ώστε να αποφευχθεί τυχόν κίνδυνος από το ηλεκτρικό ρεύμα.
- Για να αφαιρέσετε τα στηρίγματα σαρώων, τραβήξτε πρώτα το μπροστινό τμήμα του στηρίγματος σαρώων και, στη συνέχεια, το πίσω τμήμα για να το αποσπάσετε από τα πλαϊνά τοιχώματα. Τοποθετήστε τα στηρίγματα σαρώων, ακολουθώντας την παραπάνω διαδικασία με την αντίστροφη σειρά (εάν διατίθενται).
- Μη χρησιμοποιείτε ατμοκαθαριστή για τον καθαρισμό της συσκευής.
- Μη χρησιμοποιείτε ισχυρά λειαντικά καθαριστικά ή αιχμηρές μεταλλικές ξύστρες για να καθαρίσετε τη γυάλινη πόρτα, καθότι μπορεί να χαράξουν την επιφάνεια και αυτό μπορεί να προκαλέσει θραύση του γυαλιού.

- **ΠΡΟΕΙΔΟΠΟΙΗΣΗ:** Βεβαιωθείτε ότι η συσκευή είναι απενεργοποιημένη προτού αντικαταστήσετε τον λαμπτήρα για την αποφυγή πιθανότητας ηλεκτροπληξίας.
- Χρησιμοποιείτε μόνο τον αισθητήρα φαγητού (αισθητήρα θερμοκρασίας πυρήνα) που συνιστάται για αυτή τη συσκευή (όπου διατίθεται).
- Αφαιρείτε από τη συσκευή όλα τα εξαρτήματα και χυμένα υγρά πριν από τον πυρολυτικό καθαρισμό.

2. ΟΔΗΓΙΕΣ ΓΙΑ ΤΗΝ ΑΣΦΑΛΕΙΑ

2.1 Εγκατάσταση και Ηλεκτρική σύνδεση

ΠΡΟΕΙΔΟΠΟΙΗΣΗ!

Μόνο ένα εξειδικευμένο άτομο πρέπει να εγκαταστήσει και να συνδέσει αυτήν τη συσκευή.

Ακολουθείστε τις οδηγίες εγκατάστασης που παρέχονται με τη συσκευή.

Τοποθετήστε τη συσκευή σε κατάλληλο και ασφαλές μέρος που πληρεί τις απαιτήσεις εγκατάστασης.

Μην χρησιμοποιείτε τη συσκευή πριν την εγκαταστήσετε στην ενσωματωμένη δομή.

Τηρείτε την ελάχιστη απόσταση από άλλες συσκευές και μονάδες. Πριν τοποθετήσετε τη συσκευή, ελέγξτε αν η πόρτα του φούρνου ανοίγει χωρίς συγκράτηση.

Μην εγκαταστήσετε και μην χρησιμοποιήσετε κατεστραμμένη συσκευή.

Αφαιρέστε όλη τη συσκευασία.

Πάντα να προσέχετε όταν μετακινείτε τη συσκευή καθώς είναι βαριά. Μην τραβάτε τη συσκευή από τη λαβή. Να χρησιμοποιείτε πάντα γάντια ασφαλείας και κλειστά παπούτσια.

Η συσκευή είναι εξοπλισμένη με ηλεκτρικό σύστημα ψύξης. Πρέπει να λειτουργεί με την ηλεκτρική παροχή.

ΠΡΟΕΙΔΟΠΟΙΗΣΗ!

Κίνδυνος πυρκαγιάς και ηλεκτροπληξίας.

Βεβαιωθείτε ότι οι παράμετροι στην πινακίδα είναι συμβατές με τις ηλεκτρικές ονομασίες του τροφοδοτικού.

Η συσκευή πρέπει να είναι γειωμένη. Χρησιμοποιείτε πάντα μια σωστά εγκατεστημένη αντικραδασμική πρίζα.

Μην χρησιμοποιείτε προσαρμογείς πολλαπλών βυσμάτων και καλώδια επέκτασης.

Προσέχετε να μην προκληθεί ζημιά στο βύσμα τροφοδοσίας ή στο καλώδιο. Επικοινωνήστε με το Εξουσιοδοτημένο Κέντρο Σέρβις ή έναν ηλεκτρολόγο για την αλλαγή ενός κατεστραμμένου καλωδίου τροφοδοσίας.

Μην επιτρέπετε σε καλώδια τροφοδοσίας να βρίσκονται κοντά ή να έρχονται σε επαφή με την πόρτα της συσκευής ή με την εσοχή κάτω από τη συσκευή, ιδιαίτερα όταν βρίσκεται σε λειτουργία ή η πόρτα είναι ζεστή.

Μην τραβάτε το καλώδιο για να αποσυνδέσετε τη συσκευή. Τραβάτε πάντα το φως.

Συνδέστε το φως τροφοδοσίας στην πρίζα μόνο αφού ολοκληρωθεί η διαδικασία εγκατάστασης. Βεβαιωθείτε ότι υπάρχει πρόσβαση στο βύσμα δικτύου μετά την εγκατάσταση.

Εάν η πρίζα είναι χαλαρή, μην συνδέετε το φως.

Κλείστε καλά την πόρτα της συσκευής πριν συνδέσετε το φως τροφοδοσίας στην πρίζα.

Χρησιμοποιείτε μόνο σωστές μονωτικές διατάξεις: ασφαλειοδιακόπτες, ασφάλειες (βιδωτές ασφάλειες αφαιρούμενες από την υποδοχή), διακόπτες διαφυγής ρεύματος και ρελέ.

Η ηλεκτρική εγκατάσταση πρέπει να διαθέτει μια συσκευή απομόνωσης που σας επιτρέπει να αποσυνδέσετε τη συσκευή από το δίκτυο σε όλους τους πόλους. Η συσκευή απομόνωσης πρέπει να έχει πλάτος ανοίγματος επαφής τουλάχιστον 3 mm.

Για το τμήμα του καλωδίου ανατρέξτε στη συνολική ισχύ της πινακίδας. Μπορείτε επίσης να ανατρέξετε στον πίνακα:

Κατάλληλοι τύποι καλωδίου για εγκατάσταση ή αντικατάσταση για την Ευρώπη:

H07 RN-F, H05 RN-F, H05 RRF, H05 VV-F, H05 V2V2-F (T90), H05 BB-F

Συνολική ισχύς (W)	Τμήμα καλωδίου (mm ²)
--------------------	-----------------------------------

μέγιστο 1380	3 x 0.75
--------------	----------

μέγιστο 2300	3 x 1
--------------	-------

μέγιστο 3680	3 x 1.5
--------------	---------

2.2 Χρήση και συντήρηση



ΠΡΟΕΙΔΟΠΟΙΗΣΗ!

Κίνδυνος τραυματισμού, εγκαυμάτων, ηλεκτροπληξίας, πυρκαγιάς, έκρηξης ή βλάβης της συσκευής.

Μην αλλάζετε τις προδιαγραφές αυτής της συσκευής.

Μην αφήνετε τη συσκευή χωρίς επιτήρηση κατά τη λειτουργία. Απενεργοποιήστε τη συσκευή μετά από κάθε χρήση.

Φροντίστε τα ανοίγματα αερισμού να είναι ελεύθερα από εμπόδια.

Αν η συσκευή έχει εγκατασταθεί πίσω από ένα πλαίσιο επίπλου (π.χ. μια πόρτα) φροντίστε η πόρτα να μην είναι ποτέ κλειστή όσο η συσκευή βρίσκεται σε λειτουργία. Μπορεί να συσσωρευτεί θερμότητα και υγρασία σε ένα κλειστό πλαίσιο επίπλου και να προκληθεί ζημιά στη συσκευή, το έπιπλο ή το δάπεδο. Μην κλείνετε το πλαίσιο του

επίπλου προτού η συσκευή έχει κρυώσει μετά τη χρήση.

Προσέχετε όταν ανοίγετε την πόρτα της συσκευής με τη συσκευή σε λειτουργία. Μπορεί να απελευθερωθεί ζεστός αέρας.

Μην λειτουργείτε τη συσκευή με βρεγμένα χέρια ή όταν είναι σε επαφή με νερό.

Μην ασκείτε πίεση στην ανοιχτή πόρτα.

Προσέχετε όταν αφαιρείτε την πόρτα από τη συσκευή. Η πόρτα είναι βαριά.

Μη χρησιμοποιείτε τη συσκευή ως επιφάνεια εργασίας ή ως επιφάνεια αποθήκευσης αντικειμένων.

Μην τοποθετείτε εύφλεκτα προϊόντα ή στοιχεία που είναι βρεγμένα με εύφλεκτα προϊόντα μέσα, κοντά ή πάνω στη συσκευή.

Όταν τοποθετείτε φαγητό μέσα σε ζεστό λάδι, μπορεί να υπάρξει πιπίλισμα.

Ανοίξτε την πόρτα της συσκευής προσεκτικά. Η χρήση συστατικών με αλκοόλη μπορεί να δημιουργήσει ένα μείγμα αλκοόλης με αέρα.

Μην αφήνετε σπίθες ή γυμνές φλόγες να έρθουν σε επαφή με τη συσκευή όταν ανοίγετε την πόρτα.

Μη μοιράζετε τον κωδικό πρόσβασης Wi-Fi (εάν υπάρχει).

Για την αποφυγή βλάβης ή αποχρωματισμού στο σμάλτο:

- μην τοποθετείτε σκεύη ή άλλα αντικείμενα μέσα στη συσκευή απευθείας σε επαφή με το κάτω μέρος της.
- μην τοποθετείτε αλουμινοχαρτο απευθείας σε επαφή με το κάτω μέρος του εσωτερικού της συσκευής.
- μην τοποθετείτε νερό απευθείας μέσα στη ζεστή συσκευή.
- μην διατηρείτε υγρά πιάτα και τρόφιμα στη συσκευή αφού τελειώσετε το μαγείρεμα.
- προσέχετε όταν αφαιρείτε ή τοποθετείτε τα αξεσουάρ.

Χρησιμοποιήστε ένα βαθύ ταψί για υγρά κέικ. Οι χυμοί φρούτων προκαλούν λεκέδες που μπορεί να είναι μόνιμοι.

Ο αποχρωματισμός της εμαγιέ επιφάνειας ή της επιφάνειας από ανοξείδωτο ατσάλι δεν επηρεάζει την απόδοση της συσκευής.

Καθαρίζετε τακτικά τη συσκευή για να αποτραπεί η φθορά του υλικού της επιφάνειας.

Πριν από την πραγματοποίηση συντήρησης, απενεργοποιήστε τη συσκευή και αποσυνδέστε την από την παροχή ρεύματος. Μην καθαρίζετε την καταλυτική εμαγιέ επίστρωση (εάν υπάρχει) με απορρυπαντικά.

Φροντίστε η συσκευή να είναι κρύα. Υπάρχει ο κίνδυνος να σπάσουν τα τζάμια. Αντικαταστήστε αμέσως τα τζάμια της πόρτας όταν καταστραφούν. Επικοινωνήστε με το Εξουσιοδοτημένο Κέντρο Σέρβις.

Καθαρίστε τη συσκευή με υγρό μαλακό πανί. Χρησιμοποιείτε μόνο ουδέτερα απορρυπαντικά. Μην χρησιμοποιείτε λειαντικά προϊόντα, σφουγγαράκια που χαράσσουν, διαλύτες ή μεταλλικά αντικείμενα.

Μην καθαρίζετε την καταλυτική εμαγιέ επίστρωση με απορρυπαντικά (εάν υπάρχει).

Εάν χρησιμοποιείτε σπρέι καθαρισμού για φούρνους, ακολουθείτε τις οδηγίες ασφαλείας στη συσκευασία.

Σχετικά με τους λαμπτήρες εντός αυτού του προϊόντος και τους ανταλλακτικούς λαμπτήρες που πωλούνται ξεχωριστά: Αυτοί οι λαμπτήρες προορίζονται ώστε να αντέχουν σε εξαιρετικά δύσκολες συνθήκες σε οικιακές συσκευές, όπως σε θερμοκρασίες, δονήσεις, υγρασία ή προορίζονται να σηματοδοτούν πληροφορίες σχετικά με τη λειτουργική κατάσταση της συσκευής. Δεν προορίζονται για χρήση σε άλλες εφαρμογές και δεν είναι κατάλληλοι για τον φωτισμό οικιακών χώρων.

Χρησιμοποιείτε μόνο λαμπτήρες με τις ίδιες προδιαγραφές.

Το προϊόν αυτό περιέχει φωτεινή πηγή της τάξης ενεργειακής απόδοσης G.

Για την επισκευή της συσκευής, επικοινωνήστε με το Εξουσιοδοτημένο Κέντρο Σέρβις. Χρησιμοποιείτε μόνο γνήσια ανταλλακτικά.

2.3 Πυρολυτικός καθαρισμός

ΠΡΟΕΙΔΟΠΟΙΗΣΗ!

Κίνδυνος τραυματισμού / Πυρκαγιές / Χημικές εκπομπές (Αναθυμιάσεις) σε Πυρολυτική Λειτουργία.

Μην ξεκινάτε την Πυρόλυση αν είναι πατημένο το κουμπί Ατμός Plus (εάν ισχύει).

Πριν από την εκτέλεση του πυρολυτικού καθαρισμού και την αρχική προθέρμανση, αφαιρέστε από το εσωτερικό του φούρνου:

- τυχόν υπολείμματα τροφών, χυμένες ποσότητες / αποθέσεις λαδιού ή λίπους.
- τυχόν αφαιρούμενα αντικείμενα (συμπεριλαμβανομένων σαχρών, πλευρικών ραγών, κ.λπ. που παρέχονται μαζί με το προϊόν), ειδικότερα τυχόν αντικολητικά σκεύη, τηγάνια, ταψιά, μαχαιροπήρουνα, κ.λπ.

Ο πυρολυτικός καθαρισμός είναι λειτουργία υψηλής θερμοκρασίας που μπορεί να απελευθερώσει αναθυμιάσεις από υπολείμματα μαγειρέματος και υλικά κατασκευής. Γι' αυτό, οι καταναλωτές συνιστάται να κάνουν τα εξής:

- να εξασφαλίζουν καλό αερισμό κατά τη διάρκεια και μετά από κάθε πυρολυτικό καθαρισμό.
- να εξασφαλίζουν καλό αερισμό κατά τη διάρκεια και μετά από τη λειτουργία πρώτης χρήσης σε μέγιστη θερμοκρασία.

Εάν άλλες συσκευές έχουν εγκατασταθεί στο ίδιο ντουλάπι, μην τις χρησιμοποιείτε ταυτόχρονα με τον πυρολυτικό καθαρισμό. Μπορεί να προκληθεί ζημιά στον φούρνο.

Οι αναθυμιάσεις που απελευθερώνονται από όλους τους πυρολυτικούς φούρνους / υπολείμματα μαγειρέματος, σύμφωνα με όσα περιγράφονται, δεν είναι επιβλαβείς για τον άνθρωπο, συμπεριλαμβανομένων των παιδιών ή των ατόμων με ιατρικές παθήσεις.

Κρατήστε μικρά κατοικίδια μακριά από τη συσκευή κατά τη διάρκεια και ύστερα από τον πυρολυτικό καθαρισμό και την αρχική προθέρμανση. Τα πουλιά και ερπετά μπορεί να είναι πολύ ευαίσθητα στις αλλαγές της θερμοκρασίας και τις αναθυμιάσεις που απελευθερώνονται.

Οι αντικολλητικές επιφάνειες των σκευών, τηγανιών, ταψιών, μαχαιροπύρουων, κ.λπ. μπορεί να καταστραφούν από τη λειτουργία πυρολιπτικού καθαρισμού υψηλής θερμοκρασίας όλων των πυρολιπτικών φούρνων, ενώ μπορεί να γίνουν επίσης πηγές επιβλαβών αναθυμιάσεων χαμηλού επιπέδου.

2.4 Απόρριψη



ΠΡΟΕΙΔΟΠΟΙΗΣΗ!

Κίνδυνος τραυματισμού ή ασφυξίας.

Αποσυνδέστε τη συσκευή από την παροχή ρεύματος. Κόψτε το καλώδιο τροφοδοσίας κοντά στη συσκευή και απορρίψτε το.

Αφαιρέστε το μάνταλο της πόρτας για να αποτραπεί ο εγκλεισμός παιδιών ή ζώων μέσα στη συσκευή.

3. ΠΕΡΙΓΡΑΦΗ ΠΡΟΪΟΝΤΟΣ

3.1 Γενική επισκόπηση

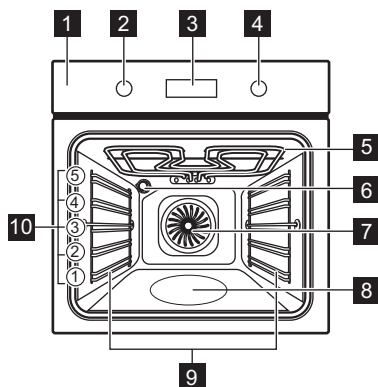

- 1 Πίνακας χειριστηρίων
- 2 Διακόπτης προγραμμάτων θέρμανσης
- 3 Οθόνη
- 4 Διακόπτης ελέγχου
- 5 Αντίσταση
- 6 Λαμπτήρας
- 7 Ανεμιστήρας
- 8 Ανάγλυφο τμήμα εσωτερικού του φούρνου
- 9 Στήριξη ραφιού, αφαιρούμενη
- 10 Θέσεις ραφιού

4. ΠΙΝΑΚΑΣ ΧΕΙΡΙΣΤΗΡΙΩΝ

4.1 Επισκόπηση πίνακα χειριστηρίων

Επιλέξτε ένα πρόγραμμα ζεστάματος για να ενεργοποιήσετε τη συσκευή. Στρέψτε τον

διακόπτη προγραμμάτων στη θέση απενεργοποίησης για να απενεργοποιήσετε τον φούρνο.



Χρονοδιακόπτης



Ταχεία προθέρμανση



Φωτισμός Φούρνου



Κλείδωμα

OK

Επιβεβαίωση ρύθμισης

4.2 Οθόνη

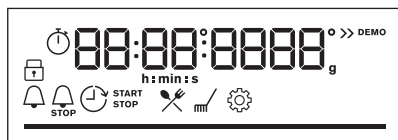

Οθόνη με λειτουργίες πλήκτρων.

Ενδείξεις οθόνης

Βασικές ενδείξεις



Κλειδωμα



Μαγείρεμα με βοήθεια



Καθαρισμός



Ρυθμίσεις



Ταχεία προθέρμανση

Ενδείξεις χρονοδιακόπτη



Χρονομετρητής



Τέλος



Καθυστέρηση Έναρξης



Χρονοδιακόπτης λειτουργίας

Μπάρα προόδου - για τη θερμοκρασία ή τον χρόνο. Η μπάρα είναι εντελώς κόκκινη όταν ο φούρνος φτάσει στη ρυθμισμένη θερμοκρασία.

Ένδειξη μαγειρέματος στον ατμό



5. ΠΡΙΝ ΤΗΝ ΠΡΩΤΗ ΧΡΗΣΗ

5.1 Αρχικός καθαρισμός

Πριν από την πρώτη χρήση, καθαρίστε τον άδειο φούρνο και ρυθμίστε την ώρα:



0:00.

Ρυθμίστε τον χρονοδιακόπτη. Πιέστε το κουμπι **OK**.

5.2 Αρχική προθέρμανση

Προθερμάνετε τον άδειο φούρνο πριν από την πρώτη χρήση.

Βήμα 1 Αφαιρέστε όλα τα αξεσουάρ και τα αφαιρούμενα στηρίγματα σχαρών από τον φούρνο.

Βήμα 2 Ρυθμίστε τη μέγιστη θερμοκρασία για τη λειτουργία: . Αφήστε τον φούρνο να λειτουργήσει για 1 ώ.

Βήμα 3 Ρυθμίστε τη μέγιστη θερμοκρασία για τη λειτουργία: 
Αφήστε τον φούρνο να λειτουργήσει για 15 λεπ.

 Από τον φούρνο μπορεί να αναδυθεί μια οσμή και καπνός κατά τη διάρκεια της προθέρμανσης. Βεβαιωθείτε ότι το δωμάτιο αερίζεται.

6. ΚΑΘΗΜΕΡΙΝΗ ΧΡΗΣΗ

6.1 Πώς να ρυθμίσετε: Προγράμματα θέρμανσης

Βήμα 1 Στρέψτε τον διακόπτη προγραμμάτων για να επιλέξετε ένα πρόγραμμα.

Βήμα 2 Περιστρέψτε τον διακόπτη λειτουργίας για να ρυθμίσετε τη θερμοκρασία.

 - Πιέστε παρατεταμένα για να ενεργοποιήσετε τη λειτουργία: Ταχεία προθέρμανση. Είναι διαθέσιμη για ορισμένες λειτουργίες του φούρνου.

Μαγείρεμα με ατμό

Βεβαιωθείτε ότι ο φούρνος είναι κρύος.

Βήμα 1

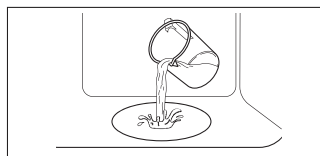

Γεμίστε το ανάγλυφο τμήμα του εσωτερικού του φούρνου με νερό της βρύσης.

Βήμα 2



Επιλέξτε το πρόγραμμα ατμού.

Βήμα 3



Ρυθμίστε τη θερμοκρασία.

Βήμα 4

Προθερμάνετε τον κενό φούρνο για 10 λεπ. για να δημιουργηθεί υγρασία.
Τοποθετήστε το φαγητό στον φούρνο.

 Η μέγιστη χωρητικότητα του ανάγλυφου τμήματος του εσωτερικού του φούρνου είναι 250 ml. Μη γεμίζετε το ανάγλυφο τμήμα του εσωτερικού του φούρνου κατά τη διάρκεια μαγειρέματος ή όταν ο φούρνος είναι ζεστός.

Όταν ολοκληρωθεί το μαγείρεμα με ατμό:

Βήμα 1

Στρέψτε τον διακόπτη προγραμμάτων ζεστάματος στη θέση απενεργοποίησης για να απενεργοποιήσετε τον φούρνο.

Βήμα 2

Ανοίξτε προσεκτικά την πόρτα. Η υγρασία που απελευθερώνεται μπορεί να προκαλέσει εγκαύματα.

Βήμα 3

Βεβαιωθείτε ότι ο φούρνος είναι κρύος. Αφαιρέστε το υπόλοιπο νερό από το ανάγλυφο τμήμα του εσωτερικού του φούρνου.









6.2 Προγράμματα θέρμανσης

Πρόγραμμα



Εφαρμογή

Θερμός Αέρας: Ομοίομορφο ψήσιμο, τρυφεράδα, ξήρανση

Πρόγραμμα	Εφαρμογή
	Πάνω/Κάτω Θέρμανση: Παραδοσιακό ψήσιμο
	SteamBake: Μαγείρεμα στον ατμό
	Λειτουργία Πίτσα: Ψήσιμο πίτσας
	Κάτω Θέρμανση: Ψήσιμο κέικ
	Καταψυγμένα τρόφιμα: Τηγανιτές πατάτες, πατάτες κυδωνάτες, σπρινγκ ρολς
	Υγρός Θερμός Αέρας : Ψήσιμο
	Γκριλ: Φρυγάνισμα, ψήσιμο στο γκριλ
	Γκριλ με Θερμό Αέρα: Ψήσιμο κρέατος, ρόδισμα
	Μενού: Για να εισέλθετε στο μενού.

6.3 Σημειώσεις για: Υγρός Θερμός Αέρας

Αυτή η λειτουργία χρησιμοποιήθηκε για συμμόρφωση με την τάξη ενεργειακής απόδοσης και τις απαιτήσεις για τον οικολογικό σχεδιασμό (σύμφωνα με EU 65/2014 και EU 66/2014). Δοκιμές σύμφωνα με το: IEC/EN 60350-1.

Η πόρτα του φούρνου θα πρέπει να είναι κλειστή κατά τη διάρκεια του μαγειρέματος, έτσι ώστε η λειτουργία να μη διακόπτεται και ο φούρνος να λειτουργεί με την υψηλότερη δυνατή ενεργειακή απόδοση.

Όταν χρησιμοποιείτε αυτήν τη λειτουργία, ο λαμπτήρας απενεργοποιείται αυτόματα μετά από 30 δευτερόλεπτα.

Για γενικές συστάσεις εξοικονόμησης ενέργειας, ανατρέξτε στο κεφάλαιο «Ενεργειακή Απόδοση», Εξοικονόμηση Ενέργειας.

Αυτή η λειτουργία σχεδιάστηκε για να εξοικονομείτε ενέργεια κατά το ψήσιμο. Όταν χρησιμοποιείτε αυτή τη λειτουργία, η θερμοκρασία στο εσωτερικό του φούρνου μπορεί να διαφέρει από τη ρυθμισμένη θερμοκρασία. Η θερμοκρασιακή ισχύς μπορεί να μειωθεί.

6.4 Πώς να ρυθμίσετε:Μαγείρεμα με βοήθεια

Για κάθε φαγητό σε αυτό το υπομενού παρέχεται προτεινόμενο πρόγραμμα και θερμοκρασία. Χρησιμοποιήστε τη λειτουργία για να ετοιμάσετε ένα φαγητό γρήγορα με τις προεπιλεγμένες ρυθμίσεις. Μπορείτε να ρυθμίσετε τον χρόνο και τη θερμοκρασία κατά τη διάρκεια του μαγειρέματος.

Για κάποια από τα φαγητά μπορείτε επίσης να μαγειρέψετε με:

- Αυτομ. Προγρ. Βάρους.

Βήμα 1

Βήμα 2

Βήμα 3

Βήμα 4



Εισέλθετε στο μενού.





Επιλέξτε Μαγείρεμα με βοήθεια. Πιέστε το **OK**.

Επιλέξτε το σκεύος. Πιέστε το κουμπί **OK**.













Τοποθετήστε το σκεύος στον φούρνο. Επιβεβαιώστε τη ρύθμιση.













6.5 Μαγείρεμα με βοήθεια







Λεζάντα















-  Αυτομ. Προγρ. Βάρους, διαθέσιμο.
-  Η ποσότητα νερού για τη λειτουργία ατμού.
-  Προθερμάνετε τη συσκευή πριν ξεκινήσετε το μαγείρεμα.
-  Επίπεδο σχάρας.

Στην οθόνη εμφανίζεται η ένδειξη **P** και ένας **αριθμός** από το φαγητό που μπορείτε να ελέγξετε στον πίνακα.

- 1** Ψητό βοδινό, λίγο ψημένο  **2**
- 2** Ψητό βοδινό, μέτρια ψημένο  **2**
- 3** Ψητό βοδινό, καλοψημένο  **2**
- 4** Μπριζόλα, μέτρια ψημένη  **3**
- 5** Ψητό βοδινό / σιγοψημένο  **2**
- 6** Ψητό βοδινό - λίγο ψημένο LTC*  **2**
- 7** Ψητό βοδινό - μέτρια ψημένο LTC*  **2**
- 8** Ψητό βοδινό - καλοψημένο LTC*  **2**
- 9** Φιλέτο, λίγο ψημένο LTC*  **2**
- 10** Φιλέτο, μέτρια ψημένο LTC*  **2**
- 11** Φιλέτο, καλοψημένο LTC*  **2**
- 12** Ψητό μοσχάρι  **2**

- 13** Χοιρινό ψητός λαιμός ή ωμοπλάτη  **2**
- 14** Χοιρινό πουλντ LTC*  **2**
- 15** Μπριζόλα, φρέσκια  **2**
- 16** Εφεδρικές ραβδώσεις  **3**
- 17** Μπούτι αρνιού με κόκαλα  **2**
- 18** Κοτόπουλο  200 ml  **2**
- 19** Μισό κοτόπουλο  **3**
- 20** Στήθος κοτόπουλου  **2**
- 21** Κοτόπουλο μπούτια, φρέσκια  **3**
- 22** Πάπια, ολόκληρη  **2**
- 23** Χήνα, ολόκληρη  **2**
- 24** Ρολό κιμάς  **2**
- 25** Ψάρι ολόκληρο, στο γκριλ  **2**
- 26** Ψάρι φιλέτο  **3**
- 27** Cheesecake  **2**
- 28** Κέικ μήλου  100 - 150 ml  **2**
- 29** Τάρτα μήλου  **2**
- 30** Μηλόπιτα  100 - 150 ml  **2**
- 31** Κέικ Brownies  **2**
- 32** Σοκολατένια muffins  100 - 150 ml  **2**





33	Κέικ φρατζόλας  2
34	Ψητές πατάτες  2
35	Φέτες  3
36	Ψητά ανάμικτα λαχανικά  3
37	Κροκέτες, κατεψυγμένες  3
38	Πατάτες, κατεψυγμένες  3
39	Λαζάνια με κρέας / λαχανικά με στεγνά φύλλα ζυμαρικών  2

40	Πατάτες Ογκρατέν  1
41	Πίτσα φρέσκια, λεπτή   100 ml  2
42	Πίτσα φρέσκια, χοντρή ζύμη   2
43	Κις  2
44	Μπαγκέτα / Ciabatta / Λευκό ψωμί  150 ml   2
45	Όλος ο κόκκος / σίκαλη / σκούρο ψωμί μέσα σε ψωμί   150 ml   2





*LTC - Μαγείρεμα σε χαμηλή θερμοκρασία

7. ΛΕΙΤΟΥΡΓΙΕΣ ΡΟΛΟΓΙΟΥ

7.1 Λειτουργίες ρολογιού

Λειτουργία ρολογιού	Εφαρμογή
 Χρονομετρητής	Όταν ο χρονοδιακόπτης σταματήσει, ακούγεται ένα ηχητικό σήμα.
 Χρόνος μαγειρέματος	Όταν ο χρονοδιακόπτης σταματήσει, ακούγεται ένα ηχητικό σήμα και το πρόγραμμα σταματά.
 Καθυστέρηση Έναρξης	Για αναβολή της έναρξης ή / και του τέλους του μαγειρέματος.
 Χρονοδιακόπτης λειτουργίας	Η μέγιστη διάρκεια είναι 23 h 59 min. Η λειτουργία αυτή δεν έχει καμία επίδραση στη λειτουργία του φούρνου. Για να ενεργοποιήσετε και να απενεργοποιήσετε το Χρονοδιακόπτης λειτουργίας επιλέξτε: Μενού, Ρυθμίσεις.

7.2 Τρόπος ρύθμισης: Λειτουργίες ρολογιού

Τρόπος ρύθμισης: Ωρα		
Βήμα 1	Βήμα 2	Βήμα 3
 		
Για να αλλάξετε την ώρα, εισέλθετε στο μενού και επιλέξτε Ρυθμίσεις, Ωρα.	Ρυθμίστε το ρολόι.	Πατήστε: OK.

Τρόπος ρύθμισης: Χρονομετρητής

Βήμα 1



Πιέστε:

Στην οθόνη εμφανίζεται η ένδειξη:

0:00



Βήμα 2



Ρυθμίστε τον Χρονομετρητής

Βήμα 3



Πατήστε: **OK**.

Ο χρονοδιακόπτης ξεκινά αμέσως την αντίστροφη μέτρηση.

Τρόπος ρύθμισης: Χρόνος μαγειρέματος

Βήμα 1



Επιλέξτε πρόγραμμα και ρυθμίστε τη θερμοκρασία.

Βήμα 2



Πιέστε επανειλημμένα.

Στην οθόνη εμφανίζεται η ένδειξη:

0:00



Βήμα 3



Ρυθμίστε τον χρόνο μαγειρέματος.

Βήμα 4



Πατήστε: **OK**.

Ο χρονοδιακόπτης ξεκινά αμέσως την αντίστροφη μέτρηση.

Τρόπος ρύθμισης: Καυστήρηση Έναρξης

Βήμα 1



Επιλέξτε το πρόγραμμα ζεστάματος.

Βήμα 2



Πιέστε επανειλημμένα.

Βήμα 3



Ρυθμίστε την ώρα έναρξης.

Βήμα 4



Πατήστε: **OK**.

Βήμα 5



Ρυθμίστε την ώρα τέλους.

Βήμα 6



Πατήστε: **OK**.

Η οθόνη εμφανίζει: την ώρα

ΕΝΑΡ-
ΞΗ

Στην οθόνη εμφανίζεται η ένδειξη: --:--

ΔΙΑΚΟ-
ΠΗ

Ο χρονοδιακόπτης ξεκινά την αντίστροφη μέτρηση σε μια καθορισμένη ώρα έναρξης.

8. ΦΡΟΝΤΙΔΑ ΚΑΙ ΚΑΘΑΡΙΣΜΑ



ΠΡΟΕΙΔΟΠΟΙΗΣΗ!

Ανατρέξτε στα κεφάλαια σχετικά με την Ασφάλεια.

8.1 Σημειώσεις για τον καθαρισμό



Προϊόντα Καθαρισμού

Καθαρίστε την πρόσοψη της συσκευής μ' ένα πανί μικροϊνών με ζεστό νερό και ένα ήπιο απορρυπαντικό.

Χρησιμοποιήστε ένα διάλυμα καθαρισμού για να καθαρίσετε τις μεταλλικές επιφάνειες.

Καθαρίστε τους λεκέδες με ένα ήπιο απορρυπαντικό.



Καθημερινή Χρήση

Καθαρίζετε το εσωτερικό του φούρνου μετά από κάθε χρήση. Η συσσώρευση λίπους ή άλλων υπολειμμάτων μπορεί να προκαλέσει πυρκαγιά.

Μπορεί να σχηματιστούν υδρατμοί στη συσκευή ή στα γυάλινα πάνελ της πόρτας. Για να μειώσετε τη συμπύκνωση υδρατμών, αφήστε τη συσκευή να λειτουργήσει για 10 λεπτά πριν από το μαγείρεμα. Μην αποθηκεύετε φαγητό στη συσκευή για περισσότερο από 20 λεπτά. Σκουπίστε το εσωτερικό μ' ένα πανί από μικροϊνες μετά από κάθε χρήση.



Αξεσουάρ

Καθαρίζετε όλα τα αξεσουάρ μετά από κάθε χρήση και αφήνέτέ τα να στεγνώσουν. Χρησιμοποιείτε μόνο πανί από μικροϊνες με ζεστό νερό και ένα ήπιο απορρυπαντικό. Μην καθαρίζετε τα αξεσουάρ σε πλυντήριο πιάτων.

Μην καθαρίζετε τα αντικολητικά αξεσουάρ χρησιμοποιώντας ισχυρά καθαριστικά ή αιχμηρά αντικείμενα.

8.2 Τρόπος χρήσης: Πυρολυτικός Καθαρισμός

Καθαρίστε τον φούρνο με Πυρολυτικός Καθαρισμός.



ΠΡΟΕΙΔΟΠΟΙΗΣΗ!

Υπάρχει κίνδυνος εγκαύματος.



ΠΡΟΣΟΧΗ!

Αν άλλες συσκευές έχουν εγκατασταθεί στο ίδιο ντουλάπι, μην τις χρησιμοποιείτε ταυτόχρονα με αυτήν τη λειτουργία. Μπορεί να προκληθεί ζημιά στον φούρνο.

Πριν από Πυρολυτικός Καθαρισμός:

Σβήστε τον φούρνο και περιμένετε να κρυώσει.

Αφαιρέστε τα εξαρτήματα.

Καθαρίστε το δάπεδο του φούρνου και το εσωτερικό τζάμι της πόρτας με ζεστό νερό, ένα μαλακό πανί και ένα ήπιο απορρυπαντικό.

Πυρολυτικός Καθαρισμός



Βήμα 1

Είσοδος στο μενού: Καθαρισμός $\text{m} /$.

Επιλογή	Διάρκεια
C1 - Ελαφρύς καθαρισμός	1 h
C2 - Κανονικός καθαρισμός	1 h 30 min
C3 - Σχολαστικός καθαρισμός	2 h 30 min

Πυρολυτικός Καθαρισμός

Βήμα 2	OK - πιέστε για να επιλέξετε το πρόγραμμα καθαρισμού.
Βήμα 3	OK - πιέστε για να ξεκινήσει ο καθαρισμός.
Βήμα 4	Μετά τον καθαρισμό, στρέψτε τον διακόπτη προγραμμάτων στη θέση απενεργοποίησης.

 Όταν αρχίζει ο καθαρισμός, κλειδώνει η πόρτα του φούρνου και ο λαμπτήρας είναι απενεργοποιημένος. Μέχρι να ξεκλειδώσει η πόρτα, η οθόνη εμφανίζει: .

Όταν ολοκληρωθεί ο καθαρισμός:

Σβήστε τον φούρνο και περιμένετε να κρυώσει. Καθαρίστε το εσωτερικό του φούρνου με ένα μαλακό πανί. Αφαιρέστε τα υπολείμματα από το κάτω μέρος του εσωτερικού του φούρνου.

8.3 Υπενθύμιση Καθαρισμού

Ο φούρνος σας υπενθυμίζει πότε να τον καθαρίσετε με πυρολυτικό καθαρισμό.

Η ένδειξη  αναβοσβήνει στην οθόνη για 5 δευτ. μετά από κάθε μαγειρέμα. Για να απενεργοποιήσετε την υπενθύμιση, εισέλθετε στο Μενού και επιλέξτε Ρυθμίσεις, Υπενθύμιση Καθαρισμού.

9. ΑΝΤΙΜΕΤΩΠΙΣΗ ΠΡΟΒΛΗΜΑΤΩΝ

ΠΡΟΕΙΔΟΠΟΙΗΣΗ!

Ανατρέξτε στα κεφάλαια σχετικά με την Ασφάλεια.

9.1 Τι να κάνετε αν...

Για περιπτώσεις που δεν περιλαμβάνονται σε αυτόν τον πίνακα, επικοινωνήστε με το Εξουσιοδοτημένο Κέντρο Σέρβις.

Η συσκευή δεν ενεργοποιείται ή δεν θερμαίνεται

Πρόβλημα	Ελέγξτε εάν...
Δεν μπορείτε να ενεργοποιήσετε ή να λειτουργήσετε τη συσκευή.	Η συσκευή είναι σωστά συνδεδεμένη στην ηλεκτρική παροχή.
Η συσκευή δεν προθερμαίνεται.	Έχει απενεργοποιηθεί η αυτόματη απενεργοποίηση.
Η συσκευή δεν προθερμαίνεται.	Η πόρτα της συσκευής είναι κλειστή.
Η συσκευή δεν προθερμαίνεται.	Δεν έχει καεί η ασφάλεια.
Η συσκευή δεν προθερμαίνεται.	Το κλειδί είναι απενεργοποιημένο.

Εξαρτήματα

Πρόβλημα	Ελέγξτε εάν...
Ο λαμπτήρας είναι σβηστός.	Η λειτουργία Υγρός Θερμός Αέρας - είναι ενεργοποιημένη.
Ο λαμπτήρας δεν λειτουργεί.	Ο λαμπτήρας έχει καεί.

Κωδικός σφάλματος

Στην οθόνη εμφανίζεται η ένδειξη...	Ελέγξτε εάν...
Err C3	Η πόρτα του φούρνου έχει κλείσει ή το κλειδίωμα πόρτας δεν έχει χαλάσει.
Err F102	Η πόρτα της συσκευής είναι κλειστή.
Err F102	Το κλειδίωμα πόρτας δεν έχει χαλάσει.
0:00.	Υπήρξε μια διακοπή ρεύματος. Ρυθμίστε την ώρα.

Αν η οθόνη εμφανίζει έναν κωδικό σφάλματος που δεν βρίσκεται σε αυτόν τον πίνακα, απενεργοποιήστε και ενεργοποιήστε την ασφάλεια του σπιτιού για να κάνετε επανεκκίνηση στη συσκευή. Αν ο κωδικός σφάλματος επαναληφθεί, επικοινωνήστε με ένα Εξουσιοδοτημένο Κέντρο Σέρβις.

Καθαρισμός

Πρόβλημα	Ελέγξτε εάν...
Το νερό διαρρέει από το ανάγλυφο τμήμα του εσωτερικού του φούρνου.	Υπάρχει πάρα πολύ νερό στο ανάγλυφο τμήμα του εσωτερικού του φούρνου.

9.2 Δεδομένα σέρβις

Εάν δεν μπορείτε να αντιμετωπίσετε το πρόβλημα μόνοι σας, επικοινωνήστε με τον αντιπρόσωπό μας ή το Εξουσιοδοτημένο Κέντρο Σέρβις.

Τα απαραίτητα στοιχεία για το κέντρο σέρβις βρίσκονται στην πινακίδα τεχνικών χαρακτηριστικών. Η πινακίδα τεχνικών χαρακτηριστικών βρίσκεται στο μπροστινό πλαίσιο του εσωτερικού της συσκευής. Μην αφαιρείτε την πινακίδα τεχνικών χαρακτηριστικών από το εσωτερικό της συσκευής.

Συνιστούμε να γράψετε τα δεδομένα εδώ:

Μοντέλο (MOD.)
Κωδικός Προϊόντος (PNC)
Σειριακός αριθμός (S.N.)

10. ΕΝΕΡΓΕΙΑΚΗ ΑΠΟΔΟΣΗ

10.1 Πληροφορίες προϊόντος και Φύλλο πληροφοριών προϊόντος σύμφωνα με τους Κανονισμούς περί οικολογικού σχεδιασμού και Ενεργειακής επισήμανσης της ΕΕ,

Όνομα προμηθευτή	AEG
Ταυτότητα μοντέλου	BPS351161M 949499672
Δείκτης ενεργειακής απόδοσης	81.2
Τάξη ενεργειακής απόδοσης	A+
Κατανάλωση ενέργειας με βασικό φορτίο, συμβατική λειτουργία	0.93kWh/κύκλο
Κατανάλωση ενέργειας με βασικό φορτίο, λειτουργία με υποβοηθήση ανεμιστήρα	0.69kWh/κύκλο
Αριθμός κοιλοτήτων	1
Πηγή θερμότητας	Ηλεκτρική ενέργεια
Ένταση	72l
Τύπος φούρνου	Εντοιχιζόμενος φούρνος
Μάζα	32.6kg

IEC/EL 60350-1 - Οικιακές ηλεκτρικές συσκευές μαγειρέματος - Μέρος 1: Σειρές, φούρνοι, φούρνοι ατμού και γκριλ - Μέθοδοι μέτρησης της απόδοσης.

10.2 Εξοικονόμηση ενέργειας



Η συσκευή διαθέτει δυνατότητες που συμβάλλουν στην εξοικονόμηση ενέργειας κατά τη διάρκεια του καθημερινού μαγειρέματος.

Βεβαιωθείτε ότι η πόρτα της συσκευής είναι κλειστή όταν η συσκευή βρίσκεται σε λειτουργία. Μην ανοίγετε την πόρτα της συσκευής συχνά κατά τη διάρκεια του μαγειρέματος. Διατηρείτε καθαρό το λάστιχο της πόρτας και βεβαιωθείτε ότι είναι καλά στερεωμένο στη θέση του.

Χρησιμοποιείτε μεταλλικά μαγειρικά σκεύη για να βελτιώσετε την εξοικονόμηση ενέργειας.

Όταν είναι εφικτό, μην προθερμαίνετε τη συσκευή πριν το μαγείρεμα.

Όταν μαγειρεύετε μερικά φαγητά τη φορά, μην αφήνετε να παρέλθει μεγάλο χρονικό διάστημα μεταξύ του ψησίματός τους.

Μαγείρεμα με αέρα

Όποτε είναι εφικτό, χρησιμοποιήστε τις λειτουργίες μαγειρέματος με αέρα για να εξοικονομήσετε ενέργεια.

Υπολειπόμενη θερμότητα

Ο ανεμιστήρας και ο λαμπτήρας εξακολουθούν να λειτουργούν. Όταν απενεργοποιείτε τη συσκευή, η οθόνη εμφανίζει την υπολειπόμενη θερμότητα. Μπορείτε να χρησιμοποιήσετε τη θερμότητα για να διατηρήσετε ζεστό το φαγητό.

Όταν η διάρκεια μαγειρέματος είναι μεγαλύτερη από 30 λεπτά, μειώστε τη θερμοκρασία της συσκευής στο ελάχιστο 3 - 10 λεπτ. προτού ολοκληρωθεί το μαγείρεμα. Η υπολειπόμενη θερμότητα εσωτερικά της συσκευής θα συνεχίσει το μαγείρεμα.

Χρησιμοποιήστε την υπολειπόμενη θερμότητα για να ζεστάνετε άλλα φαγητά.

Διατήρηση της θερμοκρασίας του φαγητού

Επιλέξτε τη χαμηλότερη δυνατή ρύθμιση θερμοκρασίας για να χρησιμοποιήσετε την υπολειπόμενη θερμότητα και να διατηρήσετε ζεστό το φαγητό. Η ένδειξη υπολειπόμενης θερμότητας ή η θερμοκρασία εμφανίζεται στην οθόνη.

Μαγείρεμα με τον λαμπτήρα απενεργοποιημένο

Απενεργοποιήστε τον λαμπτήρα κατά τη διάρκεια του μαγειρέματος. Ανοίγετέ τον μόνο όταν τον χρειάζεστε.







Υγρός Θερμός Αέρας

Λειτουργία που σχεδιάστηκε για να εξοικονομείτε ενέργεια κατά το μαγείρεμα.

Όταν χρησιμοποιείτε αυτήν τη λειτουργία, ο λαμπτήρας απενεργοποιείται αυτόματα μετά από 30 δευτερόλεπτα. Μπορείτε να ανάψετε τον λαμπτήρα ξανά αλλά αυτή η ενέργεια θα μειώσει την προσδοκώμενη εξοικονόμηση ενέργειας.

11. ΔΟΜΗ ΜΕΝΟΥ

11.1 Μενού

Βήμα 1	Βήμα 2	Βήμα 3	Βήμα 4	Βήμα 5
				
 - επιλέξτε για εισαγωγή του Μενού.	Ορίστε την επιλογή από τη Μενού δομή και πιέστε OK .	Επιλέξτε τη ρύθμιση.	OK - πιέστε για να επιβεβαιώσετε τη ρύθμιση.	Ρυθμίστε την τιμή και πατήστε OK .

Στρέψτε τον διακόπτη προγραμμάτων στη θέση απενεργοποίησης για να εξέλθετε από το Μενού.

Μενού δομή

Μαγείρεμα με βοήθεια 

Καθαρισμός 

Ρυθμίσεις 

Ρυθμίσεις

01	Ωρα	Αλλαγή	02	Φωτεινότητα Οθόνης	1 - 5
03	Ήχοι Πλήκτρων	1 - Ηχητικό σήμα 2 - Κλικ 3 - Απενεργοποίηση ήχου	04	Ένταση Βομβητή	1 - 4
05	Χρονοδιακόπτης λειτουργίας	Ενεργοποίηση / απενεργοποίηση	06	Φωτισμός Φούρνου	Ενεργοποίηση / απενεργοποίηση
07	Ταχεία προθέρμανση	Ενεργοποίηση / απενεργοποίηση	08	Υπενθύμιση Καθαρισμού	Ενεργοποίηση / απενεργοποίηση

Ρυθμίσεις

09	Λειτουργία Demo	Κωδικός ενεργοποίησης: 2468	10	Έκδοση λογισμικού	Έλεγχος
11	Επαναφορά όλων των ρυθμίσεων	Ναι / Όχι			

12. ΠΕΡΙΒΑΛΛΟΝΤΙΚΑ ΘΕΜΑΤΑ

Ανακυκλώστε τα υλικά που φέρουν το σύμβολο . Τοποθετήστε τα υλικά συσκευασίας σε κατάλληλα δοχεία για ανακύκλωση. Συμβάλετε στην προστασία του περιβάλλοντος και της ανθρώπινης υγείας ανακυκλώνοντας τις άχρηστες ηλεκτρικές και ηλεκτρονικές συσκευές. Μην απορρίπτετε με

τα οικιακά απορρίμματα συσκευές που φέρουν το σύμβολο . Επιστρέψτε το προϊόν στην τοπική σας μονάδα ανακύκλωσης ή επικοινωνήστε με τη δημοτική αρχή.

Vitajte vo svete AEG! Ďakujeme Vám, že ste si vybrali náš spotrebič.



V našej snahe o trvalú udržateľnosť znižujeme spotrebu papiera, a preto poskytujeme celé návody na obsluhu online. Získajte prístup k vášmu celému návodu na obsluhu na stránke aeg.com/manuals



Získajte rady ohľadom používania, brožúry, návody na riešenie problémov a informácie o údržbe a opravách na stránke aeg.com/support



Stiahnite si aplikáciu **My AEG Kitchen** pre viac receptov, užitočných tipov a návodov na riešenie problémov.



1. ⚠️ BEZPEČNOSTNÉ INFORMÁCIE

Pred inštaláciou a používaním spotrebiča si pozorne prečítajte priložený návod na používanie. Výrobca nezodpovedá za zranenia ani za škody spôsobené nesprávnou inštaláciou alebo používaním. Tieto pokyny uchovávajte na bezpečnom a prístupnom mieste, aby ste do nich mohli v budúcnosti nahliadnuť.

- Tento spotrebič smú používať deti staršie ako 8 rokov a osoby so zníženou fyzickou, zmyslovou alebo psychickou spôsobilosťou alebo nedostatkom skúseností a znalostí, iba ak sú pod dozorom zodpovednej osoby alebo ak boli zodpovednou osobou poučené o bezpečnom používaní výrobku a rozumejú prípadným rizikám. Deti do 8 rokov a osoby s vysokou mierou postihnutia nesmú mať prístup k spotrebiču, pokiaľ nie sú pod nepretržitým dozorom.
- Deti by mali byť pod dozorom, aby sa zaistilo, že sa nebudú hrať so spotrebičom.
- Obaly vždy uschovajte mimo dosah detí a náležite ich zlikvidujte.
- **UPOZORNENIE:** Nedovoľte deťom ani domácim zvieratám priblížiť sa k spotrebiču počas prevádzky alebo keď sa ochladzuje. Prístupné časti sa zohrejú na vysokú teplotu.
- Deti nesmú spotrebič bez dozoru čistiť ani vykonávať žiadnu údržbu na spotrebiči.
- Ak má spotrebič detskú poistku, mala by byť zapnutá.

- Tento spotrebič je určený iba na prípravu jedál.
- Tento spotrebič je určený na jedno použitie v domácnosti v interiéri.
- Tento spotrebič sa môže používať v kanceláriách, hotelových hosťovských izbách, izbách s posteľou a raňajkami, v domovoch poľnohospodárskych hostí a iných podobných ubytovacích zariadeniach, ak takéto používanie nepresiahne (priemerné) úrovne používania v domácnosti.
- UPOZORNENIE: Spotrebič a jeho prístupné časti sa počas používania môžu značne zahriať. Nedotýkajte sa ohrevných článkov.
- Vždy používajte na vyberanie a vkladanie príslušenstva alebo riadu kuchynské rukavice.
- Dvierka rúry musia byť vždy pri pečení zavreté.
- Ak je poškodený elektrický napájací kábel, musíte ho dať vymeniť u výrobcu, v autorizovanom servisnom stredisku alebo u kvalifikovanej osoby, aby sa predišlo nebezpečenstvu.
- Pri vyberaní zasúvacej lišty najskôr potiahnite jej prednú časť a potom zadnú časť smerom od bočných stien spotrebiča. Zasúvacie lišty nainštalujte v opačnom poradí (ak sa používajú).
- Na čistenie spotrebiča nepoužívajte parné čističe.
- Na čistenie skla dvierok nepoužívajte abrazívne prostriedky ani ostré kovové škrabky, pretože by mohli poškrabať povrch, čo môže spôsobiť rozbitie skla.
- UPOZORNENIE: Uistite sa, že je pred výmenou osvetlenia spotrebič vypnutý, aby ste sa vyhli riziku elektrického šoku.
- Používajte iba teplotnú sondu odporúčanú pre tento spotrebič (ak je k dispozícii).
- Pred pyrolytickým čistením odstráňte zo spotrebiča všetko príslušenstvo a väčšie znečistenie.

2. BEZPEČNOSTNÉ POKYNY

2.1 Inštalácia a pripojenie do elektrickej siete

VAROVANIE!

Tento spotrebič smie nainštalovať a pripojiť iba kvalifikovaná osoba.

Dodržiavajte pokyny na inštaláciu dodané so spotrebičom.

Spotrebič nainštalujte na bezpečné a vhodné miesto, ktoré spĺňa požiadavky na inštaláciu.

Spotrebič nepoužívajte pred jeho nainštalovaním do nábytku určeného na zabudovanie.

Dodržiavajte požadovanú minimálnu vzdialenosť od iných spotrebičov a nábytku. Pred namontovaním spotrebiča sa uistite, či sa dvierka rúry otvárajú bez odporu.

Poškodený spotrebič neinštalujte ani nepoužívajte.

Odstráňte všetok obalový materiál.

Pri presúvaní spotrebiča buďte vždy opatrní, pretože je ťažký. Neťahajte spotrebič za rukoväť. Vždy používajte ochranné rukavice a uzavretú obuv.

Spotrebič je vybavený elektrickým systémom chladenia. Ten musí byť napájaný z elektrickej siete.

VAROVANIE!

Hrozí nebezpečenstvo požiaru a zásahu elektrickým prúdom.

Uistite sa, že parametre na typovom štítku sú kompatibilné s parametrami elektrickej siete.

Spotrebič musí byť uzemnený. Vždy používajte správne zapojenú elektrickú zásuvku s ochranou proti zásahu elektrickým prúdom.

Nepoužívajte viaczásuvkové adaptéry ani predlžovacie káble.

Uistite sa, že zástrčka a napájací kábel nie sú poškodené. Ak treba vymeniť poškodený prírodný elektrický kábel, kontaktujte autorizovaný servis alebo elektrikára.

Nedovoľte, aby sa napájacie elektrické káble dotkli alebo dostali do blízkosti dvierok spotrebiča alebo výklenku pod spotrebičom najmä vtedy, keď sú dvierka horúce.

Pri odpájaní spotrebiča od elektrickej siete neťahajte za napájací kábel. Vždy ťahajte za zástrčku.

Sieťovú zástrčku zapojte do sieťovej zásuvky až na konci inštalácie. Po inštalácii sa uistite, že máte prístup k elektrickej zásuvke.

Ak je elektrická zásuvka uvoľnená, nepripájajte do nej zástrčku.

Skôr ako zapojíte sieťovú zástrčku do sieťovej zásuvky, úplne zavrite dvierka spotrebiča.

Používajte iba správne rozpájacie zariadenia: ochranné ističe alebo poistky (skrutkovacie poistky treba vybrať z držiaka), uzemnenia a stýkače.

Elektrické pripojenie musí zahŕňať odpájacie zariadenie, ktoré umožňuje odpojenie spotrebiča od elektrickej siete na všetkých póloch. Odpájacie zariadenie musí byť rozstup kontaktov najmenej 3 mm.

Pri určovaní správneho prierezu kábla sa riadte celkovým výkonom uvedeným na štítku spotrebiča. Môžete si tiež pozrieť údaje v tabuľke:

Typy káblov použiteľných na inštaláciu alebo výmenu pre Európu:

H07 RN-F, H05 RN-F, H05 RRF, H05 VV-F, H05 V2V2-F (T90), H05 BB-F

Celkový výkon (W) Časť kábla (mm²)

maximum 1 380 3 x 0.75

maximum 2 300 3 x 1

maximum 3 680 3 x 1.5

2.2 Používanie a údržba

VAROVANIE!

Hrozí nebezpečenstvo poranenia, popálenín, zásahu elektrickým prúdom, požiaru, výbuchu alebo poškodenia spotrebiča.

Nemeňte technické parametre tohto spotrebiča.

Spotrebič počas prevádzky nenechávajte bez dozoru. Spotrebič po každom použití vypnite.

Uistite sa, že nie sú otvory vetrania zablokované.

Pri inštalácii spotrebiča za nábytkový panel (napr. dvere) zabezpečte, aby dvere neboli počas prevádzky spotrebiča nikdy zatvorené. Za zatvoreným nábytkovým panelom sa môže vytvoriť teplo a vlhkosť a tie môžu spôsobiť následné poškodenie spotrebiča, nábytku alebo podlahy. Nábytkový panel nezatvárajte, kým spotrebič po použití nevychladne.

Pri otváraní dvierok spotrebiča počas jeho prevádzky buďte opatrní. Môže z neho uniknúť horúci vzduch.

Spotrebič neobsluhujte s mokrymi rukami alebo keď je v kontakte s vodou.

Na otvorené dvierka nevyvíjajte tlak. Pri vyberaní dvierok zo spotrebiča postupujte opatrne. Dvierka sú ťažké.

Spotrebič nepoužívajte ako pracovný alebo skladovací povrch.

Horľavé látky ani predmety, ktoré sú nasiaknuté horľavými látkami, nekladte do spotrebiča, do jeho blízkosti ani naň.

Keď vkladáte pokrm do horúceho oleja, môže olej vyprsknúť.

Dvierka spotrebiča otvárajte opatrne. Používanie prísad s alkoholom môže spôsobiť zmiešanie alkoholu a vzduchu.

Pri otváraní dvierok zabráňte kontaktu iskier alebo otvoreného plameňa so spotrebičom.

Nezdieľajte vaše Wi-Fi heslo (ak je to relevantné).

Aby sa predišlo škode alebo zmene farby povrchovej úpravy:

- Nedávajte priamo do spodnej časti spotrebiča riad alebo iné objekty.
- Nedávajte priamo na dno dutiny spotrebiča alobal.
- Nedávajte priamo do horúceho spotrebiča vodu.
- Po ukončení prípravy pokrmu v rúre nenechávajte vlhký riad ani potraviny.
- Pri odstraňovaní alebo inštalácii príslušenstva buďte opatrní.

Na vlhké koláče použite hlboký pekáč. Ovocné šťavy spôsobujú škvrny, ktoré môžu byť trvalé.

Zmena farby smaltu alebo ušľachtilej ocele nemá žiadny vplyv na výkon spotrebiča.

Spotrebič pravidelne čistite, aby ste predišli znehodnoteniu povrchového materiálu.

Pred údržbou spotrebič vypnite a odpojte z elektrickej siete. Katalytický smalt (ak je k dispozícii) nečistite čistiacim prostriedkom.

Uistite sa, že je spotrebič chladný. Existuje riziko, že sa sklenené panely rozbijú. V prípade poškodenia ihneď vymeňte sklenený panel dvierok. Obráťte sa na autorizované servisné stredisko.

Spotrebič čistite vlhkou mäkkou handričkou. Používajte iba neutrálne čistiace prostriedky. Nepoužívajte abrazívne výrobky, čistiace špongie s abrazívnou vrstvou, rozpúšťadlá ani kovové predmety.

Katalytický smalt (ak je k dispozícii) nečistite čistiacim prostriedkom.

Ak používate sprej na čistenie rúr, dodržiavajte bezpečnostné pokyny na jeho obale.

Informácie o žiarovke/žiarovkách vnútri tohto výrobku a náhradných dieloch osvetlenia, ktoré sa predávajú samostatne: Tieto žiarovky sú navrhnuté tak, aby odolali extrémnym podmienkam v domácych spotrebičoch, ako napr. teplota, vibrácie, vlhkosť, alebo slúžia ako ukazovatele prevádzkového stavu spotrebiča. Nie sú určené na používanie iným spôsobom a nie sú vhodné na osvetlenie priestorov v domácnosti.

Používajte iba žiarovky s rovnakými technickými parametrami.

Tento výrobok obsahuje svetelný zdroj triedy energetickej účinnosti G.

Ak treba dať spotrebič opraviť, obráťte sa na autorizované servisné stredisko. Používajte iba originálne náhradné diely.

2.3 Čistenie pyrolýzou

VAROVANIE!

Hrozí nebezpečenstvo poranenia/požiaru/chemických emisií (výparov) v režime pyrolýzy.

Pyrolýzu nespúšťajte, ak je stlačené tlačidlo Plus Para (Plus Steam) (ak je k dispozícii).

Pred vykonaním čistenia pyrolýzou a prvým predhriatím odstráňte z rúry:

- akékoľvek zostatky jedla, oleja alebo pozostatky/usadeniny mastnoty,
- všetky vyberateľné predmety (vrátane roštov, bočných kolajničiek atď. dodaných s produktom), predovšetkým však nepriľnavé hrnce, panvice, plechy na pečenie, nástroje a pod.

Čistenie pyrolýzou je operácia pri vysokej teplote, pri ktorej sa môžu vylučovať výpary zo zvyškov po varení a konštrukčných materiálov, preto sa zákazníkom odporúča:

- počas a po každom čistení pyrolýzou zabezpečiť dostatočné vetranie,
- počas a po prvom použití pri maximálnej teplote zabezpečiť dostatočné vetranie.

Ak sú v tej istej kuchynskej jednotke nainštalované ďalšie spotrebiče, nepoužívajte

ich súčasne s čistením pyrolýzou. Mohlo by to spôsobiť poškodenie rúry.

Opísané výpary, ktoré sa uvoľňujú zo všetkých pyrolytických rúr/zvyškov po varení, nie sú škodlivé pre ľudí vrátane detí alebo osôb ani ľudí so zdravotnými problémami.

Počas a po čistení pyrolýzou a počas prvého predhriatia udržujte malé domáce zvieratá mimo dosahu spotrebiča. Vtáky a plazy môžu byť veľmi citlivé na zmeny teploty a emisie výparov.

Nelepivé povrchové úpravy na hrncoch, panviciach, plechoch, kuchynských pomôckach atď. sa môžu poškodiť pri vysokých teplotách prevádzky čistenia pyrolýzou všetkých pyrolytických rúr a môžu byť zdrojom nízkeho množstva škodlivých výparov.

2.4 Likvidácia

VAROVANIE!

Hrozí nebezpečenstvo poranenia alebo udusenía.

Odpojte spotrebič od napájania z elektrickej siete. Prívodný elektrický kábel odrežte blízko pri spotrebiči a zlikvidujte ho.

Odstráňte západku dvierok, aby ste zabránili uviaznutiu detí a domácich zvierat v spotrebiči.

3. POPIS VÝROBKU

3.1 Všeobecný prehľad

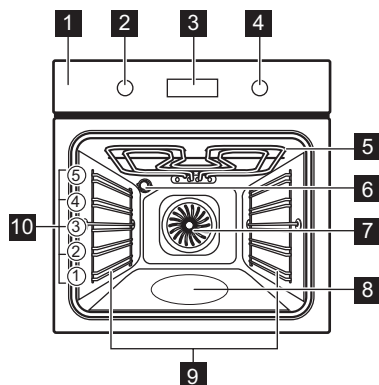

- 1 Ovládací panel
- 2 Ovládač funkcií ohrevu
- 3 Displej
- 4 Otočný ovládač
- 5 Ohrevný prvok
- 6 Osvetlenie
- 7 Ventilátor
- 8 Reliéf dutiny
- 9 Zasúvacia lišta, odstrániteľná
- 10 Úroveň roštu v rúre

4. OVLÁDACÍ PANEL

4.1 Prehľad ovládacieho panela

Výberom funkcie ohrevu zapnete spotrebič. Ak chcete spotrebič vypnúť, otočte ovládač funkcií ohrevu do polohy Vyp.

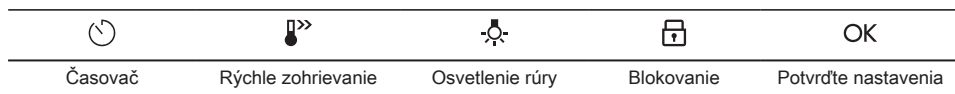

4.2 Displej

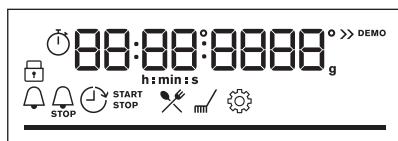

Displej s kľúčovými funkciami.

Ukazovatele na displeji

Základné ukazovatele

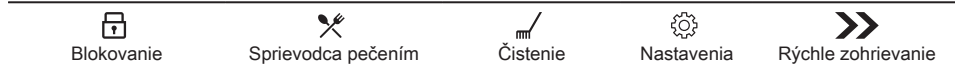

Ukazovatele časovača



Časomer



Koniec



Odklad nastavenia času



Časovač

Lišta priebehu – pre teplotu alebo čas. Keď spotrebič dosiahne nastavenú teplotu, čiarový ukazovateľ bude úplne červený.

Ukazovateľ pečenia s parou



5. PRED PRVÝM POUŽITÍM

5.1 Prvé čistenie

Pred prvým použitím vyčistite prázdny spotrebič a nastavte čas:



00:00

Nastavte čas. Stlačte tlačidlo: **OK**.

5.2 Počiatkový predohrev

Pred prvým použitím predhrejete prázdnu rúru.

Krok č. 1 Vyberte z rúry vyberateľné zasúvacie lišty a všetko príslušenstvo.

Krok č. 2 Nastavte maximálnu teplotu pre funkciu: 
Rúru nechajte spustenú jednu h.

Krok č. 3 Nastavte maximálnu teplotu pre funkciu: 
Rúru nechajte spustenú 15 min.

 Rúra môže počas predohrevu produkovať zápach a dym. Skontrolujte, či je miestnosť vetraná.

6. KAŽDODENNÉ POUŽÍVANIE

6.1 Nastavenie: Funkcie ohrevu

Krok č. 1 Otočte ovládač funkcií ohrevu a vyberte funkciu ohrevu.

Krok č. 2 Otočením ovládača nastavte teplotu.

 – stlačením a podržaním zapnete funkciu: Rýchle zohrievanie. Je k dispozícii pre niektoré funkcie rúry.

Pečenie s parou

Skontrolujte, či je rúra studená.

Krok č. 1

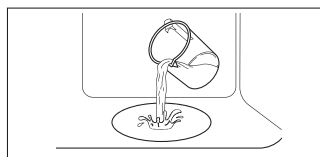

Priehlbnu dutiny rúry naplňte vodou z vodu-
vodu.

Krok č. 2



Zvoľte funkciu
ohrevu parou.

Krok č. 3



Nastavte teplotu.

Krok č. 4

Prázdnu rúru predhrie-
vajte 10 minút, aby sa
vytvorila vlhkosť.
Vložte jedlo do rúry.

i Maximálna kapacita priehlbny dutiny je 250 ml. Priehlbnu dutiny rúry nenapĺňajte vodou počas pečenia, ani keď je rúra horúca.

Po skončení pečenia s parou:

Krok č. 1

rúru vypnete otočením ovládača
funkcií ohrevu do polohy Vyp.

Krok č. 2

Dvierka opatrne otvorte. Uvoľnená vlh-
kosť môže spôsobiť popáleniny.

Krok č. 3

Skontrolujte, či je rúra studená.
Odstráňte zvyškovú vodu z priehl-
biny dutiny rúry.

6.2 Funkcie ohrevu

Funkcia ohrevu	Aplikácia
	Teplovzdušné Pečenie: Rovnomerné pečenie, jemnosť, sušenie
	Tradičné pečenie: Tradičné pečenie
	SteamBake: Parné pečenie
	Pizza: Pečenie pizze
	Dolný ohrev: Pečenie koláčov
	Mrazené pokrmy: Hranolčeky, americké zemiaky, jamé závitky
	Vlhký horúci vzduch: Pečenie
	Gril: Zapekanie, grilovanie
	Turbo gril: Pečenie mäsa, zapekanie
	Ponuka: Vstup do ponuky.

6.3 Poznámky k funkcii:Vlhký horúci vzduch

Táto funkcia bola použitá na splnenie požiadaviek triedy energetickej účinnosti a požiadaviek na ekodizajn (podľa predpisov EU 65/2014 a EU 66/2014). Testy podľa normy: IEC/EN 60350-1.

Dvierka rúry majú byť počas pečenia zatvorené, aby nedošlo k prerušeniu funkcie a aby bola zabezpečená čo najefektívnejšia prevádzka rúry.

Keď použijete túto funkciu, osvetlenie sa po 30 sekundách automaticky vypne.

Všeobecné odporúčania týkajúce sa úspory energie si pozrite v kapitole „Energetická účinnosť“, časť Úspora energie.







Táto funkcia je určená na úsporu energie počas prípravy jedál. Keď použijete túto funkciu, teplota v dutine sa môže líšiť od nastavenej teploty. Výkon ohrevu môže byť znížený.

6.4 Nastavenie:Sprievodca pečením

Každý pokrm v tejto podponuke má odporúčanú funkciu ohrevu a teplotu. Použite funkciu na rýchlu prípravu jedla s predvolenými nastaveniami. Počas varenia môžete upraviť aj čas a teplotu.

Na prípravu niektorých pokrmov môžete použiť aj:

- Hmotnostný program

Krok č. 1	Krok č. 2	Krok č. 3	Krok č. 4
			
		P1 - P...	OK
Vstúpte do ponuky.	Vyberte položku Sprievodca pečením. Stlačte tlačidlo OK.	Vyberte pokrm. Stlačte tlačidlo OK.	Vložte pokrm do rúry. Potvrďte nastavenia.

6.5 Sprievodca pečením

Legenda



Hmotnostný program dostupné.



Množstvo vody na parnú funkciu.



Pred pečením spotrebič predhrejte.



Úroveň roštu.

Na displeji sa zobrazí **P** a číslo jedla, ktoré môžete skontrolovať v tabuľke.

1

Pečené hovädzie, neprepečené  2

2

Hovädzie pečené, stredne prepečené  2

3

Hovädzie pečené, prepečené  2

4

Steak, stredne prepečený   3

5

Hovädzie pečené/dusené   2

6

Hovädzie pečené, neprepečené LTC*  2

7

Hovädzie pečené, stredne prepečené LTC*  2

8

Hovädzie pečené, prepečené LTC*  2

9







































Fileta, neprepečená LTC*  2

10

Fileta, stredne prepečená LTC*  2

11

Fileta, dobre prepečená LTC*  2

12	Teľacie pečené   2
13	Pečená bravčová krkovička alebo plece   2
14	Trhané pečené bravčové LTC*   2
15	Sviečkovica, čerstvá   2
16	Rebierka   3
17	Jahňacie stehno s kosťami   2
18	Celé kurča  200 ml   2
19	Polovica kurčat'a   3
20	Kuracie prsia   2
21	Kuracie stehná, čerstvé   3
22	Celá kačka   2
23	Celá hus   2
24	Sekaná   2
25	Celá ryba, grilovaná   2
26	Rybíe filé   3
27	Tvarohový koláč   2
28	Jablkový koláč   100 – 150 ml   2
29	Jablková torta   2



30	Jablkový koláč   100 – 150 ml   2
31	Brownies – čok. sušienky 
32	Čokoládové muffiny   100 – 150 ml   2
33	Bochníkový koláč   2
34	Pečené zemiaky   2
35	Americké zemiaky   3
36	Grilovaná miešaná zelenina   3
37	Krokety, mrazené   3
38	Hranolčky, mrazené   3
39	Mäsové/zeleninové lasagne so suchými plátkami cestovín   2
40	Zapečené zemiaky   1
41	Pizza čerstvá, tenká   100 ml   2
42	Čerstvá pizza, hrubá   2
43	Slaný koláč   2
44	Bageta/ciabatta/biely chlieb  150 ml    2
45	Celozrnný/ražný/tmavý celozrnný chlieb vo forme na bochník   150 ml   2

*LTC – pečenie pri nízkej teplote (Low Temperature Cooking)

7. ČASOVÉ FUNKCIE

7.1 Časové funkcie

Funkcia časovača	Aplikácia
 Časomer	Po uplynutí času zaznie zvukový signál.

Funkcia časovača	Applikácia
 Čas prípravy	Po uplynutí času časovača zaznie zvukový signál a funkcia ohrevu sa zastaví.
 Odklad nastavenia času	Odkloženie začiatku alebo konca varenia.
 Časovač	Maximálne 23 h 59 min. Táto funkcia nemá vplyv na činnosť rúry. Časovač zapnete a vypnete tak, že zvolíte: Ponuka, Nastavenia.

7.2 Ako nastaviť: Časové funkcie

Nastavenie: Presný čas

Krok č. 1



Krok č. 2



Krok č. 3



Presný čas zmeníte v ponuke voľbou Nastavenia, Presný čas.

Nastavte hodiny.

Stlačte tlačidlo: OK.

Nastavenie: Časomer

Krok č. 1



Stlačte tlačidlo: 

Na displeji sa zobrazí:
0:00

Krok č. 2



Nastavte funkciu Časomer

Krok č. 3



Stlačte tlačidlo: OK.

 Časovač začne ihneď odpočítavať.

Nastavenie: Čas prípravy

Krok č. 1



Vyberte funkciu ohrevu a nastavte teplotu.

Krok č. 2



Opakovane stlačte:



Na displeji sa zobrazí:
0:00

Krok č. 3



Nastavte čas varenia.









Krok č. 4



Stlačte tlačidlo: OK.

 Časovač začne ihneď odpočítavať.

Nastavenie: Odklad nastavenia času

Krok č. 1	Krok č. 2	Krok č. 3	Krok č. 4	Krok č. 5	Krok č. 6
					
Vyberte funkciu ohrevu.	Opakovane stlačte: 	Na displeji sa zobrazí presný čas  ŠTART	Nastavte čas spustenia. Stlačte tlačidlo: OK.	Na displeji sa zobrazí: --:--  STOP	Nastavte čas skončenia. Stlačte tlačidlo: OK.

 Časovač začne odpočítavať v nastavenom čase spustenia.

8. OŠETROVANIE A ČISTENIE

VAROVANIE!

Pozrite si kapitoly ohľadne bezpečnosti.

8.1 Poznámky k čisteniu



Čistiace prostriedky

Prednú stranu spotrebiča očistite iba handričkou z mikrovlákien namočenou v teplej vode s jemným čistiacim prostriedkom.

Na čistenie kovových povrchov použite čistiaci roztok.

Škrvny vyčistite s miernym čistiacim prostriedkom.



Každodenné používanie

Dutinu očistite po každom použití. Hromadenie tuku alebo iných zvyškov môže mať na následok vznik požiaru.

Vnútri spotrebiča alebo na sklenených paneloch dveriek sa môže kondenzovať vlhkosť. V záujme zníženia kondenzácie nechajte spotrebič zapnutý 10 minút pred prípravou pokrmu. Jedlo v spotrebiči neskladujte dlhšie ako 20 minút. Dutinu osušte po každom použití iba handričkou z mikrovlákien.



Príslušenstvo

Vyčistite všetko príslušenstvo po každom použití a nechajte ho vyschnúť. Použite iba handričku z mikrovlákien namočenú v teplej vode s jemným čistiacim prostriedkom. Príslušenstvo sa nesmie umývať v umývačke riadu.

Príslušenstvo s nelepivou povrchovo úpravou nečistite abrazívnymi čistiacimi prostriedkami ani predmetmi s ostrými hranami.

8.2 Spôsob používania: Čistenie pyrolýzou

Čistenie rúry pomocou Čistenie pyrolýzou.

VAROVANIE!

Hrozí riziko popálenín.

UPOZORNENIE!

Ak sú v tej istej kuchynskej skrinke nainštalované ďalšie spotrebiče, nepoužívajte ich súčasne s touto funkciou. Mohlo by to spôsobiť poškodenie rúry.

Pred Čistenie pyrolýzou:

Rúru vypnite a počkajte, kým nevychladne.

Odstráňte všetko príslušenstvo.

Dno rúry a vnútorný sklenený panel dveriek vyčistíte teplou vodou, mäkkou handričkou a miernym čistiacim prostriedkom.

Čistenie pyrolýzou

Krok č. 1

Vstupná ponuka: Čistenie .

Voliteľná funkcia

Doba trvania

C1 - Ľahké čistenie

1 h

C2 - Normálne čistenie

1 h 30 min

C3 - Dôkladné čistenie

2 h 30 min

Krok č. 2

OK – stlačením vyberte program čistenia.

Krok č. 3

OK – stlačením spustíte čistenie.

Krok č. 4

Po čistení otočte ovládač funkcií ohrevu do polohy Vypnuté.

 Po spustení čistenia sa dvere rúry zablokujú a osvetlenie zhasne. Kým sa dvierka neodblokujú, na displeji sú zobrazené: .

Po skončení čistenia:

Rúru vypnite a počkajte, kým nevychladne.

Vnútro vyčistíte mäkkou handričkou. Z dna rúry odstráňte zvyšky po čistení.

8.3 Pripomenka čistenia

Rúra vám pripomenie, že ju treba vyčistiť pyrolýzou.

 bliká na displeji 5 sekúnd po každom pečení.

Na vypnutie pripomenky vstúpte do Ponuka a vyberte Nastavenia, Pripomenka čistenia.

9. RIEŠENIE PROBLÉMOV

VAROVANIE!

Pozrite si kapitoly ohľadne bezpečnosti.

9.1 Čo robiť, ak...

V prípadoch, ktoré nie sú uvedené v tejto tabuľke, sa obráťte na autorizované servisné stredisko.

Spotrebič sa nezapne ani sa nezohrieva	
Problém	Skontrolujte, či...
Spotrebič nie je možné zapnúť alebo ovládať.	Spotrebič je správne pripojený ku zdroju elektrického napájania.
Spotrebič sa nezohrieva.	Deaktivovalo sa automatické vypínanie.
Spotrebič sa nezohrieva.	Dvere spotrebiča sú zatvorené.
Spotrebič sa nezohrieva.	Nie je vypálená poistka.
Spotrebič sa nezohrieva.	Blokovanie je vypnuté.

Komponenty	
Problém	Skontrolujte, či...
Osvetlenie je vypnuté.	Vlhký horúci vzduch – je zapnuté.
Žiarovka nefunguje.	Žiarovka je vypálená.

Chybové kódy	
Displej zobrazuje...	Skontrolujte, či...
Err C3	Dvere spotrebiča sú zatvorené alebo nie je pokazený zámok dverí.
Err F102	Dvere spotrebiča sú zatvorené.
Err F102	Blokovanie dvierok nie je pokazené.
00:00	Došlo k výpadku napájania. Nastavte presný čas.
Ak sa na displeji zobrazí chybový kód, ktorý nie je uvedený v tejto tabuľke, vypnutím a zapnutím domovej poistky reštartujte spotrebič. Ak sa chybový kód objaví znova, obráťte sa na autorizované servisné stredisko.	

Čistenie	
Problém	Skontrolujte, či...
Z priehlbiny dutiny rúry vyteká voda.	V priehlbine dutiny rúry je priveľa vody.

9.2 Servisné údaje

Ak problém nedokážete odstrániť sami, kontaktujte vášho predajcu alebo autorizované servisné stredisko.

Údaje potrebné pre autorizované servisné stredisko nájdete na typovom štítku. Typový štítok sa nachádza na prednom ráme dutiny spotrebiča. Neodstraňujte typový štítok z dutiny spotrebiča.

Odporúčame vám, aby ste vyplnili nasledujúce údaje:

Model (MOD.)
Číslo produktu (PNC)
Sériové číslo (S.N.)

10. ENERGETICKÁ ÚČINNOSŤ

10.1 Informácie o výrobku a hárok s informáciami o výrobku podľa predpisov EÚ o ekodizajne a energetickom označovaní

Názov dodávateľa	AEG
Identifikácia modelu	BPS351161M 949499672
Index energetickej účinnosti	81.2
Trieda energetickej účinnosti	A+
Spotreba energie pri štandardnom naplnení, tradičný režim	0.93kWh/cyklus
Spotreba energie pri štandardnom naplnení, režim ventilátorovej nútenej konvekcie	0.69kWh/cyklus
Počet vykurovacích častí	1
Zdroj tepla	Elektrina
Hlasitosť	72l
Typ rúry	Zabudovaná rúra
Hmotnosť	32.6kg

IEC/EN 60350-1 – Elektrické varné spotrebiče pre domácnosť – Časť 1: Sporáky, rúry, parné rúry a grily – metódy merania výkonu.

10.2 Úspora energie



Spotrebič má funkcie, ktoré vám pomôžu ušetriť energiu pri každodennom varení a pečení.

Uistite sa, že sú dvierka spotrebiča počas prevádzky zatvorené. Počas prípravy pokrmu neotvárajte dvierka spotrebiča príliš často. Tesnenie dvierok udržiavajte čisté a uistite sa, že je upevnené na svojom mieste.

V záujme vyššej úspory energie použite kovový riad.

Ak je to možné, spotrebič pred samotnou prípravou pokrmu nepredhrievajte.

Keď pripravujete niekoľko pokrmov naraz, zachovajte čo najkratšie prestávky medzi pečením.

Pečenie s ventilátorom

Ak je to možné, použite funkcie pečenia s ventilátorom, aby ste dosiahli úsporu energie.

Zvyškové teplo

Ventilátor a osvetlenie budú naďalej v činnosti. Keď spotrebič vypnete, na displeji sa zobrazí zvyškové teplo. Teplo môžete použiť na udržanie teploty jedla.

Ak príprava pokrmu trvá dlhšie ako 30 minút, znížte teplotu spotrebiča na minimálne 3 – 10 minút pred koncom prípravy. Pomocou zvyškového tepla v spotrebiči bude príprava pokrmu pokračovať.

Zvyškové teplo použite na ohrev ostatných pokrmov.

Uchovanie teploty jedla

Ak chcete jedlo uchovať teplé pomocou zvyškového tepla, zvoľte najnižšie možné nastavenie teploty. Na displeji sa zobrazí ukazovateľ zvyškového tepla alebo teplota.

Pečenie s vypnutým osvetlením

Počas pečenia vypnite osvetlenie. Zapnite ho iba v prípade potreby.







Vlhký horúci vzduch

Funkcia určená na úsporu energie počas pečenia.

Keď používate túto funkciu, osvetlenie sa po 30 sekundách automaticky vypne. Osvetlenie môžete opäť zapnúť, ale tento úkon zníži očakávanú úsporu energie.

11. ŠTRUKTÚRA PONUKY

11.1 Ponuka

Krok č. 1	Krok č. 2	Krok č. 3	Krok č. 4	Krok č. 5
				
 – vyberte pre vstup do Ponuka.	Vyberte voliteľnú funkciu zo štruktúry Ponuka a stlačte OK .	Vyberte nastavenie.	OK – stlačením potvrdíte nastavenie.	Upravte hodnoty a stlačte OK .

Ovládač funkcií ohrevu otočte do polohy vypnutia na ukončenie Ponuka.

Ponuka štruktúra

Sprivodca pečením 

Čistenie 

Nastavenia 

Nastavenia

01	Presný čas	Zmeniť	02	Jas displeja	1 - 5
03	Tóny tlačidiel	1 – Pípnutie 2 – Cvaknutie 3 – Vypnutý zvuk	04	Hlasitosť zvuku	1 - 4
05	Časovač	Zap./Vyp.	06	Osvetlenie rúry	Zap./Vyp.
07	Rýchle zohrievanie	Zap./Vyp.	08	Pripomenka čistenia	Zap./Vyp.
09	Režim Demo	Aktívachný kód: 2468	10	Verzia softvéru	Kontrola
11	Zrušiť všetky nastavenia	Áno/nie			

12. OCHRANA ŽIVOTNÉHO PROSTREDIA

Materiály označené symbolom  odovzdajte na recykláciu. Obal hodte do príslušných kontajnerov na recykláciu. Chráňte životné prostredie a zdravie ľudí a recyklujte odpad z elektrických a elektronických spotrebičov. Nelikvidujte spotrebiče označené symbolom

 spolu s odpadom z domácnosti. Výrobok odovzdajte v miestnom recyklačnom zariadení alebo sa obráťte na obecný alebo mestský úrad.



aeg.com

867377183-A-192023



CE