



**Návod na použitie**  
**Práčka**

**HW80-B14959U1**

**HW90-B14959U1**

**HW100-B14959U1**

**HW80-B14959S8U1**

**HW90-B14959S8U1**

**HW100-B14959S8U1**

**SK**

**Haier**

## Ďakujeme vám, že ste si kúpili spotrebič Haier.

Pred použitím spotrebiča si, prosím, pozorne prečítajte tento návod. V návode nájdete dôležité informácie, vďaka ktorým budete svoj spotrebič využívať naplno, zaistíte bezpečnú a správnu inštaláciu, použitie a údržbu.

Uchovávajte tento návod na vhodnom mieste, aby ste ho mali vždy poruke a mohli tak spotrebič používať bezpečne a správne.

Ak spotrebič predáte, darujete alebo necháte v dome/byte napr. po stahovaní, zaistite odovzdanie návodu, aby sa nový majiteľ spotrebiča mohol oboznámiť s pokynmi na jeho bezpečné používanie.



### Opis

#### Upozornenie – Dôležité poučenie o bezpečnosti



Všeobecné informácie a tipy



Informácie o životnom prostredí

### Likvidácia

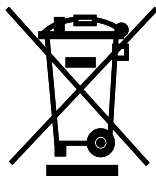

Pomôžte chrániť životné prostredie a ľudské zdravie. Obal spotrebiča vyhodte do príslušného kontajnera, aby sa mohol recyklovať. Pomôžte recyklovať odpad z elektrických a elektronických prístrojov. Nevyhadzujte prístroje označené týmto symbolom do bežného odpadu z domácnosti. Vráťte výrobok do miestneho zariadenia na recykláciu alebo sa obráťte na svoj mestský úrad.



## VAROVANIE!

### Nebezpečenstvo zranenia alebo udusenía!

Odpojte spotrebič od elektrickej siete. Odrežte kábel na pripojenie do elektrickej siete a zlikvidujte ho. Aby nedošlo k zatvoreniu detí alebo domácich maznáčikov do spotrebiča, odstráňte západku dverí.



## VAROVANIE!

Spotrebič sa nesmie napájať prostredníctvom externého spínacieho zariadenia, ako je napríklad časovač. Nepoužívajte predlžovací kábel, zásuvky adaptéra alebo multizásuvkové prípojné miesta. Nedodržanie týchto pokynov môže viesť k úrazu elektrickým prúdom alebo aj smrti.

1- Bezpečnostné informácie .....	4
2- Opis spotrebiča .....	7
3- Ovládací panel .....	8
4-Programy .....	12
5-Spotreba .....	13
6-Denné používanie.....	14
7-hOn.....	19
8-Ekologické pranie .....	22
9-Starostlivosť a čistenie .....	23
10-Riešenie problémov.....	26
11-Inštalácia .....	29
12-Technické údaje.....	33
13-Zákaznícky servis.....	34

## Pred zapnutím spotrebiča si najprv prečítajte nasledujúce bezpečnostné rady!:



### **VAROVANIE!**

#### **Pred prvým použitím**

- ▶ skontrolujte, či nedošlo k poškodeniu spotrebiča počas prepravy.
- ▶ Skontrolujte, či sú odstránené všetky prepravné skrutky.
- ▶ Odstráňte všetky obaly a držte mimo dosahu detí.
- ▶ S prístrojom manipulujte vždy minimálne vo dvojici, pretože je ťažký.

#### **Každodenné používanie**

- ▶ Spotrebič môžu používať deti od 8 rokov a osoby so zníženými fyzickými, zmyslovými alebo mentálnymi schopnosťami, alebo osoby s nedostačočnými skúsenosťami a znalosťami iba vtedy, ak majú nad sebou dohľad alebo ak boli vyškolené z hľadiska bezpečného používania spotrebiča a ak chápu možné riziká.
- ▶ Deti do 3 rokov udržiavajte v bezpečnej vzdialenosti od spotrebiča, ak nie sú pod neustálym dohľadom.
- ▶ So spotrebičom sa nesmú hrať deti.
- ▶ Nedovoľte, aby sa deti alebo domáce zvieratá priblížili k spotrebiču, keď sú jeho dvere otvorené.
- ▶ Uchovávajte pracie prostriedky mimo dosahu malých detí.
- ▶ Zapnite zipsy, zaistite voľné vlákna a dbajte na to, aby ste zabránili zapleteniu bielizne. V prípade potreby použite vhodné pracie vrečko vyrobené na tento účel.
- ▶ Nedotýkajte sa spotrebiča alebo spotrebič nepoužívajte, ak máte vlhké ruky alebo nohy.
- ▶ Nezakrývajte spotrebič počas prevádzky, ani neskôr, aby sa vlhkosť mohla odpariť.
- ▶ Neumiestňujte ťažké predmety, zdroje tepla alebo zdroje vlhkosti na spotrebič.
- ▶ Nepoužívajte ani neskladujte horľavý čistiaci prostriedok ani chemické prostriedky na suché čistenie v blízkosti spotrebiča.
- ▶ Nepoužívajte horľavé spreje v blízkosti prístroja.
- ▶ Neperte v spotrebiči žiadne odevy ošetrené rozpúšťadlami bez toho, aby ste ich predtým nevysušili na vzduchu.
- ▶ Nepripájajte, ani neodpájajte koncovku elektrického napájacieho kábla spotrebiča z napájacej elektrickej zásuvky za prítomnosti horľavých pár a plynov.
- ▶ Neperte v horúcej vode penovú gumu alebo hubovité materiály.
- ▶ Neperte bielizeň, ktorá je silne znečistená múkou, najprv ju vyklepte a predperete v ruke.



## **VAROVANIE!**

### **Každodenné používanie**

- ▶ Nepripájajte, ani neodpájajte koncovku elektrického napájacieho kábla spotrebiča z napájacej elektrickej zásuvky za prítomnosti horľavých pár a plynov.
- ▶ Neperte v horúcej vode penovú gumu alebo hubovité materiály.
- ▶ Neperte bielizeň, ktorá je silne znečistená múkou, najprv ju vyklepte a predperte v ruke.
- ▶ Neotvárajte počas žiadneho pracieho cyklu zásuvku na prací prostriedok.
- ▶ Nedotýkajte sa dvierok počas procesu prania, môžu byť horúce.
- ▶ Neotvárajte dvierka, ak je hladina vody viditeľne nad otvorom.
- ▶ Neotvárajte dvierka násilím. Dvierka sú vybavené automatickou zámkou a otvoria sa krátko po ukončení pracieho procesu.
- ▶ Vypnite spotrebič po každom programe prania a pred vykonaním akejkoľvek bežnej údržby a odpojte spotrebič od elektrickej siete, aby ste ušetrili elektrickú energiu a tiež z dôvodu bezpečnosti.
- ▶ Pri odpájaní spotrebiča od el. napájania ťahajte za zástrčku, nie za kábel.
- ▶ Udržujte oblasť okolo spotrebiča bez prachu a nečistôt.
- ▶ Pred použitím spotrebiča skontrolujte, či je vnútri iba bielizeň a nenachádzajú sa tam domáce zvieratá ani deti.
- ▶ Skontrolujte, či nezaťažujete spotrebič viac, než je menovitá záťaž jednotlivých programov – pozrite návod na použitie.
- ▶ Vrecká vyprázdňte a odstráňte všetky veci, ako sú napr. zapalovače a zápalky.
- ▶ Aviváž alebo podobné produkty používajte v súlade s inštrukciami na obale výrobcu.

### **Údržba/čistenie**

- ▶ Zaisťte, aby čistenie a údržbu vykonávala spôsobilá osoba.
- ▶ Pred vykonávaním akejkoľvek bežnej údržby spotrebič odpojte od elektrickej siete.
- ▶ Uistite sa, že gumová tesniaca manžeta a jej okolie sú čisté a ak sa spotrebič nepoužíva, otvorte dvierka a zásuvku na prací prostriedok, aby sa zabránilo vzniku zápachu.
- ▶ Nepoužívajte pri čistení kropiace ani parné spotrebiče.
- ▶ Poškodený alebo krátky sieťový kábel musí vždy vymeniť kvalifikovaná osoba autorizovaného servisu, aby sa zabránilo možným rizikám.
- ▶ Neopravujte spotrebič svojpomocne. V prípade nutnosti opravy spotrebiča kontaktujte náš zákaznický servis alebo priamo autorizovaný servis.

### **Inštalácia**

- ▶ Zaisťte umiestnenie, ktoré umožňuje úplné otvorenie dverí.
- ▶ Neinštalujte spotrebič za uzamykateľné dvere, posuvné dvere alebo dvere s pántmi na opačnej strane dverí spotrebiča, pretože by to obmedzovalo úplné otvorenie dverí spotrebiča.

# 1- Bezpečnostné informácie



## VAROVANIE!

### Inštalácia

- ▶ Spotrebič umiestnite na dobre vetranom mieste.
- ▶ Spotrebič nikdy neumiestňujte vonku na vlhké miesto alebo do priestoru, ktorý môže byť náchylný na únik vody. V prípade zatopenia spotrebič odpojte vypnutím ističa. Skôr ako odpojíte spotrebič aj od zásuvky, tak sa presvedčte, že nestojíte vo vlhkom mieste a ani samotná zásuvka nie je mokrá alebo vlhká. Pozor na úraz elektrickým prúdom!!! Potom nechajte zariadenie prirodzene vyschnúť. Pred opätovným spustením prevádzky spotrebiča nechajte vykonať jeho garančnú kontrolu autorizovaným servisom.
- ▶ Spotrebič umiestnite na dobre vetranom mieste. Zaistite umiestnenie, ktoré umožňuje úplné otvorenie dverí.
- ▶ Spotrebič nikdy neumiestňujte vonku na vlhké miesto alebo do priestoru, ktorý môže byť náchylný na únik vody, napríklad pod alebo v blízkosti umývadla. V prípade zatopenia spotrebič vyťahnite z elektrickej siete a zariadenie nechajte prirodzene vyschnúť.
- ▶ Spotrebič nainštalujte alebo používajte iba tam, kde je teplota vyššia než 5 °C.
- ▶ Spotrebič neumiestňujte priamo na koberec alebo blízko steny alebo nábytku.
- ▶ Nevystavujte spotrebič mrazu, priamemu slnečnému svetlu alebo ho nedávajte do blízkosti tepelných zdrojov (napr. sporák, radiátory).
- ▶ Uistite sa, že elektrické údaje na výkonnostnom štítku súhlasia so sieťovým napájaním. Ak tomu tak nie je, obráťte sa iba na pracovníka autorizovaného servisu s certifikovaným oprávnením na požadovanú činnosť.
- ▶ Nepoužívajte adaptér s viacerými zásuvkami a predlžovacími káblami.
- ▶ Uistite sa, že bola použitá iba doručená súprava elektrických káblov a hadíc.
- ▶ Uistite sa, že nedošlo alebo nedôjde k poškodeniu elektrického kábla a zástrčky. Ak došlo k poškodeniu, nechajte poškodenú časť vymeniť iba pracovníkovi autorizovaného servisu s certifikovaným oprávnením na požadovanú činnosť.
- ▶ Použite samostatnú zásuvku na uzemnenie napájania, ktorá je po inštalácii ľahko prístupná. Spotrebič musí byť uzemnený.
- ▶ Uistite sa, že sú hadicové spoje a pripojenia pevné a nedochádza k úniku vody.

### Odporúčané použitie

Tento spotrebič je určený na pranie bielizne, ktorá je určená na pranie v práčke. Vždy sa riadte pokynmi uvedenými na štítku každého odevu. Je určený výhradne na domáce použitie vnútri domu. Nie je určený na komerčné alebo priemyselné využitie.

Nie je dovolené spotrebič akokoľvek meniť alebo upravovať. Nedovolené zaobchádzanie môže spôsobiť nebezpečenstvo a stratu všetkých nárokov na záruku a zodpovednosť.

## **i** Poznámka: Odchýlky

Ilustrácie v nasledujúcich kapitolách sa môžu v dôsledku technických zmien a rozdielnosti modelov líšiť od vášho spotrebiča.

### 2.1 Obrázok spotrebiča

Spredu (Obr. 2-1):

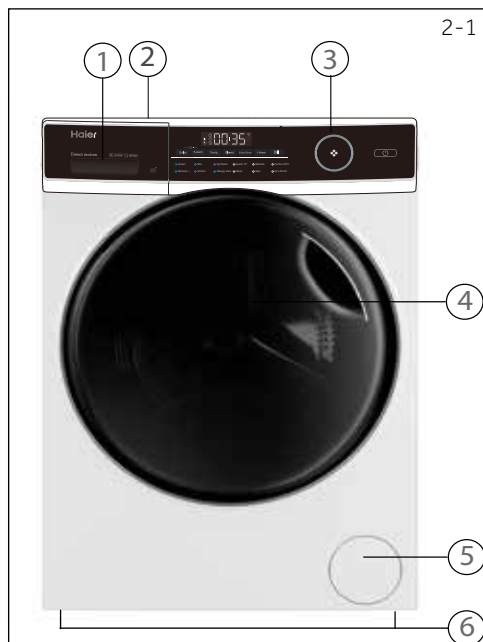

- 1 Zásuvka na prací prostriedok/aviváž
- 2 Pracovná doska
- 3 Ovládací panel
- 4 Dvere
- 5 Servisná klapka s filtrom čerpadla.  
Núdzové ťahadlo zámky dverí  
s vypúšťacou hadičkou.
- 6 Nastaviteľné nôžky

Zadná strana (Obr. 2-2):

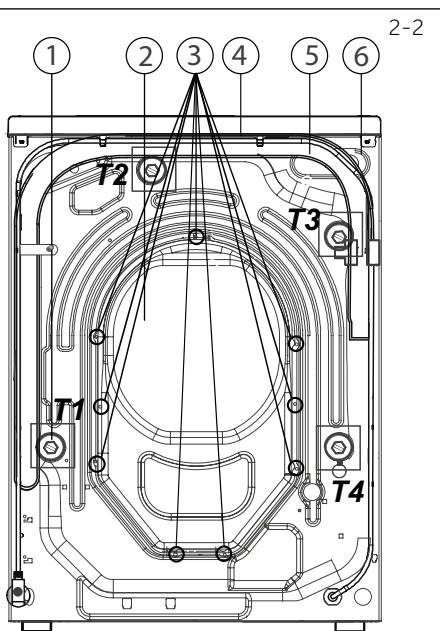

- 1 Transportné skrutky (T1-T4)
- 2 Zadný kryt
- 3 Skrutky na upevnenie zadného krytu (9EA)
- 4 Napájací kábel
- 5 Odtoková hadica
- 6 Prívodný ventil vody

### 2.2 Príslušenstvo

Skontrolujte príslušenstvo a textovú dokumentáciu podľa tohto zoznamu (Obr.: 2-3):

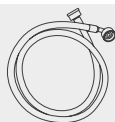

Prívodná hadica



Zaslepovacie zátky



Držiak odtokovej hadice



2x  
2x  
Tlmiče na redukciu hluku



Návod na použitie



Sprievodné listiny

2-3

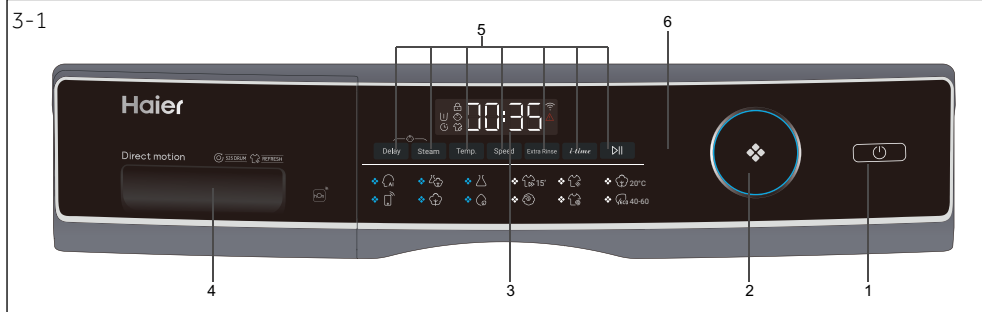

- 1. Tlačidlo „Zapnutie“
- 2. Volič programov
- 3. Displej
- 4. Zásuvka na prací prostriedok/aviváž
- 5. Funkčné tlačidlo
- 6. Tlačidlo „Štart/Pauza“

## **i** Poznámka: Akustický signál

V nasledujúcich prípadoch nie je vo východiskovom nastavení zvukový signál:

- ▶ pri stlačení tlačidla
- ▶ na konci programu
- ▶ pri otočení voliča programov

Akustický signál môže byť v prípade potreby aktivovaný: pozrite DENNÉ POUŽITIE (str. 18, bod 6.13).

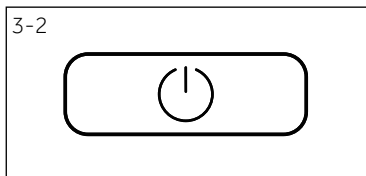

### 3.1 Tlačidlo „Zapnutie“

Zapnite spotrebič jemným stlačením tohto tlačidla (Obr. 3-2), displej sa rozsvieti, kontrolka tlačidla „Štart/ Pauza“ začne blikať. Opätovným stlačením tlačidla na asi 2 sekundy spotrebič vypnete. Ak po určitom čase nie je aktivovaná žiadna funkcia alebo program, spotrebič sa automaticky vypne.

## **i** Poznámka: Vypnutie

Bez pripojenia WIFI sa zapnutý spotrebič automaticky vypne na konci programu alebo ak je aktivovaný a nie je spustený program do 2 minút od zapnutia. S WIFI pripojením je čakací čas 24 hodín.

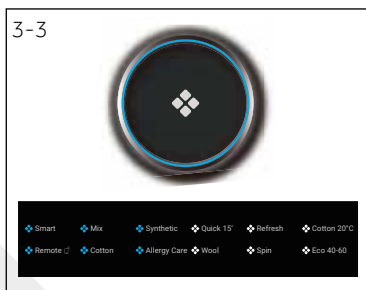

### 3.2 Volič programu s ponukou programov

Otáčaním gombíka (Obr. 3-3) môžete vybrať jeden z 12 programov, rozsvieti sa príslušná LED dióda a zobrazí sa jeho východiskové nastavenie.







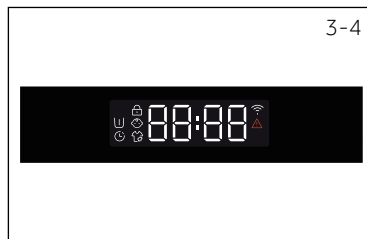

### 3.3 Displej s ponukou doplnkových funkcií

Na displeji (obr. 3-4) sú zobrazené nasledujúce informácie:

- ▶ Čas prania
- ▶ Odloženie konca programu
- ▶ Chybové kódy a servisné informácie
- ▶ Symboly (konkrétne opisy jednotlivých symbolov pozrite nižšie)
- ▶ Rýchlosť odstreďovania, teplota prania atď.



Symbol	Význam
	Dvere bubna sú uzamknuté
	Tlačidlá ovládania sú uzamknuté
	Para
	Práčka je pripojená k WIFI
	Alarm
	Predpierka (táto funkcia môže byť nastavená a spustená iba v aplikácii hOn)
	Odloženie konca programu

### 3.4 Funkčné tlačidlá

Funkčné tlačidlá (obrázok 3-5) umožňujú pred spustením programu nastaviť ďalšie možnosti. Zobrazia sa príslušné kontrolky. Vypnutím spotrebiča alebo nastavením nového programu sa všetky možnosti vypnú. Ak má tlačidlo viac možností, je možné zvoliť požadovanú možnosť postupným stlačením tlačidla.

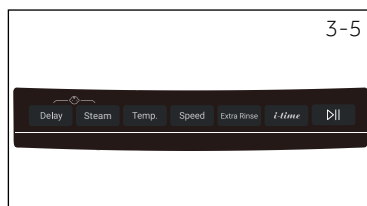

#### Poznámka: Nastavenie od výrobcu

Práčky Haier majú vo svojom východiskovom nastavení nakonfigurované všetky programy tak, aby dosahovali najlepšie výsledky. Ak nemáte špeciálne požiadavky na program, odporúčame ponechať ho v jeho východiskovom nastavení z dôvodu optimalizácie spotreby energie a vody.

#### 3.4.1 Funkčné tlačidlo „Delay“ (odloženie konca programu)

Stlačením tlačidla „Delay“ (odloženie) (obr. 3-6) spustíte program s oneskorením – odložíte teda ukončenie programu. Oneskorenie času konca je možné zvyšovať v krokoch po 30 minútach od 0,5 do 24 hodín. Napríklad zobrazenie nastaveného času odloženého konca je 6:30, čo znamená, že koniec cyklu programu bude za 6 hodín a 30 minút. Stlačením tlačidla „Start/Pauza“ aktivujete časové oneskorenie. Časové oneskorenie musí byť dlhšie než čas behu programu, inak sa program spustí okamžite. Táto funkcia sa nevzťahuje na programy „Odstreďovanie“, „Refresh“ a „Remote“ (Dialkové ovládanie).

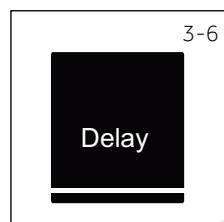

## **i** Poznámka: Tekutý prací prostriedok

Pri použití tekutého pracieho prostriedku sa odloženie konca programu neodporúča aktivovať.

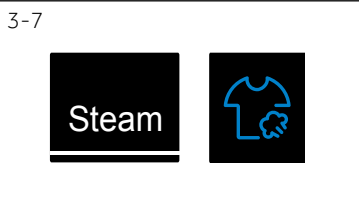

### 3.4.2 Funkčné tlačidlo „Steam“ (Para)

Stlačením tohto tlačidla (obr. 3-7) môžete zvoliť program pary. Keď je zvolený tento program, výchoďová teplota je maximálna teplota tohto programu. Túto funkciu môžete použiť pri programoch: „Smart, Mix, Syntetika, Bavlna, Antialergénna starostlivosť“. Ak vyberiete program „Steam“, rozsvieti sa ikona, ktorá vás na to upozorní, ikona sa po zrušení programu vypne. Ak zvolíte funkciu „Steam“ (para), nemôžete zmeniť teplotu daného programu. Ak stlačíte tlačidlo teploty, program s doplnkovou funkciou pary sa zruší. Funkciu „Steam“ (para) nie je možné aktivovať v priebehu pracieho cyklu.



### 3.4.3 Funkčné tlačidlo „Temp“ (teplota)

Stlačením tohto tlačidla (Obr. 3-8) zmeníte teplotu prania programu. Ak nie je zobrazená žiadna hodnota (na displeji sa zobrazuje „--“), voda sa nebude ohrievať, vykoná sa pranie v studenej vode.



### 3.4.4 Funkčné tlačidlo „Speed“ (rýchlosť odstreďovania)

Dotykom tohto tlačidla (Obr. 3-9) zmeníte alebo zrušíte program odstreďovania. Ak nie je zobrazená žiadna hodnota, (na displeji sa zobrazuje „0“), na konci cyklu sa nevykoná odstreďovanie (žmýkanie).



### 3.4.5 Funkčné tlačidlo „Extra Rinse“ (prídavné plákanie)

Použite túto funkciu, ak si prajete intenzívnejšie vyplákanie pracieho prostriedku z bielizne. Odporúčame ju pre osoby s citlivou pokožkou. Opakovaným stlačením tlačidla „Extra Rinse“ môžete vybrať 0 – 3 prídavné cykly. Tie sa budú na displeji zobrazovať postupne ako P--0/P--1/P--2/P--3.

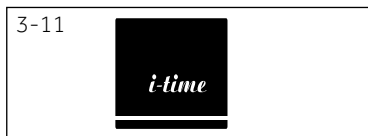

### 3.4.6 Funkčné tlačidlo „i-time“

Táto funkcia (Obr. 3-11) zintenzívňuje rôzne časy prania. Túto funkciu nie je možné zvoliť pre všetky programy. Programy, pre ktoré je možné zvoliť túto funkciu, nájdete na str. 12.





### 3.4.7 Funkčné tlačidlo „Štart/Pauza“

Dotknite sa tohto tlačidla (Obr. 3-12), na spustenie alebo prerušenie aktuálne zobrazeného programu.

### 3.5 Detská zámka

Po voľbe programu a následnom spustení stlačte súčasne na 3 sekundy tlačidlá „Delay“ a „Steam“ (Obr. 3-13), a tým zablokuje všetky ovládacie prvky na paneli. Na odomknutie sa znovu naraz dotknite oboch rovnakých tlačidiel. Keď je aktivovaná detská poistka, rozsvieti sa kontrolka detskej poistky

 Funkcia je voliteľná a nastaviť sa dá iba vtedy, ak je práčka zapnutá. Pri stlačení akéhokoľvek tlačidla, ak je aktivovaná detská zámka, sa na displeji zobrazí  (Obr. 3-14) a zmena nastavenia sa nevykoná.

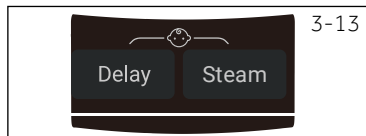

### Poznámka: Detská zámka

- ▶ Detská zámka, ktorá je nastavená ručne, musí byť zrušená ručne alebo sa zruší automaticky na konci programu. Vypnutie spotrebiča v dôsledku výpadku prúdu alebo pri zobrazení chybového hlásenia nezruší detskú zámku a tá bude aktívna aj pri následnom zapnutí práčky.
- ▶ Ak používate detskú zámku, najprv stlačte programové tlačidlo, potom sa detská poistka zapne.
- ▶ Podržte ho 3 sekundy, detská poistka sa rozsvieti na plnú úroveň a detská poistka sa aktivuje.
- ▶ Detskú poistku nie je možné nastaviť alebo zrušiť pomocou aplikácie hOn APP.

### 3.6 Zásuvka na pracie prostriedky

Po otvorení zásuvky, môžete vidieť nasledujúce komponenty (obr. 3-15):

1. Hlavná priehradka na prací prášok alebo tekutý prací prostriedok.
2. Prepínač čistiaceho prostriedku, zdvihnite ho pre práškový prací prostriedok, pre tekutý prací prostriedok ho dajte dole.
3. Priehradka na malé množstvo pracieho prostriedku na predpierku.
4. Priehradka na aviváž alebo parfum do práčky.
5. Zaisťte úchytku, zatlačte ju dole a vytiahnite zásuvku

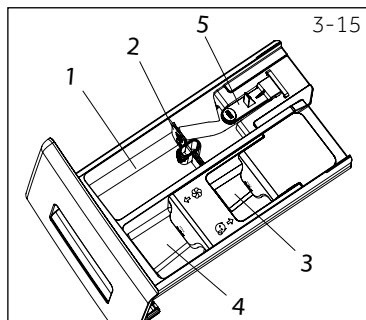

Odporúčania týkajúce sa typu pracích prostriedkov sú vhodné pre rôzne teploty prania, pozrite príručku pre prací prostriedok.

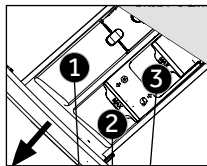

Priestor na pracie prostriedky pre:

- 1 Tekutý alebo práškový prací prostriedok
- 2 Aviváž alebo parfum do práčky
- 3 Prací prostriedok<sup>3)</sup>

● Áno, ○ Voliteľné, / Nie

Ikona programu na ovládacím panelu	Slovenský názov programu	Max. náplň v kg	Teplota			Druh tkaniny	Východisková rýchlosť odstredenia v ot./min.	Prídavné funkcie					
			rozsah nastaviteľných teplôt v °C <sup>1)</sup>	Východisková teplota	1			2	3	Odloženie konca programu	Para	Extra plákanie	i-time
	Smart	8/9/10	* do 60	30	●	○	○	Mierne znečistená zmiešaná bielizeň z bavlny a syntetiky	1000	●	●	●	●
	Mix	8/9/10	* do 60	30	●	○	○	Mierne znečistená zmiešaná bielizeň z bavlny a syntetiky	1000	●	●	●	●
	Syntetika	4/4,5/5	* do 60	40	●	○	○	Syntetická alebo zmiešaná látka	1200	●	●	●	●
	Expres 15' <sup>2)</sup>	2	* do 40	*	●	○	○	Bavlna/Syntetická bielizeň	1000	●	/	●	●
	Osvieženie	1	/	/	/	/	/	Bavlna/Syntetická bielizeň	/	/	/	/	/
	Bavlna 20°C	8/9/10	/	/	●	○	○	Bavlna	1000	●	/	●	●
	Dialkové ovládanie	/	/	/	/	/	/	Rôzne typy podľa nastavenia Konkrétneho programu v aplikácii cez diaľkové ovládanie	/	/	/	/	/
	Bavlna	8/9/10	* do 90	40	●	○	○	Bavlna	1400	●	●	●	●
	Antialergénna starostlivosť	8/9/10	* do 90	60	●	○	○	Bavlna/Syntetická bielizeň	1000	●	●	●	●
	Vlna	2/2,5/2,5	* do 40	*	●	○	/	Vlnené oblečenie vhodné do práčky	800	●	/	●	●
	Odstredovanie	8/9/10	/	/	/	/	/	Všetky látky	1000	/	/	/	/
	Eco 40°C-60°C	8/9/10	* do 90	60	●	○	○	Štandardný program pre bavlnenú a ľanovú bielizeň	/	●	/	/	/

\* Rozsah teploty vody od „bez ohrevu“.

1) Teplotu prania 90 °C zvolte len pre špeciálne hygienické požiadavky.

2) Znížte množstvo pracieho prostriedku, pretože dĺžka programu je krátka (nemuselo by dôjsť k dokonalému vyplákaníu).

3) Priehradka na malé množstvo pracieho prostriedku tekutého alebo práškového určeného na predpierku.

Funkcia predpierka môže byť nastavená a spustená iba v aplikácii hO

Dizajn a technické údaje sa môžu vďaka zlepšeniu kvality zmeniť bez predchádzajúceho upozornenia.

Naskenujte QR kód na energetickom štítku dodanom s práčkou, kde môžete nájsť informácie o spotrebe energie.

Skutočná spotreba energie sa môže líšiť od deklarovanej spotreby v závislosti od miestnych podmienok.



### **Poznámka: Automatická hmotnosť**

Spotrebič je vybavený rozpoznávaním hmotnosti náplne. Pri nízkom zaťažení sa v niektorých programoch automaticky zníži množstvo energie, vody a skráti čas prania. Východiskový čas zobrazenia sa môže líšiť v závislosti od hmotnosti náplne.

Rozpoznanie hmotnosti náplne prebieha v programoch: „Smart“, „Mix“, „Syntetika“, „Bavlna“, „Bavlna 20 °C“ a „Eco 40 °C – 60 °C“.

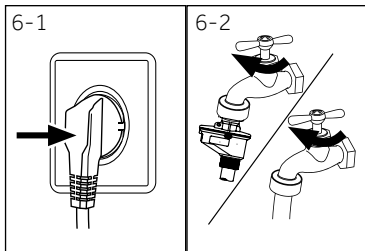

## 6.1 Napájanie

Pripojte práčku k napájaciemu zdroju (220 V až 240 V ~/50 Hz, Obr. 6-1). Pozrite aj INŠTALÁCIA (pozrite stranu 29)

## 6.2 Pripojenie vody

- ▶ Pred pripojením skontrolujte čistotu prívodu vody.
- ▶ Otvorte kohútik (Obr. 6-2).

### **i** Poznámka: Tesnosť

Pred použitím skontrolujte, či nedošlo k úniku vody v spojoch medzi kohútikom a prívodnou hadicou tak, že otvorte kohútik.

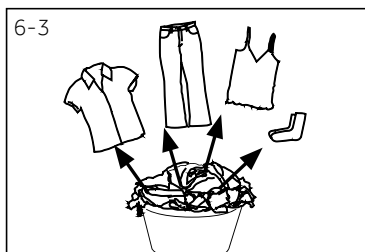

## 6.3 Príprava bielizne

- ▶ Roztriedte oblečenie podľa druhu látky (bavlna, syntetika, vlna alebo hodváb) a takisto podľa znečistenia (Obr. 6-3). Venujte pozornosť informačným štítkom na bielizni.
- ▶ Oddelte biele oblečenie od farebného. Nové farebné textilie prvýkrát vyperte ručne, na kontrolu či neblednú alebo nepúšťajú farbu.
- ▶ Vyprázdňte vrecká (kľúče, mince atď.) a odstráňte tvrdšie ozdobné predmety (napr. brošne).
- ▶ Odevy bez lemov, chústovité a jemne tkané textilie, ako sú jemné záclony, vložte do vrecúška na pranie z dôvodu starostlivosti o túto jemnú bielizeň (ideálne vyperte v ruke alebo vykonajte chemické čistenie v čistiarni).
- ▶ Zapnite zipsy, suché zipsy a háčiky, uistite sa, že sú gombíky prišité tesne.
- ▶ Vložte jemné tkaniny, ako je bielizeň bez pevného lemu, jemnú spodnú bielizeň a drobné predmety, ako sú ponožky, opasky, podprsenky atď. do pracieho vrecka.
- ▶ Rozložte veľké kusy textilie, ako sú napríklad posteľná bielizeň, posteľné prikrývky atď.
- ▶ Džínsy a potlačené, dekorované textilie alebo textilie s intenzívnymi farbami prevráťte naruby, podľa možnosti ich perte zvlášť.



### VÝSTRAHA!

Netextilné voľné alebo ostré hrany môžu spôsobiť poruchy spotrebiča a poškodenie odevov.

## 6.6 Tabuľka starostlivosti

Pranie		
 Možné prať až do 95 °C bežný proces	 Možné prať až do 60 °C bežný proces	 Možné prať až do 60 °C šetrný proces
 Možné prať až do 40 °C bežný proces	 Možné prať až do 40 °C šetrný proces	 Možné prať až do 40 °C veľmi šetrný proces
 Možné prať až do 30 °C bežný proces	 Možné prať až do 30 °C šetrný proces	 Možné prať až do 30 °C veľmi šetrný proces
 Ručné pranie max. 40 °C	 Neprať	
Bielenie		
 Je povolené akékoľvek bielenie	 Len kyslík / bez chlóru	 Nebieliť
Sušenie		
 Sušenie v bubnovej sušičke je možné pri normálnej teplote	 Sušenie v bubnovej sušičke je možné pri normálnej teplote	 Nesušte v bubnovej sušičke
 Sušenie na šnúre	 Sušenie na plocho	
Žehlenie		
 Žehliť pri maximálnej teplote do 200 °C	 Žehliť pri strednej teplote do 150 °C	 Žehliť pri nízkej teplote až do 110 °C; bez pary (žehlenie parou môže spôsobiť nevratné poškodenie)
 Nežehliť		
Profesionálna starostlivosť o textilie		
 Suché čistenie v perchlóretyléne	 Suché čistenie v uhľovodíkoch	 Nečistiť na sucho
 Profesionálne mokré čistenie	 Nepoužívať profesionálne mokré čistenie	

Nie všetky tieto symboly sa zobrazujú v ponuke spotrebiča.

## 6.4 Vloženie bielizne do spotrebiča

- ▶ Vložte bielizeň kus po kuse do bubna.
- ▶ Spotrebič nepreťažujte. Dbajte na rôzne maximálne zaťaženie podľa jednotlivých programov! Pravidlo pre maximálne zaťaženie: Udržujte šesť centimetrov medzi naloženou bielizňou a vrcholom bubna.
- ▶ Dvierka dôkladne zavrite. Uistite sa, že nie je privretá žiadna bielizeň.

## 6.5 Výber pracieho prostriedku

- ▶ Účinnosť a výkonnosť prania je určená kvalitou použitého pracieho prostriedku.
- ▶ Používajte iba prací prostriedok určený na pranie v práčke.
- ▶ V prípade potreby použite špecifické pracie prostriedky, napr. pre syntetické a vlnené tkaniny.
- ▶ Vždy dodržujte odporúčania výrobcu pracích prostriedkov.
- ▶ Nepoužívajte pracie prostriedky, ako je trichlóretylén a podobné výrobky.

## Zvoľte najvhodnejší prací prostriedok

Ikona programu na ovládacom paneli	Slovenský názov programu	Druh pracieho prostriedku				
		Univerzálna	Farba	Jemná bielizeň	Špeciálna	Aviváž
	<b>Smart</b>	L/P	L/P	-	-	o
	<b>Mix</b>	L	L/P	-	-	o
	<b>Syntetika</b>	-	L/P	-	-	o
	<b>Expres 15'</b>	L/P	L	-	-	o
	<b>Osvieženie</b>	-	-	-	-	-
	<b>Bavlna 20 °C</b>	L/P	L/P	-	-	o
	<b>Dialkové ovládanie</b>	L/P	L/P	-	L	-
	<b>Bavlna</b>	L/P	L/P	-	-	o
	<b>Antialergénna starostlivosť</b>	L/P	L/P	-	-	o
	<b>Vlna</b>	-	-	L/P	L/P	o
	<b>Odstredovanie</b>	-	-	-	-	-
	<b>Eco 40 °C-60 °C</b>	L/P	L/P	-	-	o

L = gélový/tekutý prací prostriedok

P = prací prášok

O = voliteľný

- = žiadny

Pri použití tekutého pracieho prostriedku sa neodporúča aktivovať odložený koniec programu „Delay“.

Odporúčame používať:

- ▶ Prací prášok: 20 °C to 90 °C\* (najlepšie použitie: 40–60 °C)
- ▶ Prací prostriedok na farebnú: 20 °C to 60 °C (najlepšie použitie: 30–60 °C)
- ▶ Prací prostriedok pre vlnu/jemnú bielizeň: 20 °C až 30 °C (= najlepšie použitie :)

\* Teplotu prania 90 °C zvoľte len pre špeciálne hygienické požiadavky.

\* Ak si vyberiete teplotu vody 60 °C alebo vyššiu, odporúčame použiť menej pracieho prostriedku. Prosím, použite špeciálny dezinfekčný prostriedok, ktorý je vhodný pre bavlnené alebo syntetické oblečenie.

\* Je lepšie použiť menej pracieho prášku alebo pracie prostriedky s voľným mydlom.



## 6.6 Pridávanie pracieho prostriedku

1. Vysuňte zásuvku na prací prostriedok.
2. Vložte požadované prostriedky do zodpovedajúcich priehradiek (Obr. 6-4)
3. Zásuvku jemne zatlačte.

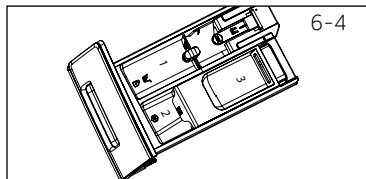

### **i** Poznámka:

- ▶ Odstráňte zvyšky pracích prostriedkov pred ďalším cyklom prania zo zásuvky na prací prostriedok.
- ▶ Nepoužívajte nadbytočné množstvo pracieho prostriedku alebo aviváže.
- ▶ Postupujte podľa pokynov na balení pracieho prostriedku.
- ▶ Prací prostriedok vždy pridávajte tesne pred začiatkom pracieho cyklu.
- ▶ Koncentrovaný tekutý prací prostriedok pred pridaním nariedte.
- ▶ Najlepší spôsob použitia tekutého pracieho prostriedku je prostredníctvom dávkovacej guľky, ktorá sa vkladá do práčky spolu s bielizňou.
- ▶ Nepoužívajte tekutý čistiaci prostriedok, ak je zvolený odložený koniec programu „Delay“.
- ▶ Starostlivo vyberte nastavenie programu podľa symbolov starostlivosti uvedených na všetkých štítkoch bielizne a podľa programovej tabuľky.

## 6.7 Zapnutie spotrebiča

Na zapnutie spotrebiča sa dotknite tlačidla „Napájanie“ (obr. 6-5). LED dióda tlačidla „Štart/Pauza“ bliká.

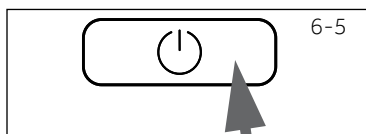

## 6.8 Zvoľte program

Na dosiahnutie najlepších výsledkov prania vyberte program, ktorý zodpovedá stupňu znečistenia a typu bielizne.

Otáčaním gombíka programu (Obr. 6-6) vyberte správny program. Vybraný program sa rozsvieti a zobrazí sa východiskové nastavenie.

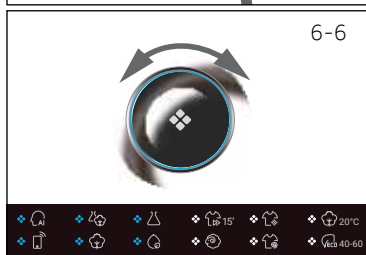

### **i** Poznámka: Odstránenie zápachu

Pred prvým použitím odporúčame spustiť program „Bavlna 90 °C“ s nastavením otáčok odstreďovania na 600 ot./min bez náplne a s malým množstvom pracieho prostriedku v priestore na prací prostriedok (1) alebo so špeciálnym čistiacim prostriedkom pre práčku na odstránenie prípadných prilepených zvyškov.

## 6.9 Vykonajte jednotlivé voľby

Vyberte požadované možnosti a nastavenia (Obr. 6-7); pozrite Ovládací panel.

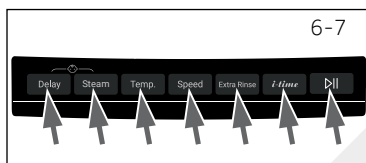

6-8

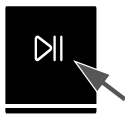

## 6.10 Spustenie pracieho programu

Dotknite sa tlačidla „Štart/Pauza“ (Obr. 6-8) na spustenie. LED kontrolka tlačidla „Štart/Pauza“ prestane blikať a bude svietiť nepretržite. Práčka bude pracovať podľa aktuálnych nastavení. Zmeny je možné uskutočniť iba po zrušení programu.

## 6.11 Prerušenie – zrušenie programu prania

Na prerušenie bežiacieho programu jemne stlačte tlačidlo „Štart/Pauza“. LED kontrolka začne blikať. Opätovným stlačením obnovte proces prania.

Zrušenie bežiacieho programu a všetkých jeho jednotlivých nastavení:

1. Dotknite sa tlačidla „Štart/Pauza“ na prerušenie bežiacieho programu.
2. Na vypnutie spotrebiča sa dotknite tlačidla „Napájanie“ asi na 2 sekundy.
3. Opätovným dotykom tlačidla „Zapnutie“ zapnite práčku, stlačte program „Odstredenie“ a vyberte variant „bez odstredenia“ (kontrolky rýchlosti sú vypnuté). Takto vypustíte z práčky vodu.
4. Po ukončení programu na reštartovanie spotrebiča, vyberte nový program a spustite ho.

## 6.12 Po praní



### Poznámka: Zámka dverí

- ▶ Z bezpečnostných dôvodov sú dvere počas cyklu prania zamknuté. Dvere je možné otvoriť iba na konci programu alebo po správnom zrušení programu (pozrite opis vyššie).
- ▶ V prípade vysokej hladiny vody, vysokej teploty vody a počas odstreďovania nie je možné dvere otvoriť; je zobrazené **Loc l-**

1. Na konci programového cyklu sa zobrazí **End**.
2. Spotrebič sa automaticky vypne.
3. Odstráňte bielizeň čo najskôr, ako to bude možné, zaobchádzajte s ňou jemne, aby ste zabránili ďalšiemu pokrčeniu.
4. Vypnite prívod vody.
5. Odpojte sieťový kábel.
6. Otvorte dvierka, aby ste zabránili tvorbe vlhkosti a pachov. Ak spotrebič nepoužívate, dvierka nechajte otvorené.



### Poznámka: Pohotovostný režim/úsporný režim

Ak je práčka zapnutá a nie je aktivovaný prací program do 2 minút, alebo ak nie je na konci programu vybratá bielizeň a spotrebič vypnutý, prejde po 2 minútach automaticky do pohotovostného režimu a displej sa vypne. Týmto spôsobom sa šetrí energia. Ak chcete prerušiť pohotovostný režim, stlačte tlačidlo „Napájanie“.

## 6.13 Aktivácia alebo deaktivácia zvukovej signalizácie

Akustický signál môžete v prípade potreby zrušiť:

1. Zapnite spotrebič.
2. Vyberte program MIX.
3. Súčasne sa dotknite tlačidla „Steam“ a tlačidla „Speed“ na približne 3 sekundy. Zobrazí sa „bEEP OFF“ a zvuková signalizácia sa deaktivuje.

Na aktiváciu zvukovej signalizácie znovu stlačte súčasne obe tieto tlačidlá. Zobrazí sa „bEEP ON“.

### **Poznámka: Odchýlky**

Vďaka neustálym aktualizáciám aplikácie hOn sa funkcia a zobrazenie rozhrania aplikácie môže od nasledujúceho opisu líšiť.

## 7.1 Všeobecne

Tento spotrebič je vybavený WIFI. S aplikáciou hOn môžete na ovládanie používať svoj smartfón.

### **VAROVANIE!**

Dodržujte, prosím, bezpečnostné pokyny v tejto používateľskej príručke a uistite sa, že sú splnené aj v prípade, že sa spotrebič ovláda prostredníctvom aplikácie hOn, zatiaľ čo ste mimo domova. Musíte tiež dodržiavať pokyny v aplikácii hOn.

## 7.2 Požiadavky

1. Jeden bezdrôtový router (protokol 802.11b/g/n), ktorý podporuje iba frekvenčné pásmo 2,4 GHz. Dĺžka SSID routera je 1 – 31 znakov (vrátane 1 a 31) a heslo je 8 – 64 znakov. Minimálna dĺžka hesla musí byť 8 znakov. Metódy šifrovania routera zahŕňajú otvorené, WPA-PSK a WPA2-PSK.
2. Aplikácia je k dispozícii pre zariadenia so systémom Android, Huawei alebo iOS, a to tak pre tablety, ako aj pre smartfóny.
3. Spotrebič musí byť inštalovaný tam, kde môže prijímať silný signál Wi-Fi. Ak nie je spotrebič riadne pripojený k bezdrôtovému routeru, zobrazí sa v aplikácii výzva „Skontrolujte, či sú telefón a zariadenia pripojené k rovnakej WIFI“; neobjaví sa ikona WIFI.

## 7.3 Stiahnutie a inštalácia aplikácie hOn:

Stiahnite si aplikáciu hOn do svojho zariadenia oskenovaním nasledujúceho QR kódu:



alebo pomocou odkazu: [go.haier-europe.com/download-app](http://go.haier-europe.com/download-app)

### **Poznámka: Registrácia**

Registrácia je nutná pri prvom použití alebo pri zmazaní/zatvorení formálneho účtu. Na ďalšie použitie musíte po prihlásení zadať používateľské meno a heslo.

## 7.4 Registrácia a spárovanie aplikácie

1. Pripojte smartfón k domácej sieti WIFI, ku ktorej chcete práčku pripojiť.
2. Otvorte aplikáciu.
3. Vytvorte používateľský profil (alebo sa prihláste, ak ste profil vytvorili už skôr).
4. Zavrite dvierka.
5. Spárovanie zariadenia vykonajte podľa pokynov na displeji zariadenia.



### Poznámka: Sieť WIFI

Nie je možné pripojiť práčku k verejnej WIFI sieti. Mohlo by dôjsť k poruche.



### Poznámka: Používajte rovnakú WIFI.

Pripojte sa so smartfónom k sieti, ku ktorej chcete produkt pripojiť.

## 7.5 Povolenie diaľkového ovládania

1. Skontrolujte, či je router zapnutý a pripojený na internet.
2. Vložte bielizeň a zavrite dvierka.
3. Vyberte program „Remote“ (Diaľkové ovládanie), dvere sa zamknú.
4. Spustíte cyklus pomocou aplikácie, ovládací panel bude deaktivovaný.
5. Po dokončení cyklu sa dvere odomknú a diaľkové ovládanie sa vypne.
6. Po 2 minútach sa aplikácia vypne.



### Poznámka: Vypršanie platnosti diaľkového ovládania

Po aktivácii programu „Remote“ (Diaľkové ovládanie), ak koncový používateľ nespustí žiadny cyklus z aplikácie do 10 minút, práčka prejde do nastavenia „Režim sieťového oneskorenia spustenia“ a zachová diaľkové ovládanie aktívne až 24 hodín a potom sa vypne.

## 7.6 Deaktivácia diaľkového ovládania

1. Ak chcete ukončiť diaľkové ovládanie, keď beží cyklus, stlačte tlačidlo „Štart/Pauza“ na ovládacom paneli. Cyklus sa pozastaví a diaľkové ovládanie bude blikať.
2. Ak to podmienky dovoľia, dvere sa odomknú.
3. Ak chcete pokračovať v cykle, zavrite dvierka a stlačte tlačidlo „Štart/Pauza“. Diaľkové ovládanie sa znovu aktivuje a diaľkové ovládanie bude opravené.
4. Ovládajte práčku pomocou aplikácie.

### 7.7 Koniec cyklu so zapnutým diaľkovým ovládaním

1. Na konci cyklu sa dvere odomknú a diaľkové ovládanie sa deaktivuje.
2. Po 2 minútach sa spotrebič automaticky vypne.

### 7.8 Informácie o konfigurácii odstránené

3. Vyberte program „Remote“ (Diaľkové ovládanie).
4. Zobrazí sa „hOn“/“hOFF“
5. Dlhو stlačte tlačidlo „Delay“ na 5 sekúnd, kým sa nezobrazí „PPr r“.
6. Informácia o konfigurácii sa odstráni a konfigurácia sa resetuje, otáčaním tlačidla vyberte iný program alebo vypnutím ukončíte program.



#### **Poznámka: Zrušenie/obnovenie sieťových poverení**

Tento postup použite iba vtedy, ak sa chystáte predať svoju práčku.



## Použitie zodpovedné voči životnému prostrediu

- ▶ Ak chcete dosiahnuť najlepšie využitie energie, vody, čistiaceho prostriedku a času, použite odporúčanú maximálnu veľkosť náplne.
- ▶ Nepreťažujte spotrebič (dodržujte predpísané hodnoty maximálneho množstva vloženej bielizne pri jednotlivých programoch).
- ▶ Pre mierne znečistenú bielizeň zvolte program „Expres 15“.
- ▶ Aplikujte presné dávky každého pracieho prostriedku.
- ▶ Vyberte najnižšiu primeranú teplotu prania – moderné pracie prostriedky účinne perú aj pri teplotách menej než 60 °C.
- ▶ Zvýšte východiskové nastavenie iba v prípade silného znečistenia.
- ▶ Vyberte max. rýchlosť odstredovania pri použití sušičky pre domácnosť.

### 9.1 Čistenie zásuvky na prací prostriedok

Vždy sa uistite, že po skončení cyklu v zásuvke nezosťávajú žiadne zvyšky pracieho prostriedku a udržiavajte ju čistú. Pravidelne čistite zásuvku (Obr. 9-1):

1. Vytiahnite zásuvku, kým sa nezastaví.
2. Stlačte uvoľňovaciu poistku a vysuňte zásuvku.
3. Vypláchnite zásuvku vodou, kým nie je čistá, a zasuňte zásuvku späť do spotrebiča.

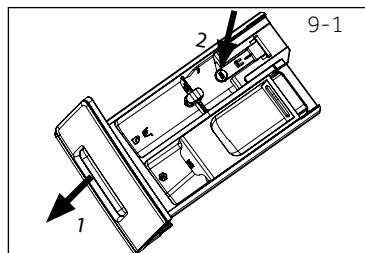

### 9.2 Čistenie práčky

- Počas čistenia a údržby práčky ju odpojte od zdroja elektrického prúdu.
- Na čistenie krytu spotrebiča (Obr. 9-2) a gumových komponentov použite mäkkú handričku s mydlovou vodou.
- Nepoužívajte organické chemikálie ani korozívne rozpúšťadlá.



### 9.3 Vstupný ventil vody a filter vstupného ventilu

Na zabránenie zablokovaniu dodávky vody pevnými látkami, ako je vápno, pravidelne čistite filter vstupného ventilu.

- Odpojte napájací kábel a vypnite prívod vody.
- Odskrutkujte prírodnú hadicu vody na zadnej strane práčky (Obr. 9-3), ako aj z kohútika.
- Filtre vypláchnite vodou a očistite kefkou (Obr. 9-4).
- Vložte filter a namontujte prírodnú hadicu.

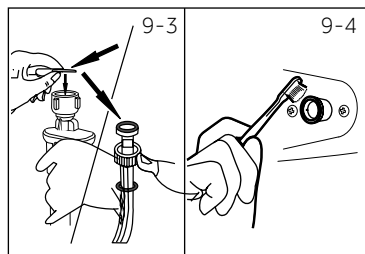

### 9.4 Čistenie bubna

- Z bubna odstráňte omylom vyprané predmety, napr. kovové časti, ako sú sponky, mince atď. (Obr. 8-5), pretože spôsobujú škvrny a poškodenie.
- Na odstraňovanie škvŕn hrdze použite bezchlórový čistiaci prostriedok. Dodržujte varovné pokyny výrobcu čistiaceho prostriedku.
- Nepoužívajte na čistenie žiadne tvrdé predmety ani ocelovú vlnu.

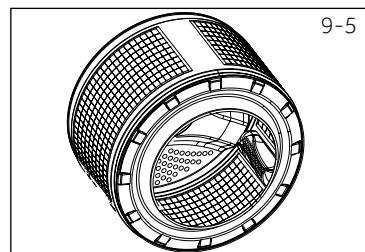

#### **i** Poznámka: Hygiena

Pre pravidelnú údržbu a zabránenie prípadnej korózii odporúčame po každých 100 cykloch spustiť program „Bavlna 90 °C“ s nastavením otáčok odstreďovania na 600 ot./min bez náplne a s malým množstvom pracieho prostriedku v priestore na prací prostriedok (1) alebo so špeciálnym čistiacim prostriedkom pre práčku.

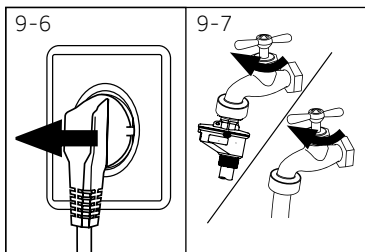

## 9.5 Dlhé obdobie nepoužívania

Ak je spotrebič dlhší čas nečinný:

1. Vytiahnite elektrickú zástrčku (obr. 9-6).
2. Vypnite prívod vody (Obr. 9-7).
3. Otvorte dverka, aby ste zabránili tvorbe vlhkosti a pachov. Ak spotrebič nepoužívate, dverka nechajte otvorenú.

Pred ďalšou prevádzkou starostlivo skontrolujte sieťový kábel a prítokovú a odtokovú hadicu. Uistite sa, že je všetko správne nainštalované a bez úniku vody.

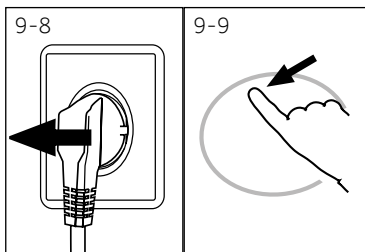

## 9.6 Filter čerpadla

Filter čerpadla vyčistite raz za mesiac a skontrolujte ho, ak spotrebič:

- ▶ Nevypúšťa vodu,
- ▶ Neodstred'uje,
- ▶ Spôsobuje neobvyklý šum pri behu.

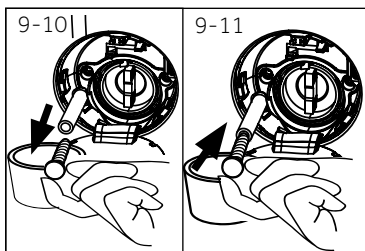

1. Vypnite a odpojte práčku (Obr. 9-8).
2. Otvorte servisnú klapku jemným zatlačením na jej hornú časť „na 12. hodine“. Nepoužívajte žiadne mince alebo iné páčidlá (Obr. 9-9).
3. Zaisťte plochú nádobu na zachytenie vytečenej vody (Obr. 9-10). Môže to byť väčší objem!
4. Vytiahnite odtokovú hadicu a držte ju nad nádobou (Obr. 9-10).
5. Vyberte tesniacu zástrčku z odtokovej hadice (Obr. 9-10).
6. Po úplnom vypustení vody uzavrite odtokovú hadicu (Obr. 9-11) a zatlačte ju späť do zariadenia.
7. Odskrutkujte a odstráňte filter čerpadla proti smeru hodinových ručičiek (Obr. 9-12).

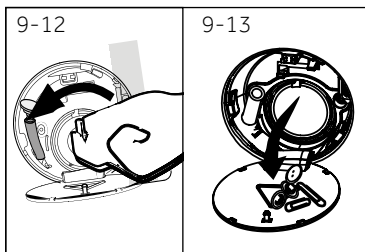

## VAROVANIE!

Riziko popálenia! Voda v čerpadle môže byť veľmi horúca! Pred akýmkoľvek zásahom vyčkejte, než voda vnútri práčky dosiahne izbovú teplotu.



8. Opatrne vyčistite filter čerpadla, napr. pomocou tečúcej vody (Obr. 9-14).
9. Dôkladne ho umiestnite späť (Obr. 9-15).
10. Zavrite servisnú klapku.

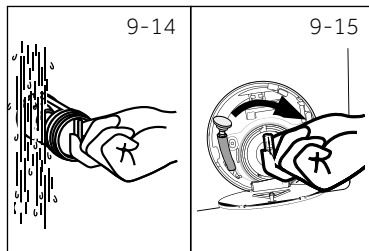

### VÝSTRAHA!

- ▶ Tesnenie filtra čerpadla musí byť čisté a nepoškodené. Ak nie je veko celkom utiahnuté, môže dôjsť k úniku vody.
- ▶ Filter musí byť na svojom mieste, inak môže dochádzať k únikom.

Veľa vzniknutých problémov môžete vyriešiť sami bez zvláštnej kvalifikácie. Ak sa vyskytne nejaký problém skôr, než sa obrátite na predajcu, skontrolujte všetky uvedené možnosti a postupujte podľa nižšie uvedených pokynov. Pozrite ZÁKAZNÍCKY SERVIS.



## VAROVANIE!

- ▶ Pred vykonávaním údržby spotrebič vypnite a odpojte ho od elektrickej siete.
- ▶ Elektrické súčasti smie opravovať iba kvalifikovaný odborník, pretože neodborné zásahy by mohli spôsobiť rozsiahle následné poškodenia.
- ▶ Poškodený sieťový kábel musí vymeniť iba pracovník autorizovaného servisu s certifikovaným oprávnením na požadovanú činnosť, aby sa zabránilo možným rizikám.

### 10.1 Informačné kódy

Nasledujúce kódy sa zobrazujú iba pre informácie týkajúce sa pracieho cyklu. Nie je potrebné vykonávať žiadne opatrenia.

Kód	Zpráva
1:25	Zostávajúci čas prania bude trvať 1 hodinu a 25 minút.
6:30	Zostávajúci čas pracieho cyklu vrátane zvoleného oneskorenia v konečnom dôsledku bude 6 hodín a 30 minút.
End	Pranie bolo ukončené. Spotrebič sa automaticky vypne.
Locl -	Dvere sú zatvorené kvôli vysokej hladine vody, vysokej teplote vody alebo kvôli cyklu odstreďovania.
bEEP oFF	Zvuková signalizácia je deaktivovaná.
bEEP on	Zvuková signalizácia je aktivovaná.
CL01 -	Funkcia detskej poistky je aktivovaná.

### 10.2 Riešenie problémov s displejovými kódmi

Problém	Príčina	Riešenie
CLrFLtr	<ul style="list-style-type: none"> <li>• Chyba vypúšťania, voda nie je úplne vyčerpaná do 6 minút.</li> </ul>	<ul style="list-style-type: none"> <li>• Vyčistite filter čerpadla.</li> <li>• Skontrolujte inštaláciu odtokovej hadice.</li> </ul>
E2	<ul style="list-style-type: none"> <li>• Chyba uzamknutia.</li> </ul>	<ul style="list-style-type: none"> <li>• Správne zavrite dvierka.</li> </ul>
E4	<ul style="list-style-type: none"> <li>• Hladina vody nie je dosiahnutá ani po 12 minútach.</li> <li>• Odtoková hadica nie je správne natvarovaná do podoby obráteného písmena U. Netvorí sifónový efekt. Pozrite obrázky 11-9 a 11-10.</li> </ul>	<ul style="list-style-type: none"> <li>• Uistite sa, že kohútik je celkom otvorený a tlak vody je normálny.</li> <li>• Skontrolujte inštaláciu odtokovej hadice.</li> </ul>
EB	<ul style="list-style-type: none"> <li>• Porucha úrovne bezpečnostnej hladiny vody</li> </ul>	<ul style="list-style-type: none"> <li>• Obráťte sa na autorizovaný servis.</li> </ul>
F3	<ul style="list-style-type: none"> <li>• Chyba snímača teploty</li> </ul>	<ul style="list-style-type: none"> <li>• Obráťte sa na autorizovaný servis.</li> </ul>
F4	<ul style="list-style-type: none"> <li>• Porucha ohrevu</li> </ul>	<ul style="list-style-type: none"> <li>• Obráťte sa na autorizovaný servis.</li> </ul>
F7	<ul style="list-style-type: none"> <li>• Chyba motora</li> </ul>	<ul style="list-style-type: none"> <li>• Obráťte sa na autorizovaný servis.</li> </ul>
FR	<ul style="list-style-type: none"> <li>• Chyba snímača hladiny vody</li> </ul>	<ul style="list-style-type: none"> <li>• Obráťte sa na autorizovaný servis.</li> </ul>

Problém	Príčina	Riešenie
FEE alebo FEI alebo FEE	<ul style="list-style-type: none"> <li>Nezvyklá chyba v komunikácii</li> </ul>	<ul style="list-style-type: none"> <li>Obráťte sa na autorizovaný servis.</li> </ul>
Unb	<ul style="list-style-type: none"> <li>Porucha nesymerického zaťaženia</li> </ul>	<ul style="list-style-type: none"> <li>Skontrolujte a vyvážite zaťaženie bielizne v bubne.</li> <li>Znížte množstvo bielizne.</li> </ul>

### 10.3 Riešenie problémov bez displejových kódov

Problém	Príčina	Riešenie
Práčka nefunguje.	<ul style="list-style-type: none"> <li>Program ešte nebol spustený.</li> <li>Dvere nie sú správne zatvorené.</li> <li>Zariadenie nebolo zapnuté.</li> <li>Výpadok napájania.</li> <li>Je aktivovaná detská poistka.</li> </ul>	<ul style="list-style-type: none"> <li>Skontrolujte program a spustite ho.</li> <li>Správne zavrite dvere.</li> <li>Zapnite spotrebič.</li> <li>Skontrolujte napájací zdroj.</li> <li>Deaktivujte detskú poistku.</li> </ul>
Práčka sa nenaplnila vodou.	<ul style="list-style-type: none"> <li>Nie je prísun vody.</li> <li>Prívodná hadica je zalomená.</li> <li>Filter na prívodnej hadici je zablokovaný.</li> <li>Tlak vody je nižší než 0,03 MPa.</li> <li>Dvere nie sú správne zatvorené.</li> <li>Porucha zásobovania vodou.</li> </ul>	<ul style="list-style-type: none"> <li>Skontrolujte vodovodný ventil.</li> <li>Skontrolujte prívodnú hadicu.</li> <li>Odblokujte filter prívodnej hadice.</li> <li>Skontrolujte tlak vody.</li> <li>Správne zavrite dvere.</li> <li>Zaistite prívod vody.</li> </ul>
Práčka sa počas plnenia vodou vypúšťa.	<ul style="list-style-type: none"> <li>Výška odtokovej hadice je nižšia než 80 cm.</li> <li>Koniec odtokovej hadice zasahuje do vody.</li> </ul>	<ul style="list-style-type: none"> <li>Skontrolujte, či je vypúšťacia hadica správne nainštalovaná.</li> <li>Uistite sa, že vypúšťacia hadica nezasahuje do vody.</li> </ul>
Porucha vypúšťania.	<ul style="list-style-type: none"> <li>Odtoková hadica je zablokovaná.</li> <li>Filter čerpadla je zablokovaný.</li> <li>Koniec odtokovej hadice je vyššie než 100 cm nad úrovňou podlahy.</li> </ul>	<ul style="list-style-type: none"> <li>Odblokujte odtokovú hadicu.</li> <li>Vyčistite filter čerpadla.</li> <li>Skontrolujte, či je vypúšťacia hadica správne nainštalovaná.</li> </ul>
Silné vibrácie počas odstredovania.	<ul style="list-style-type: none"> <li>Neboli odstránené všetky prepravné skrutky.</li> <li>Spotrebič nie je v stabilnej pozícii.</li> <li>Spotrebič je nesprávne naplnený.</li> </ul>	<ul style="list-style-type: none"> <li>Odstráňte všetky prepravné skrutky.</li> <li>Zaistite stabilnú podlahu a vyrovnanú polohu.</li> <li>Skontrolujte hmotnosť a vyváženie náplne.</li> </ul>
Proces sa zastavil pred dokončením pracieho cyklu.	<ul style="list-style-type: none"> <li>Porucha vody alebo elektrická porucha.</li> </ul>	<ul style="list-style-type: none"> <li>Skontrolujte napájanie a prívod vody.</li> </ul>
Proces sa po uplynutí určitého času zastaví.	<ul style="list-style-type: none"> <li>Spotrebič zobrazuje chybový kód.</li> <li>Problém vznikol spôsobom zaťaženia.</li> <li>Program vykonáva cyklus namáčania.</li> </ul>	<ul style="list-style-type: none"> <li>Skontrolujte zobrazené kódy.</li> <li>Znížte alebo upravte zaťaženie.</li> <li>Zrušte program a reštartujte.</li> </ul>
Bubnom a/alebo zásuvkou na prací prostriedok uniká nadbytočná pena.	<ul style="list-style-type: none"> <li>Prací prostriedok je nevhodný.</li> <li>Nadmerné použitie pracieho prostriedku.</li> </ul>	<ul style="list-style-type: none"> <li>Skontrolujte odporúčania pri prácach prostriedkoch.</li> <li>Znížte množstvo pracieho prostriedku.</li> </ul>
Automatické nastavenie času prania.	<ul style="list-style-type: none"> <li>Čas trvania programu prania sa upraví.</li> </ul>	<ul style="list-style-type: none"> <li>To je normálne a neovplyvňuje funkčnosť.</li> </ul>

Problém	Príčina	Riešenie
Odstredovanie zlyhalo.	<ul style="list-style-type: none"> <li>Zlé vyváženie bielizne.</li> </ul>	<ul style="list-style-type: none"> <li>Skontrolujte náplň spotrebiča a bielizne a znovu spustite program odstredovania..</li> </ul>
Neuspokojivý výsledok prania.	<ul style="list-style-type: none"> <li>Stupeň znečistenia nesúhlasí s vybraným programom.</li> <li>Množstvo pracích prostriedkov nebolo dostatočné.</li> <li>Maximálne zaťaženie bolo prekročené.</li> <li>Bielizeň bola v bubne rozmiestaná nerovnomerne.</li> </ul>	<ul style="list-style-type: none"> <li>Vyberte iný program.</li> <li>Zvoľte prací prostriedok podľa stupňa znečistenia a podľa špecifikácií výrobcu.</li> <li>Znížte množstvo náplne.</li> <li>Uvoľnite bielizeň.</li> </ul>
Na bielizni sa nachádzajú zvyšky pracieho prášku.	<ul style="list-style-type: none"> <li>Nerozpuštné častice prášku môžu zostať ako biele škvrny na bielizni.</li> </ul>	<ul style="list-style-type: none"> <li>Vykonajte extra plákanie.</li> <li>Pokúste sa odstrániť body zo suchej bielizne.</li> <li>Zvoľte iný prací prostriedok.</li> </ul>
Na bielizni sa nachádzajú sivé škvrny.	<ul style="list-style-type: none"> <li>Sú spôsobené tukmi, ako sú oleje, krémy alebo masti.</li> </ul>	<ul style="list-style-type: none"> <li>Ošetrte bielizeň špeciálnym čistiacim prostriedkom.</li> </ul>

## Poznámka: Tvorba peny

Ak sa počas cyklu odstredovania zistí príliš mnoho peny, motor sa zastaví a aktivuje sa vypúšťacie čerpadlo na 90 sekúnd. Ak toto odstránenie peny zlyhá až 3-krát, program sa ukončí bez odstredovania.

Ak sa chybové hlásenie objaví aj po prijatých opatreniach, vypnite spotrebič, odpojte napájací zdroj a obráťte sa na zákaznícku službu.

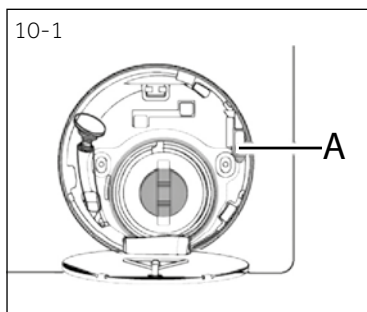

## 10.4 V prípade výpadku prúdu

Ak výpadok napájania preruší prací program, ktorý beží, dvierka sa mechanicky zablokujú. Aby ste mohli dostať bielizeň von, nemali by ste v sklenenom priezore dvierok vidieť žiadnu hladinu vody – Nebezpečenstvo popálenia! Úroveň vody sa musí znížiť ako je uvedené v kapitole 8.6 „Filter čerpadla“, na str. 24. Nevyťahujte páčku (A) spod servisnej klapky (obrázok 10-1), kým nedôjde k odomknutiu miernym kliknutím. Potom znovu upevnite všetky diely.

## Poznámka: Odomknite dvere

Keď je páčka v bezpečnom stave (hladina vody je pod úrovňou otvoru, teplota bubna je pod 55 °C, bubon sa neotáča), môžete odomknúť prevádzkové dvere páčky.

### 11.1 Príprava

- Vyberte spotrebič z obalu.
- Odstráňte všetok obalový materiál vrátane polystyrénového podkladu, uložte ho mimo dosahu detí. Počas otvárania balenia môžu byť na plastovom vrecku a na otvore viditeľné kvapky vody. Je to bežný jav, ktorý je výsledkom vodných skúšok v továrni.



#### Poznámka: Likvidácia obalov

Všetky obalové materiály udržiavajte mimo dosahu detí a zlikvidujte ich spôsobom, ktorý je šetrný k životnému prostrediu.

### 11.2 VOLITELNÉ:

#### Nasajte podložky na zníženie hluku.

1. Pri otváraní zmršťovacieho balenia nájdete niekoľko podložiek na zníženie hluku. Tieto sa používajú na zníženie hluku (Obr. 11-1).
2. Položte práčku na jej bočnú stranu, otvorom smerom hore, spodnou stranou od obsluhy (Obr. 11-2).
3. Vyberte protihlukové podložky a odstráňte obojstrannú lepiacu ochrannú fóliu. Vložte okolo dna. Upevnite protihlukové podložky pod skriňu práčky, ako je znázornené na obr. 11-3 (dve dlhšie podložky v polohe 1 a 3, dve kratšie podložky v polohe 2 a 4). Nakoniec práčku opäť postavte do zvislej polohy.

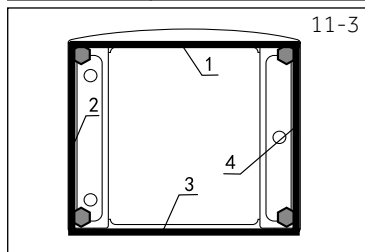
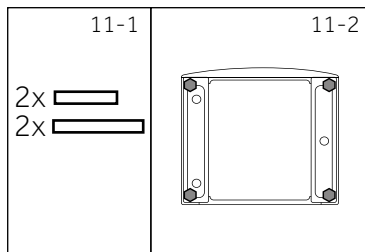

#### Poznámka: Podložky na zníženie hluku

Podložky na zníženie hluku sú voliteľné, môžu pomôcť znížiť hluk, použite ich podľa vlastnej potreby.

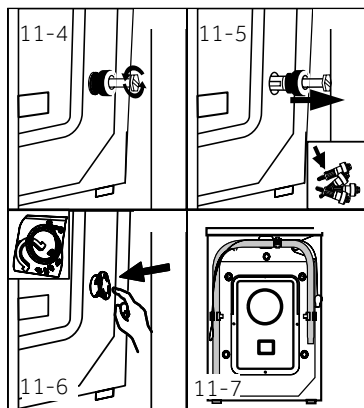

## 11.3 Odstráňte prepravné skrutky

Prepravné skrutky sú určené na upínanie antivibračných komponentov vnútri spotrebiča počas prepravy na zabránenie poškodeniu vnútra spotrebiča.

1. Odstráňte všetky 4 skrutky na zadnej strane a vytiahnite plastové rozpery (Obr. 11-4/Obr. 11-5)
2. Vypĺňte zostávajúce diery zaslepovacími zátkami (Obr. 11-6/Obr. 11-7).



### Poznámka: Odložte ich na bezpečné miesto.

Odložte prepravné skrutky na bezpečné miesto na neskoršie použitie. Vždy, keď sa spotrebič presťahuje, najprv znovu nainštalujte skrutky.

## 11.4 Sťahovanie spotrebiča

Ak chcete spotrebič presunúť na vzdialené miesto, aby nedošlo k poškodeniu, vložte späť prepravné skrutky odstránené pred inštaláciou: Montáž prebieha v opačnom poradí.

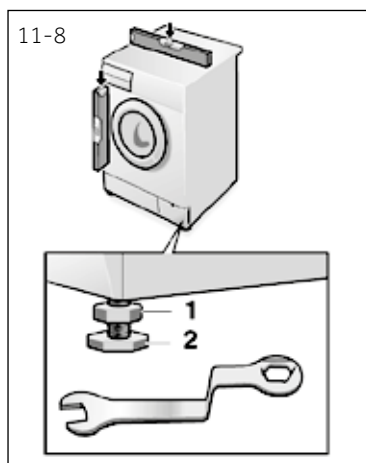

## 11.5 Umiestnenie a vyrovnanie spotrebiča

Nastavte všetky nohy (Obr. 11-8), aby ste dosiahli úplnú vodorovnú a zvislú polohu vo všetkých smeroch. Tým sa počas používania minimalizujú vibrácie a tiež hluk. Zníži sa aj opotrebenie. Na nastavenie odporúčame použiť vodováhu. Podlaha by mala byť čo najstabilnejšia a rovná.

1. Uvoľnite poistnú maticu (1) pomocou kľúča.
2. Výšku nastavte otáčaním nôžky (2).
3. Uťahnite poistnú maticu (1) ku krytu.

## 11.6 Pripojenie odtoku vody

Správne inštalujte hadicu na vypúšťanie odpadovej vody do potrubia. Hadica musí v jednom bode dosiahnuť výšku medzi 80 a 100 cm nad spodnou hranou spotrebiča! Ak je to možné, vždy držte odtokovú hadicu upevnenú na sponu na spotrebiči.



### VAROVANIE!

- ▶ Na pripojenie používajte iba dodanú súpravu hadíc.
- ▶ Nikdy nepoužívajte staré súpravy hadíc!
- ▶ Napúšťaciu hadicu pripájajte iba k zdroju so studenou vodou.
- ▶ Pred pripojením skontrolujte, či je voda čistá a priehľadná.

Sú možné nasledujúce spojenia:

#### 11.6.1 Odtoková hadica umiestnená do umývadla

- ▶ Zaveste vypúšťaciu hadicu pomocou plastového držiaka v tvare obráteného U cez okraj umývadla s primeranou veľkosťou (Obr. 11-9).
- ▶ Zabezpečte držiak dostatočne proti vykĺznutiu.

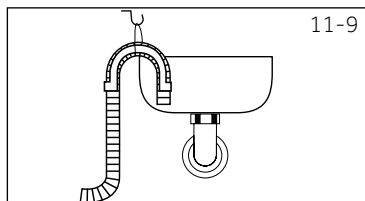

#### 11.6.2 Odtoková hadica na pripojenie do odpadového potrubia

- ▶ Vnútrotný priemer stojaceho potrubia s odvzdušňovacím otvorom musí byť minimálne 40 mm.
- ▶ Zasuňte odtokovú hadicu na cca 80 – 100 mm do potrubia odpadovej vody.
- ▶ Pripojte U držiak a dostatočne ho zaistite (Obr. 11-10).

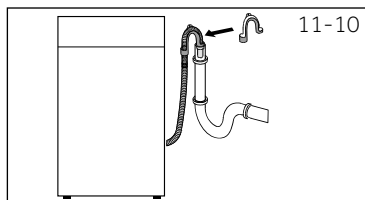

#### 11.6.3 Odtoková hadica do prípojky umývadla

- ▶ Pripojenie musí byť umiestnené nad sifónom
- ▶ Pripojenie vypúšťacieho otvoru je obvykle uzatvorené podložkou (A). Odstráňte ju, aby ste zabránili akejkoľvek poruche (Obr. 11-11).
- ▶ Zaistite odtokovú hadicu pomocou svorky.

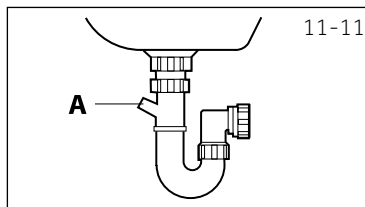

### VÝSTRAHA!

- ▶ Odtoková hadica by nemala byť ponorená do vody a mala by byť bezpečne prichytená a bez úniku vody. Ak je vypúšťacia hadica umiestnená na zemi alebo ak je potrubie vo výške menšej než 80 cm, práčka sa pri plnení nepretržite vypúšťa.
- ▶ Odtoková hadica sa nesmie predlžovať. Ak je to nutné, kontaktujte autorizovaný servis.

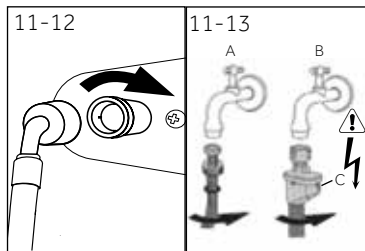

## 11.7 Pripojenie vody

Uistite sa, že sú vložené tesnenia.

1. Pripojte hadicu na prívod vody so skoseným koncom k spotrebiču (Obr. 11-12). Uťahnite závit ručne.
2. Druhý koniec pripojte k vodovodnému kohútiku so závitom 3/4" (Obr. 11-13).

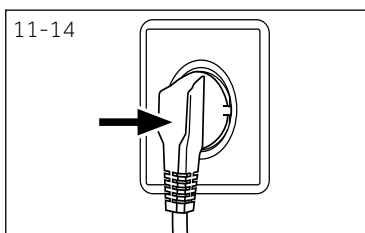

## 11.8 Elektrické pripojenie

Pred každým zapojením skontrolujte, či:

- ▶ zdroj energie, zásuvka a istič alebo poistka zodpovedajú svojimi silovými parametrami odberovým požiadavkám práčky, uvedeným na výrobnom štítku práčky;
- ▶ je sieťová zásuvka uzemnená a či nie je použitý žiadny predlžovací kábel, multizásuvka alebo zásuvka adaptéra;
- ▶ sa zástrčka a zásuvka presne zhodujú.

Zasuňte zástrčku do zásuvky (Obr. 11-14).



## VAROVANIE!

- ▶ Zaistite, aby všetky prípojky (napájacie, odtokové hadice a hadice na napúšťanie vody) boli pevné, suché a nepriepustné!
- ▶ Dávajte pozor, aby tieto časti neboli nikdy rozdrvené, zalomené alebo skrútené.
- ▶ Ak je prívodný kábel poškodený, musí ho vymeniť iba pracovník autorizovaného servisu s certifikovaným oprávnením na požadovanú činnosť, aby sa zabránilo možným rizikám.



## 12.1 Doplnkové technické údaje

	HW100	HW90	HW80
Napätie vo V	220-240 V~/50Hz		
Prúd v A	10		
Maximálny výkon vo W	2000		
Tlak vody v MPa	$0.03 \leq P \leq 1$		
Čistá hmotnosť v kg	65		

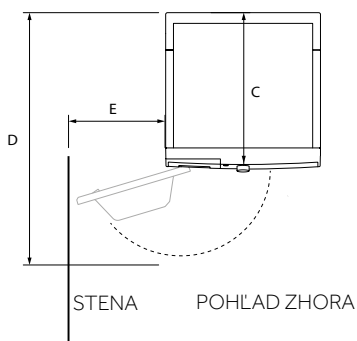
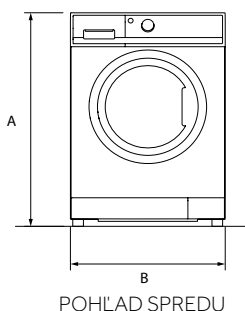

Rozmery výrobku	HW100	HW90	HW80
A: Celková výška produktu v mm		850	
B: Celková šírka produktu v mm		595	
C: Celková hĺbka produktu (K veľkosti hlavnej ovládacej dosky) v mm		497	
D: Celková hĺbka produktu v mm		577	
E: Hĺbka v prípade otvorených dverí v mm		1085	
F: Minimálna vzdialenosť dverí od susednej steny v mm		300	

**Poznámka: Rozmery**

Presná výška vašej práčky závisí od toho, ako ďaleko sú vysunuté nôžky od základne stroja. Miesto, kde inštalujete vašu práčku, musí byť najmenej o 40 mm širšie a 20 mm hlbšie než jej rozmery.

12.3 Štandardy a smernice 

Tento výrobok vyhovuje požiadavkám všetkých zodpovedajúcich smerníc ES vrátane súvisiacich harmonizovaných noriem, ktoré sú nutné na to, aby výrobok mohol niesť označenie CE.

Ďalšie informácie o výrobku nájdete na adrese <https://eprel.ec.europa.eu/> alebo naskenujte QR na energetickom štítku dodanom s práčkou.

Odporúčame používať originálne náhradné diely a služby zákazníckeho servisu Haier.

Ak máte so spotrebičom nejaký problém, pozrite sa, prosím, najprv do sekcie RIEŠENIE PROBLÉMOV.

Ak tam nenájdete riešenie, kontaktujte, prosím,

- ▶ miestneho predajcu alebo
- ▶ vyhľadajte oddiel Technická podpora na stránkach [www.haier.sk](http://www.haier.sk), kde môžete nájsť telefónne čísla a môžete aktivovať vašu servisnú požiadavku.

Ešte skôr ako budete kontaktovať naše Servisné centrum, skontrolujte, či máte nižšie uvedené informácie. Informácie nájdete na výrobnom štítku.

Model \_\_\_\_\_

Výrobné číslo \_\_\_\_\_

Skontrolujte aj doklady o získaní spotrebiča, vrátane prípadných certifikátov záruk, predĺžených nad zákonný rámec, ktoré sa dodávajú spolu so spotrebičom pre prípad reklamácie.

Pre všeobecné obchodné otázky vyhľadajte naše nižšie uvedené európske adresy.

## Európske adresy Haier

Krajina*	Poštová adresa	Krajina*	Poštová adresa
<b>Taliansko</b>	Haier Europe Trading SRL Via De Cristoforis, 12 21100 Verese TALIANSKO	<b>Francúzsko</b>	Haier France SAS 53 Boulevard Ornano – Pleyad 3 93200 Saint Denis FRANCÚZSKO
<b>Španielsko Portugalsko</b>	Haier Iberia SL Pg. Garcia Faria, 49-51 08019 Barcelona ŠPANIELSKO	<b>Belgicko – FR Belgicko – NL Holandsko Luxembursko</b>	Haier Benelux SA Anderlecht Route de Lennik 451 BELGICKO
<b>Nemecko Rakúsko</b>	Haier Deutschland GmbH Konrad-Zuse-Platz 6 81829 München NEMECKO	<b>Poľsko Maďarsko Grécko Rumunsko Rusko</b>	Haier Poland Sp. zo.o. Al. Jerozolimskie 181B 02-222 Varšava POLSKO
<b>Spojené kráľovstvo</b>	Haier Appliances UK Co.Ltd. One Crown Square Church Street East Woking, Surrey, GU21 6HR UK	<b>Česká republika a Slovensko</b>	Haier Europe Candy Hoover ČR s.r.o. Sokolovská 651/136a 186 00 Praha 8 – Karlín ČESKÁ REPUBLIKA

\* Pro více informací prosím jděte na [www.haier.sk](http://www.haier.sk)



The Haier logo is displayed in a bold, black, sans-serif font. The background of the page features a white background with several large, overlapping geometric shapes in shades of gray and dark gray, creating a modern, abstract design.

# Haier

HW80-B14959U1, HW90-B14959U1, HW100-B14959U1, HW80-B14959S8U1, HW90-B14959S8U1, HW100-B14959S8U1