

CANDY

OVEN

GEBRUIKSAANWIJZING _____ NL **02**

POKYNY PRO UŽIVATELE

TROUBY _____ CZ **13**

PEČNICE

KORIŠTENJE PRIRUČNIK _____ HR **24**

NAVODILO ZA UPORABO

VEČNAMENSKE VGRADNE PEČICE _____ SL **35**

ΦΟΥΡΝΟΙ

ΟΔΗΓΙΕΣ ΧΡΗΣΗΣ _____ GR **46**

UPUTSTVA ZA KORISNIKE

RERNE _____ SRB **57**

HASZNALATI UTASITASA

SUTŐK _____ HU **68**

ΦΥΡΝΗ

ИНСТРУКЦИИ ЗА ПОТРЕБИТЕЛЯ _____ BG **79**

RÚRA NA PEČENIE

NÁVOD NA POUŽITIE _____ SK **90**

Veiligheidsvoorschriften

• Tijdens het koken kan vocht in de ovenruimte of op het glas van de deur condenseren. Dit is normaal. Om dit effect te verminderen, wacht u 10-15 minuten na het inschakelen van de stroom voordat u voedsel in de oven doet.

Condensatie verdwijnt in elk geval de wanneer de oven de kooktemperatuur bereikt.

• Kook de groenten in een bakje met deksel in plaats van een open blad.

• Laat geen voedsel in de oven achter na het koken voor langer dan 15/20 minuten.

• **WAARSCHUWING:** het apparaat en de toegankelijke onderdelen worden heet tijdens gebruik. Zorg ervoor dat u geen hete onderdelen aanraakt.

• **WAARSCHUWING:** de bereikbare delen kunnen heet worden wanneer de grill in gebruik is. Kinderen moeten op veilige afstand worden gehouden.

• **WAARSCHUWING:** zorg ervoor dat het apparaat is uitgeschakeld voordat u de gloeilamp vervangt, om elektrische schokken te voorkomen.

• **WAARSCHUWING:** om gevaar door een onbedoelde reset van de thermische uitschakeling te vermijden, mag dit apparaat niet worden aangesloten op een externe schakelinrichting zoals een timer, of worden aangesloten op een circuit dat regelmatig wordt in- of uitgeschakeld.

• Kinderen jonger dan 8 jaar moeten op veilige afstand van het apparaat worden gehouden, als ze niet continu onder toezicht staan.

• Kinderen mogen niet met het apparaat spelen.

Dit apparaat mag alleen worden gebruikt door kinderen van 8 jaar en ouder en personen met een lichamelijke, zintuiglijke of verstandelijke beperking of met gebrek aan ervaring en kennis op voorwaarde dat zij onder toezicht staan of aanwijzingen hebben gekregen over de manier waarop het apparaat veilig wordt gebruikt, en zij de bijbehorende gevaren begrijpen.

• Reiniging en onderhoud mogen niet door kinderen worden uitgevoerd, tenzij zij onder toezicht staan.

• Gebruik geen ruwe of schurende materialen of scherpe metalen schrapers om de glazen van de

ovendeur schoon te maken, omdat deze krassen op het oppervlak kunnen veroorzaken en het glas kunnen doen barsten.

• De oven moeten worden uitgeschakeld voordat u de verwijderbare onderdelen verwijdert.

• Na reiniging moeten ze weer in elkaar worden gezet volgens de instructies.

• Gebruik alleen de voor deze oven aanbevolen vleessonde.

• Gebruik geen stoomreiniger om de kookplaat te reinigen.

• Bevestig een stekker aan de voedingskabel die in staat is de spanning, stroom en belasting te verdragen die vermeld staan op het etiket, en een aardcontact heeft. Het stopcontact moet geschikt zijn voor de belasting in bedrijf die op het etiket staat aangegeven. De aardgeleider is groen-geel gekleurd. Dit moet worden gedaan door een gekwalificeerd vakman. In het geval van incompatibiliteit tussen het stopcontact en de stekker van het apparaat, moet u een gekwalificeerd elektricien vragen om het stopcontact te vervangen door een ander, geschikt stopcontact. De stekker en het stopcontact moeten conform de huidige normen zijn van het land waar het apparaat geïnstalleerd wordt.

Aansluiting op de stroombron kan ook tot stand worden gebracht door tussen het apparaat en de stroombron een omnipolaire stroomonderbreker aan te brengen, die de maximaal aangesloten belasting kan verdragen en voldoet aan de huidige wetgeving. De geel-groene aardkabel mag niet worden onderbroken door de stroomonderbreker. Het stopcontact of de omnipolaire stroomonderbreker die gebruikt wordt voor de aansluiting moet gemakkelijk te bereiken zijn wanneer het apparaat geïnstalleerd is.

• Afkoppeling is mogelijk doordat de stekker bereikbaar is of door een schakelaar in de vaste bedrading te monteren overeenkomstig de bedradingsregels.

• Als de voedingskabel beschadigd is, moet hij worden vervangen door een kabel of speciale bundel die verkrijgbaar is bij de fabrikant, of via de

klantenservice.

- De voedingskabel moet van het type H05V2V2-F zijn.
- Dit moet worden gedaan door een gekwalificeerd vakman. De aardgeleider (geel-groen) moet ongeveer 10 mm langer zijn dan de andere geleiders. Neem voor reparaties alleen contact op met de klantenservice en vraag om het gebruik van originele reserveonderdelen.
- Als niet aan bovenstaande wordt voldaan, kan de veiligheid van het apparaat worden aangetast en de garantie komen te vervallen.
- Gemorst materiaal moet worden verwijderd alvorens het apparaat schoon te maken.
- Langdurige stroomuitval terwijl er een bereiding bezig is, kan een storing in de monitor veroorzaken. Neem in dat geval contact op met de klantenservice.
- Om oververhitting te vermijden, mag het apparaat niet achter een decoratieve deur worden geplaatst.
- Als u het schap erin plaatst, moet u ervoor zorgen dat de aanslag aan de bovenkant en achterin de ovenruimte zit. Het schap moet helemaal in de ruimte worden geschoven
- **WAARSCHUWING:** Bekleed de ovenruimte niet met aluminiumfolie of wegwerpbeschermingen die verkrijgbaar zijn in de handel. Aluminiumfolie of andere beschermingen die rechtstreeks in contact komen met het hete email, kunnen smelten en het email van de binnenwanden aantasten.
- **WAARSCHUWING:** Verwijder nooit de afdichting van de oven deur.
- **LET OP:** Vul de bodem van de ovenruimte niet opnieuw met water tijdens het koken of als de oven heet is.
- Er is geen extra bediening/instelling nodig om het apparaat op de nominale frequenties te laten werken.

Avvertenze Generali	1.1 Veiligheidsaanwijzingen
	1.2 Elektrische veiligheid
	1.3 Aanbevelingen
	1.4 Installatie
	1.5 Afvalbeheer en milieubescherming
	1.6 Conformiteit

5

Beschrijving van het product	2.1 Overzicht
	2.2 Accessoires
	2.3 Eerste gebruik

6

Gebruik van de oven	3.1 Beschrijving van het display
	3.2 Bereidingswijzen

7

Ovenreiniging en onderhoud	4.1 Algemene opmerkingen over de reiniging
	4.2 Aquactivafunctie
	4.3 Onderhoud
	• Verwijdering en reiniging van de zijsteunen
	• Verwijderen en reinigen van de zijlingse roosters
	• Verwijdering en reiniging van de glazen deur
	• Het lampje vervangen

10

Problemen oplossen	5.1 F.A.Q.
--------------------	------------

12

1. Awertenze Generali

De handleiding aandachtig lezen zodat u de oven optimaal kan gebruiken. Wij raden u aan de installatie- en gebruikshandleiding voor een latere raadpleging te bewaren en er, vóór de installatie van de oven, het serienummer van het toestel op te noteren voor de aanvraag van een eventuele interventietussenkomst door de dienst-na-verkoop. Nadat u uw oven uit de verpakking hebt gehaald, moet u controleren of het toestel compleet is. Verpakkingsmateriaal zoals plastic en polystyreen kan gevaarlijk zijn voor kinderen. Houd het uit hun buurt. Onze aansprakelijkheid of verantwoordelijkheid geldt niet wanneer u de richtlijnen in deze handleiding niet naleeft.

Wanneer u de oven een eerste keer gebruikt, kan er een doordringende rook ontstaan. Die wordt veroorzaakt door het feit dat de kleefstof van de isolerende panelen rond de oven een eerste keer wordt opgewarmd. Dit is volledig normaal. Wacht tot de rook is verdwenen voor u de oven effectief gaat gebruiken.

Opmerking: De functies, eigenschappen en accessoires van de oven kunnen verschillend zijn afhankelijk van het model.



1.1 Veiligheidsaanwijzingen

Gebruik de oven alleen voor het doel waarvoor hij is bestemd, te weten het bereiden van voedsel. Elk ander gebruik, bijvoorbeeld als warmtebron, wordt oneigenlijk en dus gevaarlijk geacht. De fabrikant kan niet aansprakelijk worden gesteld voor schade die het gevolg is van onjuist, oneigenlijk of onredelijk gebruik.

Bij het gebruik van ieder elektrisch apparaat moeten er enkele fundamentele regels in acht worden genomen:

- trek niet aan het snoer om de stekker los te halen uit het stopcontact;
- raak het apparaat niet aan met natte of vochtige handen of voeten;
- over het algemeen wordt het gebruik van adapters, stekkerdozen en verlengsnoeren niet aanbevolen;
- in het geval van een storing en/of slechte werking moet het apparaat uitgeschakeld worden, zonder ermee te knoeien.

1.2 Elektrische veiligheid

VERZEKER DAT DE ELEKTRISCHE AANSLUITINGEN WORDEN GEMAAKT DOOR EEN ELEKTRICIEN OF GEKWALIFICEERD TECHNICUS.

De voeding waarop de oven wordt aangesloten moet voldoen aan de wettelijke voorschriften die gelden in het land van installatie. De fabrikant aanvaardt geen verantwoordelijkheid voor schade die veroorzaakt is door veronachtzaming van deze aanwijzingen. De oven moet worden aangesloten op een elektrische voeding met geaard stopcontact of een scheidingsschakelaar met meerdere polen, afhankelijk van de wetten die van kracht zijn in het land van Installatie. De elektrische voeding moet worden beveiligd met geschikte zekeringen en de gebruikte kabels moeten een dwarsdoorsnede hebben die de juiste stroomtoevoer naar de oven verzekert.

AANSLUITING

De oven heeft een snoer dat alleen mag worden aangesloten op een elektrische voeding van 220-240 Vac 50 Hz tussen de fasen of tussen fase en nul. Voordat de oven wordt aangesloten op de voeding, is het belangrijk om het volgende te controleren:

- voedingsspanning aangegeven op de wijzer;
- de instelling van de scheidingsschakelaar.

De aardingsdraad die verbonden is met de aardingsklem van de oven moet worden aangesloten op de aardingsklem van de voeding.

WAARSCHUWING

Alvorens de oven aan te sluiten op de voeding, moet de stroomdoorgang van de aardingsklem van de voeding worden gecontroleerd door een gekwalificeerd elektricien. De fabrikant aanvaardt geen verantwoordelijkheid voor ongevallen of andere problemen die zijn veroorzaakt doordat de oven niet op de aardingsklem is aangesloten of door een aarding die geen goede stroomdoorgang heeft.

NB: aangezien de oven onderhoud behoeft, is het raadzaam een ander stopcontact beschikbaar te hebben zodat de oven hierop kan worden aangesloten als hij verwijderd wordt uit de ruimte waar hij is opgesteld. Het snoer mag alleen worden vervangen door technisch personeel of door technici met dezelfde kwalificaties.

1.3 Aanbevelingen

Een snelle reiniging na elk gebruik van de oven helpt om het apparaat perfect schoon te houden.

Bekleed de ovenruimte niet met aluminiumfolie of wegwerpbeschermingen die verkrijgbaar zijn in de handel. Aluminiumfolie of andere beschermingen die rechtstreeks in contact komen met het hete email, kunnen smelten en het email van de binnenwanden aantasten. Om te voorkomen dat de oven te

vuil wordt waardoor sterke, rokerige geuren ontstaan, adviseren wij de oven niet te gebruiken op zeer hoge temperatuur. Verleng liever de bereidingstijd en zet de temperatuur wat lager. Wij adviseren om alleen borden en bakvormen te gebruiken in aanvulling op de bij de oven geleverde accessoires bestand tegen zeer hoge temperaturen.

1.4 Installatie

De fabrikant is niet verplicht dit uit te voeren. Als er assistentie van de fabrikant nodig is om storingen op te lossen die het gevolg zijn van onjuiste installatie, wordt deze assistentie niet gedekt door de garantie. De installatieaanwijzingen voor gekwalificeerd vakpersoneel moeten worden opgevolgd. Onjuiste installatie kan schade of letsel veroorzaken aan mensen, dieren of voorwerpen. De fabrikant kan niet aansprakelijk worden geacht voor

dergelijke schade of letsel.

De oven kan in een hoge kast of onder een werkblad worden geplaatst. Alvorens de oven te plaatsen, moet de ruimte voor de oven goed worden geventileerd. De oven kan in een hoge kast of onder een werkblad worden geplaatst. Alvorens de oven te plaatsen, moet de ruimte voor de oven goed worden geventileerd. Maak de openingen die aangegeven zijn op de laatste pagina, afhankelijk van het type montage.

1.5 Afvalbeheer en milieubescherming

Dit apparaat is gemarkeerd volgens de Europese norm 2012/19/EU inzake Afval van elektrisch en elektronisch apparatuur (WEEE). WEEE bevat zowel verontreinigende substanties (die negatieve gevolgen op het milieu kunnen hebben) en basiscomponenten (die hergebruikt kunnen worden). Het is belangrijk om WEEE aan bepaalde behandelingen te onderwerpen om alle vervuilde onderdelen te verwijderen en op juiste wijze afstand van te doen, en alle materialen te herstellen en te recyclen.

Particulieren kunnen hier een belangrijke rol in spelen door te zorgen dat een WEEE geen milieukwestie wordt; het is essentieel de volgende basisregels te volgen:

- WEEE mag niet als huishoudelijk afval worden beschouwd.
- WEEE moet worden overhandigd aan relevante inzamelpunten die worden beheerd door de gemeente of door geregistreerde bedrijven. In veel landen bestaat er voor grote WEEE een ophaaldienst.
- Als u een nieuw apparaat koopt, kan het oude bij de leverancier worden

ingeleverd, welke het gratis bij u moet afhalen op een één-op-één basis, zolang het apparaat van soortgelijk type is en dezelfde functies heeft als de geleverde apparatuur.

ENERGIE BESPAREN MET RESPECT VOOR HET MILIEU

Indien mogelijk, vermijd het voorverwarmen van de oven en vermijd om de oven zonder inhoud te laten draaien. Laat de oven niet open alleen wanneer dat nodig is, omdat er warmteverlies ontstaat elke keer dat de oven open staat. Voor een aanzienlijke energiebesparing, schakelt u de oven 5 tot 10 minuten uit voor het voorziene einde van de bereidingstijd en gebruik de warmte die de oven blijft genereren. Houd de dichtingen schoon en in goede staat, om energieverlies te voorkomen. Als u een contract heeft met een laag energie tarief, kunt u gebruik maken van het "uitgesteld koken". Deze zal uw programma laten starten in een periode waar u aan een voordelig tarief kookt. Dit helpt u bij het besparen van energie.

1.6 Conformiteit

Hierbij verklaart Candy Hoover Group Srl dat de radioapparatuur in overeenstemming is met Richtlijn 2014/53/EU en de relevante wettelijke vereisten (voor de UKCA-markt). De volledige tekst van de conformiteitsverklaring is beschikbaar op het volgende internetadres: www.candy-group.com

2. Beschrijving van het product

2.1 Overzicht

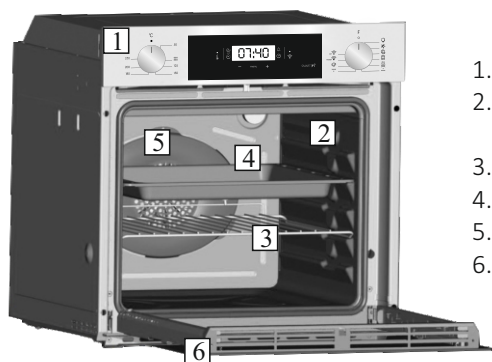

1. Bedieningspaneel
2. Roosterposities (zijdelingse draadstructuur, indien inbegrepen)
3. Metalen rooster
4. Lekbak
5. Ventilator (achter de stalen plaat)
6. Ovendeur

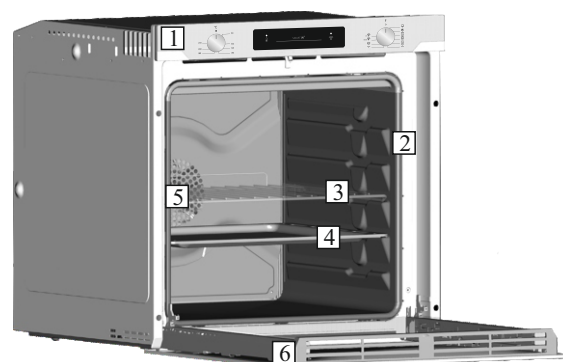

2.2 Accessoires

1 Lekbak



De lekbak is bestemd voor het opvangen van de jus bij het grillen.

3 Zij-steunroosters

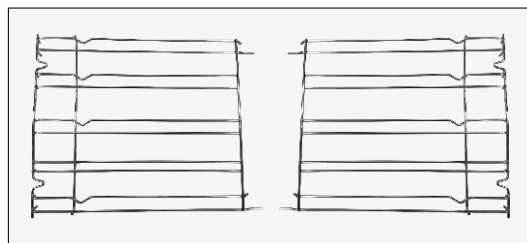

Bevindt zich aan weerszijden van de ovenruimte. Voor het plaatsen van metalen roosters en lekbakken.

2 Metalen rooster

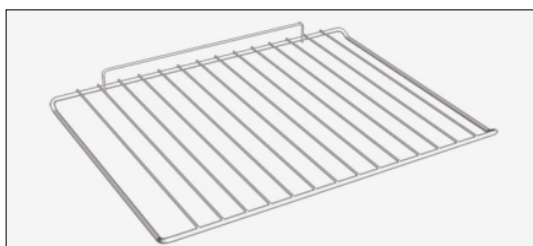

Het eenvoudige rooster dient als steun voor vormen en schotels.

2.3 Eerste gebruik

VOORAFGAANDE REINIGING

Maak de oven schoon voordat u hem voor het eerst gebruikt. Veeg de buitenkant af met een vochtige zachte doek. Was alle accessoires af en neem de binnenkant van de oven af met een oplossing van heet water en afwasmiddel. Zet de lege oven op de hoogste temperatuur en laat hem ongeveer 1 uur ingeschakeld, zo worden de geuren van het nieuwe apparaat die zijn blijven hangen verwijderd.

3. Gebruik van de oven

3.1 Beschrijving van het display

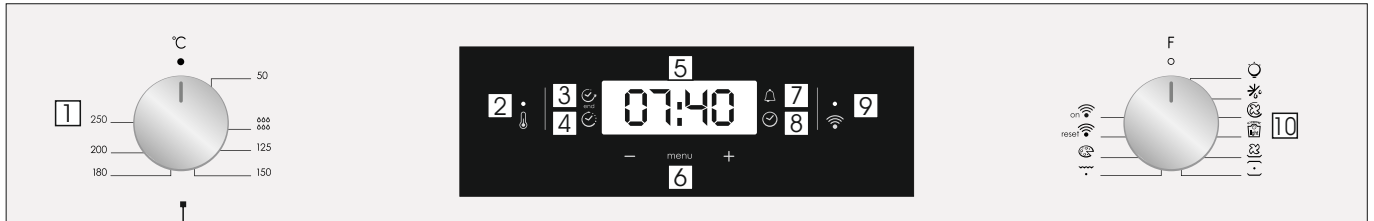



1. Keuzeknop thermostaat
2. Signaallamp van de thermostaat
3. Einde van het koken
4. Kooktijd
5. Temperatuur- of klokweergave
6. Regelingen voor het instellen van het LCD-display
7. Minutenteller
8. Klokinstelling
9. Wifi-signaallamp
10. Functiekeuzeknop

WAARSCHUWING:

Na installatie van de oven en na het onderbreken van de voeding (dit is te herkennen aan de knipperende cijfers 12:00 op het scherm) dient u eerst de juiste tijd in te stellen. Tegelijkertijd knippert de LED rechtsonder (☺).

- Instellen de tijd in met de "-" "+" knoppen.
- Druk op de knop Menu of wacht 5" tot de klok is ingesteld.

WAARSCHUWING: De oven zal alleen werken door de klok in te stellen

FUNCTIE	HOE TE ACTIVEREN	HOE UIT TE SCHAKELEN	WERKING	OPMERKING
KINDERSLOT	<ul style="list-style-type: none"> • De kindervergrendelings-functie wordt geactiveerd door minimaal 5 seconden op Set (+) te drukken. Vanaf dit moment zijn alle andere functies geblokkeerd en knipperen het opschrift STOP en de vooringestelde tijd afwisselend met intervallen van 3 seconden in het display. 	<ul style="list-style-type: none"> • De kindervergrendel-functie is gedeactiveerd met de oven in uitgeschakeld door touchpad Set (+) opnieuw aan te raken gedurende minimaal 5 seconden. Vanaf dit moment kunnen alle functies opnieuw worden geselecteerd. 		
WEKKER 	<ul style="list-style-type: none"> • Druk 3 keer op de centrale knop • Druk op de knoppen "-" "+" om de gewenste tijd in te stellen. • Laat alle knoppen los. 	<ul style="list-style-type: none"> • Wanneer de ingestelde tijd is verstreken, wordt er een geluidalarm geactiveerd. Dit alarm zal zelf weer stoppen, maar kan onmiddellijk gestopt worden door op een willekeurige knop te drukken. 	<ul style="list-style-type: none"> • Activeert een alarm nadat de ingestelde tijd verstreken is. • Tijdens het programma zal het display de resterende tijd weergeven. 	<ul style="list-style-type: none"> • Hiermee kunt u de oven als alarmklok gebruiken (zelfs indien u de oven niet gebruikt).
BAKTIJD 	<ul style="list-style-type: none"> • Selecteer de bakfunctie met de ovenfunctieknop en de gewenste temperatuur met de thermostaatknop. • Druk 1 keer op de centrale knop, • Druk op de knoppen "-" "+" om de vereiste kooktijd in te stellen. • Laat alle knoppen los. • Stel de kookfunctie in met de selectieknop voor de ovenfunctie. <p>OPMERKING: als de oven wordt uitgeschakeld of het lampje brandt, zal de functie voor geplande baktijd niet werken.</p>	<ul style="list-style-type: none"> • Druk op een willekeurige knop om het signaal te beëindigen. Druk op de centrale knop om terug te keren naar de klok functie. 	<ul style="list-style-type: none"> • Hiermee kunt u de vereiste kooktijd voor het gekozen gerecht van tevoren instellen. • Om te controleren hoeveel tijd er nog resteert, drukt u op de SELECT-knop. • Om de ingestelde tijd te wijzigen, drukt u op de SELECT-knop. Verander de instelling door op "-" "+" te drukken. 	<ul style="list-style-type: none"> • Na afloop van het programma geeft het programma 3 waarschuwingssignalen en verschijnt het opschrift End in het display. Zet de functiekeuzeknop op "0" om terug te gaan naar de klokfunctie.
EINDE BAKTIJD 	<ul style="list-style-type: none"> • Selecteer de bakfunctie met de ovenfunctieknop en de gewenste temperatuur met de thermostaatknop. • Druk 2 keer op de centrale knop. • Druk op de knoppen "-" "+" om het tijdstip in te stellen waarop de oven moet worden uitgeschakeld. • Laat de knoppen los. • Stel de kookfunctie in met de selectieknop voor de ovenfunctie. <p>OPMERKING: als de oven wordt uitgeschakeld of het lampje brandt, zal de functie voor geplande baktijd niet werken.</p>	<ul style="list-style-type: none"> • De oven wordt uitgeschakeld op het ingestelde tijdstip. • Om de oven handmatig uit te schakelen, zet u de selectieknop voor de ovenfunctie op positie 0. 	<ul style="list-style-type: none"> • Voor het instellen van de kookwekker. • Om de ingestelde tijd te controleren, Druk 3 keer op de centrale knop. • Om de ingestelde tijd te wijzigen, drukt u op de SELECT-knop en "-" "+" . 	<ul style="list-style-type: none"> • Deze functie wordt als 'baktijd' functie gebruikt. Als een gerecht bijvoorbeeld 45 minuten in de oven moet en om ongeveer 12.30 uur klaar moet zijn, kies dan de vereiste functie, stel de baktijd op 45 minuten in en het eind van de baktijd op 12.30 uur • Wanneer de kooktijd verstreken is, wordt de oven automatisch uitgeschakeld en klinkt er een alarm. <p>De oven wordt dan automatisch om 11.45 uur ingeschakeld (12.30 uur minus 45 minuten) tot het ingestelde eind van de baktijd waarop de oven automatisch uitgeschakeld wordt.</p> <p>WAARSCHUWING: Indien het EINDE van de kooktijd wordt ingesteld zonder de tijdsduur zelf in te stellen, wordt de oven meteen ingeschakeld. De oven stopt vervolgens aan het EINDE van de ingestelde kooktijd.</p>

DRAADLOZE PARAMETERS

Technologie	Wi-Fi	Bluetooth
Standard	IEEE 802.11 b/g/n	Bluetooth v4.2, BR/EDR, BLE
Frequentieband(en) [MHz]	2401-2483	2402-2480
Maximaal vermogen [mW]	100	10

PRODUCTINFORMATIE VOOR NETWERKAPPARATUUR

- Stroomverbruik van het product in standby in een netwerk, als alle bedrade netwerkpoorten zijn aangesloten en alle draadloze netwerkpoorten geactiveerd zijn: 2,0 W

Een draadloze netwerkpoort activeren:

- Als het ledlampje van de wifi knippert, betekent dit dat de wifimodule aan staat.
- Indien al verbonden: draai de knop naar 'Wifi On'.
- Indien niet verbonden: volg de verbindingsprocedure.

Een draadloze netwerkpoort deactiveren:

- Als het wifi-ledlampje uit is, betekent dit dat de wifimodule uit staat.
- Als de oven verbonden is: draai de knop naar 'Wifi reset' en dan binnen 30 seconden naar de uitgeschakelde positie.
- Als de oven niet is verbonden, dan is de wifi uit.

Verbinding oven op het app

OP DE SMARTPHONE

Stap 1

- Download de hOn-app.



Stap 2

- Log in of meld u aan.

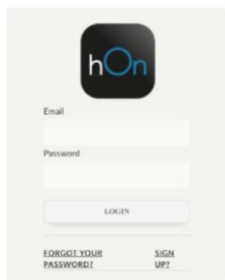

Stap 3

- Voeg het nieuwe apparaat toe.

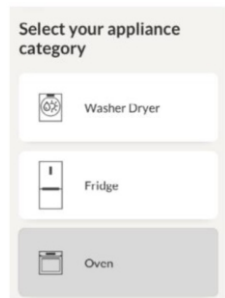

Stap 4

- Scan de QR-code of voer het serienummer in.

Schrijf hier uw serienummer voor raadpleging in de toekomst.

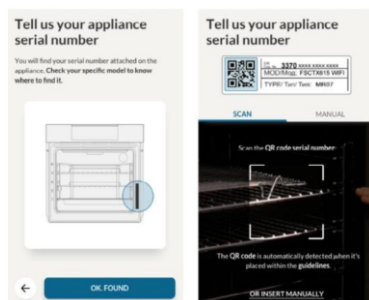

OP HET APPARAAT

Stap 5

- Draai de kookfunctieknop naar een programma (niet naar het lampje of naar 0).

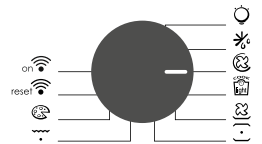

Stap 6

- Draai de functieknop naar het programma 'WIFI RESET' en wacht 30 seconden.

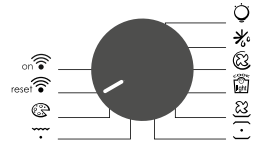

Stap 7

- Als het wifi-ledlampje begint te knipperen kunt u binnen 5 minuten doorgaan met koppelen.



Afstandsbedieningsmodus

Stap 1

- Draai de knop naar het wifiprogramma.

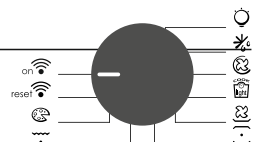

Stap 2

- Het wifi-ledlampje gaat branden.



Candy Hoover Group Srl verklaart hierbij dat de radioapparatuur in overeenstemming is met Richtlijn 2014/53/EU. De volledige tekst van de EU-conformiteitsverklaring is beschikbaar op het volgende internetadres: www.candy-group.com

3.2 Bereidingswijzen

Funcie-knop	T °C standaard	T °C bereik	Funcie (afhankelijk van het ovenmodel)
			LAMP: Zet de ovenverlichting aan.
			DEFROST: Als de knop op deze stand is gezet, laat de ventilator lucht op kamertemperatuur langs het bevroren voedsel circuleren zodat het in enkele minuten ontdooit zonder dat de eiwitten die het voedsel bevat wijzigingen ondergaan.
 	180	50 ÷ MAX	BEREIDING MET VENTILATIE: Wij adviseren om deze methode te gebruiken voor gevogelte, pasteien, vis en groenten. De hitte dringt beter in het voedsel door en zowel de bereidings- als de voorverhittingstijden worden verkort. U kunt verschillende gerechten tegelijk klaarmaken, met of zonder dezelfde bereiding in een of meer posities. Deze bereidingsmethode geeft een gelijkmatige verdeling van de hitte, en geuren worden niet met elkaar vermengd. Reken ongeveer tien minuten extra als u meerdere gerechten tegelijkertijd bereidt.
* 	190	50 ÷ MAX	COOK LIGHT : Met deze functie kunt u gezonder koken, waarbij de benodigde hoeveelheid vet of olie wordt verminderd. De combinatie van verwarmingselementen met een pulserende luchtcyclus garandeert een perfect bakresultaat.
	210	50 ÷ MAX	VENTILATOR + ONDERSTE ELEMENT: Dit verwarmingselement onderin de oven wordt gebruikt terwijl de ventilator lucht in de oven laat circuleren. Deze methode is ideaal voor vruchtvlaaiën, taarten, quiches en paté. Het voedsel droogt niet uit, en de functie is geschikt voor het laten rijzen van cake, brooddeeg en ander voedsel dat van benedenaf gebakken wordt. Plaats het rooster laag in de oven.
* 	220	50 ÷ MAX	CONVENTIONEEL: Zowel het verwarmingselement boven- als onderin de oven worden gebruikt. Verwarm de oven ongeveer tien minuten voor. Deze methode is ideaal voor alle traditionele bak- en braadgerechten. Om rood vlees, roast-beef, lamsbout, wild, brood, in folie verpakt voedsel of bladerdeeg te bereiden. Plaats het voedsel met zijn schaal op een rooster die in het midden van de oven is geschoven.
	230	50 ÷ MAX	GRILL: Gebruik de grill met de deur gesloten. Alleen het bovenste verwarmingselement wordt gebruikt en u kunt de temperatuur aanpassen. Vijf minuten voorverhitting is nodig om de elementen roodheet te laten worden. Succes is gegarandeerd voor braadgerechten, kebabs en gegratineerde gerechten. Wit vlees moet op een zekere afstand van de grill worden gehouden; de bereidingstijd is dan langer, maar het vlees smaakvoller. U kunt rood vlees en visfilets op het rooster leggen met de lekbak eronder geschoven. De oven heeft twee grillstanden: Grill: 2140 W Barbecue: 3340 W
	220	50 ÷ MAX	PIZZA: met deze functie circuleert hete lucht in de oven om een perfect resultaat te garanderen voor gerechten zoals pizza of cake.
on 			WIFI AAN: oven laat Wi-Fi-verbinding toe.
reset 			WIFI RESET: de Wi-Fi-verbinding wordt opnieuw gestart.

* Getest in overeenstemming met EN 60350-1 voor een verklaring van stroomverbruik en energieklassen

4. Ovenreiniging en onderhoud

4.1 Algemene opmerkingen over de reiniging

Door het apparaat regelmatig schoon te maken, gaat het langer mee. Wacht tot de oven is afgekoeld voordat u het met de hand gaat schoonmaken. Gebruik nooit schurende middelen, staalwol of scherpe voorwerpen voor het schoonmaken, want daarmee zouden de geëmailleerde onderdelen onherstelbaar worden beschadigd. Gebruik alleen water, zeep en op bleekmiddel gebaseerde reinigingsmiddelen (ammoniak).

GLAZEN DELEN

Het is raadzaam het glazen venster na elk gebruik van de oven schoon te maken met absorberend keukenpapier. Om hardnekkigere vlekken te verwijderen kunt u een spons gebruiken die in een reinigingsoplossing bevochtigd en goed uitgeknepen is. Spoel na met water.

AFDICHTING OVENVENSTER

Als de afdichting vuil is, kan hij worden schoongemaakt met een enigszins

vochtige spons.

ACCESSOIRES

Maak accessoires schoon met een natte spons en zeep, alvorens ze af te spoelen en te drogen. gebruik geen schurende middelen.



LEKBAK

Haal de lekbak uit de oven nadat de grill is gebruikt. Giet het hete vet in een houder en was de pan af in heet water, met een spons en afwasmiddel.

Als er restanten vet achterblijven, laat u de pan weken in water met een reinigingsmiddel. Het is ook mogelijk de pan in de afwasmachine af te wassen of een in de handel verkrijgbaar reinigingsmiddel voor ovens te gebruiken. Plaats nooit een vuile lekbak terug in de oven.

4.2 Aquactivafunctie

De Aquactivaprocedure maakt gebruik van stoomom achtergebleven veten en resten uit de oven te helpen verwijderen.

1. Giet 300 ml water in het Aquactivareservoir aan de onderkant van de oven.
2. Stel de oven functie Static () of Bottom () verwarming in
3. Stel de temperatuur in met het pictogram Aquactiva 
4. Stel het programma met een looptijd van 30 minuten in.
5. Na 30 minuten schakel het programma uit en koelt de oven af.
6. Als het apparaat afgekoeld is, kan het reinigen van de binnenkant van de oven met een doek beginnen.

Waarschuwing: Zorg ervoor dat het apparaat afgekoeld is voordat u het aanraakt.

Opgelet voor alle hete oppervlakken, omdat een risico op brandwonden bestaat. Gebruik gedestilleerd of drinkbaar water.

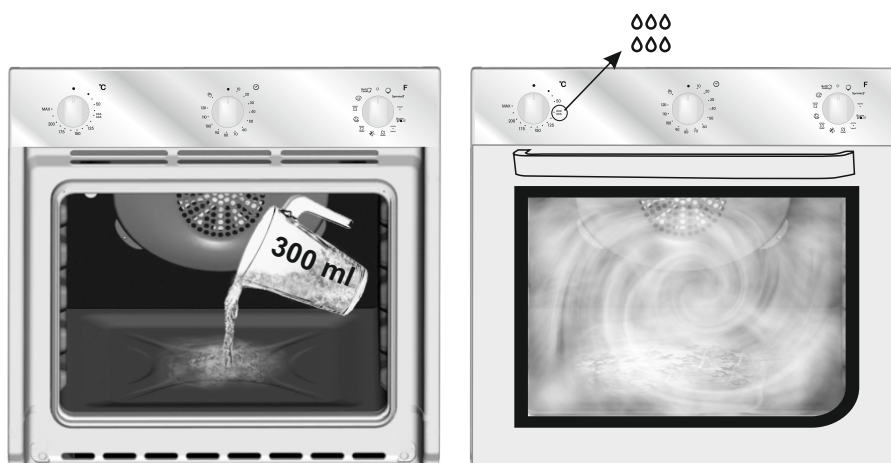

4.3 Onderhoud

VERWIJDERING EN REINIGING VAN DE ZIJSTEUNEN

- 1- Verwijder de steunroosters door ze in de richting van de pijlen te trekken (zie hieronder)
- 2- Voor het reinigen van de steunroosters kunt u ze in de vaatwasser doen of een natte spons gebruiken.
- 3- Monteer de steunen na het reinigen in omgekeerde volgorde.

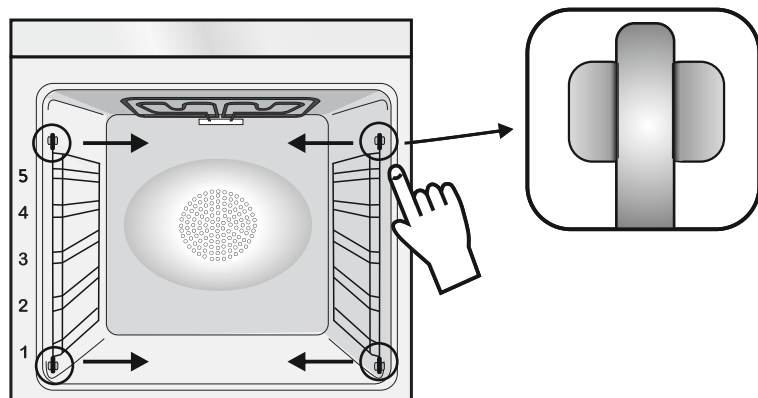

VERWIJDEREN EN REINIGEN VAN DE ZIJLINGSE ROOSTERS

- 1- Verwijder het rooster door ze stevig uit de hengsels in de richting van de pijlen te trekken.
- 2- Reinig de roosters in een vaatwasser of met een vochtige spons en droog ze daarna.
- 3- Na het reinigingsproces installeer de roosters in omgekeerde volgorde.

VERWIJDERING EN REINIGING VAN DE GLAZEN DEUR

1. Open de oven deur.

2.3.4. Blokkeer de scharnieren, verwijder de schroeven en verwijder het bovenste metalen deksel door het omhoog te trekken.

5,6. Verwijder het glas door het voorzichtig uit de oven deur te trekken (NB: in pyrolyse ovens moeten ook het tweede en derde glaselement (indien aanwezig) worden weggehaald).

7. Zet na de reiniging of vervanging alle onderdelen weer in omgekeerde volgorde in elkaar. Op alle glaselementen moet de aanduiding "Pyro" leesbaar zijn en aan de linkerkant van de deur zit, dichtbij het linker zijscharnier. Het bedrukte label van het eerste glaselement zit dan aan de binnenkant van de deur.

1.



2.

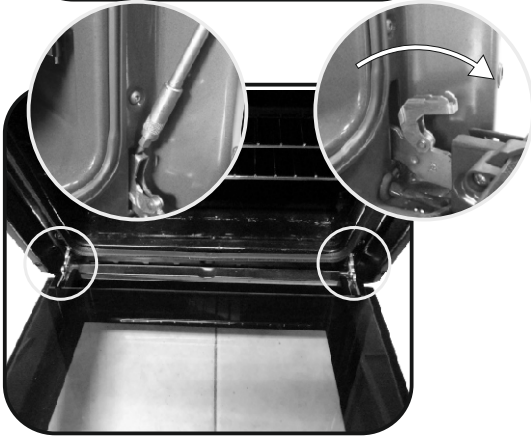

3.

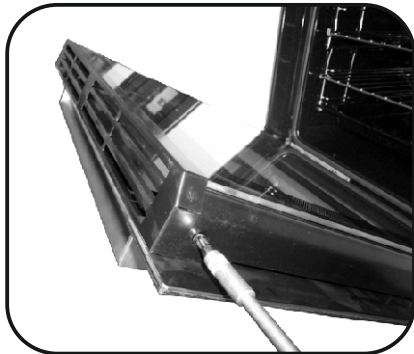

4.

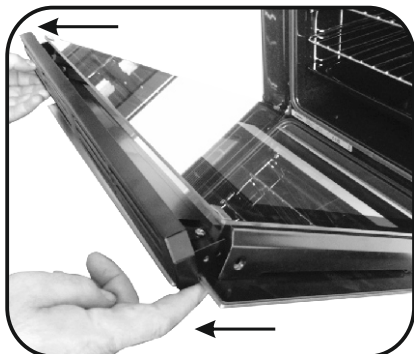

5.

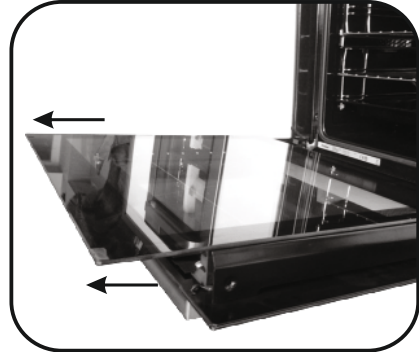

6.

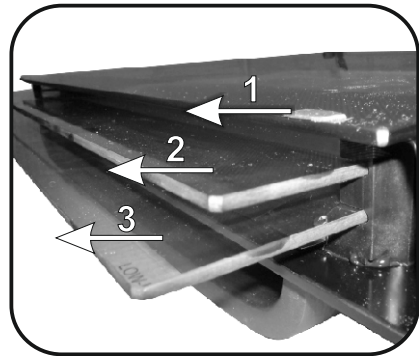

7.

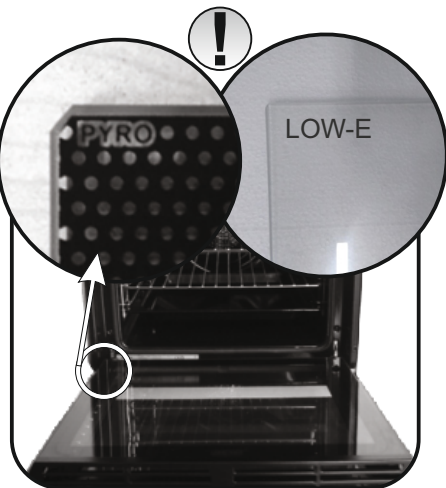

HET LAMPJE VERVANGEN

1. Koppel de oven af van het elektriciteitsnet.
2. Maak het glazen deksel los, schroef het lampje los en vervang het door een nieuw lampje van hetzelfde type.
3. Plaats het glazen deksel terug nadat het defecte lampje is vervangen.



5. Problemen oplossen

5.1 FAQ

PROBLEEM	MOGELIJKE OORZAAK	OPLOSSING
De oven wordt niet heet	De klok is niet ingesteld	Stel de klok in
De oven wordt niet heet	Het kinderslot is ingeschakeld	Verzekert dat de vereiste instellingen juist zijn
Geen reactie van de touch-gebruikersinterface	Stoom en condens op het paneel van de gebruikersinterface	Maak het gebruikersinterfacepaneel schoon met een microfiber doek om de condenslaag te verwijderen

Bezpečnostní pokyny

- Během vaření může v dutině trouby nebo na skle dvířek docházet ke kondenzaci vlhkosti. Jedná se o normální stav. Chcete-li tento efekt omezit, počkejte po zapnutí napájení 10–15 minut, než vložíte jídlo do trouby. Kondenzace v každém případě zmizí, jakmile trouba dosáhne teploty vaření.
- Vařte zeleninu v nádobě s víkem namísto otevřeného zásobníku.
- Nenechávejte jídlo uvnitř trouby po uvaření po dobu delší než 15–20 minut.
- **UPOZORNĚNÍ:** spotřebič a přístupné části se během používání zahřívají na vysokou teplotu. Dávejte pozor, abyste se nedotkli horkých částí.
- **UPOZORNĚNÍ:** přístupné části se mohou při používání grilu zahřát. Děti musí být udržovány v bezpečné vzdálenosti.
- **UPOZORNĚNÍ:** před výměnou žárovky zajistěte, že spotřebič bude vypnutý, aby nedošlo k úrazu elektrickým proudem.
- **UPOZORNĚNÍ:** abyste se vyhnuli nebezpečí způsobenému náhodným resetováním tepelného přerušovače, nesmí být tento spotřebič napájen externím spínacím zařízením, jako je časovač, ani nesmí být připojen do okruhu, který se pravidelně zapíná a vypíná.
- Děti mladší 8 let musí být udržovány v bezpečné vzdálenosti od spotřebiče, pokud nejsou pod neustálým dohledem.
- Děti si se spotřebičem nesmějí hrát. Spotřebič mohou používat osoby ve věku 8 a více let a osoby s omezenými fyzickými, sensorickými nebo duševními schopnostmi, bez zkušeností nebo znalostí o produktu pouze tehdy, když jsou pod dohledem nebo jim byly uděleny pokyny týkající se provozu spotřebiče bezpečným způsobem a jsou si vědomy možných rizik.
- Čištění a údržbu nesmějí provádět děti, které jsou bez dohledu.
- K čištění skla dvířek trouby nepoužívejte hrubé nebo abrazivní prostředky ani ostré kovové škrabky, protože mohou poškrábat povrch a způsobit rozbití skla.
- Před odstraněním odnímatelných částí musí být trouba vypnutá.

- Po provedení čištění je znovu sestavte podle pokynů.
- Používejte pouze sondu na maso doporučenou pro tuto troubu.
- K čištění spotřebiče nepoužívejte parní čistič.
- Připojte zástrčku k napájecímu kabelu, který je schopen vydržet napětí, proud a zátěž uvedené na štítku a který je opatřen uzemňovacím kontaktem. Zásuvka musí být vhodná pro zatížení uvedené na štítku a musí mít zapojený a funkční uzemňovací kontakt. Uzemňovací vodič má žlutozelenou barvu. Tuto operaci by měl provádět odborník s odpovídající kvalifikací. V případě nekompatibility mezi zásuvkou a zástrčkou spotřebiče požádejte kvalifikovaného elektrikáře, aby zásuvku nahradil jiným vhodným typem. Zástrčka i zásuvka musejí odpovídat platným normám země instalace. Připojení k napájecímu zdroji lze provést také tak, že mezi spotřebič a zdroj energie, který zvládne maximální připojenou zátěž a který je v souladu se stávajícími právními předpisy, se umístí omnipolární vypínač. Žlutozelený uzemňovací kabel by neměl být přerušen vypínačem. Zásuvka nebo omnipolární vypínač používaný pro připojení by měl být při instalaci spotřebiče snadno přístupný.
- Odpojení lze zajistit přístupnou zástrčkou nebo začleněním spínače v pevném zapojení v souladu s pravidly elektroinstalace.
- Pokud je napájecí kabel poškozen, měl by být nahrazen kabelem nebo speciálním svazkem, který je k dispozici u výrobce. Případně se obraťte na zákaznický servis.
- Typ napájecího kabelu musí být H05V2V2-F.
- Tuto operaci by měl provádět odborník s odpovídající kvalifikací. Uzemňovací vodič (žlutozelený) musí být přibližně o 10 mm delší než ostatní vodiče. V případě jakýchkoli oprav se obračejte pouze na oddělení péče o zákazníky a vyžadujte použití originálních náhradních dílů.
- Nedodržení výše uvedených pokynů může ohrozit bezpečnost spotřebiče a zneplatnit záruku.
- Před čištěním by měl být odstraněn veškerý přebytek rozlitého materiálu.

- Dlouhodobý výpadek napájení během probíhající fáze vaření může způsobit poruchu monitoru. V takovém případě se obraťte na zákaznický servis.
- Spotřebič nesmí být instalován za ozdobnými dvířky, aby nedocházelo k přehřátí.
- Když dovnitř umístíte polici, ujistěte se, že zarážka směřuje nahoru a dozadu do dutiny. Police musí být zcela zasunuta do dutiny.
- VAROVÁNÍ: Nevykládejte stěny trouby hliníkovou fólií ani jakoukoli ochranou na jedno použití zakoupenou v obchodě. Hliníková fólie nebo jakákoli jiná ochrana v přímém kontaktu se zahřátým smaltem představuje riziko roztavení a poškození smaltu ve vnitřním prostoru.
- VAROVÁNÍ: Neodstraňujte těsnění dvířek trouby.
- POZOR: Nedoplňujte na dno dutiny vodu během vaření nebo když je trouba horká.
- Pro provoz spotřebiče při jmenovitých frekvencích není nutná žádná další operace/nastavení.

Obecné pokyny	1.1 Bezpečnostní pokyny 1.2 Elektrická bezpečnost 1.3 Doporučení 1.4 Instalace 1.5 Odpadové hospodářství 1.6 Prohlášení o shodě
---------------	--

16

Popis výrobku	2.1 Přehled 2.2 Příslušenství 2.3 První použití
---------------	---

17

Použití trouby	3.1 Popis displeje 3.2 Režimy vaření
----------------	---

18

Čištění a údržba trouby	4.1 Obecné poznámky k čištění 4.2 Funkce Aquactiva 4.3 Údržba <ul style="list-style-type: none">• Demontáž a čištění bočních držáků• Demontáž okna trouby• Demontáž a čištění skleněných dvířek• Výměna žárovky
-------------------------	--

21

Řešení potíží	5.1 Často kladené otázky
---------------	--------------------------

23

1. Obecné pokyny

Děkujeme Vám, že jste si zvolili jeden z našich výrobků. Pro dosažení nejlepších výsledků s troubou byste si měli pečlivě přečíst tento návod a uschovat jej pro budoucí použití. Před instalací trouby si poznamenejte výrobní číslo, abyste jej mohli poskytnout pracovníkům zákaznických služeb v případě nutnosti opravy. Po vyjmutí trouby z obalu zkontrolujte, zda nedošlo během přepravy k jejímu poškození. Máte-li pochybnosti, troubu nepoužívejte a požádejte kvalifikovaného technika o radu. Uchovávejte všechny obalový materiál (plastové sáčky, polystyrén, hřebíky) mimo dosah dětí. Při prvním zapnutí trouby se může linout silný páchnoucí kouř, který je způsoben prvním ohřevem lepidla na izolačních deskách v troubě. To je naprosto normální, a pokud k tomu dojde, je třeba počkat, než se kouř rozptýlí, a teprve poté vložit do trouby pokrmy. Výrobce nenesou žádnou odpovědnost v případech, kdy nebudou dodrženy pokyny obsažené v tomto dokumentu.

POZNÁMKA: funkce, vlastnosti a doplňky trouby uváděné v tomto návodu se budou lišit v závislosti na modelu, který jste zakoupili.



1.1 Bezpečnostní pokyny

Používejte troubu pouze ke stanovenému účelu, kterým je pečení potravin; jakékoliv jiné použití, například jako zdroj tepla, je považováno za nevhodné a proto nebezpečné. Výrobce nemůže nést odpovědnost za případné škody vzniklé nesprávným či nevhodným používáním.

Použití jakéhokoliv elektrického spotřebiče předpokládá dodržování některých základních pravidel:

- Neodpojujte napájecí kabel ze zásuvky taháním;
- Nedotýkejte se spotřebiče mokřýma nebo vlhkýma rukama či nohama;
- Použití adaptérů, rozdvojek a prodlužovacích kabelů není zásadně doporučeno;
- V případě selhání nebo a/nebo špatné funkce vypněte spotřebič a nemanipulujte s ním.

1.2 Elektrická bezpečnost

ZAJISTĚTE, ABY ELEKTRICKÁ ZAPOJENÍ PROVÁDĚL ELEKTRIKÁŘ NEBO KVALIFIKOVANÝ TECHNIK.

Napájecí zdroj, ke kterému je trouba připojena, musí být v souladu s právními předpisy platnými v zemi instalace.

Výrobce nese žádnou odpovědnost za případné škody způsobené nedodržáním těchto pokynů. Trouba musí být připojena k elektrické síti prostřednictvím uzemněné zásuvky nebo odpojovače s více pólů, v závislosti na právních

předpisech platných v zemi instalace. Elektrické napájení je třeba chránit vhodnými pojistkami a použité kabely musí být správně napájení trouby.

ZAPOJENÍ

Trouba je dodávána s napájecím kabelem, který by měl být připojen pouze k elektrickému zdroji s 220–240 V AC 50 Hz mezi fázemi nebo mezi fází a nulovým vodičem. Pře připojením trouby k elektrické síti je důležité zkontrolovat:

- Napájecí napětí uvedené na voltmetru;
- Nastavení odpojovače.

Uzemňovací vodič připojený k zemnicí svorce trouby musí být připojen k zemnicí svorce napájecího zdroje.

VAROVÁNÍ

Před připojením trouby k elektrické síti požádejte kvalifikovaného elektrikáře o kontrolu spojitosti zemnicí svorky elektrického napájení. Výrobce nese žádnou odpovědnost za nehody nebo jiné problémy způsobené nepřipojením trouby k zemnicí svorce nebo uzemněním, které má vadnou spojitost.

POZNÁMKA: protože trouba může vyžadovat údržbu, je vhodné mít k dispozici další elektrickou zásuvku, ke které lze troubu připojit po vyjmutí z prostoru, ve kterém je nainstalována. Napájecí kabel smí být nahrazen pouze servisním technikem nebo technikem s rovnocennou kvalifikací.

1.3 Doporučení

Po každém použití trouby napomůže minimální vyčištění udržet troubu v dokonalé čistotě.

Nevykládejte stěny trouby hliníkovou fólií nebo jednorázovou ochranou dostupnou ve specializovaných prodejnách.

U hliníkové fólie nebo jakékoliv jiné ochrany hrozí při přímém kontaktu s horkým smaltem riziko tavení a poškození vnitřního smaltu. Aby se zabránilo

nadměrnému znečištění trouby a výsledným silným kouřovým zápachům, doporučujeme nepoužívat troubu při velmi vysokých teplotách. Je lepší prodloužit dobu pečení a mírně snížit teplotu.

Vedle příslušenství dodávaného s troubou doporučujeme používat pouze nádoby a pečící formy odolné proti velmi vysokým teplotám.

1.4 Instalace

Výrobci nemají žádnou povinnost provádět instalaci. Pokud je požadována pomoc výrobce k nápravě škod způsobených nesprávnou instalací, na takovou pomoc se nevztahuje záruka. Je nutno dodržet pokyny pro instalaci určené pro odborně vyškolené pracovníky. Nesprávná instalace může způsobit újmu nebo zranění na osobách, zvířatech nebo věcech. Výrobce nemůže být za takové škody nebo zranění zodpovědný.

Trouba může být umístěna ve výšce ve sloupci nebo pod pracovní deskou. Před upevněním je nutné zajistit dobré větrání v prostoru pro troubu, které umožní řádnou cirkulaci čerstvého vzduchu potřebného pro chlazení a ochranu vnitřních částí. Na základě typu upevnění vytvořte otvory popsané na poslední straně.

1.5 Odpadové hospodářství a ochrana životního prostředí



Tento spotřebič je označen v souladu s evropskou směrnicí 2012/19/EU o odpadních elektrických a elektronických zařízeních (OEEZ). OEEZ obsahují jak znečišťující látky (které mohou mít negativní vliv na životní prostředí), tak i základní prvky (které mohou být znovu použity). Je důležité, aby OEEZ podstoupily zvláštní zacházení pro správné odstranění a likvidaci znečišťujících látek a obnovení všech materiálů. Jednotlivci mohou hrát významnou roli při ochraně životního prostředí před OEEZ; je nutné dodržovat některá základní pravidla:

- S odpadními elektrickými a elektronickými zařízeními se nesmí zacházet jako s domovním odpadem;
- OEEZ by měly být odvezeny do speciálních sběrných dvorů spravovaných místním úřadem nebo registrovanou společností.

V mnoha zemích může být k dispozici vyzvednutí velkých OEEZ u zákazníka. Když koupíte nový spotřebič, můžete starý odevzdat obchodníkovi, který musí bezplatně přijmout jeden starý spotřebič za jeden nový prodaný spotřebič, pokud se jedná o ekvivalentní typ se stejnými funkcemi, jaké má nový zakoupený spotřebič.

Šetrnost a ohleduplnost k životnímu prostředí Kdyžkoli je to možné, vyhněte se předehřátí trouby a vždy se jí snažte naplnit. Otevírejte dvířka trouby co možná nejméně často, protože při každém otevření uniká teplo z dutiny. Pro významnou úsporu energie vypněte troubu 5 až 10 minut před plánovaným koncem doby pečení a využijte zbytkové teplo, které trouba nadále generuje. Udržujte těsnění v čistotě a v pořádku, aby nedocházelo k unikání tepla z trouby. Máte-li hodinový tarif, program „zpožděné pečení“ usnadňuje úspory energie přesunutím doby vaření na dobu s nižší sazbou.

1.6 Prohlášení o shodě

Společnost Candy Hoover Group Srl tímto prohlašuje, že rádiové zařízení je v souladu se směrnicí 2014/53/EU a s příslušnými zákonnými požadavky (pro trh UKCA). Úplný text prohlášení o shodě je k dispozici na této internetové adrese: www.candy-group.com

2. Popis výrobku

2.1 Přehled

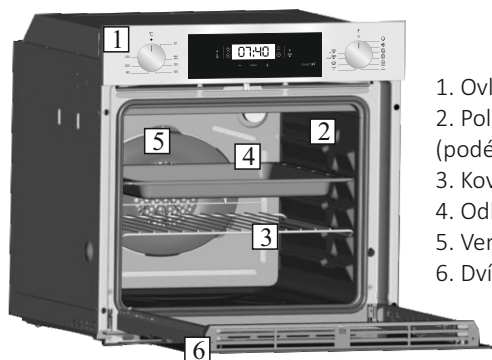

1. Ovládací panel
2. Polohy polic (podélný drátěný rošt, je-li součástí dodávky)
3. Kovový rošt
4. Odkapávací plech
5. Ventilátor (za ocelovou deskou)
6. Dvířka trouby

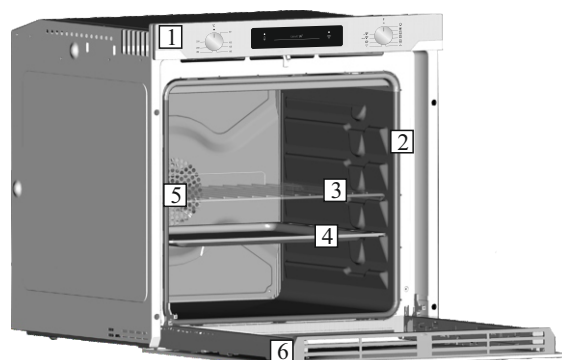

2.2 Příslušenství

1 Kovový rošt

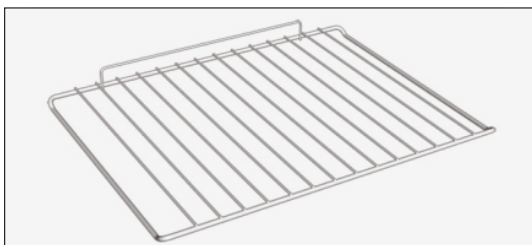

Drží pečicí plechy a talíře.

3 Postranní drátěné mřížky

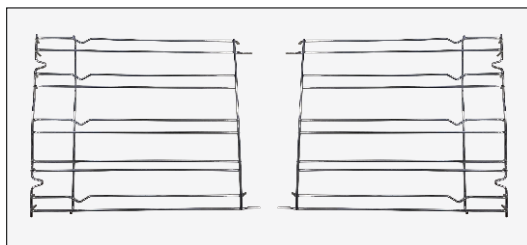

Jsou umístěny na obou stranách dutiny trouby. Drží kovové mřížky a odkapávací misky.

2 Odkapávací plech



Shromažďuje zbytky, které odkapávají během pečení potravin na rostech.

2.3 První použití

PŘEDBĚŽNÉ ČIŠTĚNÍ

Před prvním použitím trouby vyčistěte. Otřete vnější povrchy vlhkým měkkým hadříkem. Umyjte všechna příslušenství a vytřete vnitřek trouby roztokem horké vody a promývací kapaliny. Nastavte prázdnou troubu na maximální teplotu a ponechte ji zapnutou zhruba po dobu 1 hodiny. To odstraní veškeré zápachy novosti.

3. Použití trouby

3.1 Popis displeje

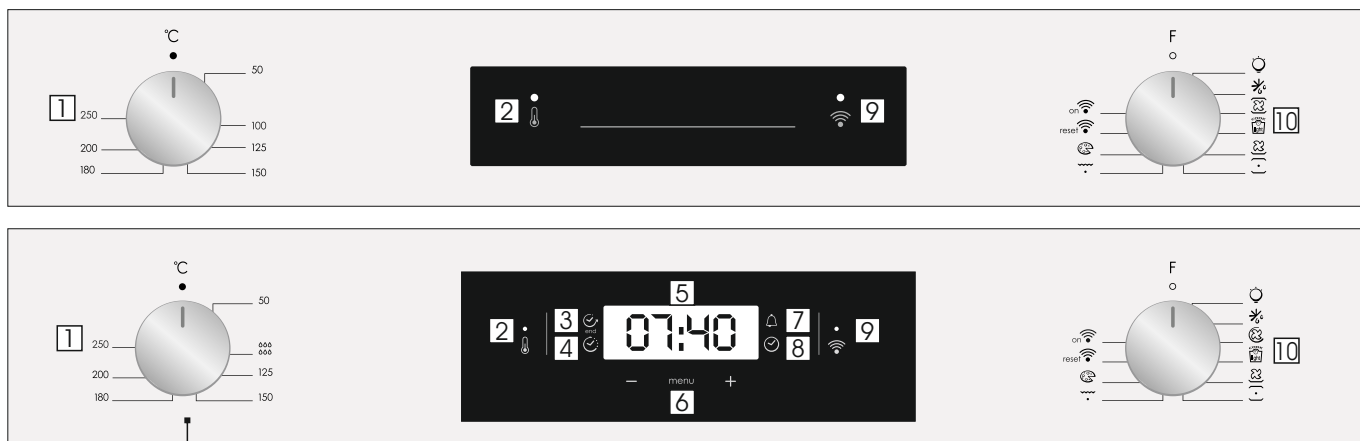

1. Knoflík voliče termostatu
2. Kontrolka termostatu
3. Konec vaření
4. Doba vaření
5. Zobrazení teploty nebo hodin
6. Ovládací prvky pro nastavení LCD displeje
7. Minuty
8. Nastavení hodin
9. Signální signál Wifi
10. Ovládací knoflík funkcí

VAROVÁNÍ: první operace lze provádět když trouba byla nainstalována nebo po přerušení napájení (když je displej pulzující – bliká a ukazuje 12:00) je nastavení funkce správného času. Zároveň bliká kontrolka vpravo dole (☺).

- Nastavte čas "-" "tlačítek +".
- Stiskněte tlačítko Nabídka nebo počkejte 5 s, potom budou hodiny nastaveny.

UPOZORNĚNÍ: Trouba bude pracovat pouze s nastavením hodin

FUNKCE	JAK AKTIVOVAT	JAK VYPNOUT	CO TO DĚLÁ	POZNÁMKA
DĚTSKÁ POJISTKA	<ul style="list-style-type: none"> • Funkce Dětský zámek se aktivuje stisknutím tlačítka Nastavit (+) alespoň na 5 sekund. Od tohoto okamžiku jsou všechny ostatní funkce uzamčené a na displeji se bude v 3s intervalech střídavě zobrazovat text STOP a přednastavený čas. 	<ul style="list-style-type: none"> • Funkce Dětský zámek se aktivuje stisknutím tlačítka Nastavit (+) alespoň na 5 sekund. Od tohoto okamžiku jsou všechny funkce znovu volitelné. 		
MINUTKA 	<ul style="list-style-type: none"> • Stiskněte centrální tlačítko 3 krát. • Stisknutím tlačítka "-" "+" nastavte požadovaný čas. • Uvolněte všechna tlačítka. 	<ul style="list-style-type: none"> • Až uplyne nastavený čas, ozve se zvukový alarm. Tento alarm sám ustane, lze jej však zastavit okamžitě stisknutím jakéhokoli tlačítka. 	<ul style="list-style-type: none"> • Zvuky alarmu na konec nastaveného času. Během procesu, displej se zobrazí zbývající čas. 	<ul style="list-style-type: none"> • Umožňuje použít troubu jako budík (může být aktivní buď při provozu trouby nebo samostatně (při provozu trouby))
DOBA PEČENÍ 	<ul style="list-style-type: none"> • Ovladačem funkcí trouby vyberte funkci pro úpravu pokrmů a ovladačem termostatu nastavte teplotu. • Stiskněte centrální tlačítko 1 krát. • Stisknutím tlačítka "-" "Nebo "+" nastaví délka vaření požadované. • Uvolněte všechna tlačítka • Nastavte funkci pečení s funkce trouby voličem. <p>POZNÁMKA: Pokud je trouba vypnutá nebo svítí žárovka, funkce plánování doby pečení nebude fungovat.</p>	<ul style="list-style-type: none"> • Je-li uplynutí doby trouba se vypne automaticky. Pokud byste chtěli zastavit vaření dříve buď vypněte funkci voliče 0, nebo nastavený čas 0:00 (SELECT a "-" "+" Tlačítka). 	<ul style="list-style-type: none"> • Umožňuje nastavení vaření čas potřebný pro vybrané receptury. • Chcete-li zkontrolovat, jak dlouho zůstane spuštěn stisknutím SELECT Tlačítko 2 krát. • Chcete-li změnit / změnit přednastavený čas stiskněte tlačítko SELECT a "-" "+" tlačítka. 	<ul style="list-style-type: none"> • Na konci programu se ozvou 3 varovné signály a na displeji se zobrazí text Konec. Přepněte volič funkcí do polohy „0“, abyste se vrátili k funkci hodin.
KONEC PEČENÍ 	<ul style="list-style-type: none"> • Ovladačem funkcí trouby vyberte funkci pro úpravu pokrmů a ovladačem termostatu nastavte teplotu. • Stiskněte centrální tlačítko 2 krát. • Stisknutím tlačítka "-" "+" nastaví čas, kdy Chcete troubu na vypnout. • Uvolněte tlačítka • Nastavte funkci pečení s funkce trouby volič. <p>POZNÁMKA: Pokud je trouba vypnutá nebo svítí žárovka, funkce plánování doby pečení nebude fungovat.</p>	<ul style="list-style-type: none"> • v době stanovené, trouba vypne. Chcete-li přepnout off ručně, troubu voličem funkcí na Pozici 0. 	<ul style="list-style-type: none"> • Umožňuje nastavení-konec pečení • Chcete-li zkontrolovat nastavený čas stiskněte centrální tlačítko 3 krát • Chcete-li změnit nastavení Tlačítka času stiskněte SELECT "+" "-" "+" 	<ul style="list-style-type: none"> Tato funkce se obvykle používá s "čas vaření" funkce. Například pokud jídlo musí být vařené po dobu 45 minut a musí být připraveno do 12:30, vyberte požadovanou funkci, nastavte dobu vaření na 45 minut a do konce doby vaření až 12:30. Na konci doby vaření nastavené, bude trouba automaticky vypne a zvukový alarm bude zvonit.

PARAMETRY BEZDRÁTOVÉHO PŘENOSU

Technologie	Wi-Fi	Bluetooth
Standard	IEEE 802.11 b/g/n	Bluetooth v4.2, BR/EDR, BLE
Frekvenční pásmo [MHz]	2401-2483	2402-2480
Maximální výkon [mW]	100	10

INFORMACE O VÝROBKU PRO SÍŤOVÉ ZAŘÍZENÍ

- Příkon výrobku s připojením k síti v pohotovostním režimu, pokud jsou připojené všechny porty pevné sítě a jsou aktivovány všechny porty bezdrátové sítě: 2,0 W

Jak aktivovat port bezdrátové sítě:

- Pokud kontrolka WiFi bliká, znamená to, že modul WiFi je zapnutý.
- Pokud je již zaregistrován: otočte knoflíkem do polohy WiFi zapnuto.
- Pokud není zaregistrován: postupujte podle postupu pro registraci.

Jak deaktivovat port bezdrátové sítě:

- Pokud je kontrolka WiFi vypnutá, znamená to, že modul WiFi je vypnutý.
- Pokud je trouba zaregistrovaná: otočte knoflíkem do polohy WiFi reset a poté během 30 sekund do polohy vypnuto.
- Pokud trouba není zaregistrovaná, WiFi je vypnuto.

Registrace trouby v aplikaci

NA SMARTPHONU

Krok 1

- Stáhněte si aplikaci hOn.

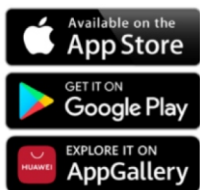

NA SPOTŘEBIČI

Krok 5

- Otočte knoflíkem funkcí pečení na program (žádné "světlo" nebo "0").

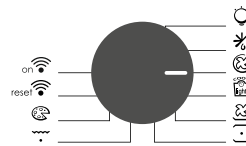

Krok 2

- Zaregistrujte se, nebo se přihlaste.

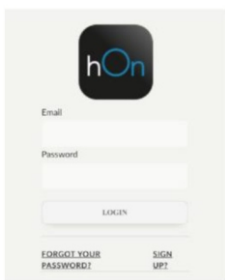

Krok 6

- Otočte knoflíkem funkcí na program WI-FI RESET a počkejte 30 sekund.

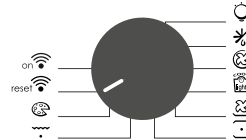

Krok 3

- Přidejte nový spotřebič

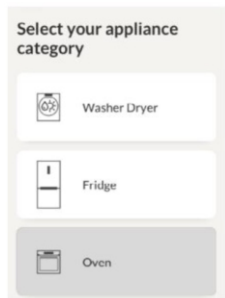

Krok 7

- Jakmile začne blikat kontrolka WiFi, můžete do 5 minut pokračovat v párování.



Režim dálkového ovládání

Krok 1

- Otočte knoflíkem na program WI-FI.

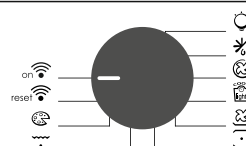

Krok 2

- Kontrolka WiFi se rozsvítí.



Krok 4

- Naskenujte kód QR, nebo zadejte sériové číslo.





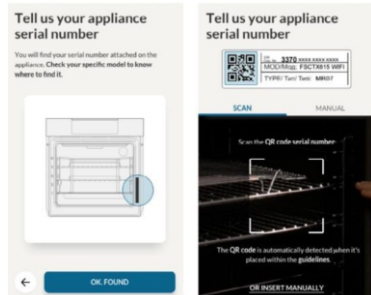



Sem запиšte sériové číslo pro budoucí použití.



Společnost Candy Hoover Group Srl tímto prohlašuje, že rádiové zařízení je v souladu se směrnicí 2014/53/EU. Úplný text EU prohlášení o shodě je k dispozici na této internetové adrese:

www.candy-group.com

3.2 Režimy vaření

Volič funkce	T °C výchozí	T °C omezení	Funkce (Závisí na modelu trouby)
			SVĚTLO: Zapne světlo v troubě.
			ROZMRAZOVÁNÍ: Je-li volič nastaven do této polohy. Ventilátor dmýhá vzduch o pokojové teplotě kolem zmrzlého pokrmu a tak jej za několik minut rozmrazí bez toho, aby se jakkoli změnil obsah proteinů v pokrmu.
	180	50 ÷ MAX	PEČENÍ S VENTILÁTOREM: Doporučujeme používat tuto metodu pro drůbež, těstoviny, ryby a zeleninu. Teplo proniká do pokrmu lépe a zkrátí se také doba pečení a předehřevu. Můžete péct různé pokrmy zároveň se stejnou přípravou nebo bez přípravy v jedné nebo více pozicích. Tato metoda pečení zajišťuje rovnoměrnou distribuci tepla a zabraňuje smísení vůní. Při současném pečení více pokrmů nastavte o deset minut delší dobu.
* 	190	50 ÷ MAX	COOK LIGHT: Cook Light: Tato funkce umožňuje zdravější vaření, protože snižuje potřebné množství tuku nebo oleje. Kombinace topných prvků s pulzujícím cyklem vzduchu zajišťuje dokonalý výsledek pečení.
	210	50 ÷ MAX	VENTILÁTOR + SPODNÍ OHŘEV: Spodní topné těleso se používá spolu s ventilátorem dmýhajícím vzduch uvnitř trouby. Tato metoda je ideální pro šťavnaté ovocné koláče, dortíky, quiche a paštiky. Zabraňuje vysoušení pokrmu a podporuje kvašení v dortech, chlebovém těstu a jiných pokrmech pečených zespodu. Umístěte rošt do dolní polohy.
* 	220	50 ÷ MAX	KONVENČNÍ: Používají se současně horní i dolní topná tělesa. Předehřívajte troubu po dobu zhruba deseti minut. Tato metoda je ideální pro jakékoli tradiční pečení. Pro přípravu červeného masa, hovězí pečeně, jehněčí kýty, zvěřiny, chleba, pokrmů ve fólii (papillotes), listového těsta. Umístěte pokrm a jeho nádobu na roštu do střední polohy.
	230	50 ÷ MAX	GRIL: používejte gril se zavřenými dvířky. Horní topné těleso se používá samostatně a můžete upravovat teplotu. Rozžhavení těles do ruda vyžaduje pět minut předehřívání. Úspěch je zaručen pro grily, kebaby a pokrmy s kůrkou. Bílá masa se umísťují dále od grilu; doba pečení je delší, ale maso bude chutnější. Tmavá masa a rybí filety můžete pokládat na rošt nad odkapávací plech. Trouba má dvě polohy grilu: Gril: 2140 W Barbecue: 3340 W
	220	50 ÷ MAX	PIZZU: Tato funkce s horkým vzduchem cirkulujícím uvnitř trouby zajišťuje perfektní výsledky pokrmů jako je pizza nebo focaccia.
on 			ZAPNOUT WI-FI: Trouba umožňuje připojení k síti Wi-Fi.
reset 			RESETOVAT WI-FI: Umožňuje restartovat připojení k síti Wi-Fi.

* Testováno v souladu s normou EN 60350-1 pro účely prohlášení o spotřebě energie a energetické třídy

4. Čištění a údržba trouby

4.1 Obecné poznámky k čištění

Životnost spotřebiče můžete prodloužit prostřednictvím pravidelného čištění. Před prováděním ručního čištění počkejte, až trouba vychladne. Nikdy nepoužívejte při čištění brusné mycí prostředky, drátěnku nebo ostré předměty. Předejdete tak neopravitelnému poškození smaltovaných dílů. Používejte pouze mycí prostředky na bázi vody, mýdla nebo bělidla (čpavek).

SKLENĚNÉ DÍLY

Doporučuje se čistit skleněné okno savou kuchyňskou utěrkou po každém použití trouby. Chcete-li odstranit odolnější skvrny, můžete použít dobře vyždímanou houbu napuštěnou mycím prostředkem a potom opláchnout vodou.

TĚSNĚNÍ OKNA TROUBY

Je-li těsnění znečištěné, můžete jej vyčistit mírně navlhčenou houbičkou.

4.2 Funkce Aquactiva

AQUACTIVA vytváří páru pro snadné odstraňování tuku a zbytků jídla z trouby.

1. Nalijte 300 ml vody do zásobníku AQUACTIVA na dně trouby.
2. Nastavte funkci trouby na Statický (☉) nebo Spodní (☽) ohřev.
3. Nastavte teplotu na ikonu AQUACTIVA 
4. Nechte program běžet přibližně 30 minut.
5. Po 30 minutách vypněte program a nechte troubu vychladnout.
6. Po vychladnutí spotřebiče vyčistíte vnitřek trouby utěrkou.

Varování: Než budete manipulovat se spotřebičem, ujistěte se, zda vychladnul. Zvyšte pozornost u všech horkých povrchů, neboť hrozí riziko popálení. Použijte destilovanou nebo pitnou vodu.

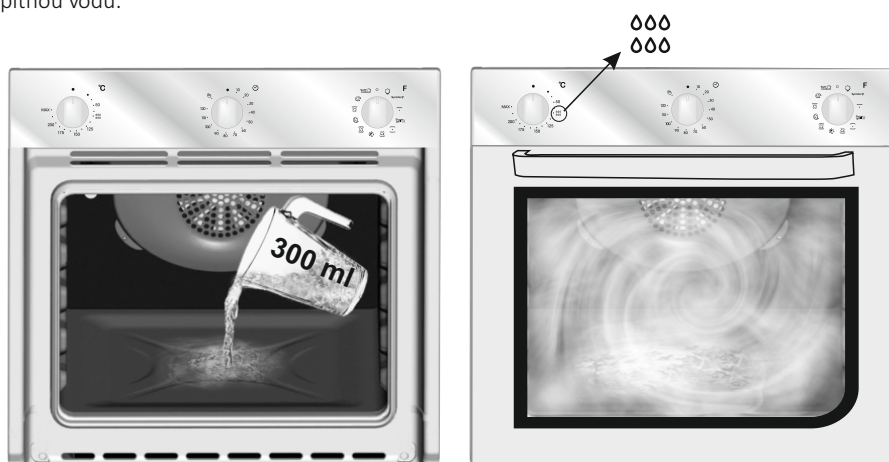

4.3 Údržba

DEMONTÁŽ A ČIŠTĚNÍ BOČNÍCH DRŽÁKŮ

- 1- Vyjměte drátěné držáky tak, že za ně zatáhnete ve směru šipek (viz níže).
- 2- Abyste drátěné držáky očistili, buď je vložte do myčky na nádobí, nebo použijte vlhkou houbu a zajistěte, aby byly následně osušeny.
- 3- Po procesu čištění nainstalujte drátěné držáky v opačném pořadí.

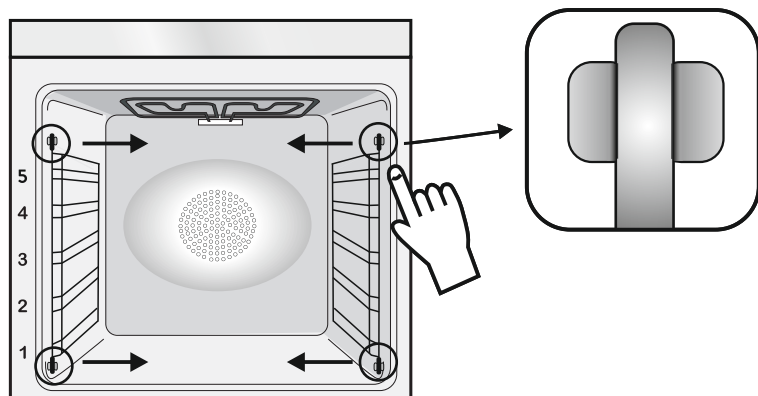

DEMONTÁŽ OKNA TROUBY

1. Otevřete čelní okno.
2. Otevřete svorky krytu závěsu na pravé a levé straně čelního okna stlačením směrem dolů.
3. Vraťte okno zpět provedením předchozího postupu v opačném pořadí kroků.

DEMONTÁŽ A ČIŠTĚNÍ SKLENĚNÝCH DVÍŘEK

1. Otevřete dvířka trouby.

2.3.4. Zajištěte závěsy, vyšroubujte šrouby a demontujte horní kovový kryt vytažením směrem nahoru.

5.6. Vyměňte opatrně sklo ze dvířek trouby (Pozn: u pyrolytických trub vyměňte také druhé a třetí sklo (jsou-li osazena)).

7. Na konci čištění nebo výměny díly znovu sestavte provedením kroků v opačném pořadí. U všech skel musí být čitelný znak „Pyro“ umístěný na levé straně dvířek poblíž levého bočního závěsu. Tak bude natištěný štítek prvního skla uvnitř dvířek.

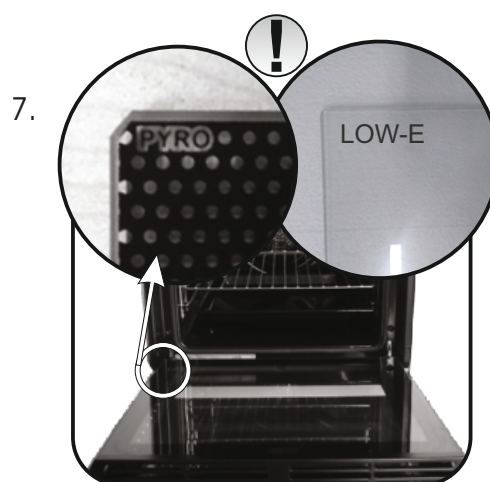
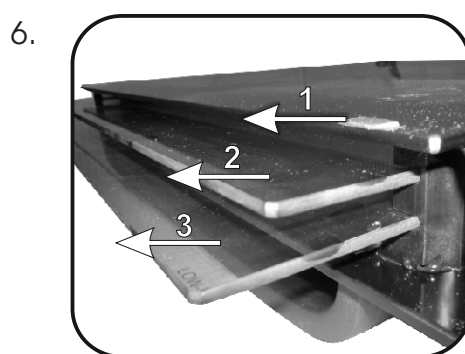
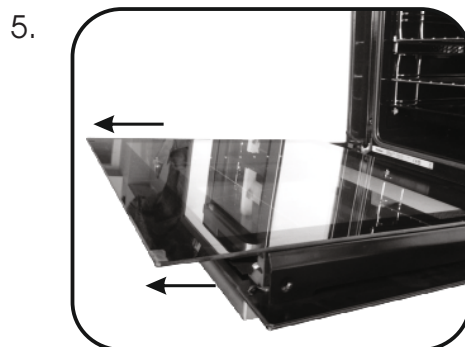
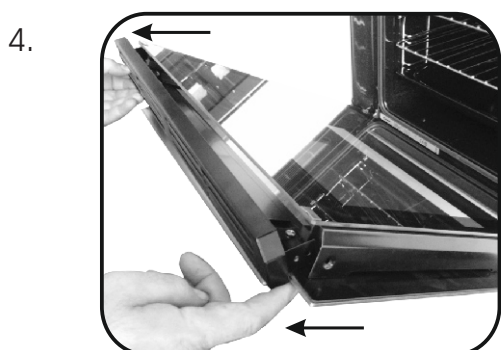
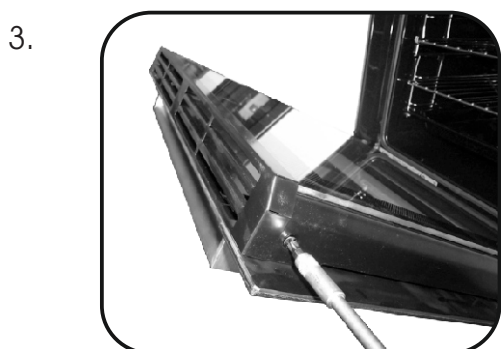
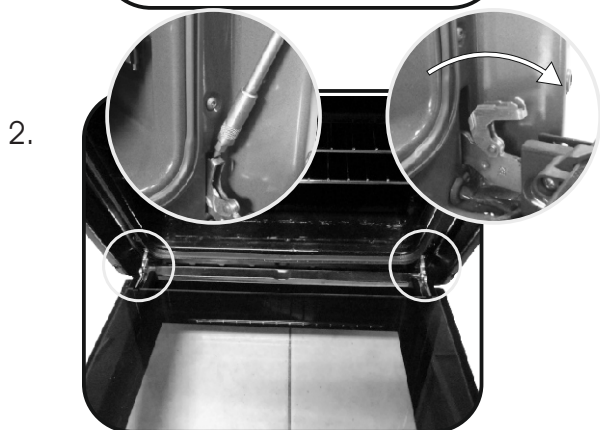

VÝMĚNA ŽÁROVKY

1. Odpojte troubu od síťového přívodu.
2. Sejměte skleněný kryt, vyšroubujte žárovku a vyměňte ji za novou žárovku stejného typu.
3. Jakmile je vadná žárovka vyměněna, vraťte zpět skleněný kryt.



5. Řešení potíží

5.1 Často Kladené Otázky

PROBLÉM	MOŽNÁ PŘÍČINA	ŘEŠENÍ
Trouba se nezahřívá	Hodiny nejsou nastaveny	Nastavte hodiny
Trouba se nezahřívá	Funkce pečení a teplota nebyly nastaveny	Přesvědčte se, že potřebná nastavení jsou správná
Žádná reakce dotykového uživatelského rozhraní	Pára nebo kondenzace na panelu uživatelského rozhraní	Vyčistěte panel uživatelského rozhraní hadříkem z mikrovláken a odstraňte kondenzát

Sigurnosne upute

- Tijekom kuhanja vlaga se može kondenzirati unutar pećnice ili na staklu vrata. Riječ je o normalnoj pojavi. Kako biste smanjili ovaj učinak, pričekajte 10 do 15 minuta nakon što uključite napajanje prije nego što stavite hranu u pećnicu. U svakom slučaju kondenzacija nestaje kada pećnice dosegne temperaturu pripremanja.
- Pripremajte povrće u posudi s poklopcem umjesto u otvorenom pladnju.
- Ne ostavljajte hranu u pećnici nakon kuhanja dulje od 15 do 20 minuta.
- UPOZORENJE: uređaj i dostupni dijelovi zagrijavaju se tijekom upotrebe. Pazite da ne dodirujete vruće dijelove.
- UPOZORENJE: dostupni dijelovi mogu postati vrući dok je pećnica uključena. Djecu treba držati na sigurnoj udaljenosti.
- UPOZORENJE: provjerite je li uređaj isključen prije zamjene žarulje kako biste izbjegli mogućnost strujnih udara.
- UPOZORENJE: radi izbjegavanja opasnosti zbog slučajnog povratka toplinskog prekidača u početno stanje, ovaj se uređaj ne smije napajati pomoću vanjskog preklopnog uređaja, kao što je vremenski programator, niti biti priključen na strujni krug koji se redovito uključuje i isključuje.
- Djecu mlađu od 8 godina držati na sigurnoj udaljenosti od uređaja ako nisu pod stalnim nadzorom.
- Djeca se ne smiju igrati uređajem. Uređaj mogu koristiti oni koji imaju 8 i više godina i oni s ograničenim fizičkim, senzornim ili mentalnim sposobnostima, bez iskustva ili znanja o proizvodu, samo ako su pod nadzorom ili ako dobiju upute o radu uređaja, na siguran način i ako su svjesni mogućih rizika.
- Čišćenje i održavanje ne smiju provoditi djeca koja nisu pod nadzorom.
- Nemojte upotrebljavati grube ili abrazivne materijale ili oštre metalne strugače za čišćenje stakla vrata pećnice, jer mogu izgrebati površinu i uništiti staklo.
- Potrebno je isključiti pećnicu prije uklanjanja uklonjivih dijelova te ih nakon čišćenja ponovno sastavite u skladu s uputama.
- Upotrebljavajte isključivo termometar za meso koji je preporučen za ovaj uređaj.
- Ne rabite parni čistač za čišćenje.
- Povežite utikač kabelom za napajanje koji može podnijeti napon, struju i opterećenje navedene na etiketi, te koji ima kontakt za uzemljenje. Utičnica mora biti prikladna opterećenju navedenom na oznaci i mora imati kontakt za uzemljenje koji je spojen i radi. Vodič za uzemljenje je žuto-zelene boje. Ovu radnju treba obaviti primjereno kvalificirani profesionalac. U slučaju da su utičnica i utikač na uređaju nekompatibilni, zamolite kvalificiranog električara da vam zamijeni utičnicu drugom prikladnog tipa. Utikač i utičnica moraju biti u skladu s važećim normama u zemlji ugradnje. Priključivanje na električnu mrežu moguće je i s pomoću omnipolarnog prekidača koji se postavlja između uređaja i izvora napajanja, a koji mora biti u stanju podnijeti maksimalno napajanje koje se prenosi i koji mora biti u skladu s važećim propisima. Prekidač ne smije prekidati žuto-zeleni kabel uzemljenja. Nakon postavljanja uređaja, utičnica ili višepolni prekidač koji se koriste za priključivanje, moraju biti lako dostupni.
- Isključivanje se može vršiti putem utikača – ako je dostupan ili ugradnjom sklopke u fiksno ožičenje, sukladno pravilima ožičenja.
- Ako se kabel za napajanje ošteti, treba ga zamijeniti kabelom ili posebnim snopom koji se može nabaviti kod proizvođača ili stupanjem u kontakt s odjelom službe za korisnike.
- Kabel za napajanje mora biti tipa H05V2V2-F. Ovu radnju treba obaviti primjereno kvalificirani profesionalac. Vod za uzemljenje (žuto-zeleni) mora biti otprilike 10 mm dulji od ostalih vodova. Za sve popravke obratite se isključivo odjelu za brigu o korisnicima i zatražite upotrebu originalnih rezervnih dijelova.
- Nepoštivanje gore navedenog može ugroziti sigurnost uređaja i učiniti jamstvo nevažećim.
- Prije čišćenja treba ukloniti svaki ostatak prolivenog materijala.
- Dulji nestanak struje tijekom samog kuhanja može prouzročiti kvar zaslona. Ako se to dogodi,

kontaktirajte korisničku službu.

- Kako bi se spriječilo pregrijavanje, uređaj ne smije biti postavljen iza dekorativnih vrata.
- Prilikom stavljanja police unutra, pazite da je zaustavnik usmjeren prema gore i u stražnjem dijelu unutrašnjosti.

Policu morate potpuno uvući u unutrašnjost pećnice. • **UPOZORENJE:** Ne prekrivajte stjenke pećnice aluminijskom folijom ili jednokratnom zaštitom koju možete kupiti u trgovini. Aluminijska folija ili druga zaštita u kontaktu s vrućim emajlom može dovesti do otapanja ili propadanja emajla.

- **UPOZORENJE:** Nikada nemojte skidati brtvu vrata pećnice.
- **OPREZ:** Nemojte dolijevati vodu na dno unutrašnjosti pećnice tijekom kuhanja ili dok je pećnica vruća.
- Nisu potrebne daljnje mjere/postavke kako bi uređaj radio pri nominalnim frekvencijama.

Opće upute	1.1 Sigurnosne indikacije
	1.2 Električna sigurnost
	1.3 Preporuke
	1.4 Instalacija
	1.5 Gospodarenje otpadom i zaštita okoliša

27

Opis proizvoda	2.1 Pregled
	2.2 Pribor (ovisno o modelu)
	2.3 Prvo Korištenja

28

Uporaba pećnice	3.1 Opis zaslona
	3.2 Upute Za Uporabu

29

Čišćenje i održavanje pećnice	4.1 Opće napomene o čišćenju
	4.2 Funkcija Aquactiva
	4.3 Održavanje
	• Uklanjanje i čišćenje bočnih vodilica
	• Uklanjanje prozora pećnice
	• Uklanjanje i čišćenje staklenih vrata
	• Zamjena žaruljice iz svjetiljke

32

Řešení potíží	5.1 Česta pitanja
---------------	-------------------

34

1. Opće upute

Hvala što ste odabrali jedan od naših proizvoda. Za najbolje rezultate s vašom pećnicom trebate pažljivo pročitati ovaj priručnik i spremite ga za buduću uporabu. Prije instalacije pećnice zabilježite serijski broj kako biste ga mogli navesti osoblju servisa u slučaju popravaka. Nakon što izvadite pećnicu iz pakiranja, uvjerite se da se nije oštetila tijekom transporta. Ako niste sigurni, ne rabite pećnicu i za savjet se obratite kvalificiranom tehničaru. Svu ambalažu (plastične vrećice, polistiren, čavle) držite podalje od dohvata djece.

Prilikom prvog uključivanja pećnice može se generirati snažan miris uzrokovan ljepljivom izolacijskim pločama oko pećnice koja se zagrijava prvi put. To je sasvim normalno i, ako se dogodi, pričekajte da se dim razide prije nego što stavite hranu u pećnicu. Proizvođač ne prihvaća nikakvu odgovornost za slučajeve u kojima se nisu poštovala upute sadržane u ovom dokumentu.

NAPOMENA: Funkcije pećnice, svojstva i pribor navedeni u ovom priručniku razlikovat će se, ovisno o modelu koji ste kupili.



1.1 Sigurnosne indikacije

Pećnicu rabite samo za svrhu kojoj je namijenjena, to jest za pečenje hrane. Svaka druga uporaba, na primjer kao izvor topline, smatra se nepropisnom te je stoga opasna. Proizvođač neće biti odgovoran za bilo kakva oštećenja nastala uslijed nepropisne, nepravilne ili nerazumne uporabe.

Uporaba svih električnih uređaja podrazumijeva pridržavanje nekih osnovnih pravila:

- Pri vađenju utikača iz utičnice nikada nemojte povlačiti za električni kabel,
- Ne dirajte uređaj ako imate mokre ili vlažne ruke ili stopala,
- Uporaba adaptera, razdjelnika s više utičnica i produžnih kabela općenito se ne preporučuje,
- U slučaju kvara i/ili lošeg rada, isključite uređaj i ne vršite neovlaštene preinake.

1.2 Električna sigurnost

POBRINITE SE ELEKTRIČNO SPAJANJE IZVRŠI ELEKTRIČAR ILI KVALIFICIRANI TEHNIČAR.

Napajanje na koje je pećnica priključena mora zadovoljavati zakone na snazi u državi ugradnje.

Proizvođač ne prihvaća nikakvu odgovornost za sve štete nastale uslijed nepridržavanja ovih uputa.

Pećnicu treba priključiti na električno napajanje s uzemljenom zidnom utičnicom ili višepolnom isključnom sklopkom, ovisno o zakonima na snazi u državi ugradnje. Električno napajanje treba zaštititi prikladnim osiguračima, a uporabljeni kabeli moraju imati poprečni presjek vodiča koji može zajamčiti pravilno napajanje pećnice.

PRIKLJUČAK

Pećnica se isporučuje s kabelom za napajanje koji treba spojiti na električno napajanje od 220- 240 Vac 50 Hz između faza ili između faze i nule. Prije spajanja pećnice na električno napajanje važno je provjeriti sljedeće:

- Napon napajanja naveden na mjeracu,
 - Postavku isključne sklopke postavke omeđivača vode
- Vodič uzemljenja priključen na priključak uzemljenja pećnice treba spojiti na priključak uzemljenja izvora napajanja.

UPOZORENJE

Prije spajanja pećnice na električno napajanje zamolite kvalificiranog električara da provjeri kontinuitet priključka uzemljenja izvora napajanja. Proizvođač ne prihvaća nikakvu odgovornost za sve nesreće ili druge probleme nastale uslijed nespajanja pećnice na priključak uzemljenja ili spajanja na priključak uzemljenja s nevaljanim kontinuitetom.

NAPOMENA: Budući da za pećnicu može biti potrebno održavanje, preporučuje se da bude dostupna druga električna utičnica u koju se pećnica može priključiti nakon uklanjanja iz prostora u kojem je ugrađena. Zamjenu kabela za napajanje smije izvršiti isključivo tehnički servis ili tehničari sa sličnim kvalifikacijama.

1.3 Preporuke

- Nakon svakog korištenja pećnice i minimalno čišćenje pomoći će da pećnica uvijek bude savršeno čista.

- Ne prekrivajte stijenke pećnice aluminijskom folijom ili jednokratnom zaštitom koja se može kupiti u trgovinama. Aluminijska folija ili druge zaštite mogu se u izravnom dodiru s vrućim emajlom rastaliti i tako trajno oštetiti emajlirane stijenke unutrašnjosti pećnice.

- Kako bi se spriječilo stvaranje pretjerane prljavštine u pećnici koja može rezultirati dimom i neugodnim mirisom, preporučujemo da pri radu ne koristite previsoke temperature. Bolje je da produžite vrijeme pečenja na nižoj temperaturi.

- Vezano za pribor isporučen uz pećnicu, savjetujemo da koristite samo posude i plitice otporne na vrlo visoke temperature.

1.4 Instalacija

Instalacija pećnice je obaveza kupca. Proizvođač nije obavezan izvesti instalaciju. Ako se zahtjeva pomoć proizvođača da ispravi greške nastale zbog pogrešne instalacije to nije obuhvaćeno jamstvom.

Pri instalaciji pećnice moraju se slijediti upute za profesionalno kvalificirane osobe. Proizvođač ne preuzima odgovornost za moguće povrede ljudi, životinja i/ili materijalnu štetu koja je nastala zbog pogrešne/neispravne instalacije pećnice.

Kuhinjski namještaj u koji se pećnica ugrađuje, mora biti izrađen od materijala

otpornog na temperaturu od najmanje 70° C.

Pećnica se može ugraditi na visinu u samostojeći kuhinjski element ili ispod kuhinjske radne ploče.

Prije ugradnje pećnice morate osigurati dobru ventilaciju oko prostora pećnice da se omogući pravilno kruženje svježeg zraka potrebnog za hlađenje i zaštitu unutarnjih dijelova pećnice. Napravite otvore za ventilaciju prema opisu na zadnjoj stranici ovih uputa, zavisno o načinu ugradnje.

1.5 Gospodarenje otpadom i zaštita okoliša



Ovaj uređaj je označen u skladu s Europskom direktivom 2012/19/ EU o otpadu električne i elektroničke opreme (WEEE). Otpadna električna i elektronička oprema sadrži i štetne tvari (koje mogu izazvati negativne posljedice za okoliš) i osnovne komponente (koje se mogu ponovno koristiti). Važno je da otpadna električna i elektronička oprema bude podvrgnuta posebnim tretmanima, kako bi se uklonili i pravilno odložili svi zagađivači i povratili i reciklirali svi materijali.

Pojedinci mogu igrati važnu ulogu u osiguravanju da otpadna električna i elektronička oprema ne postane ekološki problem; bitno je slijediti neka osnovna pravila:

- Otpadna električna i elektronička oprema se ne smije tretirati kao kućni otpad.
- Otpadna električna i elektronička oprema treba se predati odgovarajućim sabirnim centrima kojima upravljaju općina ili registrirane tvrtke. U mnogim

zemljama, za velike otpade električne i elektroničke opreme može biti propisano sakupljanje kod kuće.

- Kada kupite novi aparat, stari može biti vraćen na prodajno mjesto koje ga mora preuzeti besplatno po osnovi jedan-za-jedan, sve dok je to oprema istovjetnog tipa i ima iste funkcije kao isporučena oprema.

UŠTEDA ENERGIJE I BRIGA ZA OKOLIŠ

Ukoliko je moguće, izbjegavajte nepotrebno zagrijavanje prazne pećnice. Vrata otvarajte što je manje moguće, kako biste smanjili gubitak topline iz unutrašnjosti. Za značajnu uštedu energije, isključite pećnicu 5 do 10 minuta prije planiranog završetka pečenja i iskoristite preostalu toplinu pećnice. Održavajte brtve čistima i pripazite da su pravilno učvršćene, kako biste izbjegli gubitak topline. Ukoliko imate dvotarifno brojilo, iskoristite funkciju odgode početka pečenja za period jeftinije električne energije.

1.6 Izjava o Sukladnosti

Ovim društvo Candy Hoover Group Srl izjavljuje da je radijska oprema u skladu s Direktivom 2014/53/EU i odgovarajućim zakonskim zahtjevima (za tržište UKCA). Potpuni tekst izjave o sukladnosti dostupan je na sljedećoj internetskoj adresi: www.candy-group.com

2. Opis proizvoda

2.1 Pregled

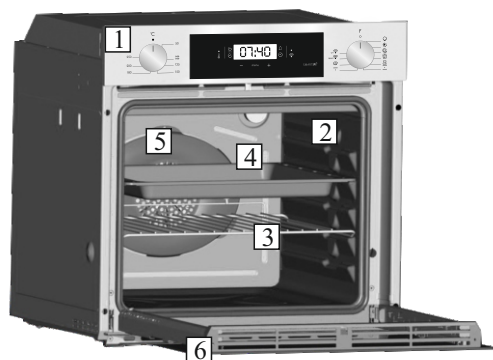

1. Control panel
2. Shelf positions (lateral wire grid if included)
3. Metal grill
4. Drip pan
5. Fan (behind the steel plate)
6. Oven door

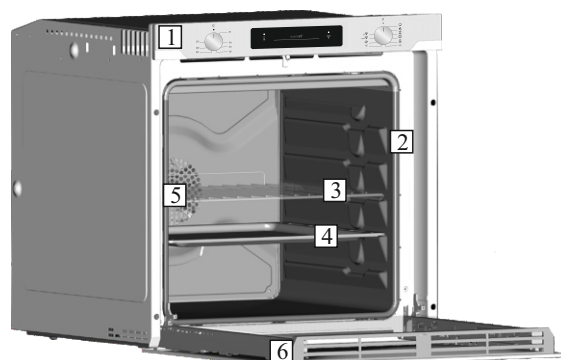

2.2 Pribor (ovisno o modelu)

1 Plitica za prikupljanje masnoće



Prikuplja ostatke koji se cijede tijekom pečenja na rešetkama.

3 Poprečne rešetke



Postavljene su na pliticu za prikupljanje masnoće i metalne rešetke bočnih polica.

2 Metalna rešetka

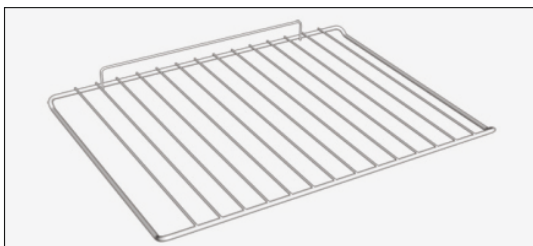

Drži pladanj za pečenje i tanjure.

2.3 Prvo Korištenja

PRETHODNO ČIŠĆENJE

Očistite pećnicu prije prvog korištenja:

- Obrišite vanjske površine s vlažnom mekom krpom,
- Operite svu opremu/pribor i unutrašnjost pećnice s otopinom tople vode i deterdženta za posuđa,
- Podesite praznu pećnicu na maksimalnu temperaturu i ostaviti da radi oko 1 sat, to će ukloniti sve mirise nove pećnice, pri ovom postupku osigurajte dobro provjetranje prostorije.

3. Uporaba pećnice

3.1 Opis zaslona

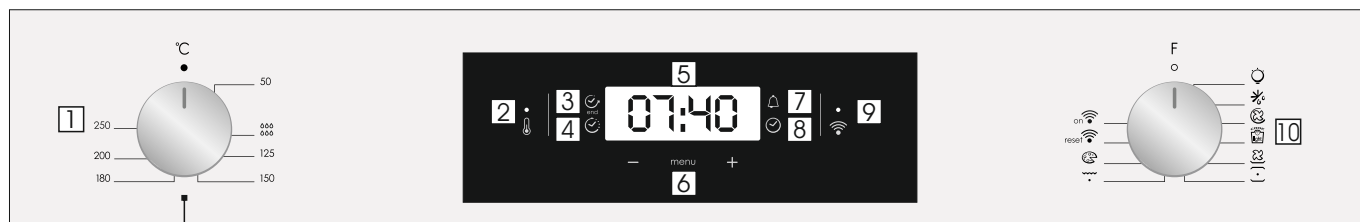
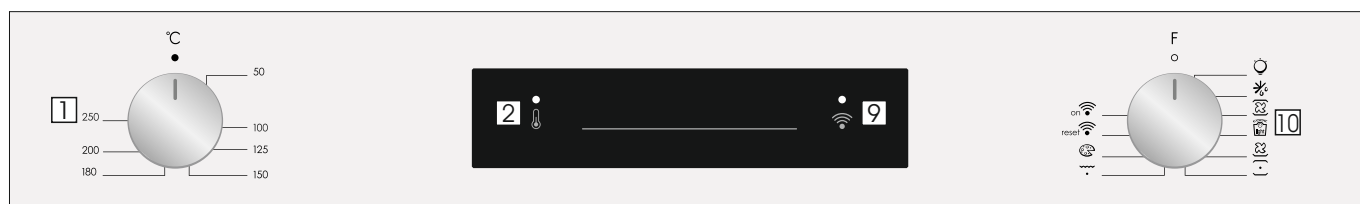



1. Thermostat selector knob
2. Thermostat signal lamp
3. End of cooking
4. Cooking time
5. Temperature or clock display
6. LCD display adjustment controls
7. Minute minder
8. Clock setting
9. Wifi signal lamp
10. Function selector knob

UPOZORENJE: prvi zadatak koji treba obaviti nakon instalacije pećnice ili prekida napajanja (na to ukazuje pulsiranje zaslona i prikazano je 12:00) je određivanje točnog vremena. Donja desna svjetleća dioda bljeska u isto vrijeme (☺). To se radi na sljedeći način.

- Vrijeme podesite tipkama "-" "+" .
- Pritisnite gumb izbornika ili pričekajte pet sekundi, nakon toga se zadaje vrijeme.

PAŽNJA: Pećnica radi samo kada je postavljen sat.

FUNKCIJA	KAKO KORISTITI	KAKO DEAKTIVIRATI	ŠTO TO RADI	BILJEŠKA
KLJUČANICA	<ul style="list-style-type: none"> • Funkcija Zaštita za djecu aktivira se kada dodirnete gumb Set(+) i zadržite najmanje pet sekundi. Od tog trenutka blokirane su sve ostale funkcije i na zaslonu će naizmjenice, u razmacima od tri sekunde, bljeskati STOP i zadano vrijeme. 	<ul style="list-style-type: none"> • Funkcija Child Lock isključena je isključivanjem pećnice dodirivanjem Touchpad Set (+) ponovo najmanje pet sekundi. Od ovog trenutka opet se mogu odabrati sve funkcije. 		
MINUTA LESS 	<ul style="list-style-type: none"> • Pritisnite središnji gumb 3 puta • Pritisnite tipke "-" "+" za podešavanje vremena • Otpustite sve tipke 	<ul style="list-style-type: none"> • Kada istekne zadano vrijeme, aktivira se zvučni alarm. Taj se alarm zaustavlja sam od sebe, ali možete ga zaustaviti odmah ako pritisnete bilo koji gumb. 	<ul style="list-style-type: none"> • Zvali alarm na kraju zadanog vremena. • Tijekom postupka na zaslonu se prikazuje preostalo vrijeme. 	<ul style="list-style-type: none"> • Omogućuje korištenje pećnice kao budilica (može se aktivirati ili s radom u pećnici ili bez korištenja peći)
VRIJEME ZA KUHANJE 	<ul style="list-style-type: none"> • Ručicom za funkciju pećnice odaberite funkciju kuhanja te ručicom termostata temperaturu na kojoj želite kuhati. • Pritisnite središnji gumb 1 puta • Pritisnite tipke "-" "+" ili "-" "+" za podešavanje dužine kuhanja • Otpustite sve tipke NAPOMENA: Ako je pećnica isključena ili žaruljica radi, funkcija rasporeda vremena kuhanja neće raditi. 	<ul style="list-style-type: none"> • Pritisnite bilo koju tipku za zaustavljanje signala. Pritisnite središnji gumb za povratak na funkciju sata. 	<ul style="list-style-type: none"> • Omogućuje podešavanje vremena kuhanja potrebnog za odabrani recept. • Da biste provjerili koliko je vremena preostalo, pritisnite tipku MENU 1 puta. • Za promjenu / promjenu podešenog vremena pritisnite MENU i tipke "-" "+". 	<ul style="list-style-type: none"> • Na kraju programa program emitira tri signala upozorenja i na zaslonu se pojavljuje End.Postavite odabirač funkcija na „0“ radi povratka na funkciju sata.
KRAJ KUHANJA 	<ul style="list-style-type: none"> • Ručicom za funkciju pećnice odaberite funkciju kuhanja te ručicom termostata temperaturu na kojoj želite kuhati. • Pritisnite središnji gumb 2 puta • Pritisnite tipke "-" "+" za podešavanje vremena kada želite da se pećnica isključi • Otpustite gumbe NAPOMENA: Ako je pećnica isključena ili žaruljica radi, funkcija rasporeda vremena kuhanja neće raditi. 	<ul style="list-style-type: none"> • U postavljenom vremenu pećnica će se isključiti. Da biste ručno isključili, okrenite izbornik funkcije pećnice u položaj 0. 	<ul style="list-style-type: none"> • Omogućuje vam podešavanje kraja vremena kuhanja • Za provjeru unaprijed postavljenog vremena gurnite središnji gumb 2 puta • Za promjenu prethodno podešenog vremena pritisnite tipke MENU + "-" "+" 	<ul style="list-style-type: none"> • Ova se funkcija obično koristi s funkcijom "vrijeme kuhanja". Na primjer, ako se jelo mora kuhati 45 minuta i mora biti spremno do 12:30, jednostavno odaberite željenu funkciju, postavite vrijeme kuhanja na 45 minuta i kraj vremena kuhanja do 12:30. • Na kraju vremena podešavanja kuhanja, pećnica će se automatski isključiti i zazvoniti će se zvoniti. • Kuhanje će se započeti automatski u 11:45 (12:30 minus 45 min) i nastavit će se do predefiniiranog vremena završetka kuhanja, kada se pećnica automatski isključi.

BEŽIČNI PARAMETRI

Tehnologija	Wi-Fi	Bluetooth
Standardno	IEEE 802.11 b/g/n	Bluetooth v4.2, BR/EDR, BLE
Frekvencijski pojas/evi [MHz]	2401-2483	2402-2480
Najveća snaga [mW]	100	10

INFORMACIJE O PROIZVODU ZA UMREŽENU OPREMU

- Potrošnja energije proizvoda u mrežnom stanju pripravnosti ako su svi žičani mrežni priključci povezani i svi bežični mrežni priključci aktivirani: 2,0 W

Kako aktivirati bežični mrežni priključak:

- Ako lampica LED za WiFi treperi to znači da je uključen modul za WiFi.
- Ako je već povezan: okrenite ručicu na položaj WiFi uključen.
- Ako nije povezan: slijedite postupak za povezivanje.

Kako deaktivirati bežični mrežni priključak:

- Ako je lampica LED za WiFi isključena to znači da je isključen modul za WiFi.
- Ako je pećnica povezana: okrenite ručicu na položaj za ponovno postavljanje WiFi-ja, a zatim na položaj Isključeno unutar 30 sekundi.
- Ako pećnica nije povezana, WiFi je isključen.

Povezivanje pećnice pomoću aplikacije

NA PAMETNOM TELEFONU

1. Korak

- Preuzmite aplikaciju hOn.



2. Korak

- Prijavite se ili se registrirajte.

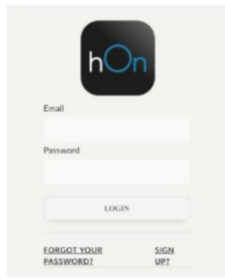

3. Korak

- Dodajte novi uređaj

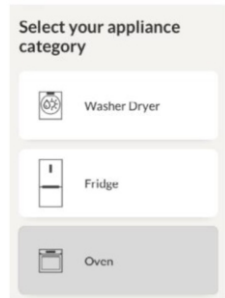

4. Korak

- Skenirajte kôd QR ili unesite serijski broj.

Ovdje upišite serijski broj za buduću upotrebu.

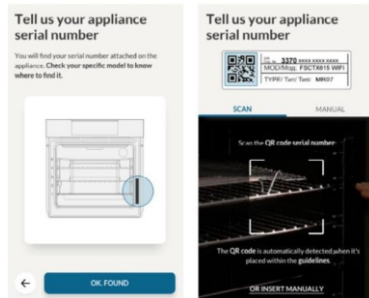

NA UREĐAJU

5. Korak

- Okrenite ručicu za funkcije kuhanja na program (Nema "svjetla" ili "0").

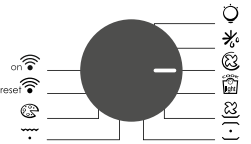

6. Korak

- Okrenite ručicu na program WI-FI RESET-ja i pričekajte 30 sekundi.

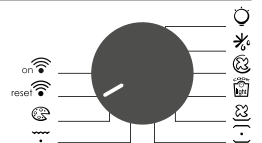

7. Korak

- Kada lampica LED za WiFi počne treperiti, možete nastaviti s uparivanjem unutar 5 minuta.



Način rada daljinskog upravljanja

1. Korak

- Okrenite ručicu na program Wi-Fi.

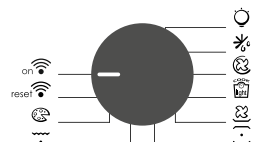

2. Korak

- Uključuje lampica LED za WiFi.

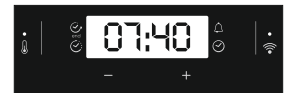

Ovime, poduzeće Candy Hoover Group Srl izjavljuje da je radijska oprema u skladu s Direktivom 2014/53/EU. Cjelovit tekst Izjave EU-a o sukladnosti dostupan je na sljedećoj mrežnoj adresi: www.candy-group.com

3.2 Upute Za Uporabu

Regulator funkcije	Regulator termostata	T ° C opseg	Funkcija (Ovisi o modelu pećnice)
			LÁMPA: Kiderült a sütő világításá.
			ODLEĐIVANJE: kada je gumb za izbor funkcija podešen na ovaj položaj, ventilator okreće zrak na sobnoj temperaturi oko zaleđene hrane tako da se odledi za nekoliko minuta bez da sadržaj bjelančevina u hrani bude promijenjen. Temperatura je unaprijed podešena na 40° C i reguliranje nije moguće.
	180	50 ÷ MAX	KUHANJE ZRAKOM: I gornji i donji grijači oriste se kada ventilator cirkulira zrak unutar pećnice. Preporučujemo ovaj način koristite za piletinu, da peciva, ribu i povrće. Toplina prodire bolje u namirnice te se skraćuje i kuhanje i zagrijavanje. Možete kuhati različitu hranu istovremeno s istim ili bez istog pripravljanja u jednom ili više položaja. Ovaj način kuhanja omogućava ravnomjernu raspodjelu topline i sprječava miješanje mirisa. Pričekajte dodatnih desetak minuta ako se namirnice kuhaju istovremeno.
	190	50 ÷ MAX	COOK LIGHT: Zdravije pečenje: ovom se funkcijom omogućuje priprema zdravije hrane jer je potrebna manja količina masti ili ulja. Kombinacijom grijačkih elemenata i pulsirajućeg kruženja zraka postiže se savršen rezultat pečenja.
	210	50 ÷ MAX	VENTILATOR I DONJI GRIJAČ: Ova funkcija idealna je za delikatna jela (nabujci).
	220	50 ÷ MAX	KONVENKCIJA: Koriste se gornji i donji elementi pećnice. To je uobičajeni način pečenja i prženja. Idealno je za prženje butine i divljači, pečenje kolačića i jabuka te pripravljanje mekanog i hrskavog jela.
	230	50 ÷ MAX	ROŠTILJ: roštilj koristite sa zatvorenim vratima. Gornji grijač koristi se sam i možete podesiti temperaturu. Kako bi se grijači zagrijali do usijanja potrebno je pet minuta zagrijavanja. Uspjeh je zajamčen za roštilj, kebab i gratinirana jela. Bijelo meso može se staviti razmaknuto od roštilja; kuhanje traje dulje, no meso će biti sočnije. Možete staviti crveno meso i riblji file na policu s posudom za kapanje koja je stavlja na ispod.
	220	50 ÷ MAX	PIZZA: ova funkcija s kruženjem vrućeg zraka unutar pećnice osigurava odlične rezultate za hranu kao što je pizza ili keksi.
			WIFI ON: Moguće je spajanje pećnice na wifi.
			WIFI RESET: Omogućava ponovno pokretanje spajanja na wifi.

* Ispitano u skladu s normom EN 60350-1 za svrhu prijave potrošnje energije i energetskeg razreda

4. Čišćenje i održavanje pećnice

4.1 Opće napomene o čišćenju

Radni vijek uređaja može se produžiti redovitim čišćenjem. Pričekajte da se pećnica ohladi prije ručnog čišćenja. Pri čišćenju nikada nemojte koristiti abrazivne deterdžente, čeličnu vunu ni oštire kako ne biste nepovratno oštetili emajlirane dijelove. Koristite samo vodu, sapun ili deterdžente na osnovi bjelila (amonijak).

STAKLENI DIJELOVI

Preporučuje se čišćenje staklenog prozora upijajućim kuhinjskim ručnikom nakon svake uporabe pećnice. Kako biste uklonili tvrdokornije mrlje, možete uporabiti spužvu namočenu deterdžentom i dobro iscijedenu. Potom isperite vodom.

BRTVA PROZORA PEĆNICE

Ako se zaprlja, brtva se može očistiti vlažnom spužvom.

PRIBOR



Pribor očistite mokrom spužvom i sapunicom prije nego ga isperete i osušite: izbjegavajte uporabu abrazivnih deterdženata.

PLITICA ZA PRIKUPLJANJE MASNOĆE

Nakon uporabe rešetke za pečenje, izvadite pliticu iz pećnice. Vruću masnoću ulijte u spremnik i operite pliticu vrućom vodom uz pomoć spužve i sredstva za pranje posuđa. Ako masne naslage ostanu, uronite pliticu u vodu i deterdžent. Alternativno možete pliticu oprati u perilici posuđa ili uporabiti komercijalno sredstvo za pećnice. Nikada ne stavljajte prljavu pliticu natrag u pećnicu.

4.2 Funkcija Aquactiva

Postupak from koristi paru kako bi pomogao uklanjanju masnoće i ostataka hrane iz pećnice.

1. Stavite 300 ml. vode u spremnik sustava Aquactiva na dnu pećnice.
2. Postavite funkciju pećnice na Statički () ili Donji () grijač
3. Postavite temperaturu na ikonu Aquactiva 
4. Pričekajte da program odradi 30 minuta.
5. Nakon 30 minuta isključite program i pričekajte da se pećnica rashladi.
6. Kad je uređaj hladan, očistite unutarnje površine pećnice mekom krpom.

Upozorenje:

Uvjerite se da je pećnica hladna prije nego je dotaknete.

Budite pažljivi sa svim vrućim površinama jer one mogu uzrokovati opekline. Koristite destiliranu ili pitku vodu.



4.3 Održavanje

UKLANJANJE I ČIŠĆENJE BOČNIH VODILICA

1. Uklonite žičane rešetke tako što ćete ih povući u pravcu strelica (vidi u nastavku).
2. Očistite žičane rešetke tako što ćete ih staviti u perilicu za posuđe ili koristite mokru spužvu te ih poslije osušite.
3. Nakon čišćenja vratite žičane rešetke na svoje mjesto obrnutim redoslijedom.

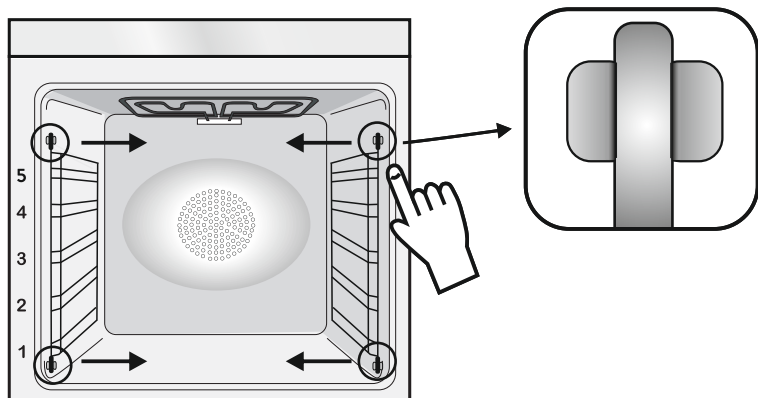

UKLANJANJE PROZORA PEĆNICE

1. Otvorite prednji prozor.
2. Otvorite spojnice kućišta šarki na lijevoj i desnoj strani prednjeg prozora trako da ih gurnete prema dolje.
3. Prozor vratite izvršavanjem postupka obrnutim redoslijedom.

UKLANJANJE I ČIŠĆENJE STAKLENIH VRATA

1. Otvorite vrata pećnice.

2.3.4. Blokirate šarke, uklonite vijke i uklonite gornji metalni poklopac tako da ga povučete prema gore.

5.6. Uklonite staklo tako da ga pažljivo izvučete iz vrata pećnice (napomena: u pirolitičkim pećnicama uklonite i drugo i treće staklo (ako postoji)).

7. Po završetku čišćenja ili zamjene sastavite dijelove obrnutim redoslijedom.

Na svim staklima oznaka „Pyro“ mora biti čitljiva i nalaziti se na lijevoj strani vrata, pokraj lijeve poprečne šarke. Na taj će način otisnuta oznaka na prvom staklu biti s unutarnje strane vrata.

1.



2.

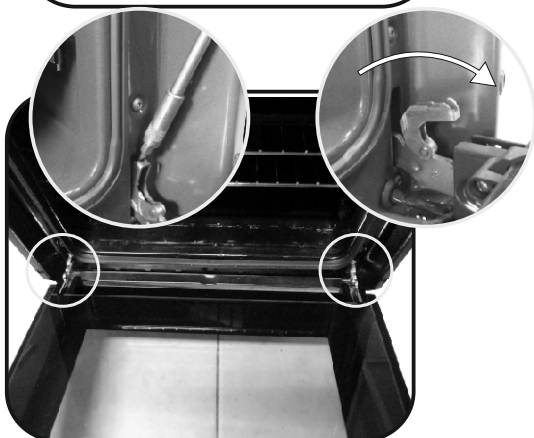

3.

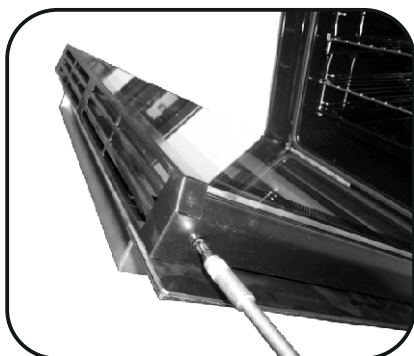

4.

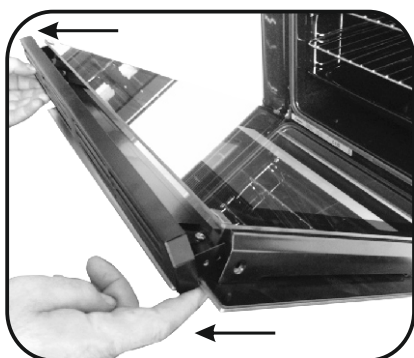

5.

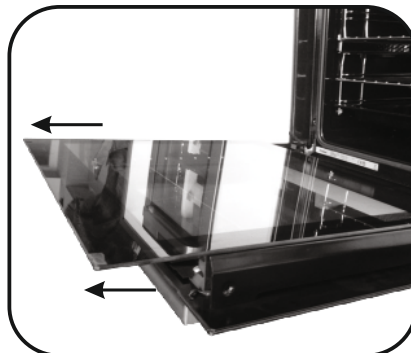

6.

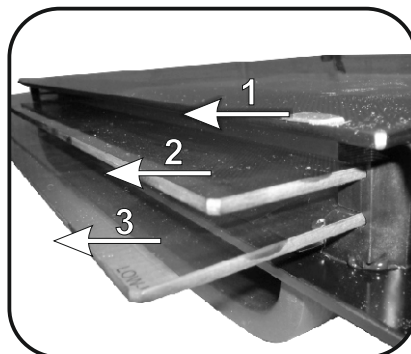

7.

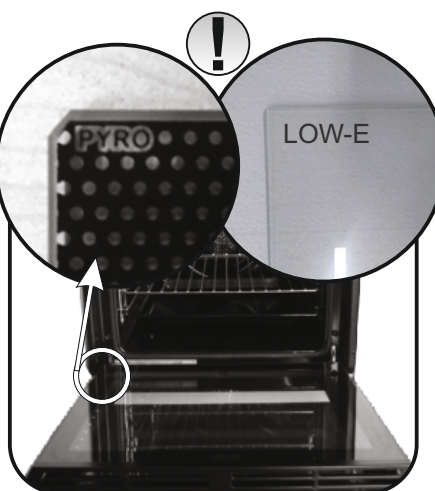

ZAMJENA ŽARULJICE IZ SVJETILJKE

1. Válassza le a sűtűt az erűsáramű.
2. Az üveg borítás, csavarja ki az izzót és cserélje ki egy új izzót az azonos típusú.
3. Ha a hibás izzót cserélni, helyére az üvegbura.



5. Rješavanje problema

5.1 ČESTA PITANJA

PROBLEM	MOGUĆI UZROK	RJEŠENJE
Pećnica se ne zagrijava	Sat nije postavljen	Postavite sat
Pećnica se ne zagrijava	Nisu postavljeni funkcija kuhanja i temperatura	Pobrinite se da su potrebne postavke pravilne
Dodirno korisničko sučelje ne reagira	Para i kondenzacija na ploči korisničkog sučelja	Ploču korisničkog sučelja očistite krpom od mikrovlakana kako biste uklonili kondenzirani sloj

Varnostna Navodila

- Med kuhanjem lahko vlaga kondenzira znotraj odprtine pečice ali na steklu vrat. To je normalno stanje. Za zmanjšanje tega učinka počakajte 10–15 minut po vklopu napajanja, preden hrano vstavite v pečico. V vsakem primeru kondenzacija izgine, ko pečica doseže temperaturo za kuhanje.
- Zelenjavo kuhajte v posodi s pokrovom, namesto na odprtem pekaču.
- Izogibajte se puščanju hrane v pečici za več kot 15–20 minut po kuhanju.
- **OPOZORILO:** naprava in dostopni deli se med uporabo segrejejo. Bodite previdni in se ne dotikajte vročih delov.
- **OPOZORILO:** med delovanjem žara, se izpostavljeni deli lahko zelo segrejejo. Zato poskrbite, da bodo takrat otroci varno oddaljeni.
- **OPOZORILO:** poskrbite, da je pred zamenjavo žarnice, naprava izklopljena, da se izognete morebitnemu električnemu udaru.
- **OPOZORILO:** da bi se izognili kakršni koli nevarnosti zaradi nenamerne ponastavitve termičnega prekinjala, te naprave ne smete napajati preko zunanje stikalne naprave, kot je časovnik, ali je priključiti na tokokrog, ki se redno vklaplja ali izklaplja.
- Otroci, mlajši od 8 let, morajo biti na varno oddaljeni od naprave, če niso pod stalnim nadzorom.
- Otroci se z napravo ne smejo igrati. Napravo lahko uporabljajo osebe stare 8 let ali več in osebe z zmanjšanimi telesnimi, čutnimi ali razumskimi sposobnostmi, brez izkušenj ali znanja o izdelku, le pod nadzorom ali če so prejeli ustrezna navodila glede varne uporabe naprave in če se zavedajo nevarnosti, ki obstajajo.
- Čiščenja in vzdrževanja ne smejo opravljati otroci, ki niso pod nadzorom.
- Za čiščenje stekla na vratih pečice ne uporabljajte abrazivnih in grobih materialov ali ostrih kovinskih strgal, saj lahko povzročijo praske na stekleni površini, ki lahko povzročijo pokanje stekla.
- Pred odstranjevanjem delov, ki jih je mogoče odstraniti, je pečico treba izklopiti.
- Po končanem čiščenju, ponovno sestavite dele po priloženih navodilih.
- Uporabljajte samo sondo za meso, ki je priporočena za to pečico.
- Za čiščenje ne uporabljajte parnega čistilnika.
- Vtikač napajalnega kabla priklopite v vtičnico, ki izpolnjuje zahteve glede napetosti, toka in moči, ki so navedene na oznaki naprave, vtičnica pa mora biti tudi ustrezno ozemljena. Vtičnica mora zagotavljati ustrezno moč, ki je navedena na oznaki naprave, biti mora ozemljena in v brezhibnem stanju. Kabel za ozemljitev je rumeno-zelene barve. Priklop naprave mora izvesti ustrezno usposobljena oseba. Če vtičnica in vtičnik nista združljiva, naj ustrezno usposobljeni elektro-serviser zamenja vtičnico s takšno, ki se bo prilegala vtikaču. Vtičnica in vtikač morata izpolnjevati veljavne norme v državi, kjer bo naprava priklopljena v omrežje. Priklop v električno omrežje je možno izvesti tudi tako, da je napajanje urejeno prek ustrezne varovalke, vgrajene med napravo in vir napajanja, ki zagotavlja, da obremenitev omrežja ne presega predpisane zakonodaje. Rumeno-zelenega kabla ni dovoljeno prekinjati z varovalko. Vtičnica ali varovalka, ki sta vgrajeni med vtičnico in napravo, morata po namestitvi naprave ostati enostavno dostopni.
- Prekinitev napajanja mora biti možna bodisi z odklopom vtikača iz vtičnice, oziroma prek dodatno vgrajenega stikala, nameščenega skladno s pravili elektro-stroke.
- Če je napajalni kabel poškodovan, ga je potrebno nadomestiti z novim ali posebnim kablom, ki je na voljo pri proizvajalcu, lahko pa se tudi obrnete na oddelek za podporo kupcem.
- Napajalni kabel mora biti vrste H05V2V2-F.
- Priklop naprave mora izvesti ustrezno usposobljena oseba. Kabel za ozemljitev (rumeno-zelen) mora biti približno 10 mm daljši kot drugi prevodniki. Za kakršna koli popravila se obrnite samo na oddelek za podporo strankam in zahtevajte uporabo originalnih rezervnih delov.
- Neupoštevanje zgornjih predpisov lahko negativno vpliva na varno uporabo naprave ter

izniči garancijo.

- Pred čiščenjem morate morebitne ostanke živil najprej odstraniti.
- Dolg izpad napajanja, ki se pojavi med fazo kuhanja, lahko povzroči okvaro zaslona. V tem primeru se obrnite na servisno službo.
- Naprave ni dovoljeno namestiti za dekorativnimi vrati, sicer lahko pride do pregrevanja.
- Pri vstavljanju polic se prepričajte, da je zaustavljalnik na zadnji strani in obrnjen navzgor. Polico morate vstaviti do konca
- **OPOZORILO:** Sten pečice na oblagajte z aluminijasto folijo ali zaščito za enkratno uporabo, ki je na voljo v trgovinah.

Aluminijasta folija ali katera koli druga zaščita, ki je v neposrednem stiku z vročim emajlom, predstavlja tveganje topljenja in slabšanja kakovosti emajla v notranjosti.

- **OPOZORILO:** Nikoli ne odstranite tesnil na vratih pečice.
- **POZOR:** Dna odprtine pečice ne polnite z vodo med kuhanjem ali ko je pečica vroča.
- Za upravljanje te naprave pri nazivnih frekvencah, ni potrebno nobeno dodatno delovanje/nastavitev.

Splošna navodila	1.1 Varnostni Indikacije
38	1.2 Električna varnost
	1.3 Priporočila
	1.4 Installation
	1.5 Ravnanje z odpadki in varstvo okolja
	1.6 Declaration of compliance

Opis izdelka	2.1 Pregled
39	2.2 Dodatna oprema
	2.3 Prvo Upotreba

Uporaba pečice	3.1 Opis zaslona
40	3.2 Načini pečenja

Čiščenje in vzdrževanje pečice	4.1 Splošne opombe o čiščenju
43	4.2 Funkcija Aquactiva
	4.3 Vzdrževanje
	• Odstranjevanje in čiščenje stranskih nosilcev
	• Odstranitev okna pečice
	• Odstranitev in čiščenje steklenih vrat
	• Zamenjava žarnice

Odpravljanje težav	5.1 Pogosto zastavljena vprašanja
45	

1. Splošna navodila

Zahvaljujemo se vam za izbiro enega od naših izdelkov. Za najboljše rezultate v vaši pečici pozorno preberite navodila in jih shranite za poznejšo uporabo. Pred namestitvijo pečice si zabeležite serijsko številko, tako da jo lahko posredujete osebju službe za stranke, če potrebujete kakšna popravila. Ko pečico odstranite iz embalaže, preverite, ali se med transportom ni poškodovala. Če ste v dvomih, pečice ne uporabljajte in se za nasvet obrnite na usposobljenega tehnika. Ves embalažni material (plastične vrečke, stiropor, žeblice) hranite izven dosega otrok.

Ko pečico prvič vklopite, se lahko razvije močan vonj po dimu, ki ga povzroči lepilo na izolacijskih ploščah, ki obdajajo pečico ob prvem segrevanju. To je popolnoma normalno in če se zgodi, morate počakati, da dim izgine, preden položite živila v pečico. Proizvajalec ne prevzema odgovornosti v primerih, ko ne upoštevate navodil v tem dokumentu.

OPOMBA: Funkcije pečice, lastnosti in dodatki, navedeni v tem priročniku se lahko razlikujejo odvisno od modela, ki ste ga kupili.



1.1 Varnostni Indikacije

Pečico uporabljajte le za predvideni namen, ki je samo kuhanje živil; vsa druga uporaba, na primer kot vir toplote, se šteje kot nepravilna in zato nevarna. Proizvajalec ne prevzema odgovornosti za morebitno škodo, do katere pride zaradi nepravilne, neustrezne ali nerazumne uporabe.

Uporaba kakršne koli električne naprave pomeni spoštovanje nekaterih temeljnih pravil:

- Ne vlecite za napajalni kabel, da odstranite vtič iz vtičnice;
- Aparata se ne dotikajte z vlažnimi rokami ali nogami;
- Na splošno uporaba adapterjev, več vtičnic in podaljškov ni priporočljiva;
- V primeru okvare in/ali slabega delovanja, aparat izklopite in ga ne spreminjajte.

1.2 Električna varnost

ZAGOTOVITE, DA ELEKTRIČNE POVEZAVE VZPOSTAVI ELEKTRIČAR ALI USPOSOBLJEN TEHNIK.

Napajanje, s katerim je povezana pečica, mora biti v skladu z zakoni, ki veljajo v državi namestitve.

Proizvajalec ne prevzema odgovornosti za škodo, ki nastane zaradi neupoštevanja teh navodil. Pečica mora biti priključen na električno oskrbo z ozemljeno vtičnico ali odklopnikom z več poli, odvisno od zakonov, ki veljajo v državi namestitve. Napajanje mora biti zaščiteno z ustreznimi varovalkami in uporabljeni kabli morajo imeti prečni prerez, ki lahko zagotovi ustrezno napajanje pečice.

PRIKLUČEVANJE

Pečica je dostavljena z napajalnim kablom, ki ga lahko povežete le z električnim napajanjem z 220-240 Vac 50 Hz moči med fazami ali med fazo in nevtralnim vodom. Pred povezavo pečice z električnim napajanjem, je pomembno, da preverite:

- Moč napetosti, ki je navedena na merilniku;
- Nastavitev odklopnika.

Ozemljitveni kabel priključen na ozemljitveni priključek pečice mora biti povezan z ozemljitvenim priključkom napajanja.

OPOZORILO

Pred priključitvijo pečice na električno omrežje, se posvetujte z električarjem, da preverite kontinuiteto oskrbe ozemljitvenega priključka napajanja. Proizvajalec ne prevzema odgovornosti za morebitne nesreče ali druge težave, ki jih povzroči neupoštevanje povezave pečice na ozemljitveni priključek ali ozemljeno povezavo, ki ima moteno kontinuiteto.

OPOMBA: Ker so na pečici lahko potrebna vzdrževalna dela je priporočljivo, da imate na voljo drugo stensko vtičnico, da lahko pečico povežete z le-to, če jo odstranite iz prostora, v katerega je nameščena. Napajalni kabel lahko zamenja samo osebje tehničnega servisa s kablom z enakovrednimi kvalifikacijami.

1.3 Priporočila

- Priporočamo, da po vsaki uporabi na hitro očistite pečico.
- Sten pečice ne oblagajte z alu-folijo ali v oblogami za enkratno uporabo, ki so na voljo v trgovinah, saj bi se te snovi lahko stalile ob stiku z vročim emajlom, kar bi poškodovalo emajl.
- Ne nastavlajte previsoke temperature, saj se bo tako pečica manj umazala in

se ne bo razvijal dim. Bolje je, da nekoliko znižate temperaturo in podaljšate čas pečenja.

- Tablica s podatki je ob strani pečice.
- V pečici poleg priložene opreme uporabljajte samo ustrezne pekače, odporne na zelo visoke temperature.

1.4 Installation

Za priključitev aparata in morebitno vgradnjo poskrbi kupec in ni odgovornost proizvajalca. Morebitni posegi s strani pooblaščenega servisa niso vključeni v garancijo. Električna inštalacija, na katero bo aparat priključen, mora biti urejena v skladu z veljavnimi lokalnimi predpisi in v skladu z navodili proizvajalca, zato priporočamo, da vam električno inštalacijo pred priključitvijo aparata pregledajo usposobljeni strokovnjaki. Morebitna napačna priključitev in namestitve lahko povzročijo poškodbe

oseb, živali ali premoženja. Proizvajalec in prodajalec ne prevzemata odgovornosti za morebitne poškodbe oseb in/ali nastalo materialno škodo, do katere bi prišlo zaradi napačne priključitve in/ali vgradnje aparata.

Dovoljena je vgradnja pečice pod delovni pult ali v nišo v visoki kuhinjski omarici. Zagotoviti morate ustrezno kroženje zraka, ki je potrebno za hlajenje in zaščito delov v notranjosti. Upoštevajte mere, ki so navedene na skici na zadnji strani teh navodil.

1.5 Ravnanje z odpadki in varstvo okolja

Ta naprava je označena v skladu z določili Evropske direktive 2012/17/EU o odpadni električni in elektronski opremi (OEEO). OEEO so tako snovi, ki onesnažujejo okolje (lahko negativno učinkujejo na okolje) kot osnovni sestavni deli (ki jih je možno ponovno uporabiti). Pomembno je pravilno ravnanje z OEEO, da pravilno odstranimo in zavržemo vse snovi, ki onesnažujejo okolje, ter obnovimo in recikliramo vse materiale.

Kot posamezniki lahko pomembno vplivamo na to, da OEEO ne postane okoljska težava; upoštevati moramo le nekaj osnovnih pravil:

- Z OEEO ne smemo ravnati kot z ostalimi hišnimi odpadki.
- OEEO moramo odnesti v ustrezne centre za zbiranje odpadkov, ki jih upravlja občina ali pooblaščen podjetje. V več državah imajo urejen prevzem večjih kosov OEEO na domu.

• Ob nakupu nove lahko staro napravo vrnemo prodajalcu, ki jo je dolžen brezplačno prevzeti na osnovi ena za eno, če je oprema enake vrste in ima enake funkcije kot dobavljena.

PRIHRANEK NA ENERGIJI IN SPOŠTOVANJE DO OKOLJA

Če je le mogoče, se izognite predgrevanju pečice in pečico kar se da napolnite z živili. Vrata pečice odpirajte kar se da poredko, saj ob vsakem odpiranju toplota uhaja iz pečice. Občutno boste prihranili na energiji, če boste pečico izklopili 5 do 10 minut pred predvidenim koncem pečenja in izrabili preostanek toplote, ki je še v pečici. Tesnila naj bodo vedno čista in nepoškodovana, da preprečite morebitno uhajanje toplote iz pečice. Če imate na izbiro tudi časovna obdobja z nižjo ceno električne energije, s pomočjo programa za zamik vklopa začetka pečenja enostavno prihranite, če pečenje zamaknete na čas, ko je električna energija cenejša.

1.6 Declaration of compliance

Candy Hoover Group Srl izjavlja, da je radijska oprema v skladu z Direktivo 2014/53/EU in ustreznimi zakonskimi zahtevami (za trg UKCA). Celotno besedilo izjave o skladnosti je na voljo na naslednjem spletnem naslovu: www.candy-group.com

2. Opis izdelka

2.1 Pregled

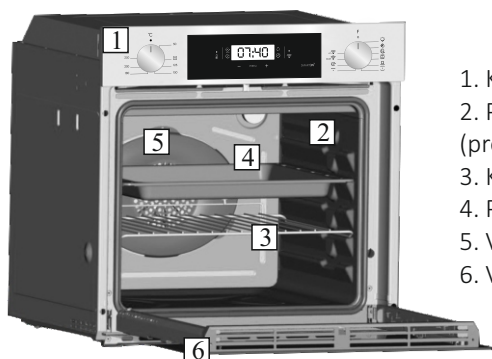

1. Krmilna plošča
2. Položaji police (prečna žična rešetka, če je priložena)
3. Kovinska rešetka
4. Ponev
5. Ventilator (za jekleno ploščo)
6. Vrata pečice

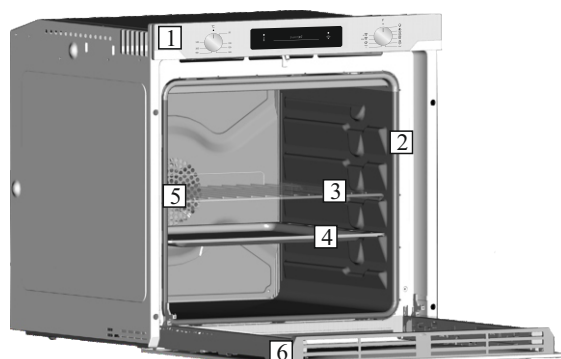

2.2 Dodatna oprema (odvisno od modela)

1 Ponev



Zbira ostanke, ki z rešetke kapljajo med kuhanjem živil na rešetki.

3 Prečna žična rešetka

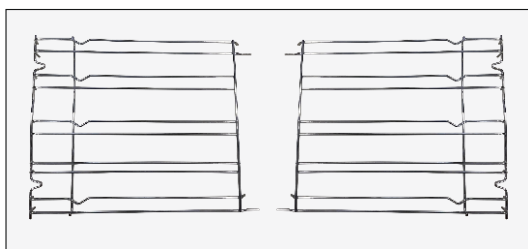

Se nahaja na obeh straneh odprtine pečice. Za nameščanje kovinskih rešetk in pladnja za kapljanje.

2 Kovinska rešetka

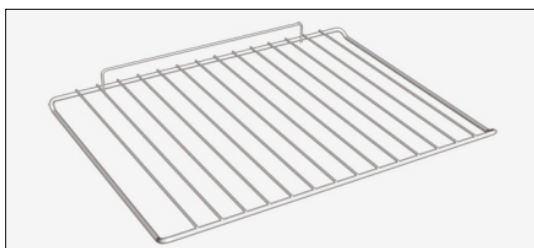

Za nameščanje pladnjev in krožnikov.

2.3 Prvo Upotreba

Pred prvo uporabo pečico očistite.

- Obrišite vse zunanje površine z vlažno krpo.
- Operite vso opremo in obrišite notranjost pečice z raztopino vode in detergenta za pomivanje posode.
- Vključite prazno pečico za približno 1 uro na najvišjo temperaturo, da odstranite vonj po novem. Pred tem poskrbite za zračenje prostora!

3. Uporaba pečice (odvisno od modela)

3.1 Opis zaslona

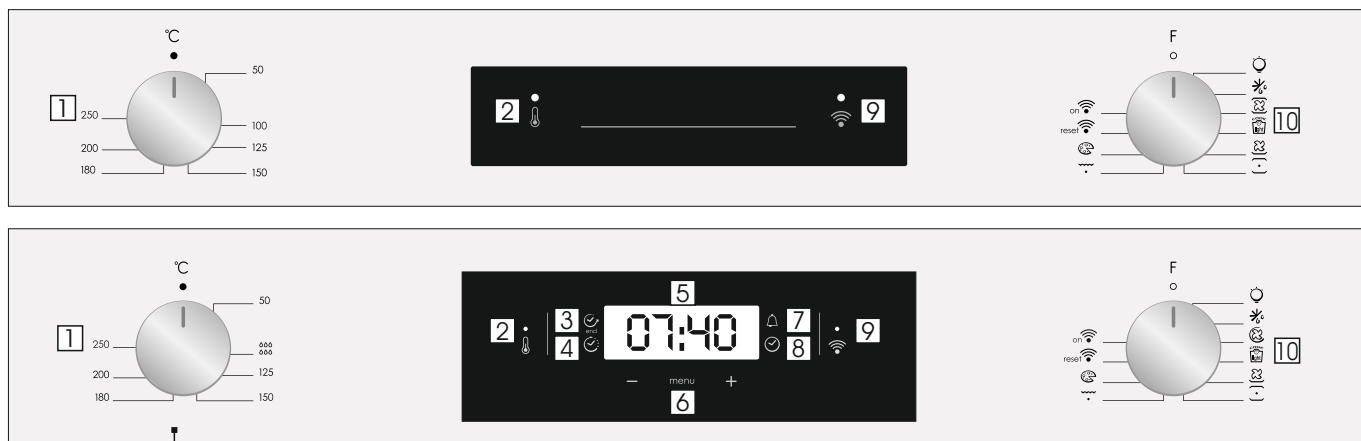

1. Gumb za izbiro termostata
2. Signalna svetilka termostata
3. Konec kuhanja
4. Čas kuhanja
5. Prikaz temperature ali ure
6. Kontrolniki za nastavev LCD zaslona
7. Minutni skrbnik
8. Nastavev ure
9. Signalna svetilka Wifi
10. Gumb za izbiro funkcij

OPOZORILO: ko je pečica vgrajena in priklopljena na električno omrežje, oziroma po vsakem izpadu električne energije (na to vas opozori utripanje vrednosti 12:00 na prikazovalniku) morate nastaviti točen čas. Spodnja desna lučka LED v tem času utripa (☺). To se doseže na naslednji način.

- S pomočjo tipko "-" "+" nastavite točen čas.
- Pritisnite gumb Meni ali počakajte 5", nato je ura nastavljena.

POZOR: Pečica deluje le, če je nastavljena ura.

FUNKCIJA	AKTIVIRANJE	DEAKTIVIRANJE	DELOVANJE	OPOMBA
ZAKLEPANJE ZA VARNOST OTROK	<ul style="list-style-type: none"> • Funkcijo zaklepa za otroke aktivirate s pritiskom Nastavev(+) za najmanj 5 sekund. Od tega trenutka dalje so vse druge funkcije zaklenjene in na zaslonu bo v 3-sekundnih intervalih neprekinjeno utripal napis STOP in nastavljen čas. 	<ul style="list-style-type: none"> • Funkcija Child Lock se deaktivira tako, da se dotaknete sledilne ploščice znova (+) za najmanj 5 sekund. Od tega trenutka se lahko vse funkcije ponovno izberejo. 		
ŠTEVEČ MINUT	<ul style="list-style-type: none"> • Trikrat pritisnite osrednji gumb • Pritisnite gumb "-" "+", da nastavite želeni čas • Spustite vse gume 	<ul style="list-style-type: none"> • Ko nastavljen čas poteče, se aktivira zvočni alarm. Alarm se zaustavi sam, lahko pa ga takoj zaustavite s pritiskom kateregakoli gumba. 	<ul style="list-style-type: none"> • Opozarja na alarm na koncu nastavljenega časa. • Med postopkom se na zaslonu prikaže preostali čas. 	<ul style="list-style-type: none"> • Omogoča uporabo pečice kot budilke (lahko se aktivira bodisi z delovanjem pečice ali brez uporabe pečice)
TRAJANJE PEČENJA	<ul style="list-style-type: none"> • Izberite funkcijo kuhanja z gumbom funkcij pečice, želeno temperaturo pa s termostatom. • Push the central button 1 times • Press the buttons "-" "+" to set the length of cooking required • Release all buttons <p>OPOMBA: Če je pečica izklopljena ali sveti lučka, funkcija načrtovanega časa kuhanja ne bo delovala.</p>	<ul style="list-style-type: none"> • Pritisnite katerikoli gumb, da ustavite signal. Pritisnite centralni gumb, da se vrnete na funkcijo ure. 	<ul style="list-style-type: none"> • Omogoča nastavev časa kuhanja, ki je potreben za izbrani recept. • Če želite preveriti, koliko časa je še potrebno, pritisnite gumb MENU 1 čas. • Za spreminjanje / spreminjanje nastavljenega časa pritisnite tipko MENU in "-" "+". 	<ul style="list-style-type: none"> • Ob koncu programa bo program sprožil 3 opozorilne signale in na zaslonu se pojavi napis Konec.Nastavite stikalo za izbiro funkcij na "0" za ponovno delovanje ure.
KONEC PEČENJA	<ul style="list-style-type: none"> • Izberite funkcijo kuhanja z gumbom funkcij pečice, želeno temperaturo pa s termostatom. • Push the central button 2 times • Press the buttons "-" "+" to set the time at which you wish the oven to switch off • Release the buttons <p>OPOMBA: Če je pečica izklopljena ali sveti lučka, funkcija načrtovanega časa kuhanja ne bo delovala.</p>	<ul style="list-style-type: none"> • V nastavljenem času se pečica izklopi. Če želite ročno izklopiti, izbirnik funkcije pečice v položaju 0. 	<ul style="list-style-type: none"> • Omogoča, da nastavite konec časa kuhanja • Za preverjanje prednastavljenega časa pritisnite centralni gumb 2-krat • Za spreminjanje nastavljenih časovnih tipk MENU + "-" "+" 	<ul style="list-style-type: none"> • Ta funkcija se običajno uporablja s funkcijo "kuhanja". Na primer, če je posoda kuhana 45 minut in mora biti pripravljena do 12:30, preprosto izberite želeno funkcijo, nastavite čas kuhanja na 45 minut in konec časa kuhanja do 12:30. • Po koncu nastavljenega časa kuhanja se pečica samodejno izklopi in zazvoni zvočni alarm. • Kuhanje se bo začelo samodejno ob 11:45 (12:30 minus 45 min) in se bo nadaljevalo do vnaprej nastavljenega časa končnega kuhanja, ko se bo pečica samodejno izklopila.

PARAMETRI BREŽIČNE POVEZAVE

Tehnologija	Wi-Fi	Bluetooth
Standard	IEEE 802.11 b/g/n	Bluetooth v4.2, BR/EDR, BLE
Uporabljen(-i) frekvenčni pas(-ovi) [MHz]	2401-2483	2402-2480
Največja moč [mW]	100	10

INFORMACIJE O IZDELKU ZA OMREŽNO OPREMO

- Poraba moči izdelka v omrežnem stanju pripravljenosti, če so priključena vsa žična omrežna vrata in so aktivirana vsa brezžična omrežna vrata: 2,0 W

Kako omogočiti vrata brezžičnega omrežja:

- Če lučka LED za WiFi utripa, pomeni, da je modul WiFi vklopljen.
- Če je že povezano: obrnite gumb za vklop WiFi On.
- Če ni povezano: sledite postopku za povezavo.

Kako onemogočiti vrata brezžičnega omrežja:

- Če je lučka LED WiFi izklopljena, pomeni, da je modul WiFi izklopljen.
- Če je pečica povezana: v 30 sekundah gumb obrnite v položaj za ponastavitev WiFi in nato v položaj Izklop.
- Če pečica ni povezana, je WiFi izklopljen.

Povezovanje pečice preko aplikacije

NA PAMETNEM TELEFONU

1. Korak

- Prenesite aplikacijo hOn.



2. Korak

- Vpišite se oz. se registrirajte.

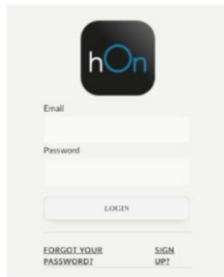

3. Korak

- Dodajte novo napravo.

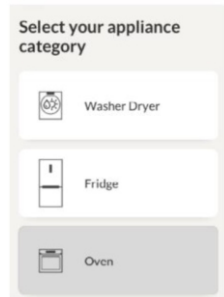

4. Korak

- Optično preberite kodo QR ali vstavite serijsko številko.



Sem napišite svojo serijsko številko za poznejšo uporabo.

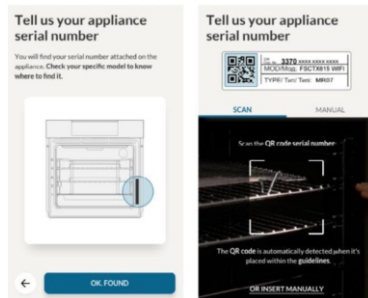

NA NAPRAVI

5. Korak

- Obrnite gumb s funkcijami kuhanja na program (Ne na "lahko" niti na "0").

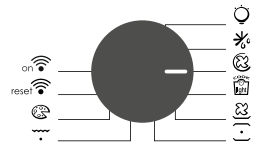

6. Korak

- Gumb s funkcijami obrnite na program WI-FI RESET in počakajte 30 sekund.

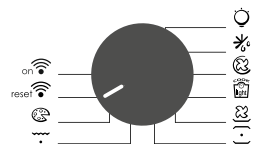

7. Korak

- Ko lučka LED za WiFi začne utripati, imate 5 minut za nadaljevanje seznanjanja.



Način daljinskega upravljanja

1. Korak

- Obrnite gumb na program WI-FI.

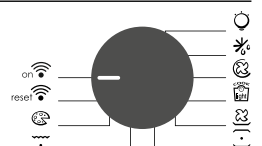







2. Korak

- Vklopi se LED lučka za WiFi.



Candy Hoover Group Srl izjavlja, da je radijska oprema v skladu z Direktivo 2014/53/EU. Celotno besedilo izjave EU o skladnosti je na voljo na naslednjem spletnem naslovu: www.candy-group.com

3.2 Načini pečenja

Funkcije	Privzeto T °C	Privzeto T °C	Funkcije
			Za prižiganje luči v pečici Samodejno se aktivira tudi ventilator za hlajenje (modeli z ventilatorjem)
			ODTALJEVANJE: Okoli živila kroži zrak sobne temperature; tako se živilo hitro odtali z ohranjanjem vseh lastnosti živila.
	180	50 ÷ MAX	VENTILIRANA PEČICA : Delujeta oba grelca ter ventilator, tako da vroč zrak kroži v pečici. Ta način priporočamo za peko perutnine, sladice, rib in zelenjave. Enakomerna temperatura v notranjosti skrajša čas pečenja in predhodnega segrevanja pečice. Naenkrat lahko pečete različne jedi; vonji se ne bodo pomešali. Če pečete več jedi hkrati, pečenje podaljšajte za približno 10 minut.
* 	190	50 ÷ MAX	COOK LIGHT: Ta funkcija omogoča bolj zdravo pripravo hrane, saj je potrebna manjša količina masti in olja. Kombinacija grelnih elementov z utripajočim kroženjem zraka zagotavlja popolne rezultate peke.
	210	50 ÷ MAX	VENTILATOR IN SPODNJI GRELEC (a): Pečico segreva spodnji grelec, vroč zrak pa zahvaljujoč ventilatorju kroži v notranjosti pečice. Funkcija je namenjena peki občutljivih jedi (pite- narastki). Jed se ne izsuši in bolje naraste, predvsem to velja za kolače, kruh in druge jedi, ki se morajo segrevati od spodaj. Pečač potisnite v spodnjo višino vodila.
* 	220	50 ÷ MAX	KONVEKCIONA : Delujeta spodnji in zgornji grelec; ta funkcija je primerna za tradicionalni način peke in jo priporočamo za peko krač, divjačine, peciva, keksov, jabolk ter za vse jedi, ki jih želite hrustljivo zapeči.
	230	50 ÷ MAX	ŽAR : Pri zaprtih vratih pečice. Ta funkcija je primerna za peko tanjših kosov mesa. Nastavljanje temperature ni mogoče. Najprej pečico segrevajte 5 minut, nato postavite jed vanjo. Primerno za peko kebaba, mesa na žaru, gratiniranje .. Belo meso naj bo od grelca bolj oddaljeno, peče se dlje časa, a bo bolj okusno. Rdeče meso ali ribe pecite na rešetki, pod katero potisnete pekač za lovljenje maščobe.
	220	50 ÷ MAX	Pizza: Pri tej funkciji vroči zrak kroži v notranjosti pečice, kar zagotavlja popolne rezultate pri peki pizz, kolačev ipd.
			VKLOPLJEN WIFI: Pečica omogoča brezžično povezavo wifi.
			WIFI RESET: Omogoča ponovni zagon brezžične povezave wifi.

* Preizkušeno skladno z EN 60350-1 za namene izjave o porabi energije in energijskega razreda

4. Čiščenje in vzdrževanje pečice

4.1 Splošne opombe o čiščenju

Živiljski cikel aparata se lahko podaljša z rednim čiščenjem. Pred izvajanjem čiščenja počakajte, da se pečica ohladi. Za čiščenje nikoli ne uporabljajte abrazivnih čistil, jeklene volne ali ostrih predmetov, saj lahko nepopravljivo poškodujete emajlirane dele. Uporabljajte samo vodo, mila ali detergente na osnovi belila (amoniak).

STEKLENI DELI

Priporočamo, da stekleno okno po vsaki uporabi pečice očistite z vpojno kuhinjsko brisačo. Če želite odstraniti bolj trdovratne madeže, lahko uporabite dobro ožeto gobo, namočeno v detergent, in nato sperite z vodo.

TESNILO OKNA PEČICE

Če je umazano, lahko tesnilo očistite z vlažno gobo.

DODATNA OPREMA



Pred spiranjem in sušenjem očistite dodatke z vlažno gobico z milom: izogibajte se uporabi abrazivnih detergentov.

PONEV

Po uporabi žara odstranite ponev iz pečice. Prelijte vročo maščobo v posodo in z gobico ter sredstvom za pomivanje posodo operite v vroči vodi. Če mastni ostanki niso odstranjeni, potopite posodo v vodo in detergent. Alternativno lahko posodo pomijete v pomivalnem stroju ali pa uporabite komercialno čistilo za pečice. Umazane posode nikoli ne postavite nazaj v pečico.

4.2 Funkcija Aquactiva

Postopek AQUACTIVA olajša odstranjevanje maščobe in ostankov živil iz pečice s pomočjo pare.

1. V posodo AQUACTIVA na dnu pečice vlijte 300 ml vode.
2. Izberite funkcijo pečice Statična () pečica ali Gretje () spodaj.
3. Temperaturo nastavite na ikono AQUACTIVA ().
4. Pečica naj deluje 30 minut.
5. Po 30 minutah izklopite pečico in počakajte, da se ohladi.
6. Ko je pečica hladna, s krpo obrišite površine v notranjosti.

Opozorilo: Preden se dotaknete pečice, se prepričajte, da se je ohladila. Dokler je pečica še vroča, bodite zelo previdni, da se ne opečete. Za ta postopek uporabljajte destilirano ali pitno vodo.

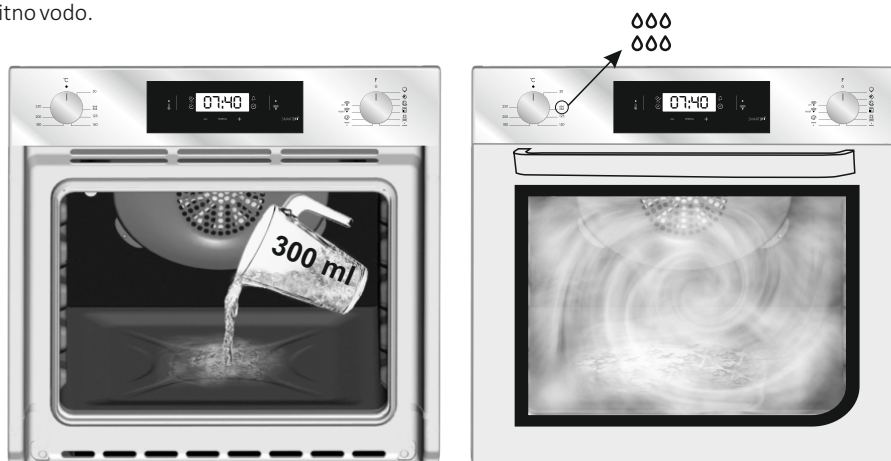

4.3 Vzdrževanje

ODSTRANJEVANJE IN ČIŠČENJE STRANSKIH NOSILCEV

- 1- Odstranite žične stranske nosilce tako, da jih potegnete v smeri puščic (glejte spodaj).
- 2- Za čiščenje žičnih stranskih nosilcev jih lahko postavite v pomivalni stroj ali uporabite mokro gobico ter jih potem dobro osušite.
- 3- Po čiščenju, namestite žične stranske nosilce v nasprotnem vrstnem redu.

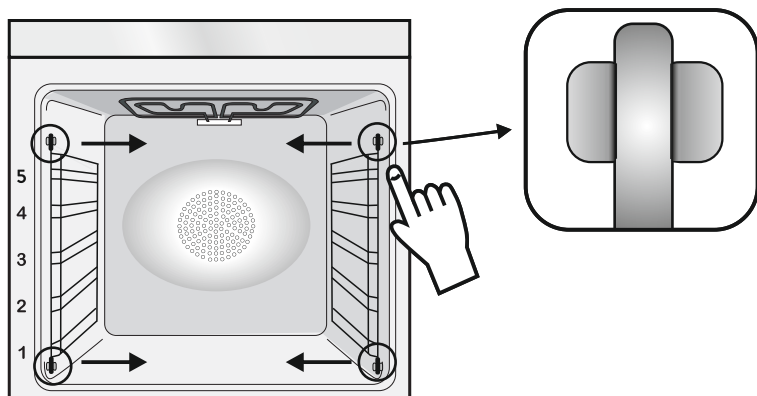

ODSTRANITEV OKNA PEČICE

1. Odprite sprednje okno.
2. Odprite spojke ohišja tečajev na desni in levi strani sprednjega okna tako, da jih potisnete navzdol.
3. Okno znova namestite iz izvedbo postopka v obratnem vrstnem redu.

ODSTRANITEV IN ČIŠČENJE STEKLENIH VRAT

1. Odprite vrata pečice.

2.3.4. Zapahnite tečajje, odstranite vijake in odstranite zgornji kovinski pokrov tako, da ga povlečete navzgor.

5.6. Odstranite steklo, pazljivo ga povlecite iz vrat pečice (opomba: v pirolitičnih pečicah odstranite tudi drugo in tretje steklo (če je nameščeno)).

7. Ob koncu čiščenja ali zamenjave sestavite dele v obratnem vrstnem redu.

Na vseh steklih mora biti oznaka »Pyro« čitljiva in nameščena na levi strani vrat, v bližini levega stranskega tečajja. Na ta način bo natisnjena etiketa prvega stekla bila na notranji strani vrat.

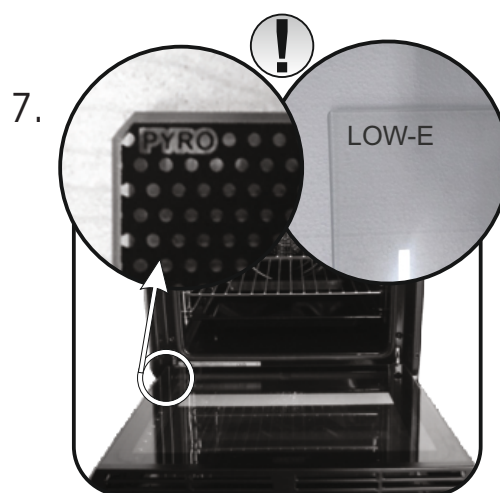
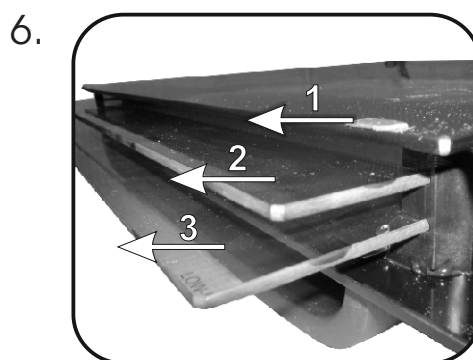
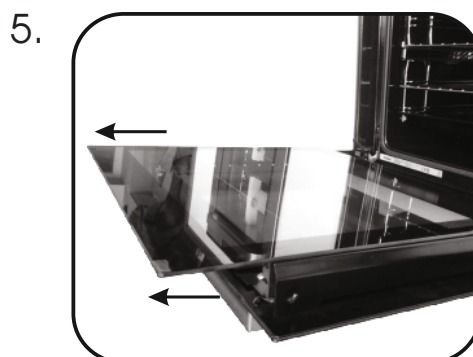
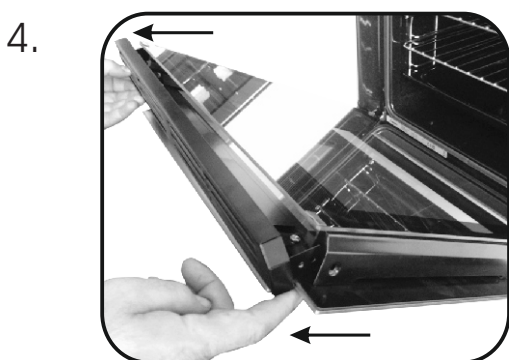
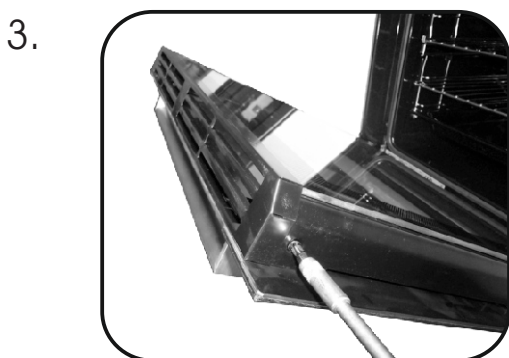
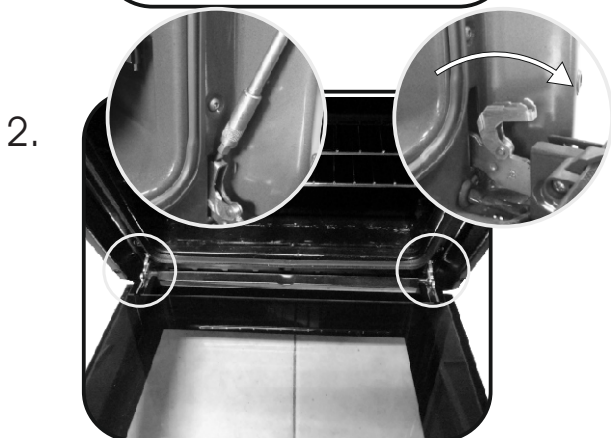

ZAMENJAVA ŽARNICE

1. Pečico izključite iz napajanja.
2. Odvijte stekleni pokrov, odvijte žarnico in jo nadomestite z novo žarnico istega tipa.
3. Ko ste pokvarjeno žarnico zamenjali, znova namestite stekleni pokrov.

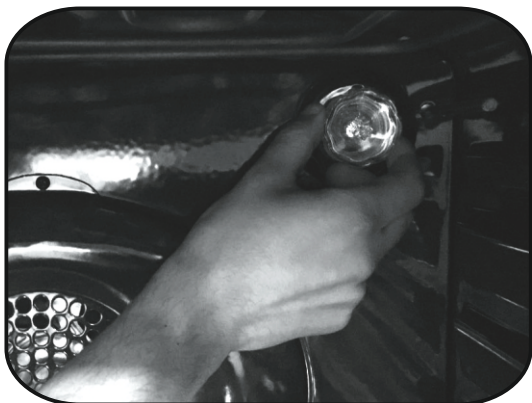

5. Odpravljanje težav

5.1 Pogosto zastavljena vprašanja

TEŽAVA	MOŽNI VZROK	REŠITEV
Pečica se ne segreje.	Ura ni nastavljena.	Nastavite uro.
Pečica se ne segreje.	Funkcija kuhanja in temperature ni določena.	Preverite, ali so nastavitve pravilne.
Ni odziva uporabniškega vmesnika na dotik.	Para in kondenzacija na plošči uporabniškega vmesnika.	Ploščo uporabniškega vmesnika očistite s krpo iz mikrovlakn, da odstranite kondenzacijsko plast.

Ενδείξεις ασφαλείας

- Κατά την διάρκεια του μαγειρέματος, μπορεί να συμπυκνωθεί υγρασία μέσα στον θάλαμο του φούρνου ή επάνω στο τζάμι της πόρτας. Αυτό είναι ένα φυσιολογικό φαινόμενο. Για να μειώσετε το φαινόμενο αυτό, περιμένετε 10-15 λεπτά μετά από το άναμμα του φούρνου πριν βάλετε τρόφιμα μέσα στον φούρνο. Σε κάθε περίπτωση, η συμπύκνωση εξαφανίζεται όταν φτάσει ο φούρνος σε θερμοκρασία μαγειρέματος.
- Μαγειρέψτε τα λαχανικά μέσα σε ένα σκεύος με καπάκι αντί σε έναν ανοιχτό δίσκο.
- Αποφύγετε να αφήνετε τρόφιμα μέσα στον φούρνο αφού τα έχετε μαγειρέψει για περισσότερο από 15/20 λεπτά.
- ΠΡΟΕΙΔΟΠΟΙΗΣΗ: η συσκευή και τα προσβάσιμα τμήματα θερμαίνονται πολύ κατά την διάρκεια της χρήσης. Προσέξτε να μην ακουμπήσετε οποιαδήποτε θερμά τμήματα.
- ΠΡΟΕΙΔΟΠΟΙΗΣΗ: τα προσβάσιμα τμήματα μπορεί να θερμανθούν πολύ όταν χρησιμοποιείται το ψήσιμο στην σχάρα. Τα παιδιά θα πρέπει να παραμένουν σε μία ασφαλή απόσταση.
- ΠΡΟΕΙΔΟΠΟΙΗΣΗ: σιγουρευτείτε ότι η συσκευή είναι σβηστή πριν αντικαταστήσετε τον λαμπτήρα, για να αποφύγετε το ενδεχόμενο ηλεκτροπληξίας.
- ΠΡΟΕΙΔΟΠΟΙΗΣΗ: για να αποφύγετε οποιοδήποτε κίνδυνο μπορεί να προκληθεί από την ακούσια επαναφορά της θερμικής ασφάλειας, η συσκευή δεν πρέπει να τροφοδοτείται από ενός εξωτερικό διακόπτη ελέγχου, όπως ένας χρονοδιακόπτης, ή να συνδέεται σε ένα κύκλωμα το οποίο ενεργοποιείται και απενεργοποιείται τακτικά.
- Τα παιδιά κάτω των 8 ετών θα πρέπει να παραμένουν σε μία ασφαλή απόσταση από την συσκευή εάν δεν βρίσκονται υπό συνεχή επίβλεψη.
- Τα παιδιά δεν θα πρέπει να παίζουν με την συσκευή.
- Η συσκευή μπορεί να χρησιμοποιηθεί από εκείνους που έχουν ηλικία 8 ετών και άνω και από εκείνους που έχουν μειωμένες σωματικές, αισθητηριακές ή διανοητικές ικανότητες, χωρίς εμπειρία ή γνώση του προϊόντος, μόνο εάν επιβλέπονται ή τους έχουν δοθεί οδηγίες σχετικά με την λειτουργία της συσκευής, με ένα ασφαλή

τρόπο και με επίγνωση των πιθανών κινδύνων.

- Ο καθαρισμός και η συντήρηση δεν θα πρέπει να εκτελείται από παιδιά χωρίς επίβλεψη.
- Μην χρησιμοποιείτε άγρια ή λειαντικά υλικά ή αιχμηρές μεταλλικές ξύστρες για να καθαρίσετε τα τζάμια της πόρτας του φούρνου, γιατί μπορεί να γρατζουνίσουν την επιφάνεια και να προκαλέσουν θάμπωμα του τζαμιού.
- Ο φούρνος πρέπει να έχει σβήσει πριν βγάλετε τα αφαιρούμενα μέρη. Μετά τον καθαρισμό συναρμολογήστε και πάλι σύμφωνα με τις οδηγίες.
- Χρησιμοποιείτε μόνο τον αισθητήρα κρέατος που συνιστάται για αυτό τον φούρνο.
- Μην χρησιμοποιείτε ατμοκαθαριστή για εργασίες καθαρισμού.
- Συνδέστε ένα φως στο καλώδιο τροφοδοσίας που είναι κατάλληλο για την τάση, το ρεύμα και το φορτίο που αναγράφονται στην ετικέτα και το οποίο διαθέτει επαφή γείωσης. Η πρίζα πρέπει να είναι κατάλληλη για το φορτίο που αναγράφεται στην ετικέτα και πρέπει να έχει επαφή γείωσης συνδεδεμένη και σε λειτουργία. Ο αγωγός της γείωσης έχει κίτρινο-πράσινο χρώμα. Αυτή η εργασία θα πρέπει να εκτελείται από πιστοποιημένο επαγγελματία. Σε περίπτωση ασυμβατότητας μεταξύ της πρίζας και του φως της πρίζας της συσκευής, ζητήστε από έναν πιστοποιημένο ηλεκτρολόγο να αντικαταστήσει την πρίζα με μία άλλη κατάλληλου τύπου. Το φως και η πρίζα πρέπει να συμμορφώνονται με τους ισχύοντες κανόνες της χώρας εγκατάστασης. Η σύνδεση στην τροφοδοσία ισχύος μπορεί επίσης να γίνει τοποθετώντας έναν πολυπολικό ασφαλειοδιακόπτη μεταξύ της συσκευής και της τροφοδοσίας ισχύος, ο οποίος να μπορεί να αντέξει το μέγιστο συνδεδεμένο φορτίο και να είναι σύμφωνος με την ισχύουσα νομοθεσία. Το κίτρινο-πράσινο καλώδιο γείωσης δεν πρέπει να διακόπτεται από τον ασφαλειοδιακόπτη. Η πρίζα ή ο ασφαλειοδιακόπτης που χρησιμοποιείται για τη σύνδεση θα πρέπει να είναι εύκολα προσβάσιμος όταν έχει τοποθετηθεί η συσκευή στη θέση της.
- Η αποσύνδεση μπορεί να επιτευχθεί έχοντας πρόσβαση στο φως ή ενσωματώνοντας έναν διακόπτη στην σταθερή καλωδίωση σύμφωνα με

τους κανόνες καλωδίωσης.

- Εάν έχει πάθει ζημιά το καλώδιο τροφοδοσίας του ρεύματος, θα πρέπει να αντικαθίσταται με ένα καλώδιο ή μία ειδική δέσμη διαθέσιμη από τον κατασκευαστή ή επικοινωνώντας με την υπηρεσία τεχνικής εξυπηρέτησης. Ο τύπος του καλωδίου τροφοδοσίας πρέπει να είναι H05V2V2-F. Αυτή η εργασία θα πρέπει να εκτελείται από πιστοποιημένο επαγγελματία. Ο αγωγός της γείωσης (κίτρινο-πράσινο) πρέπει να είναι μακρύτερος κατά περίπου 10 mm από τους άλλους αγωγούς. Για οποιεσδήποτε επισκευές, συμβουλευθείτε μόνο το τμήμα εξυπηρέτησης πελατών και ζητήστε την χρήση γνήσιων ανταλλακτικών.

- Η αδυναμία συμμόρφωσης με τα ανωτέρω μπορεί να θέσει σε κίνδυνο την ασφάλεια της συσκευής και να ακυρώσει την εγγύηση.

- Οποιοδήποτε υλικό που έχει χυθεί και περισσεύει θα πρέπει να αφαιρείται πριν από τον καθαρισμό.

- Μία παρατεταμένη διακοπή της τροφοδοσίας του ρεύματος που εμφανίζεται κατά τη διάρκεια της φάσης μαγειρέματος μπορεί να προκαλέσει δυσλειτουργία της οθόνης. Σε αυτή την περίπτωση επικοινωνήστε με την υπηρεσία εξυπηρέτησης πελατών.

- Η συσκευή δεν πρέπει να τοποθετείται πίσω από μια διακοσμητική πόρτα για να αποφευχθεί η υπερθέρμανση.

- Όταν τοποθετείτε το ράφι στο εσωτερικό, βεβαιωθείτε ότι το τέρμα είναι στραμμένο προς τα επάνω και στο πίσω μέρος της κοιλότητας. Το ράφι πρέπει να μεπι τελείως μέσα στην κοιλότητα.

- ΠΡΟΕΙΔΟΠΟΙΗΣΗ: Μην σκεπάζετε τα τοιχώματα του φούρνου με αλουμινόχαρτο ή προστατευτικά μίας χρήσης που διατίθενται από τα καταστήματα. Το αλουμινόχαρτο ή οποιοδήποτε άλλο προστατευτικό, όταν είναι σε άμεση επαφή με το θερμό σμάλτο, υπάρχει κίνδυνος να λιώσει και να καταστρέψει το σμάλτο των εσωτερικών τοιχωμάτων.

- ΠΡΟΕΙΔΟΠΟΙΗΣΗ: Ποτέ μην αφαιρείτε το λάστιχο της πόρτας του φούρνου.

- ΠΡΟΣΟΧΗ: Μην ξαναγεμίζετε το κάτω μέρος της κοιλότητας με νερό κατά τη διάρκεια του μαγειρέματος ή όταν ο φούρνος είναι ζεστός.

- Δεν απαιτείται καμία πρόσθετη ενέργεια/ρύθμιση για τη λειτουργία της συσκευής στις ονομαστικές συχνότητες.

Γενικές οδηγίες

49

- 1.1 Ενδείξεις ασφαλείας
- 1.2 Ηλεκτρική ασφάλεια
- 1.3 Υποδείξεις
- 1.4 Встановлення
- 1.5 Διαχείριση απορριμάτων και προστασία του περιβάλλοντος
- 1.6 Декларація відповідності

Περιγραφή του προϊόντος

50

- 2.1 Επισκόπηση
- 2.2 Αξεσουάρ
- 2.3 Χρήση για πρώτη φορά

Χρήση του φούρνου

51

- 3.1 Περιγραφή πίνακα ελέγχου
- 3.2 Τρόποι λειτουργίας ψησίματος

Καθαρισμός και συντήρηση φούρνου

54

- 4.1 Γενικές οδηγίες για τον καθαρισμό
- 4.2 Λειτουργία Aquactiva
- 4.3 Συντήρηση
 - Οδηγία για την αφαίρεση και τον καθαρισμό των πλευρικών σχαρών
 - Αφαίρεση του παραθυρου του φουρνου
 - Καθαρισμος μονο του εσωτερικου τζαμιου της πορτας
 - Αντικατασταση του λαμπτηρα

Αντιμετώπιση προβλημάτων

56

- 5.1 FAQ

1. Γενικές οδηγίες

Σας ευχαριστούμε που επιλέξατε ένα από τα προϊόντα μας. Για να έχετε τα καλύτερα αποτελέσματα με τον φούρνο σας, θα πρέπει να διαβάσετε προσεκτικά αυτό το εγχειρίδιο οδηγιών χρήσης και να το φυλάξετε για μελλοντική αναφορά. Πριν τοποθετήσετε τον φούρνο, σημειώστε τον σειριακό αριθμό έτσι ώστε να μπορείτε να τον δώσετε στο προσωπικό της υπηρεσίας εξυπηρέτησης πελατών εάν πρέπει να γίνει μία επισκευή. Αφού έχετε αφαιρέσει

τον φούρνο από την συσκευασία του, ελέγξτε ότι δεν έχει πάθει ζημιά κατά την διάρκεια της μεταφοράς. Εάν έχετε οποιαδήποτε αμφιβολία, μην χρησιμοποιήσετε τον φούρνο και επικοινωνήστε με ένα πιστοποιημένο τεχνικό για συμβουλές. Κρατήστε όλα τα υλικά της συσκευασίας (πλαστικές σακούλες, πολυστερίνες, καρφιά) μακριά από παιδιά. Όταν ανάβει ο φούρνος για πρώτη φορά, μπορεί να εμφανιστεί έντονος καπνός μαζί με μυρωδιά, ο οποίος προκαλείται από την κόλλα που υπάρχει επάνω στα μονωτικά πλαίσια που περιβάλλουν τον φούρνο τα οποία θερμαίνονται για πρώτη φορά. Αυτό είναι απολύτως φυσιολογικό και, εάν εμφανιστεί, θα πρέπει να περιμένετε να διαλυθεί ο καπνός πριν τοποθετήσετε φαγητό μέσα στον φούρνο. Ο κατασκευαστής δεν φέρει καμία απολύτως ευθύνη σε περίπτωση που δεν τηρούνται οι οδηγίες που περιέχονται σε αυτό το έγγραφο.

ΣΗΜΕΙΩΣΗ: οι λειτουργίες του φούρνου, οι ιδιότητες και τα αξεσουάρ που περιγράφονται σε αυτό το εγχειρίδιο θα διαφέρουν, ανάλογα με το μοντέλο που έχετε αγοράσει.



1.1 Ενδείξεις ασφαλείας

Використовуйте духовку лише за призначенням, а саме для приготування їжі. Будь-яке інше використання, наприклад, як джерела тепла, є неправильним та відповідно небезпечним. Виробник не несе відповідальності за будь-яку шкоду заподіяну внаслідок неправильного, невідповідного чи нерозумного використання приладу.

Використання будь-якого електричного приладу передбачає дотримання деяких фундаментальних правил:

- не тягніть кабель живлення, щоб витягнути вилку з розетки;
- не торкайтеся приладу вологими чи мокрими руками або ногами;
- як правило, не рекомендується використовувати адаптери, розгалужувачі та продовжувачі;
- у випадку несправності та/чи невідповідної роботи, вимкніть прилад і не намагайтеся відремонтувати його.

1.2 Ηλεκτρική ασφάλεια

ΣΙΓΟΥΡΕΥΤΕΙΤΕ ΟΤΙ ΟΛΕΣ ΟΙ ΗΛΕΚΤΡΙΚΕΣ ΣΥΝΔΕΣΕΙΣ ΠΙΝΟΝΤΑΙ ΑΠΟ ΕΝΑ ΗΛΕΚΤΡΟΛΟΓΩ Η ΠΙΣΤΟΠΟΙΗΜΕΝΟ ΤΕΧΝΙΚΟ.

Το καλώδιο τροφοδοσίας με το οποίο συνδέεται ο φούρνος πρέπει να πληροί τις προϋποθέσεις της ισχύουσας νομοθεσίας στην χώρα τοποθέτησης. Ο κατασκευαστής δεν φέρει καμία απολύτως ευθύνη για τυχόν ζημιά που έχει προκληθεί από μη τήρηση αυτών των οδηγιών. Ο φούρνος πρέπει να είναι συνδεδεμένος σε μία παροχή ηλεκτρικού ρεύματος με γειωμένη πρίζα τοίχου ή ένα πολλαπλό ασφαλειοδιακόπτη, ανάλογα με την ισχύουσα νομοθεσία στην χώρα τοποθέτησης. Η τροφοδοσία του ηλεκτρικού ρεύματος θα πρέπει να προστατεύεται με κατάλληλες ασφάλειες και τα καλώδια που χρησιμοποιούνται πρέπει να έχουν διατομή η οποία να εγγυάται την σωστή τροφοδοσία του φούρνου.

ΣΥΝΔΕΣΗ

Ο φούρνος τροφοδοτείται με ένα καλώδιο τροφοδοσίας το οποίο θα πρέπει να είναι συνδεδεμένο μόνο με μία παροχή ηλεκτρικού ρεύματος με 220-240 Vac 50 Hz μεταξύ των φάσεων ή μεταξύ της φάσης και του ουδέτερου. Πριν συνδεθεί ο φούρνος με την παροχή ηλεκτρικού ρεύματος, είναι σημαντικό να ελέγξετε:

- την τάση που υποδεικνύεται επάνω στο όργανο μέτρησης,
- την ρύθμιση του ασφαλειοδιακόπτη.

Το καλώδιο της γείωσης που συνδέεται στον ακροδέκτη γείωσης του φούρνου

πρέπει να είναι συνδεδεμένο με τον ακροδέκτη της γείωσης της παροχής ηλεκτρικού ρεύματος.

ΠΡΟΕΙΔΟΠΟΙΗΣΗ

Πριν συνδέσετε τον φούρνο με την παροχή ηλεκτρικού ρεύματος, ζητήστε από ένα πιστοποιημένο ηλεκτρολόγο να ελέγξει την συνέχεια του ακροδέκτη της γείωσης της παροχής ηλεκτρικού ρεύματος. Ο κατασκευαστής δεν φέρει καμία απολύτως ευθύνη για τυχόν ατυχήματα ή άλλα προβλήματα προκληθούν από την αμέλεια σύνδεσης του φούρνου με τον ακροδέκτη της γείωσης ή από μία σύνδεση με την γείωση η οποία έχει ελαττωματική συνέχεια.

ΣΗΜΕΙΩΣΗ: λόγω του ότι ο φούρνος μπορεί να προϋποθέτει λειτουργία συντήρησης, καλό είναι να διατηρείτε διαθέσιμη άλλη μία πρίζα τοίχου έτσι ώστε να μπορεί να συνδεθεί σε αυτήν ο φούρνος εάν αφαιρεθεί από τον χώρο στον οποίο είναι τοποθετημένος. Το καλώδιο τροφοδοσίας πρέπει να αντικαθίσταται μόνο από προσωπικό της τεχνικής υπηρεσίας ή από τεχνικούς με αντίστοιχες πιστοποιήσεις.

Όταν είναι σβηστός ο φούρνος μπορεί να υπάρχει ένα ασθενές φως γύρω από τον κεντρικό κύριο διακόπτη. Αυτό είναι απόλυτα φυσιολογικό. Μπορεί να σβήσει απλά γυρίζοντας ανάποδα την πρίζα της συσκευής ή αλλάζοντας θέση μεταξύ των ακροδεκτών τροφοδοσίας.

1.3 Υποδείξεις

Μετά από κάθε χρήση του φούρνου, ένας ελάχιστος καθαρισμός θα διατηρήσει τον φούρνο εντελώς καθαρό.

Μην σκεπάζετε τα τοιχώματα του φούρνου με αλουμινοχαρτό ή προστατευτικά μίας χρήσης που διατίθενται από τα καταστήματα. Το αλουμινοχαρτό ή οποιοδήποτε άλλο προστατευτικό, όταν είναι σε άμεση επαφή με το θερμό σμάλτο, υπάρχει κίνδυνος να λιώσει και να καταστρέψει το σμάλτο των εσωτερικών τοιχωμάτων. Για να προλάβετε υπερβολικό λέρωμα του φούρνου σας

1.4 ΒΣΤΑΝΟΒΛΕΝΗ

Ο κατασκευαστής δεν έχει καμία υποχρέωση να κάνει την τοποθέτηση. Εάν χρειάζεται η παροχή υποστήριξης του κατασκευαστή για την επισκευή βλαβών που έχουν προκύψει από λανθασμένη τοποθέτηση, αυτή η παροχή υποστήριξης δεν καλύπτεται από την εγγύηση. Πρέπει να ακολουθούνται οι οδηγίες τοποθέτησης για πιστοποιημένο επαγγελματία. Η λανθασμένη τοποθέτηση μπορεί να προκαλέσει βλάβη ή τραυματισμό σε ανθρώπους, ζώα ή αντικείμενα. Ο κατασκευαστής δεν μπορεί να θεωρηθεί υπόλογος για

τέτοιες βλάβες ή τραυματισμούς.

Ο φούρνος μπορεί να βρίσκεται μόνο ψηλά σε μία στήλη. Πριν από την στήριξη του, πρέπει να σιγουρευτείτε ότι υπάρχει καλός εξαερισμός στον χώρο του φούρνου που θα επιτρέψει την σωστή κυκλοφορία του αέρα που απαιτείται για την ψύξη και την προστασία των εσωτερικών μερών. Κάντε τα ανοίγματα που προσδιορίζονται στην τελευταία σελίδα ανάλογα με τον τύπο τοποθέτησης.

1.5 Διαχείριση απορριμάτων και προστασία του περιβάλλοντος



Αυτή η συσκευή έχει σήμανση σύμφωνα με την Ευρωπαϊκή Οδηγία 2012/19/EU σχετικά με τα απόβλητα ειδών ηλεκτρικού και ηλεκτρονικού εξοπλισμού (WEEE). Η WEEE περιλαμβάνει τόσο ρυπογόνες ουσίες (οι οποίες μπορούν να έχουν αρνητικές επιπτώσεις στο περιβάλλον) όσο και βασικά εξαρτήματα (τα οποία μπορούν να χρησιμοποιηθούν και πάλι). Είναι σημαντικό να υποβάλλονται τα WEEE σε συγκεκριμένες επεξεργασίες έτσι ώστε να αφαιρούνται και να απορρίπτονται όλα τα ρυπογόνα στοιχεία. Τα άτομα μπορούν να διαδραματίσουν σημαντικό ρόλο στην εξασφάλιση ότι τα WEEE δεν θα αποτελέσουν ένα ζήτημα για το περιβάλλον, είναι απαραίτητο να ακολουθείτε

μερικούς βασικούς κανόνες:

- τα WEEE δεν θα πρέπει να αντιμετωπίζονται σαν οικιακά απορρίμματα,
- τα WEEE θα πρέπει να μεταφέρονται στις ειδικές περιοχές συλλογής που διαχειρίζονται από τις δημοτικές συμβουλίες ή από εξουσιοδοτημένες εταιρείες.

Σε πολλές χώρες, μπορεί να υπάρχουν διαθέσιμες συλλογές από το σπίτι για μεγάλα WEEE. Όταν αγοράζετε μία καινούργια συσκευή, η παλιά μπορεί να επιστραφεί στον πωλητή ο οποίος ο οποίος πρέπει να την παραλάβει χωρίς χρέωση σε μία αναλογία μία προς μία, εφόσον η συσκευή αυτή είναι ισοδύναμου τύπου και έχει τις ίδιες λειτουργίες με την παλαιότερη συσκευή.

ΕΞΟΙΚΟΝΟΜΗΣΗ ΚΑΙ ΣΕΒΑΣΜΟΣ ΣΤΟ ΠΕΡΙΒΑΛΛΟΝ

Όπου είναι εφικτό, αποφύγετε την προθέρμανση του φούρνου και προσπαθείτε πάντα να τον γεμίσετε. Ανοίγετε την πόρτα του φούρνου όσο το δυνατόν λιγότερο συχνά, γιατί διασκορπίζεται η θέρμανση από τον θάλαμο κάθε φορά που ανοίγει. Για μία σημαντική εξοικονόμηση ενέργειας, σβήνετε τον φούρνο μεταξύ 5 και 10 λεπτών πριν από τον προγραμματισμένο τερματισμό του χρόνου μαγειρέματος, και χρησιμοποιήστε την θερμότητα που απομένει την οποία εξακολουθεί να δημιουργεί ο φούρνος. Καθαρίστε καθαρές τις τσιμούχες καθαρές και σωστά τοποθετημένες στις θέσεις τους, για να αποφύγετε διαφυγή της θερμότητας έξω από τον θάλαμο. Εάν έχετε ρολόι παροχής με νυχτερινό τιμολόγιο, το πρόγραμμα

"καθυστερημένου μαγειρέματος" κάνει ευκολότερη την εξοικονόμηση ενέργειας, μεταφέροντας την έναρξη της διαδικασίας μαγειρέματος την ώρα που ισχύει η μειωμένη χρέωση.

Ανάκτηση συσκευασιών (μόνο για Κύπρο)



1.6 Δεκλαραція βίδοποβίδності

Με το παρόν, ο όμιλος εταιρειών Candy Hoover Group Srl δηλώνει ότι ο ραδιοεξοπλισμός συμμορφώνεται με την Οδηγία 2014/53/ΕΕ και με τις σχετικές Κανονιστικές Απαιτήσεις (για τις αγορές που ισχύει το σήμα πιστοποίησης UKCA). Το πλήρες κείμενο της δήλωσης συμμόρφωσης είναι διαθέσιμο στην ακόλουθη διεύθυνση διαδικτύου: www.candy-group.com

2. Περιγραφή του προϊόντος

2.1 Επισκόπηση

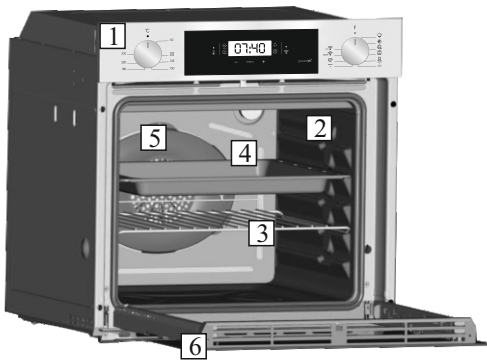

1. Πίνακας ελέγχου
2. Θέσεις ράφι (πλευρικό συρμάτινο καλώδιο εάν περιλαμβάνεται)
3. Μεταλλική σχάρα
4. Ρίξτε τη λεκάνη
5. Ανεμιστήρας (πίσω από την πλάκα χάλυβα)
6. Πόρτα φούρνου

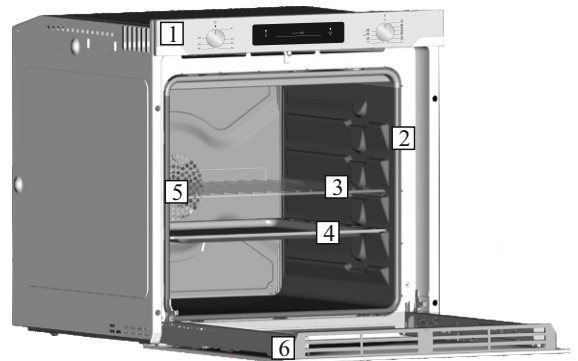

2.2 Αξεσουάρ (ανάλογα με το μοντέλο)

1 Δοχείο συλλογής



Συλλέγει τα υπολείμματα τα οποία στάζουν κατά την διάρκεια του ψησίματος των τροφών επάνω στις σχάρες.

3 Πλευρικά πλέγματα

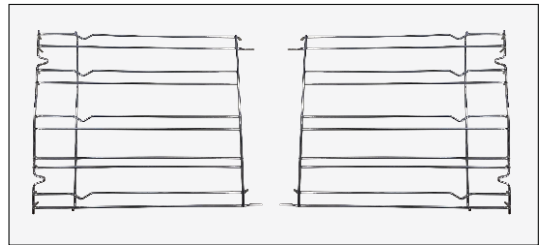

Βρίσκεται και στις δύο πλευρές της κοιλότητας του φούρνου. Συγκρατεί τις μεταλλικές σχάρες και τα δοχεία συλλογής.

2 Μεταλλική σχάρα

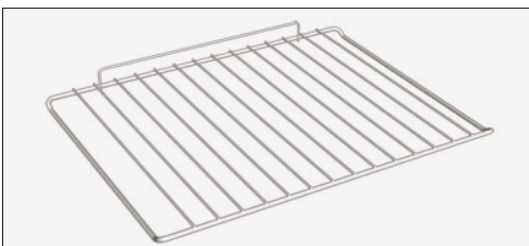

Συγκρατεί φόρμες ψησίματος και ταψιά.

2.3 Χρήση για πρώτη φορά

ΠΡΟΚΑΤΑΡΚΤΙΚΟΣ ΚΑΘΑΡΙΣΜΟΣ

Καθαρίστε τον φούρνο πριν τον χρησιμοποιήσετε για πρώτη φορά. Σκουπίστε τις εξωτερικές επιφάνειες με ένα νοτισμένο μαλακό πανί. Πλύνετε όλα τα αξεσουάρ μέσα στον φούρνο και σκουπίστε με ένα διάλυμα ζεστού νερού και κατάλληλου καθαριστικού υγρού. Ρυθμίστε τον άδειο φούρνο στην μέγιστη θερμοκρασία και αφήστε τον αναμμένο για περίπου 1 ώρα, αυτό θα αφαιρέσει τυχόν υπολειπόμενες μυρωδιές της καινούργιας συσκευής.

3. Χρήση του φούρνου (ανάλογα με το μοντέλο)

3.1 Περιγραφή πίνακα ελέγχου

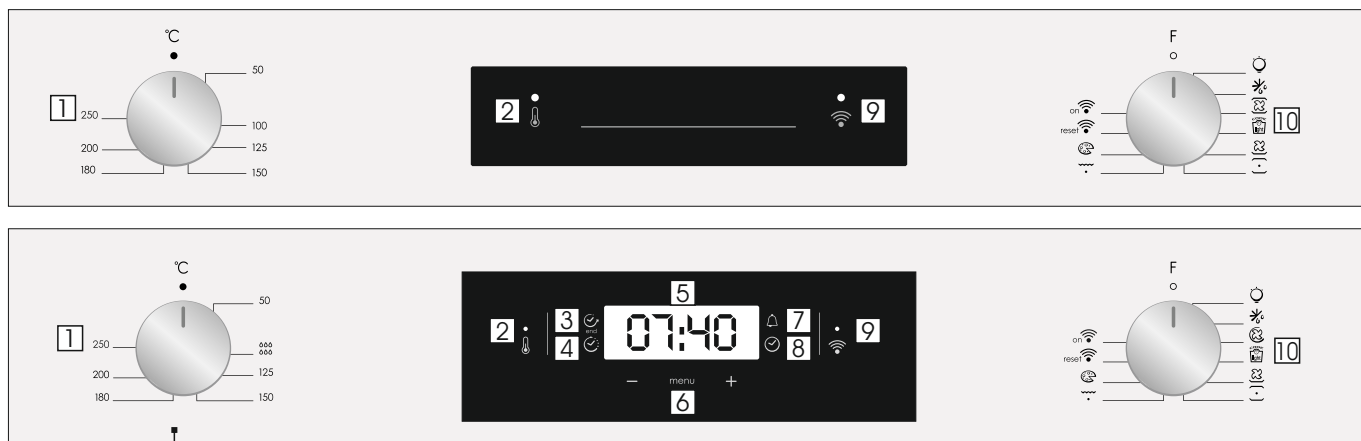

1. Διακόπτης επιλογής θερμοστάτη
2. Λυχνία σήματος θερμοστάτη
3. Τέλος μαγειρέματος
4. Χρόνος μαγειρέματος
5. Εμφάνιση θερμοκρασίας ή ρολογιού
6. Έλεγχος ρύθμισης οθόνης LCD
7. Λεπτά λεπτά
8. Ρύθμιση ρολογιού
9. Λυχνία σήματος Wifi
10. Κουμπί επιλογής λειτουργίας

ΠΡΟΕΙΔΟΠΟΙΗΣΗ: Η πρώτη ενέργεια που πρέπει να εκτελεστεί μετά την τοποθέτηση του φούρνου ή μετά τη διακοπή της τροφοδοσίας ρεύματος (αυτό είναι γνωστό ότι η οθόνη παλλόμενο και δείχνει 12:00) ρυθμίζει τη σωστή ώρα. Η κάτω δεξιά ενδεικτική λυχνία LED αναβοσβήνει ταυτόχρονα (☺).

- Ρυθμίστε την ώρα με τα κουμπιά "-" "+".
- Πατήστε το πλήκτρο Menu (Μενού) ή περιμένετε 5" και το ρολόι θα ρυθμιστεί.

ΠΡΟΣΟΧΗ: Ο φούρνος θα λειτουργήσει μόνο για τη ρύθμιση του ρολογιού

ΛΕΙΤΟΥΡΓΙΑ	ΠΩΣ ΧΡΗΣΙΜΟΠΟΙΕΙΤΕ	ΠΩΣ ΝΑ ΑΠΑΓΟΡΕΥΕΤΑΙ	ΤΙ ΚΑΝΕΙ	ΣΗΜΕΙΩΣΗ
ΚΛΕΙΔΑΡΙΑ	<ul style="list-style-type: none"> • Η λειτουργία ασφάλειας για τα παιδιά ενεργοποιείται αγγίζοντας το στοιχείο Set (Ρυθμιση) (+) για τουλάχιστον 7 δευτερόλεπτα. Από αυτή τη στιγμή κάθε άλλη λειτουργία κλειδώνει και η οθόνη θα αναβοσβήνει ανά 3 δευτ. την ένδειξη STOP (ΔΙΑΚΟΠΗ) και τη ρυθμισμένη ώρα διακοπόμενα. 	<ul style="list-style-type: none"> • Η λειτουργία παιδική κλειδαριά απενεργοποιείται αγγίζοντας το touchpad Set (+) ξανά για τουλάχιστον 5 δευτερόλεπτα. Από τη στιγμή αυτή όλες οι λειτουργίες είναι επιλέξιμες ξανά. 		
ΛΕΠΤΟ ΦΡΟΝΤΙΣΜΩΝ	<ul style="list-style-type: none"> • Πιέστε το κεντρικό κουμπί 3 φορές • Πατήστε τα πλήκτρα "-" "+" για να ρυθμίσετε τον απαιτούμενο χρόνο • Απελευθερώστε όλα τα κουμπιά 	<ul style="list-style-type: none"> • Μόλις παρέλθει ο χρόνος της ρύθμισης, ενεργοποιείται ηχητικός συναγερμός. Αυτός ο συναγερμός σταματά αυτόματα, αλλά μπορείτε να τον σταματήσετε άμεσα πατώντας οποιοδήποτε πλήκτρο. 	<ul style="list-style-type: none"> • Ακούγεται ξυπνητήρι στο τέλος της καθορισμένης ώρας. • Κατά τη διάρκεια της διαδικασίας, στην οθόνη εμφανίζεται ο υπόλοιπος χρόνος. 	<ul style="list-style-type: none"> • Επιτρέπει τη χρήση του φούρνου ως ξυπνητήρι (θα μπορούσε να ενεργοποιηθεί είτε με τη λειτουργία του φούρνου είτε χωρίς τη λειτουργία του φούρνου)
ΧΡΟΝΟΣ ΜΑΓΕΙΡΕΜΑΤΟΣ	<ul style="list-style-type: none"> • Επιλέξτε τη λειτουργία μαγειρέματος με τον περιστροφικό διακόπτη λειτουργίας του φούρνου και την επιθυμητή θερμοκρασία μαγειρέματος με τον περιστροφικό διακόπτη του θερμοστάτη. • Πιέστε το κεντρικό κουμπί 1 φορά • Πατήστε τα κουμπιά "-" "+" για να ρυθμίσετε τη διάρκεια της μαγειρέματος που απαιτείται • Αφήστε όλα τα κουμπιά <p>ΣΗΜΕΙΩΣΗ: Εάν ο φούρνος είναι απενεργοποιημένος ή η λυχνία λειτουργεί, η λειτουργία χρονικού προγραμματισμού μαγειρέματος δεν λειτουργεί.</p>	<ul style="list-style-type: none"> • Πατήστε οποιοδήποτε κουμπί για να σταματήσετε το σήμα. Πιέστε το κεντρικό κουμπί για να επιστρέψετε στη λειτουργία ρολογιού. 	<ul style="list-style-type: none"> • Επιτρέπει την προεπιλογή του χρόνου μαγειρέματος που απαιτείται για την επιλεγμένη συνταγή. • Για να ελέγξετε πόσο χρονικό διάστημα αφήνετε να τρέξει, πατήστε το πλήκτρο MENU 1. • Για να τροποποιήσετε / αλλάξετε την προκαθορισμένη ώρα πιέστε τα πλήκτρα MENU και "-" "+". 	<ul style="list-style-type: none"> • Στο τέλος του προγράμματος, το πρόγραμμα μεταδίδει 3 προειδοποιητικά σήματα και η ένδειξη End (Τέλος) εμφανίζεται στην οθόνη. • Ρυθμίστε το διακόπτη επιλογής λειτουργίας στη θέση "0" για να επανέλθετε στη λειτουργία ρολογιού.
ΤΕΛΟΣ ΤΟΥ ΜΑΓΕΙΡΟΥ	<ul style="list-style-type: none"> • Επιλέξτε τη λειτουργία μαγειρέματος με τον περιστροφικό διακόπτη λειτουργίας του φούρνου και την επιθυμητή θερμοκρασία μαγειρέματος με τον περιστροφικό διακόπτη του θερμοστάτη. • Πιέστε το κεντρικό κουμπί 2 φορές • Πατήστε τα πλήκτρα "-" "+" για να ρυθμίσετε την ώρα κατά την οποία θέλετε να απενεργοποιηθεί το φούρνο • Απελευθερώστε τα κουμπιά <p>ΣΗΜΕΙΩΣΗ: Εάν ο φούρνος είναι απενεργοποιημένος ή η λυχνία λειτουργεί, η λειτουργία χρονικού προγραμματισμού μαγειρέματος δεν λειτουργεί.</p>	<ul style="list-style-type: none"> • Κατά το χρόνο ρύθμισης, ο φούρνος θα σβήσει. Για να απενεργοποιήσετε χειροκίνητα, γυρίστε τον επιλογέα λειτουργίας φούρνου στη θέση 0. 	<ul style="list-style-type: none"> • Σας επιτρέπει να ορίσετε το τέλος του χρόνου μαγειρέματος • Για να ελέγξετε την προκαθορισμένη ώρα πιέστε το κεντρικό κουμπί 2 φορές • Για να τροποποιήσετε την προκαθορισμένη ώρα πιέστε τα πλήκτρα MENU + "-" "+" 	<ul style="list-style-type: none"> • Αυτή η λειτουργία χρησιμοποιείται συνήθως με τη λειτουργία "χρόνος μαγειρέματος". • Για να ελέγξετε την προκαθορισμένη ώρα πιέστε το κεντρικό κουμπί 2 φορές και πρέπει να είναι έτοιμο μέχρι τις 12:30, αλλά επιλέξτε την απαιτούμενη λειτουργία, ρυθμίστε το χρόνο μαγειρέματος σε 45 λεπτά και το τέλος του χρόνου μαγειρέματος στις 12:30. • Στο τέλος της ώρας ρύθμισης του μαγειρέματος, ο φούρνος θα σβήσει αυτόματα και θα ακούγεται ένας ηχητικός συναγερμός. • Το μαγείρεμα θα ξεκινήσει αυτόματα στις 11:45 (12:30 μείον 45 λεπτά) και θα συνεχιστεί μέχρι το προκαθορισμένο τέλος του χρόνου μαγειρέματος, όταν ο φούρνος θα απενεργοποιηθεί αυτόματα.

ΑΣΥΡΜΑΤΟΙ ΠΑΡΑΜΕΤΡΟΙ

Τεχνολογία	Wi-Fi	Bluetooth
Βασικό	IEEE 802.11 b/g/n	Bluetooth v4.2, BR/EDR, BLE
Ζώνη συχνότητας [MHz]	2401-2483	2402-2480
Μέγιστη ισχύς [mW]	100	10

ΠΛΗΡΟΦΟΡΙΕΣ ΠΡΟΪΟΝΤΟΣ ΓΙΑ ΔΙΚΤΥΑΚΟ ΕΞΟΠΛΙΣΜΟ

• Κατανάλωση ενέργειας του προϊόντος σε κατάσταση αναμονής μέσω δικτύου εάν είναι συνδεδεμένες όλες οι θύρες ενσύρματου δικτύου και όλες οι θύρες ασύρματου δικτύου είναι ενεργοποιημένες: 2,0 W

Τρόπος ενεργοποίησης της θύρας ασύρματου δικτύου:

- Εάν η λυχνία WiFi αναβοσβήνει σημαίνει ότι η μονάδα WiFi είναι ενεργοποιημένη.
- Εάν έχετε ήδη εγγραφεί: ενεργοποιήστε το κουμπί στο WiFi On.
- Εάν δεν έχετε εγγραφεί: ακολουθήστε τη διαδικασία εγγραφής.

Τρόπος απενεργοποίησης της θύρας ασύρματου δικτύου:

- Εάν το καλώδιο WiFi είναι απενεργοποιημένο, σημαίνει ότι η μονάδα WiFi είναι απενεργοποιημένη
- Εάν ο φούρνος είναι εγγεγραμμένος: γυρίστε το κουμπί στη θέση επαναφοράς WiFi και στη συνέχεια στη θέση Απενεργοποίηση εντός 30 δευτερολέπτων.
- Εάν ο φούρνος δεν είναι εγγεγραμμένος, το WiFi είναι απενεργοποιημένο.

Εγγραφή φούρνου στην εφαρμογή

ΣΤΟ SMARTPHONE

Βήμα 1

- Λήψη της εφαρμογής hOn.



ΣΤΗ ΣΥΣΚΕΥΗ

Βήμα 5

- Ενεργοποιήστε το κουμπί λειτουργιών μαγειρέματος σε ένα πρόγραμμα (Όχι στο "ελαφρύ" ή στο "0").

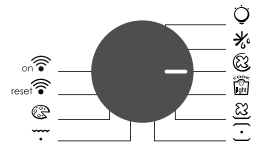

Βήμα 2

- Συνδεθείτε ή εγγραφείτε.

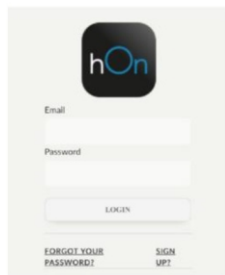

Βήμα 6

- Γυρίστε το κουμπί λειτουργιών στο πρόγραμμα WI-FI RESET και περιμένετε 30 δευτερόλεπτα.

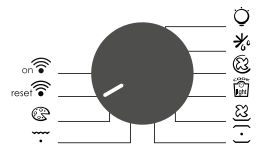

Βήμα 3

- Προσθέστε μια νέα συσκευή

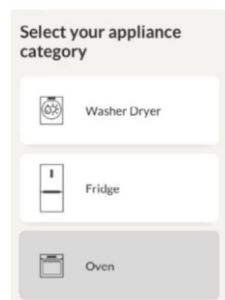

Βήμα 7

- Όταν η λυχνία LED του WiFi αρχίσει να αναβοσβήνει, μπορείτε να συνεχίσετε τη σύζευξη εντός 5 λεπτών.



Κατάσταση τηλεχειριστηρίου

Βήμα 1

- Γυρίστε το κουμπί στο πρόγραμμα WI-FI.

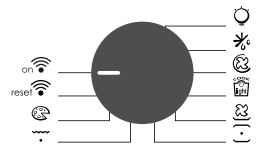

Βήμα 4

- Σαρώστε τον κωδικό QR ή εισαγάγετε τον σειριακό αριθμό.



Γράψτε εδώ τον σειριακό αριθμό σας για μελλοντική αναφορά.

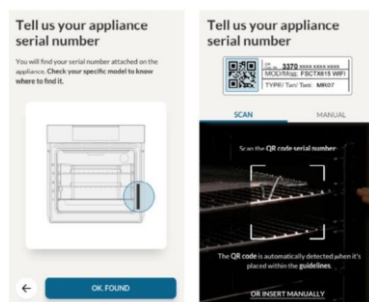











Βήμα 2

- Η λυχνία LED του WiFi ανάβει.



Με το παρόν, ο Όμιλος Candy Hoover Group Srl δηλώνει ότι ο ραδιοεξοπλισμός συμμορφώνεται με την οδηγία 2014/53/EE. Το πλήρες κείμενο της δήλωσης συμμόρφωσης ΕΕ είναι διαθέσιμο στο διαδίκτυο στην ακόλουθη διεύθυνση: www.candy-group.com

3.2 Τρόποι λειτουργίας ψησίματος

Επιλογέας λειτουργίας	T °C Προτεινόμενη	T °C Εύρος	Λειτουργία (εξαρτάται από το μοντέλο του φούρνου)
			ΛΑΜΠΑ: Ανάβει τον φωτισμό του φούρνου.
			ΑΠΟΨΥΞΗ: Όταν ρυθμίζεται ο επιλογέας σε αυτή την θέση. Ο ανεμιστήρας ανακυκλώνει αέρα 40oC γύρω από τα κατεψυγμένα τρόφιμα έτσι ώστε να τα ξεπαγώσει σε μερικά λεπτά χωρίς να χάνονται ή να μεταβάλλονται οι πρωτεΐνες που περιέχουν τα τρόφιμα.
	180	50 ÷ MAX	ΨΗΣΙΜΟ ΜΕ ΑΕΡΑ: Σας συνιστούμε να χρησιμοποιείτε αυτή την μέθοδο για πουλερικά, ζυμαρικά, ψάρι και λαχανικά. Η θερμότητα διεισδύει καλύτερα μέσα στην τροφή και μειώνονται οι χρόνοι μαγειρέματος και προθέρμανσης. Μπορείτε να μαγειρέψετε ταυτόχρονα διαφορετικές τροφές με ή χωρίς την ίδια προετοιμασία σε μία ή περισσότερες θέσεις. Αυτή η μέθοδος μαγειρέματος παρέχει ομοιόμορφη κατανομή της θερμότητας και οι μυρωδιές δεν αναμινύονται. Αφήστε περίπου δέκα λεπτά επιπλέον όταν μαγειρεύετε ταυτόχρονα τρόφιμα.
* 	190	50 ÷ MAX	COOK LIGHT: Αυτή η λειτουργία επιτρέπει το μαγείρεμα με πιο υγιεινό τρόπο, μειώνοντας την ποσότητα του απαιτούμενου λίπους ή λαδιού. Ο συνδυασμός των θερμαντικών στοιχείων με ένα κύκλο παλμών αέρα εξασφαλίζει ένα τέλειο αποτέλεσμα ψησίματος.
	210	50 ÷ MAX	ΑΝΕΜΙΣΤΗΡΑΣ + ΚΑΤΩ ΘΕΡΜΑΝΤΙΚΟ ΣΤΟΙΧΕΙΟ: Χρησιμοποιείται το κάτω θερμαντικό στοιχείο με τον ανεμιστήρα να ανακυκλώνει τον αέρα μέσα στον φούρνο. Αυτή η μέθοδος είναι ιδανική για τάρτες με ζουμερά φρούτα, τάρτες, γλυκά και πατέ. Δεν αφήνει τα τρόφιμα να στεγνώσουν και βοηθάει να φουσκώσουν τα κέικ, η ζύμη του ψωμιού και άλλα τρόφιμα που μαγειρεύονται από το κάτω μέρος. Τοποθετήστε το ράφι στην μεσαία θέση.
* 	220	50 ÷ MAX	ΦΟΥΡΝΟΣ: Χρησιμοποιείται και το επάνω, και το κάτω θερμαντικό στοιχείο. Προθερμάνετε τον φούρνο για περίπου δέκα λεπτά. Η μέθοδος αυτή είναι ιδανική για όλα τα παραδοσιακά ψησίματα. Για ροδοκοκκίνισμα κόκκινου κρέατος, roast beef, μπουτί αρνιού, κυνήγι, φαγητό τυλιγμένο σε αλουμινοχαρτο (parillotes), γλυκά με νυφάδες. Τοποθετήστε το φαγητό και τον δίσκο του επάνω στο ράφι στην μεσαία θέση.
	230	50 ÷ MAX	ΓΚΡΙΛ: Χρησιμοποιείστε το γκριλ με την πόρτα κλειστή. Χρησιμοποιείται μόνο το επάνω θερμαντικό στοιχείο και μπορείτε να ρυθμίσετε την θερμοκρασία. Απαιτούνται πέντε λεπτά προθέρμανσης έτσι ώστε να θερμανθούν και να ζεσταθούν τα θερμαντικά στοιχεία. Η επιτυχία είναι εγγυημένη για ψήσιμο στην σχάρα, κεμπάπ και ψητά στον φούρνο. Τα λευκά κρέατα πρέπει να τοποθετούνται σε μία απόσταση από το γκριλ· ο χρόνος μαγειρέματος είναι μεγαλύτερος, αλλά το κρέας θα είναι πιο νόστιμο. Μπορείτε να βάλετε κόκκινα κρέατα και φιλέτα ψαριού στο ράφι με τον δίσκο συλλογής από κάτω.
	220	50 ÷ MAX	ΠΙΤΣΑ: Με αυτή η λειτουργία ανακυκλώνεται θερμός αέρας μέσα στον φούρνο για να εξασφαλίσει τέλειο αποτέλεσμα για πίτσα όπως πίτσα ή κέικ.
			WIFI ΕΝΕΡΓΟ: Ο φούρνος επιτρέπει τη σύνδεση wifi.
			WIFI ΕΠΑΝΑΦΟΡΑ: Επιτρέπει την επανεκκίνηση της σύνδεσης wifi.

* Δοκιμασμένο σύμφωνα με το EN 60350-1 αναφορικά με τους σκοπούς της δήλωσης κατανάλωσης ενέργειας και της ενεργειακής κλάσης

4. Καθαρισμός και συντήρηση φούρνου

4.1 Γενικές οδηγίες για τον καθαρισμό

Ο κύκλος ζωής της συσκευής μπορεί να επεκταθεί μέσω τακτικού καθαρισμού. Περιμένετε μέχρι να κρυώσει ο φούρνος πριν κάνετε οποιεσδήποτε εργασίες χειροκίνητου καθαρισμού. Ποτέ μην χρησιμοποιείτε απορρυπαντικά με κόκκους, σύρμα καθαρισμού ή αιχμηρά αντικείμενα για τον καθαρισμό, έτσι ώστε να μην προκληθεί ανεπανόρθωτη ζημία στα επισμαλτωμένα μέρη. Χρησιμοποιήστε μόνο νερό, σαπούνι ή απορρυπαντικά με βάση λευκαντικά (αμμωνία).

ΓΥΑΛΙΝΑ ΕΞΑΡΤΗΜΑΤΑ

Καλό είναι να καθαρίζετε το τζάμι της πόρτας με απορροφητικό χαρτί κουζίνας μετά από κάθε χρήση του φούρνου. Για να αφαιρέσετε πιο επίμονους λεκέδες, μπορείτε να χρησιμοποιήσετε ένα σφουγγάρι νοτισμένο με καθαριστικό, καλά συμμένο, και να ξεπλύνετε μετά με νερό.

ΤΣΙΜΟΥΧΑ ΤΖΑΜΙΟΥ ΠΟΡΤΑΣ

Εάν είναι βρώμικη, η τσιμούχα μπορεί να καθαριστεί με ένα ελαφρά νοτισμένο

σφουγγάρι.

ΑΞΕΣΟΥΑΡ

Καθαρίστε τα αξεσουάρ με ένα βρεγμένο σφουγγάρι με σαπούνι, πριν τα ξεπλύνετε και τα στεγνώσετε: αποφύγετε την χρήση απορρυπαντικά με κόκκους.



ΔΟΧΕΙΟ ΣΥΛΛΟΓΗΣ

Μετά από την χρήση του γκριλ, αφαιρέστε το δοχείο από τον φούρνο. Αδειάστε το ζεστό λίπος σε ένα σκεύος και πλύνετε το δοχείο με ζεστό νερό, χρησιμοποιώντας ένα σφουγγάρι και υγρό απορρυπαντικό.

Εάν παραμένουν υπολείμματα λίπους, βουτήξτε το δοχείο μέσα σε νερό και καθαριστικό. Εναλλακτικά, μπορείτε να πλύνετε το δοχείο μέσα σε ένα πλυντήριο πιάτων ή να χρησιμοποιήσετε ένα διαθέσιμο στο εμπόριο καθαριστικό φούρνου. Ποτέ μην βάζετε ξανά ένα βρώμικο δοχείο μέσα στον φούρνο.

4.2 Λειτουργία Aquactiva

Η διαδικασία Aquactiva χρησιμοποιεί ατμό για να βοηθήσει στην απομάκρυνση υπολειμμάτων λίπους και τροφίμων από το φούρνο.

1. Ρίξτε 300 ml νερού στο δοχείο Aquactiva στο κάτω μέρος του φούρνου.
2. Ρυθμίστε τη λειτουργία του φούρνου σε Στατικό () ή Κάτω () θερμοαντήρα
3. Ρυθμίστε τη θερμοκρασία στο εικονίδιο Aquactiva 
4. Αφήστε το πρόγραμμα να λειτουργήσει για 30 λεπτά.
5. Μετά από 30 λεπτά απενεργοποιήστε το πρόγραμμα και αφήστε το φούρνο να κρυώσει.
6. Όταν η συσκευή είναι δροσερή, καθαρίστε τις εσωτερικές επιφάνειες του φούρνου με ένα πανί.

Προειδοποίηση: Βεβαιωθείτε ότι η συσκευή είναι δροσερή πριν την αγγίξετε.

Πρέπει να προσέχετε με όλες τις θερμές επιφάνειες καθώς υπάρχει κίνδυνος εγκαυμάτων.

Χρησιμοποιήστε αποσταγμένο ή πόσιμο νερό.

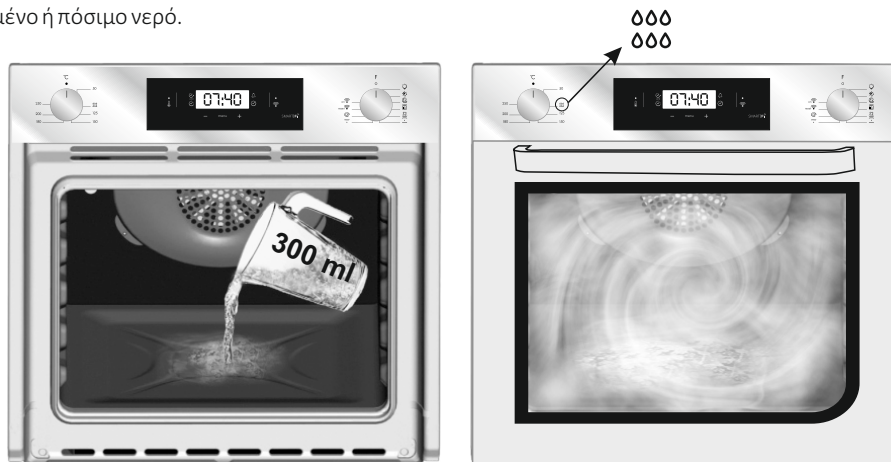

4.3 Συντήρηση

Οδηγία για την αφαίρεση και τον καθαρισμό των πλευρικών σχαρών

1. Αφαιρέστε τις σχάρες τραβώντας τις προς την κατεύθυνση που δείχνουν τα βέλη (δείτε από κάτω)
2. Για να καθαρίσετε τις σχάρες είτε βάλτε τις μέσα σε ένα πλυντήριο πιάτων ή χρησιμοποιήστε ένα υγρό σφουγγάρι, εξασφαλίζοντας ότι μετά έχουν στεγνώσει καλά.
3. Μετά από την διαδικασία καθαρισμού τοποθετήστε τις σχάρες με αντίστροφη σειρά.

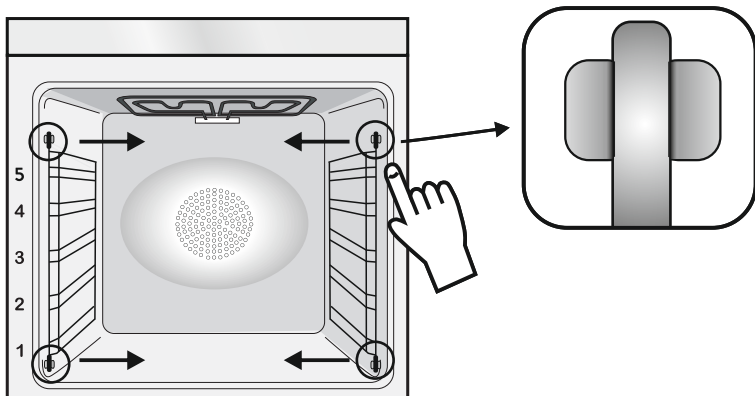

ΑΦΑΙΡΕΣΗ ΤΟΥ ΠΑΡΑΘΥΡΟΥ ΤΟΥ ΦΟΥΡΝΟΥ

1. Ανοίξτε το μπροστινό παράθυρο.
2. Ανοίξτε τους σφικτήρες του περιβλήματος άρθρωσης στη δεξιά και την αριστερή πλευρά του μπροστινού παραθύρου πιέζοντάς τα προς τα κάτω.
3. Αντικαταστήστε το παράθυρο ακολουθώντας τη διαδικασία αντίστροφα.

ΚΑΘΑΡΙΣΜΟΣ ΜΟΝΟ ΤΟΥ ΕΣΩΤΕΡΙΚΟΥ ΤΖΑΜΙΟΥ ΤΗΣ ΠΟΡΤΑΣ

1. Ανοίξτε την πόρτα του φούρνου.

2.3.4. Ασφαλίστε τους μεντεσέδες, αφαιρέστε τις βίδες και αφαιρέστε επάνω μεταλλικό κάλυμμα τραβώντας το προς τα επάνω.

5,6. Αφαιρέστε το τζάμι, βγάζοντας το προσεκτικά από την πόρτα του φούρνου (ΣΗΜ: μην αφαιρείτε οποιοδήποτε άλλο τζάμι ή εξάρτημα).

7. Στο τέλος του καθαρισμού ή της αντικατάστασης, μοντάρετε ξανά τα εξαρτήματα με αντίστροφη σειρά.

Επάνω σε όλα τα τζάμια, πρέπει να διαβάζεται η ένδειξη "Low-E" και να βρίσκεται στην αριστερή πλευρά της πόρτας, κοντά στον αριστερό πλευρικό μεντεσέ. Με αυτό τον τρόπο, η τυπωμένη ετικέτα του πρώτου τζαμιού θα είναι μέσα στην πόρτα.

1.



5.

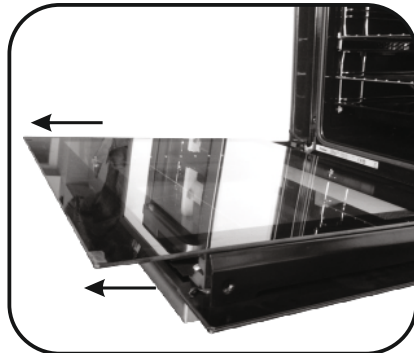

2.

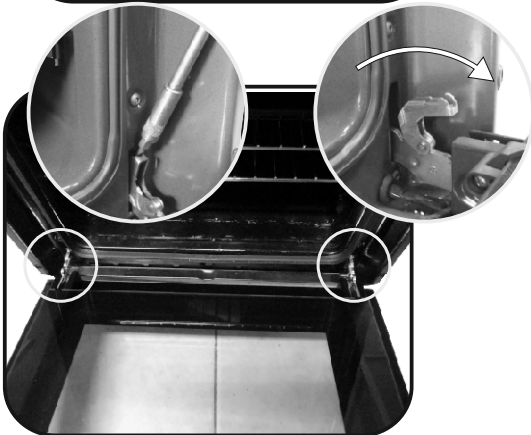

6.

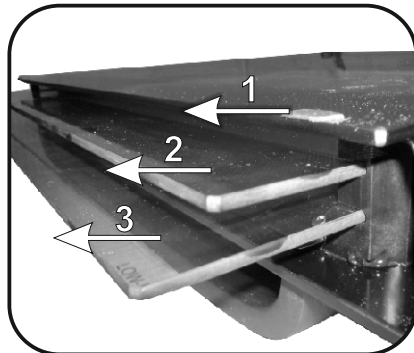

3.

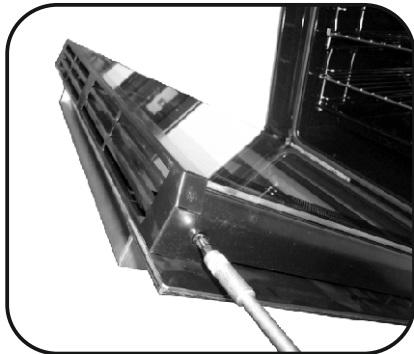

7.

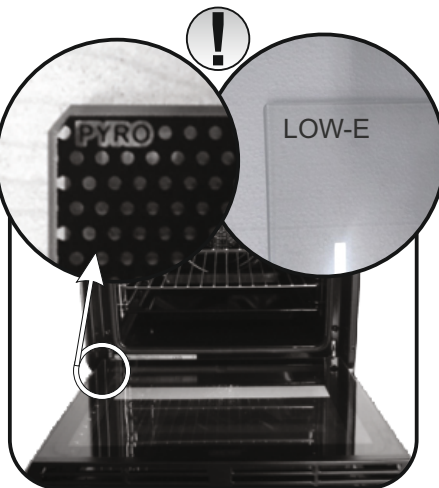

4.

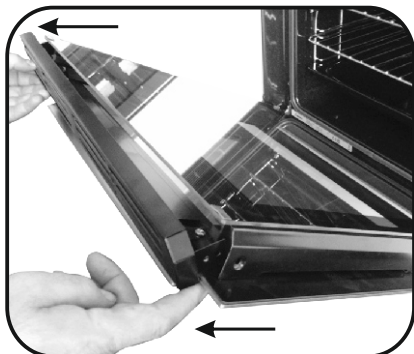

ΑΝΤΙΚΑΤΑΣΤΑΣΗ ΤΟΥ ΛΑΜΠΤΗΡΑ

1. Αποσυνδέστε τον φούρνο από την παροχή του ρεύματος.
2. Αφαιρέστε το γυάλινο κάλυμμα, ξεβιδώστε τον λαμπτήρα και αντικαταστήστε τον με ένα καινούργιο λαμπτήρα ιδίου τύπου.
3. Αφού έχει αντικατασταθεί ο καμένος λαμπτήρας, τοποθετήστε ξανά το γυάλινο κάλυμμα.



5. Αντιμετώπιση προβλημάτων

5.1 FAQ

ΠΡΟΒΛΗΜΑ	ΠΙΘΑΝΗ ΑΙΤΙΑ	ΛΥΣΗ
Ο φούρνος δεν θερμαίνεται	Το ρολόι δεν έχει ρυθμιστεί	Set the clock
Ο φούρνος δεν θερμαίνεται	Η λειτουργία μαγειρέματος και η θερμοκρασία δεν έχουν ρυθμιστεί	Βεβαιωθείτε ότι οι ρυθμίσεις είναι σωστές
Δεν υπάρχει αντίδραση της διεπαφής χρήστη αφής	Ατμός και συμπύκνωση στον πίνακα διασύνδεσης χρήστη	Καθαρίστε με ένα πανί μικροϊνών το πλαίσιο διεπαφής χρήστη για να αφαιρέσετε το στρώμα συμπύκνωσης

Mere bezbednosti

- Tokom kuvanja može da se kondenzuje vlaga unutar rerne ili na staklenim vratima. To je normalno stanje. Da biste smanjili ovaj efekat, sačekajte 10-15 minuta nakon uključivanja pre stavljanja hrane u rernu. U svakom slučaju, kondenzacija nestaje kada rerna dostigne temperaturu kuvanja.
- Kuvajte povrće u posudi sa poklopcem umesto u otvorenoj posudi.
- Izbegavajte da ostavljate hranu u rerni nakon kuvanja više od 15/20 minuta.
- UPOZORENJE: Uređaj i njegovi delovi kojima se može pristupiti zagrevaju se prilikom upotrebe. Pazite da ne dodirnete zagrejane delove.
- UPOZORENJE: Delovi uređaja kojima se može pristupiti mogu biti vreli prilikom korišćenja grila. Deca treba da budu na bezbednom rastojanju od uređaja.
- UPOZORENJE: Pre zamene sijalice proverite da li je rerna isključena kako ne bi došlo do strujnog udara.
- UPOZORENJE: Da bi se izbegao rizik usled nenamernog resetovanja termalnog isključivanja, ovaj uređaj ne sme da se napaja preko spoljnog prekidača, kao što je uklopni sat, niti da bude priključen na kolo koje se redovno uključuje i isključuje.
- Deca mlađa od 8 godina treba da budu na bezbednom rastojanju od uređaja, osim ako su pod stalnim nadzorom.
- Deca ne smeju da se igraju sa uređajem. Ovaj uređaj mogu koristiti deca uzrasta od 8 godina i više, i osobe sa smanjenim izičkim, senzornim ili mentalnim sposobnostima ili nedostatkom iskustva i znanja, ako su pod nadzorom ili ako su dobili uputstva kako da koriste uređaj na bezbedan način i ako razumeju rizike koje ta upotreba uključuje.
- Čišćenje i održavanje ne smeju obavljati deca bez nadzora.
- Stakleni deo vrata rerne nemojte čistiti agresivnim ili abrazivnim sredstvima ili strugati ostrim metalnim predmetima jer tako možete izgubiti površinu, što može dovesti do pucanja stakla.
- Pre uklanjanja odvojivih delova rerna mora biti isključena, a nakon čišćenja odvojive delove treba ponovo postaviti prema uputstvima.
- Koristite isključivo sondu za meso preporučenu za ovu rernu.
- Ne koristite čistač parom za čišćenje.
- Povežite utikač sa kablom za napajanje koji može da podnese napon, struju i opterećenje naznačeno na etiketi i koji ima uzemljenje. Utičnica mora biti pogodna za opterećenje naznačeno na etiketi i mora imati povezano i funkcionalno uzemljenje. Kabl za uzemljenje je žuto-zelene boje. To treba da izvrši kvalifikovana osoba. Ukoliko utičnica u zidu ne odgovara utikaču uređaja, zatražite od kvalifikovanog električara da je zameni odgovarajućim tipom utičnice. Utikač i utičnica moraju biti u skladu sa aktuelnim normama ugradnje u državi. Priključivanje na električnu mrežu moguće je i pomoću omnipolarnog prekidača koji se postavlja između uređaja i izvora napajanja, a koji mora biti u stanju da podnese maksimalno napajanje koje se prenosi i koji mora biti u skladu sa važećim propisima. Prekidač ne sme regulisati žutozeleni kabl za uzemljenje. Utičnica ili omnipolarni prekidač koji se koriste za priključivanje na električnu mrežu moraju biti lako dostupni nakon što je rerna ugrađena.
- Isključivanje se može postići tako što će utikač biti lako dostupan ili tako što će se ugraditi prekidač u fiksno ožičenje u skladu sa pravilima ožičenja.
- Ako se električni kabl ošteti, treba ga zameniti kablom ili specijalnim paketom koji se nabavlja od proizvođača ili korisničke službe.
- Tip kabla za napajanje H05V2V2-F. Ovu radnju treba da izvrši stručnjak sa odgovarajućim kvalifikacijama. Kabl za uzemljenje (žuto-zeleni) mora biti otprilike 10 mm duži od ostalih kablova. Za popravke uređaja obratite se isključivo ovlašćenom servisu i zahtevajte ugradnju originalnih delova.
- Ukoliko se ne poštuju gorenavedena uputstva, bezbednost pri upotrebi uređaja nije

zagarantovana i garancija proizvođača ne važi.

- Pre čišćenja treba ukloniti sve prosute materije.
- Duži prekid napajanja električnom energijom tokom aktuelne faze kuvanja može dovesti do kvara monitora. U tom slučaju obratite se službi za kupce.
- Uređaj ne sme da bude postavljen iza SR 203 dekorativnih vrata da bi se izbeglo pregrevanje.
- Kada postavite policu unutra, vodite računa da graničnici budu okrenuti nagore i unazad u unutrašnjosti rerne.
Polica mora u potpunosti da bude ubačena u otvor rerne.
- **UPOZORENJE:** Ne oblažite zidove rerne aluminijumskom folijom ili zaštitnim oblogama za jednokratnu upotrebu koje su dostupne u prodavnicama. U direktnom kontaktu s vrelim emajlom, aluminijumska folija ili bilo koja druga zaštitna obloga mogu izazvati topljenje i oštećenje emajla sa unutrašnje strane.
- **UPOZORENJE:** Nikada nemojte uklanjati zaptivku vrata rerne.
- **OPREZ:** Nemojte dopunjavati spremnik na dnu rerne vodom tokom kuvanja niti dok je rerna zagrejana.
- Nije potreban dodatan rad/postavke da biste koristili uređaj na nominalnim frekvencijama.

Opšta uputstva	1.1 Mere bezbednosti 1.2 Električna bezbednost 1.3 Preporuke 1.4 Ugranja 1.5 Upravljanje otpadom i zaštita životne sredine 1.6 Izjava o usaglašenosti
----------------	--

60

Opis proizvoda	2.1 Pregled 2.2 Dodaci 2.3 Prva upotreba
----------------	--

61

Upotreba rerne	3.1 Opis korisničkog interfejsa 3.2 Režimi kuvanja
----------------	---

62

Čišćenje i održavanje rerne	4.1 Opšte napomene o čišćenju 4.2 Funkcija Aquactiva 4.3 Održavanje
-----------------------------	---

65

- Uklanjanje i čišćenje bočnih šina
- Odvođenje prozora okruža
- Čišćenje stakla unutrašnjih vrata
- Zamena sijalice iz lampice

Rešavanje problema	5.1 F.A.Q.
--------------------	------------

67

1. Opšta uputstva

Zahvaljujemo Vam se što ste izabrali naš proizvod. Kako biste sa svojom rernom postigli najbolje rezultate, savetujemo Vam da pažljivo pročitate ovaj priručnik i sačuvate ga ako vam zatreba u budućnosti. Pre ugradnje rerne zabeležite njen serijski broj kako biste ga mogli dati korisničkoj službi ukoliko bude bila neophodna popravka uređaja. Nakon što izvadite rernu iz kutije, proverite da li ima nekih oštećenja koja su nastala prilikom transporta. Ukoliko sumnjate na oštećenja, nemojte koristiti rernu, već se obratite za pomoć kvalifikovanom tehničaru. Delove pakovanja (plastične kese, polistiren i eksere) držite van domašaja dece. Prilikom prvog uključivanja, može se desiti da rerna ispušta dim oštrog mirisa. Uzrok tome je što po prvi put dolazi do zagrevanja lepka kojim su spojene izolacione ploče oko rerne. To je potpuno normalno, pa ukoliko se to dogodi, samo treba da sačekate da se dim raščisti pre nego što stavite hranu u rernu. Proizvođač neće snositi odgovornost u slučaju nepoštovanja uputstava sadržanih u ovom dokumentu.



NAPOMENA: Funkcije, karakteristike i dodaci navedenu u ovom priručniku će se razlikovati u zavisnosti od modela uređaja koji ste kupili.

1.1 Mere bezbednosti

Rernu koristite samo u one svrhe za koje je namenjena: isključivo za kuvanje i pečenje hrane; korišćenje rerne u bilo koje druge svrhe, npr. za zagrevanje prostora, nije primereno, i stoga je opasno. Proizvođač ne preuzima odgovornost za bilo kakvu štetu nastalu zbog neprimerene, pogrešne ili nerazumne upotrebe rerne.

Pri korišćenju bilo kog električnog uređaja morate poštovati nekoliko osnovnih pravila:

- ne vucite električni kabl kako biste izvukli utikač iz utičnice;
 - ne dirajte uređaj mokrim ili vlažnim rukama ili nogama;
 - uređaje ne treba priključivati na električnu mrežu preko adaptera, višestrukih utikača ili produžnih kablova;
- ukoliko dođe do kvara i/ili greške, uređaj odmah isključite i nemojte ga dirati.

1.2 Električna bezbednost

PRIKLJUČIVANJE NA ELEKTRIČNU MREŽU MORA DA IZVRŠI ELEKTRIČAR ILI KVALIFIKOVANI TEHNIČAR.

Izvor napajanja na koji je priključena rerna mora biti u skladu sa zakonima koji su na snazi u zemlji u kojoj se vrši priključivanje uređaja. Proizvođač neće snositi odgovornost za štetu nastalu usled nepoštovanja ovih uputstava. Rerna mora biti priključena na izvor napajanja preko utičnice sa uzemljenjem ili razvodnika sa više polova, u zavisnosti od zakona koji su na snazi u zemlji u kojoj se vrši priključivanje uređaja. Sistem električnog napajanja mora biti zaštićen odgovarajućim osiguračima i kablovi moraju imati poprečni deo kojim se obezbeđuje pravilno napajanje rerne.

PRIKLJUČIVANJE

Rerna ima električni kabl koji treba da bude priključen na izvor napajanja sa naponom 220-240 Vac 50 Hz između faza ili između faze i uzemljenja. Pre priključivanja rerne na izvor napajanja, treba proveriti:

- voltažu napajanja naznačenu na meraču;
- podešavanja razvodnika.

Provodnik za uzemljenje povezan sa priključkom za uzemljenje rerne mora

biti povezan sa priključkom za uzemljenje izvora napajanja.

UPOZORENJE

Pre priključivanja rerne na izvor napajanja, kvalifikovani električar treba da proveri kontinuitet priključka za uzemljenje izvora napajanja. Proizvođač neće snositi odgovornost za bilo kakve nezgode ili druge probleme koji nastanu kao posledica nepovezivanja rerne sa priključkom za uzemljenje ili uzemljenja koje nema kontinuitet.

NAPOMENA: S obzirom na to da će možda biti potrebno održavanje rerne, trebalo bi da postoji još jedna slobodna utičnica kako bi se rerna mogla priključiti ukoliko se pomeri s mesta na kom je ugrađena. Električni kabl može da zameni samo osoba iz tehničke službe ili tehničar sa jednakim kvalifikacijama.

Centralni glavni prekidač može blago da svetli kada je rerna isključena. To je normalno. Svetlo se može isključiti okretanjem utikača naopačke ili zamenom priključaka za napajanje.

1.3 Preporuke

Nakon svake upotrebe, rernu treba očistiti kako bi ostala savršeno čista. Ne oblažite zidove rerne aluminijumskom folijom ili zaštitnim oblogama za jednokratnu upotrebu koje su dostupne u prodavnicama. U direktnom kontaktu s vrelim emajlom, aluminijumska folija ili bilo koja druga zaštitna obloga mogu izazvati topljenje i oštećenje emajla sa unutrašnje strane.

Preporučujemo da rernu ne zagrevate na veoma visoke temperature kako biste izbegli preterano prljanje rerne i oštre mirise dima. Bolje bi bilo da kuvanje traje malo duže, a temperatura bude malo niža. Uz dodatke koje dobijete zajedno sa rernom, preporučujemo da koristite samo posuđe i modle otporne na veoma visoke temperature.

1.4 Ugradnja

Proizvođač nije u obavezi da izvrši ugradnju. Ako je potrebna pomoć proizvođača za ispravljanje greške nastale usled pogrešne ugradnje, takva pomoć nije obuhvaćena garancijom. Rernu mora ugraditi kvalifikovana osoba koja mora pratiti uputstva za ugradnju. Nepravilna ugradnja može izazvati povrede ljudi i životinja, kao i materijalnu štetu. Proizvođač ne preuzima odgovornost za takvu povredu ili štetu.

Ova rerna se može ugraditi samo na visokoj poziciji unutar stuba. Pre pričvršćivanja, proverite da li je ventilacija u prostoru u koji će rerna biti smeštena dobra kako biste obezbedili pravilan protok svežeg vazduha neophodnog za hlađenje i zaštitu unutrašnjih delova. Napravite otvore naznačene na poslednjoj strani u skladu sa tipom ugradnje.

1.5 Upravljanje otpadom i zaštita životne sredine

Ovaj uređaj je označen u skladu sa direktivom Evropske unije 2012/19/EU o otpadnoj elektronskoj i električnoj opremi (OEEO). OEEO obuhvata i zagađujuće materije (koje mogu imati negativne posledice po okolinu) i osnovne komponente (koje se mogu ponovo koristiti). Važno je da se OEEO podvrgne posebnim tretmanima, u cilju pravilnog otklanjanja i odlaganja svih zagađivača, kao i vraćanju i recikliranju svih materijala. Uloga pojedinca u obezbeđivanju da OEEO ne postane problem za okolinu je značajna; veoma je važno pridržavati se sledećih pravila:

- OEEO se ne sme tretirati kao kućni otpad;
- OEEO se predaje mestima nadležnim za prikupljanje takvog otpada kojima upravljaju opština ili registrovana preduzeća.

U mnogim zemljama, za velike OEEO postoji sakupljanje kod kuće. Kada kupite novi uređaj, stari možete da vratite prodavcu koji je u obavezi da ga

preuzme besplatno na bazi jedan-za-jedan, sve dok je oprema odgovarajućeg tipa i ima iste funkcije kao isporučena oprema.

UŠTEDA ENERGIJE I ZAŠTITA ŽIVOTNE SREDINE

Izbegavajte predzagrevanje i trudite se da u rernu stavite što više jela istovremeno kad god je to moguće. Vrata rerne otvarajte što ređe tokom pečenja, jer se svakim otvaranjem toplota širi iz unutrašnjosti rerne. Za značajnu uštedu energije, isključite rernu 5 do 10 minuta pre planiranog završetka kuvanja i iskoristite preostalu toplotu koju rerna nastavlja da proizvodi. Prijanjujuće gume treba da budu čiste i pravilno postavljene kako bi se izbegao izlazak toplote iz unutrašnjosti. Ukoliko struju plaćate prema tarifama koje važe u određenim delovima dana, možete da koristite program „odloženog kuvanja“ koji će olakšati štednju energije time što će kuvanje započeti u vreme kada se struja naplaćuje po jeftinoj tarifi.



1.6 Izjava o usaglašenosti

Ovim putem Candy Hoover Group Srl izjavljuje da je radio-oprema u skladu sa Direktivom 2014/53/EU i sa relevantnim zakonskim uslovima (za UKCA tržište). Kompletan tekst deklaracije o usaglašenosti može se naći na sledećoj internet adresi: www.candy-group.com

2. Opis proizvoda

2.1 Pregled

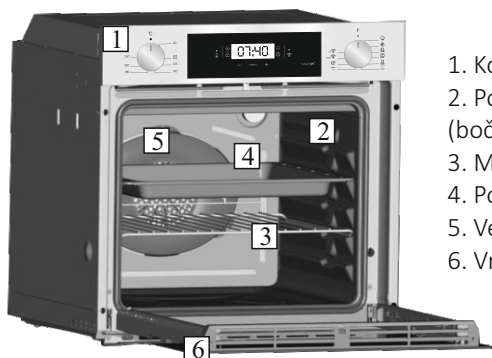

1. Komandna tabla
2. Položaji rešetke (bočna žičana rešetka, ukoliko postoji)
3. Metalni element za grilovanje
4. Posuda za sakupljanje masnoće/soka
5. Ventilator (iza čelične ploče)
6. Vrata rerne

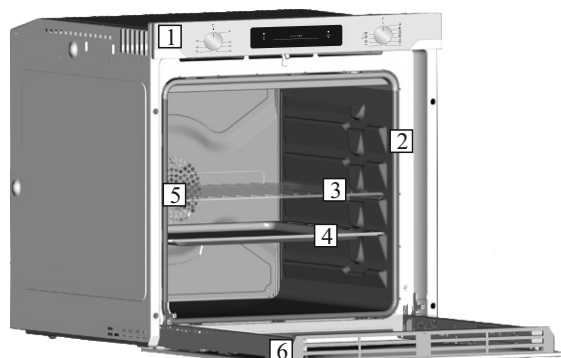

2.2 Dodaci (u zavisnosti od modela)

1 Posuda za sakupljanje masnoće / soka



Sakuplja masnoću/sok koji kaplje prilikom grilovanja hrane.

3 Bočna žičana rešetka

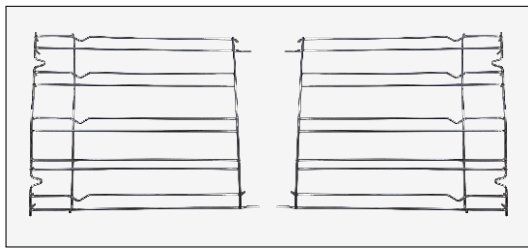

Postavljeni su u bočne police za posudu za sakupljanje masnoće/soka i metalni element za grilovanje.

2 Metalni element za grilovanje

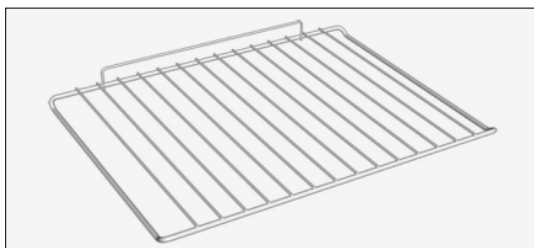

Ovde se mogu staviti tepsije i plehovi.

2.3 Prva upotreba

PRELIMINARNO ČIŠĆENJE

Očistite rernu pre prvog korišćenja. Obrišite spoljne površine mekom, vlažnom krpom. Operite sve dodatke i obrišite unutrašnjost rerne mešavinom vruće vode i deterdženta za sudove. Uključite rernu na maksimalnu temperaturu i ostavite je uključenu oko sat vremena; na taj način će karakteristični miris nove rerne nestati.

3. Upotreba rerne (u zavisnosti od modela)

3.1 Opis korisničkog interfejsa

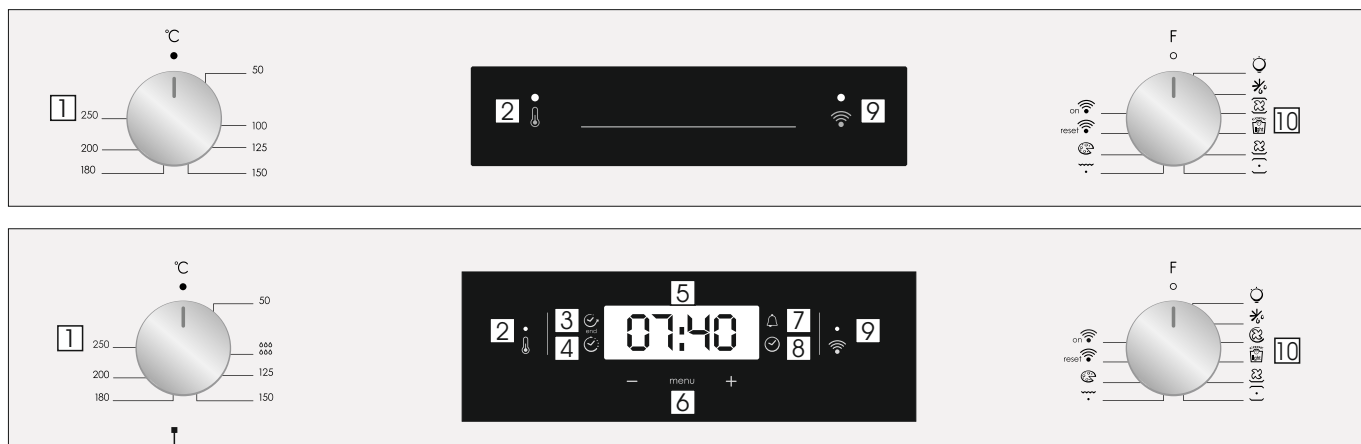

1. Dugme za izbor termostata
2. Signalna lampica termostata
3. Kraj kuvanja
4. Vreme kuvanja
5. Prikaz temperature ili sata
6. Kontrole podešavanja LCD displeja
7. Minute minder
8. Postavljanje sata
9. Signalna lampica Wifi
10. Dugme za izbor funkcije

UPOZORENJE: prva operacija koju je izvršava nakon ugradnje rerne ili nakon prekida napajanja (to je prepoznatljivo na displeju koji pulsira i prikazuje se 12:00) podešava tačno vreme. Istovremeno LED svetli u donjem desnom uglu (☺). Ovo se postiže na sledeći način.

- Podesite vreme uz pomoć dugmadi " - " "+" .
- Pritisnite dugme „Meni“ ili sačekajte 5 sekundi kako biste podesili sat.

PAŽNJA: Rena će raditi samo pod uslovom da je sat podešen.

FUNKCIJA	KAKO KORISTITI	KAKO DEAKTIVATI	ŠTA JE	BILJEŠKA
ZAKLUČAVANJE	<ul style="list-style-type: none"> • Opcija za zaključavanje se aktivira tako što se dugme „Set“ (+) zadrži pritisnutim najmanje 5 sekundi. Od tog trenutka pa nadalje sve druge opcije će biti zaključane a na displeju će u intervalima od 3 sekunde naizmenično treperiti STOP i podešeno vreme. 	<ul style="list-style-type: none"> • Opcija za zaključavanje se deaktivira dodiranjem tačpeda Postavite (+) ponovo najmanje 5 sekundi. Od ovog trenutka na svim funkcijama se ponovo može odabrati. 		
MINUTNI POSETNIK 	<ul style="list-style-type: none"> • Pritisnite centralno dugme 3 puta • Pritisnite dugmad " - " "+" da biste postavili željeno vreme • Oslobodite sve dugmad 	<ul style="list-style-type: none"> • Nakon što podešeno vreme prođe, aktiviraće se zvučni alarm. Taj alarm će se sam zaustaviti ali se može i ranije zaustaviti pritiskom na bilo koje dugme. 	<ul style="list-style-type: none"> • Zvuči alarm na kraju podešenog vremena. • Tokom procesa, ekran prikazuje preostalo vreme. 	<ul style="list-style-type: none"> • Omogućava upotrebu pećnice kao budilnika (može se aktivirati bilo sa radom pećnice ili bez upotrebe pećnice)
VREME KUVANJA 	<ul style="list-style-type: none"> • Pomoću dugmeta sa izborom programa izaberite opciju kuvanja, a pomoću dugmeta sa termostatom izaberite temperaturu na kojoj želite da kuvate. • Pritisnite centralno dugme 1 puta • Pritisnite dugmad " - " "+" da biste podesili dužinu kuvanja • Oslobodite sve dugmad <p>NAPOMENA: Ako je šporet isključen ili je uključena lampica, opcija s rasporedom vremena za kuvanje neće raditi.</p>	<ul style="list-style-type: none"> • Pritisnite bilo koji taster da zaustavite signal. Pritisnite centralno dugme da biste se vratili na funkciju sata. 	<ul style="list-style-type: none"> • Omogućava podešavanje vremena kuvanja potrebnog za odabrani recept. • Da biste proverili koliko dugo treba da se pokrene, pritisnite dugme MENU 1 put. • Za promenu / promjenu prethodno podešenog vremena pritisnite MENU i " - " "+" dugmad. 	<ul style="list-style-type: none"> • Po završetku programa pojavice se 3 signala upozorenja a na displeju će pisati „Kraj“. Postavite dugme sa izborom programa na „0“ kako biste se vratili na sat.
ZAVRŠETAK KUVANJA 	<ul style="list-style-type: none"> • Pomoću dugmeta sa izborom programa izaberite opciju kuvanja, a pomoću dugmeta sa termostatom izaberite temperaturu na kojoj želite da kuvate. • Pritisnite centralno dugme 2 puta • Pritisnite dugmad " - " "+" da biste podesili vreme na kome želite da se pećnica isključi • Otpustite dugmad <p>NAPOMENA: Ako je šporet isključen ili je uključena lampica, opcija s rasporedom vremena za kuvanje neće raditi.</p>	<ul style="list-style-type: none"> • U postavljenom trenutku, pećnica će se isključiti. Da biste ručno isključili, okrenite selektor funkcije rerne u položaj 0. 	<ul style="list-style-type: none"> • Omogućava vam da postavite kraj vremena kuvanja • Da biste proverili podešeno vreme, pritisnite centralno dugme 2 puta • Za promenu prethodno podešenih vremena pritisnite MENU + " - " "+" 	<ul style="list-style-type: none"> • Ova funkcija se obično koristi sa funkcijom "vrijeme kuvanja". Na primer, ako se posuda mora kuvati 45 minuta i mora biti spremna do 12:30, jednostavno izaberite željenu funkciju, postavite vreme kuvanja na 45 minuta, a kraj kuvanja na 12:30. • Na kraju podešenog vremena kuvanja, pećnica će se automatski isključiti i zvučni alarm će zvoniti. • Kuvanje počinje automatski u 11:45 (12:30 minus 45 minuta) i nastaviće do predviđenog vremena završetka kuvanja, kada se pećnica automatski isključi.

PARAMETRI ZA BEŽIČNU OPCIJU

Tehnologija	Wi-Fi	Bluetooth
Standard	IEEE 802.11 b/g/n	Bluetooth v4.2, BR/EDR, BLE
Frekventni opseg(zi) [MHz]	2401-2483	2402-2480
Maksimalna snaga [mW]	100	10

INFORMACIJE O PROIZVODU ZA MREŽNU OPREMU

- Potrošnja u uslovima kada je proizvod u pripravnosti na mreži, kada su svi portovi žične mreže povezani a svi portovi bežične mreže aktivirani: 2,0 W

Kako aktivirati port bežične mreže:

- Ako WiFi led indikator treperi, to znači da je WiFi modul uključen.
- Ako je već registrovan: postavite okretno dugme na WiFi On.
- Ako nije registrovan: sledite postupak za registraciju.

Kako deaktivirati port bežične mreže:

- Ako je WiFi led indikator isključen, to znači da je WiFi modul isključen.
- Ako je rerna registrovana: postavite okretno dugme u položaj za WiFi resetovanje a zatim u isključen položaj u roku od 30 sekundi.
- Ako rerna nije registrovana, WiFi je isključen.

Registracija rerne na aplikaciji

NA PAMETNOM TELEFONU

1. Korak

- Preuzmite aplikaciju hOn.

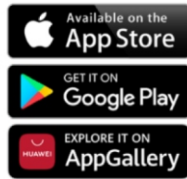

NA UREĐAJU

5. Korak

- Postavite okretno dugme za funkcije kuvanja na neki program (ne "light" ni "0").

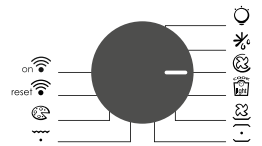

2. Korak

- Prijavite se ili se registrujte.

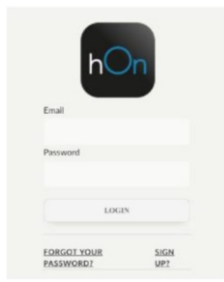

6. Korak

- Postavite okretno dugme za funkcije na program WI-FI RESET i sačekajte 30 sekundi.

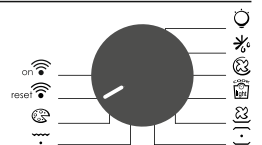

3. Korak

- Dodajte novi uređaj

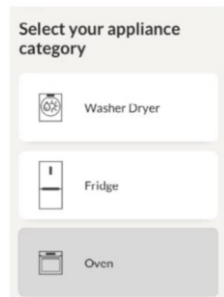

7. Korak

- Kada WiFi LED indikator počne da treperi, možete da nastavite sa uparivanjem u roku od 5 minuta.



Režim daljinskog upravljanja

1. Korak

- Postavite okretno dugme na WI-FI program.

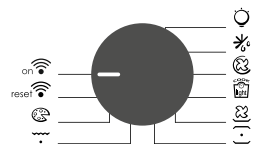

2. Korak

- Wi-Fi LED indikator će se uključiti.

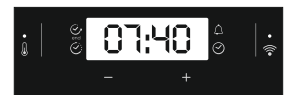

4. Korak

- Skenirajte QR kod ili upišite serijski broj.





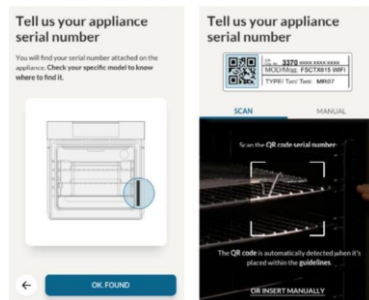







Ovde napišite svoj serijski broj za buduću referencu.



Ovim putem preduzeće „Candy Hoover Group Srl“ izjavljuje da je radio oprema u skladu sa Direktivom 2014/53/EU. Ceo tekst EU izjave o usaglašenosti dostupan je na sledećoj internet adresi: www.candy-group.com

3.2 Režimi kuvanja

Brojčanik za podešavanje funkcije	T °C Predloženo	Opseg T °C	Funkcija (<i>zavisí od modela rerne</i>)
			LAMPICA: Uključuje se svetlo u rerni.
			ODMRZAVANJE - kada je gumb za izbor funkcija podešen na ovaj položaj, ventilator okreće zrak na sobnoj temperaturi oko zaleđene hrane tako da se odleđi za nekoliko minuta bez da sadržaj bjelančevina u hrani bude promijenjen. Temperatura je unaprijed podešena na 40° C i reguliranje nije moguće.
	180	50 ÷ MAX	KUVANJE S VENTILATOROM: Preporučujemo upotrebu ovog načina za živinsko meso, peciva, ribu i povrće. Toplota bolje prodire u hranu, a skraćuje se i vreme kuvanja i vreme predzagrevanja. Možete kuvati raznu hranu u isto vreme sa ili bez iste pripreme u jednoj ili više pozicija. Ovaj metod kuvanja izjednačava preraspodelu toplote i ne dolazi do mešanja mirisa. Zahteva oko deset dodatnih minuta prilikom istovremenog kuvanja hrane.
* 	190	50 ÷ MAX	COOK LIGHT: Ova funkcija omogućava kuvanje na zdraviji način, s obzirom da je potrebna manja količina masti i ulja. Kombinacija grejnih elemenata sa pulsirajućim kruženjem vazduha garantuje savršene rezultate pečenja.
	210	50 ÷ MAX	VENTILATOR + DONJI GREJAČ: Donji grejač se koristi sa ventilatorom koji širi vazduh kroz rernu. Idealno za pripremu sočnih voćnih flanova, tartova, kiševa i pašteta. Sprečava sušenje hrane i podstiče rast testa prilikom pečenja torti, hleba i druge hrane koja se priprema pomoću donjeg grejača. Postavite rešetku na donju poziciju.
* 	220	50 ÷ MAX	KONVEKCIJA: Koriste se i gornji i donji grejač. Zagrevajte rernu desetak minuta. Idealno za tradicionalnu pripremu pečenja i peciva. Za pripremu crvenog mesa, goveđeg pečenja, jagnjeće butkice, divljači, hleba, hrane u foliji, lisnatog testa. Postavite sud sa hranom na rešetku, na sredinu.
	230	50 ÷ MAX	GRILOVANJE: Koristite gril sa zatvorenim vratima. Gornji grejač se koristi samostalno i može se uskladiti temperatura. Neophodno je petominutno predzagrevanje da bi grejači bili vrelí. Kod grila, ćevapa i zapečenih jela, uspeh je zagarantovan. Belo meso je potrebno staviti dalje od rešetke, vreme kuvanja je duže, a meso će biti ukusnije. Crvena mesa i riblje filete možete staviti na rešetku ispod koje se nalazi posuda za skupljanje masnoće/soka.
	220	50 ÷ MAX	PICA: Kod ove funkcije vreo vazduh cirkuliše u rerni kako bi se obezbedio savršen rezultat kod jela kao što su pica ili kolač.
on 			WIFI UKLJUČEN: Šporet dozvoljava wifi konekciju.
reset 			WIFI RESET: Dozvoljava da wifi konekcija bude resetovana.

* Ispitano u skladu sa EN 60350-1 u svrhu deklaracije za potrošnju energije i energetska klasu

4. Čišćenje i održavanje rerne

4.1 Opšte napomene o čišćenju

Životni ciklus proizvoda može se produžiti redovnim čišćenjem. Sačekajte da se rerne ohladi pre nego što započnete ručno čišćenje. Nemojte koristiti abrazivna sredstva, metalne žice ili oštre predmete za čišćenje, kako ne biste trajno oštetili emajlirane delove. Koristite samo vodu, sapun ili deterdžente na bazi izbeljivača (amonijaka).

STAKLENI DELOVI

Preporučuje se čišćenje staklenog dela vrata kuhinjskom krpom od upijajućeg materijala nakon svake upotrebe rerne. Kako biste uklonili tvrdokornije mrlje, možete koristiti dobro iscedjen sunđer sa deterdžentom, a zatim isprati vodom.

GUMA NA VRATIMA RERNE

Ukoliko se zaprlja, gumu možete očistiti vlažnim sunđerom.

DODACI

Dodatke očistite vlažnim sunđerom i deterdžentom, a zatim ih isperite i osušite: izbegavajte abrazivne deterdžente.

POSUDA ZA SAKUPLJANJE MASNOĆE/SOKA

Nakon grilovanja, izvadite posudu iz rerne. Izlijte vrelo ulje i operite posudu vrućom vodom koristeći sunđer i deterdžent za pranje sudova.

Ukoliko ima još ostataka masti, potopite posudu u mešavinu vode i deterdženta. Takođe možete oprati posudu u mašini za pranje posuđa ili uz pomoć deterdženta za rerne. Nikada nemojte vraćati prljavu posudu u rerne.

4.2 Funkcija Aquactiva

Postupak Aquactiva koristi paru kako bi otklonio preostalu mast i ostatke hrane iz rerne.

1. Sipajte 300 ml vode u spremnik Aquactiva u dnu rerne.
2. Podesite funkciju rerne na statični (☐) ili donji (☐) grejač.
3. Podesite temperaturu na ikonicu Aquactiva ☐☐☐☐☐☐
4. Ostavite program da radi 30 minuta.
5. Nakon 30 minuta isključite program i ostavite rerne da se ohladi.
6. Kada se uređaj ohladi, očistite unutrašnje površine rerne krpom.

Upozorenje:

Proverite da li se uređaj ohladio pre nego što ga dodirnete. Budite pažljivi sa svim vrelim površinama jer mogu da izazovu opekotine. Koristite destilovanu vodu za piće.



4.3 Održavanje

UKLANJANJE I ČIŠĆENJE BOČNIH ŠINA

1. Uklonite žičane rešetke tako što ćete ih povući u pravcu strelica (vidi dole).
2. Da biste očistili žičane rešetke, stavite ih u mašinu za pranje sudova ili ih očistite vlažnim sunđerom, a potom ih obavezno osušite.
3. Nakon čišćenja, vratite žičane rešetke u rerne obrnutim redosledom.

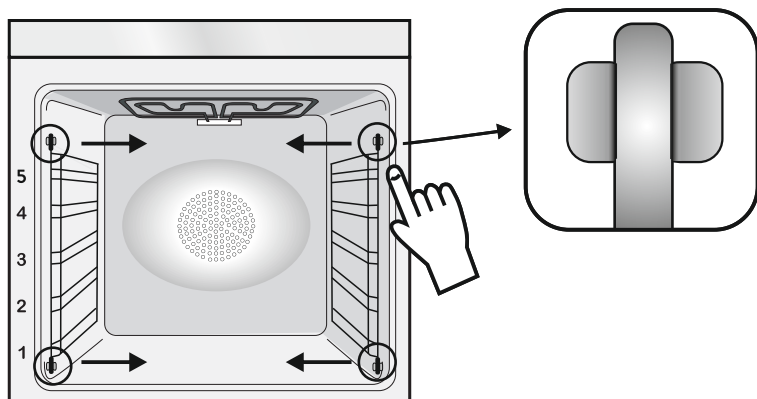

ODVOĐENJE PROZORA OKRUGA

1. Otvorite prednji prozor.
2. Otvorite stezaljke kućišta zgloba na desnoj i levoj strani prednjeg prozora pritiskom na njih nadole.
3. Zamenite prozor operacijom obrnutim.

ČIŠĆENJE STAKLA UNUTRAŠNJIH VRATA

1. Otvorite vrata rerne.

2. 3. 4. Zakočite šarke, uklonite vijke i gornji metalni poklopac povlačeći ga nagore.

5. 6. Uklonite staklo pažljivo ga izvlačeći iz vrata rerne (napomena: nemojte skidati nijedno drugo staklo ili deo).

7. Nakon čišćenja ili zamene, ponovo postavite delove obrnutim redosledom.

Na svim staklima mora se videti oznaka „Low-E“ i mora biti postavljena sa leve strane vrata, blizu leve bočne šarke. Na taj način će štampana oznaka na prvom staklu biti sa unutrašnje strane vrata.

1.



2.

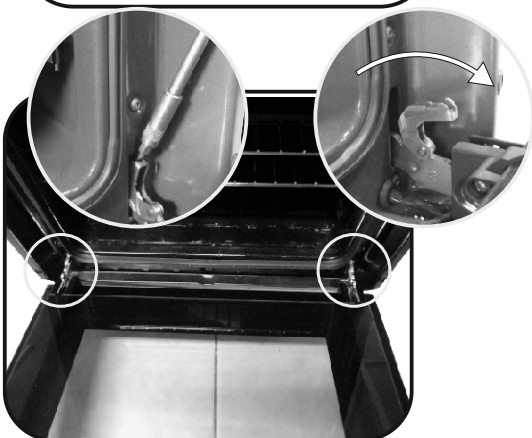

3.

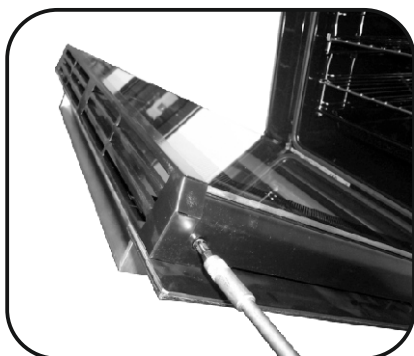

4.

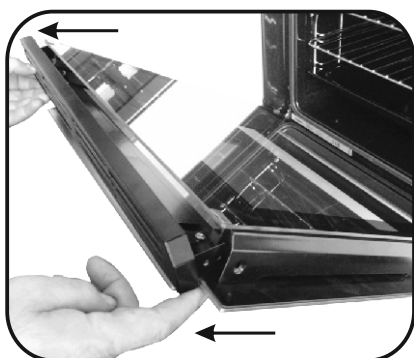

5.

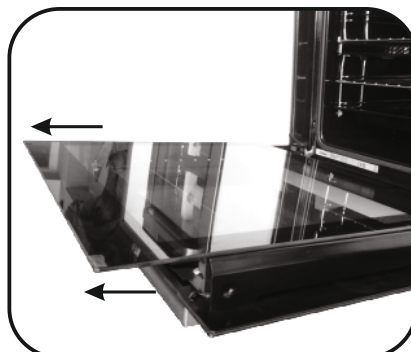

6.

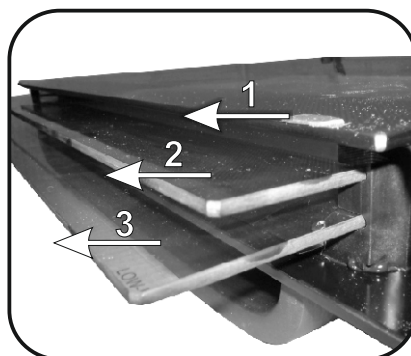

7.

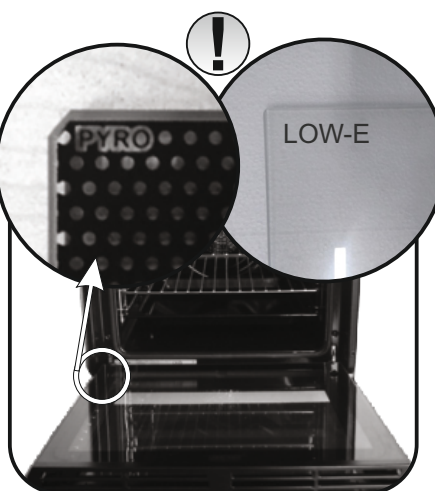

ZAMENA SIJALICE IZ LAMPICE

1. Isključite rernu iz izvora napajanja.
2. Skinite stakleni poklopac, odvrnite sijalicu i zamenite je novom sijalicom iste vrste.
3. Kada zamenite neispravnu sijalicu, ponovo stavite stakleni poklopac.



5. Rešavanje problema

5.1 FAQ

PROBLEM	MOGUĆI UZROK	REŠENJE
Peć se ne zagreva	Sat nije podešen	Podesite sat
Peć se ne zagreva	Funkcija kuvanja i temperatura nisu podešeni	Proverite da li su neophodna podešavanja tačna
Nema reakcije korisničkog interfejsa na dodir	Paru i kondenzacija na panelu korisničkog interfejsa	Očistite pločom od mikrofibera pločom korisničkog interfejsa da uklonite sloj kondenzacije

Biztonsági javaslatok

- Sütés közben a pára lecsapódhat a sütő belsejében vagy az ajtó üvegén. Ez normális jelenség. Kevésbé fordul elő, ha a bekapcsolás után vár 10-15 percet, mielőtt ételt tenné a sütőbe. Amikor a sütő eléri a sütési hőmérsékletet, a páralecsapódás mindig eltűnik.

- A zöldségeket fedeles edényben süsse nyitott tepsi helyett.

- Ne hagyja az ételt a sütőben, miután több mint 15/20 percig sütötte.

- **FIGYELMEZTETÉS:** a készülék és annak hozzáférhető részei használat közben felforrósodnak. Vigyázzon, hogy meg ne érintse a forró alkatrészeket.

- **FIGYELMEZTETÉS:** Használat közben a sütő kézzel elérhető részei felforrósodhatnak.

A gyerekeket biztonságos távolban kell tartani.

- **FIGYELMEZTETÉS:** az áramütés elkerülése érdekében az égő cseréje előtt kapcsolja ki a készüléket.

- **FIGYELMEZTETÉS:** a hőkapcsoló véletlen visszaállításából adódó veszélyek elkerülése érdekében a készüléket tilos külső kapcsolóeszköztől, például időzítőről, illetve gyakran be- és kikapcsolt áramkörökről működtetni.

- 8 éven aluli gyermekek kizárólag folyamatos felügyelet mellett tartózkodhatnak a készülék közelében.

- Gyermekek ne játsszanak a készülékkel. A 8 éven aluli gyermekek, valamint a korlátozott fizikai, érzékszervi vagy mentális képességekkel rendelkező, illetve a termék használatát nem ismerő, abban nem jártas személyek kizárólag felügyelet mellett, vagy a készülék megfelelő használatának bemutatása után, a lehetséges veszélyek ismeretében használhatják a terméket.

- Gyermekek felügyelet nélkül nem tisztíthatják a terméket, illetve nem végezhetnek karbantartást.

- Ne tisztítsa a sütő üvegajtóját durva felületű vagy súroló hatású anyagokkal, illetve éles fémtárgyakkal, mert azok felsérthetik az üveg felületét vagy meg is repeszthetik azt.

- A kivehető részek eltávolítása előtt kapcsolja ki a

sütőt, majd a tisztítást követően az utasítások szerint helyezze vissza azokat.

- Kizárólag az ehhez a sütőtípushoz ajánlott maghőmérőt használja.

- A készüléket ne tisztítsa gőzzel.

- A tápkábelre olyan dugaszt kell felszerelni, amely képes elviselni az adattáblán feltüntetett feszültséget, áramerősséget és terhelést, valamint földelt. Az aljzatnak alkalmasnak kell lennie az adattáblán feltüntetett terhelés elviselésére, és bekötött

földelővezetékekkel kell rendelkeznie. A védőföldelés vezetéke sárga-zöld színű. A bekötési műveletet csak szakember végezheti el. Ha a készülék dugasa nem illik a táphálózati aljzatba, akkor a dugaszt képzett villanyszerelővel kell kicseréltetni a megfelelő típusúra. Mind a dugasznak, mind az aljzatnak meg kell felelnie az adott országban érvényes telepítési előírásoknak.

A táphálózathoz történő csatlakoztatás elvégezhető egy olyan kétsarkú megszakító beiktatásával a készülék és az áramforrás

közé, amely elbírja a maximális csatlakoztatott terhelést és megfelel a hatályos jogszabályoknak. A sárga-zöld földelőkábel a megszakítónak nem szabad megszakítania. A csatlakoztatáshoz használt aljzatnak vagy kétsarkú megszakítónak a készülék telepítésekor könnyen hozzáférhető helyen kell lennie.

- A tápellátás megszakíthatóságáról vagy úgy kell gondoskodni, hogy a dugaszolóaljzat hozzáférhető helyen van, vagy a fix vezetékvezetésbe a villanyszerelési szabályok betartásával be kell kötni egy kapcsolót.

- Ha a tápkábel megsérül, egy másik kábelre vagy speciális kábelkötegre kell cserélni, amely a gyártótól vagy az ügyfélszolgálaton keresztül szerezhető be.

- A tápkábel típusa H05V2V2-F. A bekötési műveletet csak szakember végezheti el. A (sárga-zöld) védőföldelésnek 10 mm-rel hosszabbnak kell lennie a hálózati kábelnél. A javításokhoz kizárólag az ügyfélszolgálatunkat vegye igénybe, és csak

az eredeti pótalkatrészeket kérje.

- A fenti utasítások be nem tartása esetén a

készülék használata veszélyessé válhat és a garancia érvényét veszítheti.

- Tisztítás előtt az esetlegesen kiömlött többlet anyagot el kell távolítani.

- Ha sütés közben történik áramkimaradás, akkor a monitor meghibásodhat. Ebben az esetben forduljon az ügyfélszolgálathoz.

- A túlmelegedés veszélye miatt tilos a készüléket díszajtó mögé telepíteni.

- A rács behelyezésekor ügyelni kell, hogy annak ütközője felfelé és a sütőtér belseje felé nézzen.

A rácsot teljesen be kell tolni a sütőtérbe.

- **FIGYELMEZTETÉS:** Ne helyezze a sütőt boltban kapható alumíniumfóliával vagy egyszer használatos védőeszközökkel borított fal elé. Ha az alumíniumfólia vagy más védőeszköz közvetlenül érintkezik a sütő forró lakkozásával, akkor a belső lakkozás megolvadhat vagy megsérülhet.

- **FIGYELMEZTETÉS:** Soha ne távolítsa el a sütőajtó tömítését.

- **FIGYELEM:** Sütés közben, ill. amikor forró a sütő, ne töltsen újra a sütőtér alját vízzel.

- Ahhoz, hogy a készülék a névleges frekvencián működjön, nincs szükség további intézkedésre/beállításra.

Általános utasítások	1.1 Biztonsági javaslatok
	1.2 Elektromos biztonság
	1.3 Javaslatok
	1.4 Beszerelés
	1.5 Hulladékkezelés és környezetvédelem
	1.6 Megfelelőségi nyilatkozat

71

Termékleírás	2.1 Áttekintés
	2.2 Tartozékok
	2.3 Első használat

72

A sütő használata	3.1 A felhasználói felület leírása
	3.2 Sütési módok

73

A sütő tisztítása és karbantartása	4.1 Általános tisztítási tudnivalók
	4.2 Aquactiva funkció
	4.3 Karbantartás
	• Az oldalsó keretek eltávolítása és tisztítása
	• A sütési ablak eltávolítása
	• A belső üvegajtó elkülönített tisztítása
	• Égőcsere

76

Hibaelhárítás	5.1 F.A.Q.
---------------	------------

78

1. Általános utasítások

Köszönjük, hogy a termékünket választotta! A sütő hatékony használata érdekében alaposan olvassa el a kézikönyvet, és őrizze meg azt. A sütő beszerelése előtt jegyezze fel a készülék sorozatszámát. Az esetleges javítások előtt meg kell adnia a sorozatszámot az ügyfélszolgálatnak. Miután eltávolította a sütő csomagolását, ellenőrizze, hogy az nem sérült-e meg szállítás közben. Ha bármilyen problémát talál, akkor ne használja a sütőt, és kérje egy szakképzett szerelő segítségét. A csomagolóanyagokat (a műanyag zacskókat, a polisztirolt és a szegeket) tartsa távol a gyermekektől. A sütő első bekapcsolásakor erős füstszagot érezhet. Ezt a sütő első bemelegítéskor szigetelőpanelek ragasztóanyaga okozhatja. Ez teljesen normális. Ha ez történik, akkor várja meg, amíg a füst eloszlik, mielőtt ételt tenne a sütőbe. A gyártó nem vállal felelősséget azokban az esetekben, amikor a felhasználó nem követte a kézikönyv utasításait.

MEGJEGYZÉS: az Ön által megvásárolt sütő funkciói, jellemzői és tartozékai eltérhetnek a jelen kézikönyvben megjelöltektől.



1.1 Biztonsági javaslatok

Kizárólag rendeltetés szerint használja a sütőt, tehát élelmiszerek sütéséhez. A sütő nem használható hőforrásként, és egyéb alkalmazási módokra sem alkalmas. Az ilyen használat nem megfelelőnek, így veszélyesnek minősül. A gyártó nem vállal felelősséget a nem megfelelő, helytelen vagy indokolatlan használatból eredő károkért.

Az elektromos készülék használatakor tartson be néhány alapvető szabályt:

- Ne húzza meg a hálózati kábelt, ha el akarja távolítani a csatlakozódugót az

aljzatból.

- Ne érintse meg a készüléket nedves vagy nyirkos kézzel, illetve lábbal.

- az adapterek, a többcsatlakozós aljzatok és a hosszabbító kábelek használata általában nem javasolt;

- meghibásodás és/vagy nem megfelelő üzemelés esetén kapcsolja ki a készüléket, és ne próbálja önállóan megjavítani azt.

1.2 Elektromos biztonság

AZ ELEKTROMOS CSATLAKOZÁSOKAT KIZÁRÓLAG VILLANSZERELŐ VAGY EGYÉB MEGFELELŐEN KÉPZETT SZERELŐ VÉGEZHETI.

Csak olyan áramforráshoz csatlakoztassa a sütőt, amely megfelel az adott ország beszerelésre vonatkozó jogszabályainak. A gyártó nem vállal felelősséget az utasítások figyelmen kívül hagyásából eredő károkért. A sütőt az adott ország vonatkozó jogszabályaitól függően földelt fali csatlakozóaljzattal rendelkező áramforráshoz vagy többpólusú szakaszolóhoz csatlakoztassa. Az áramforrásnak megfelelő biztosítékokkal kell rendelkeznie, a használt kábeleken pedig olyan keresztirányú szakasznak kell lennie, amely biztosítja a sütő megfelelő áramellátását.

CSATLAKOZTATÁS

A sütő hálózati kábelét kizárólag 220-240 Vac 50 Hz teljesítményű áramforrásra, fázisok vagy fázis és semleges töltöttség közé csatlakoztassa. Mielőtt az áramforráshoz csatlakoztatná a sütőt, mindenképpen ellenőrizze az alábbiakat:

- a mérőeszközön jelzett feszültség;

- a szakaszoló beállítása.

A sütő földelő termináljához csatlakoztatott földelővezetéket csatlakoztassa az áramforrás földelő termináljához.

FIGYELMEZTETÉS

Mielőtt csatlakoztatná a sütőt az áramforráshoz, ellenőriztesse a földelő terminál áramellátásának szünetmentességét egy szerelővel. A gyártó nem vállal felelősséget az olyan balesetekért és egyéb problémákért, amelyek abból erednek, hogy a terméket nem földelő terminálhoz csatlakoztatták, vagy a földelő csatlakozás nem szünetmentes.

MEGJEGYZÉS: mivel idővel szükségesé válhat a sütő karbantartása, azt javasoljuk, hogy egy tartalék fali csatlakozóaljzat is legyen a közelben, amelyhez áthelyezéskor csatlakoztathatja a sütőt. A hálózati kábel cseréjét kizárólag a műszaki személyzet vagy egy megfelelő szakképzettséggel rendelkező szerelő végezheti el.

A sütő kikapcsolásakor előfordulhat, hogy a központi hálózati kapcsoló halványan világít. Ez normális jelenség. Úgy szüntetheti meg, ha felülről lefelé fordítja a csatlakozódugót, vagy kikapcsolja az áramellátást.

1.3 Javaslatok

A sütő hatékony tisztántartását segíti, ha minden használat után legalább minimális mértékben megtisztítja azt.

Ne helyezze a sütőt boltban kapható alumíniumfóliával vagy egyszer használatos védőeszközökkel borított fal elé. Ha az alumíniumfólia vagy más védőeszköz közvetlenül érintkezik a sütő forró lakkozásával, akkor a belső lakkozás megalvadhat vagy megsérülhet. Azt javasoljuk, hogy ne használja

nagyon magas hőmérsékleten a sütőt, mert az ilyenkor erősen beszenyveződhet, ez pedig erős, kellemetlen füstszagot válthat ki. Javasoljuk, hogy hosszabb ideig és egy kicsivel alacsonyabb hőmérsékleten süssön. A sütőhöz mellékelt tartozékokon kívül csak sütésálló edényeket és sütőformákat használjanak.

1.4 Beszerelés

A gyártók nem kötelezhetők erre. Ha a helytelen használatból eredő hibák kijavításához a gyártó segítsége szükséges, akkor erre a garancia nem vonatkozik. Be kell tartani a szakképzett személyzet számára előírt beszerelési utasításokat. A helytelen beszerelés miatt a közelben tartózkodó személyek és állatok megsérülhetnek, illetve kár keletkezhet a szomszédos tárgyakban is. A gyártó nem vállal felelősséget az ilyen jellegű sérülésekért és károkért.

A sütő csak magasan, függőlegesen helyezhető el. Javítás előtt a sütő lehűtése és a belső alkatrészek védelme érdekében gondoskodjon a sütő körüli megfelelő szellőztetésről. Készítse el az utolsó oldalon meghatározott nyílásokat az illesztés típusának megfelelően.

1.5 Hulladékkezelés és környezetvédelem

Jelen eszköz az Európai Parlament és Tanács 2012/19/EU Az elektromos és elektronikus berendezések hulladékairól szóló irányelvnek (WEEE) való megfelelés alapján került felcímkezésre. Az elektromos és elektronikus berendezések szennyező hatású (a környezetre esetlegesen káros) anyagokat és (újrahasznosítható) nyersanyagokat is tartalmazhatnak. A szennyező anyagok eltávolítása és az anyagok újrahasznosítása érdekében fontos, hogy az elektromos és elektronikus berendezéseket megfelelően kezeljék. Az egyes személyeknek fontos szerepük van abban, hogy az elektromos és elektronikus berendezések anyagi

ne válhassanak környezetvédelmi problémává; ehhez be kell tartaniuk néhány fontos szabályt:

- Az elektromos és elektronikus berendezések anyagai nem kezelhetők háztartási hulladékként;

- az elektromos és elektronikus berendezéseket a helyi önkormányzat vagy egy nyilvánított vállalat által kezelt gyűjtőponton szükséges ártalmatlanítani.

A nagyméretű elektromos és elektronikus berendezések esetén sok országban háztartási hulladékgyűjtő pontok állnak rendelkezésre. Új berendezés vásárlásakor az ilyen hulladékot ingyen vissza lehet vinni a kereskedőhöz, mennyiben a régi berendezés ugyanolyan típusú, mint az új és azzal megegyező funkciójú.

A TAKARÉKOS ÉS KÖRNYEZETBARÁT HASZNÁLAT

Lehetőség szerint kerülje a sütő előmelegítését, vagy használja fel sütésre ezt az időt is. A lehető legritkábban nyissa ki a sütő ajtaját, mert a sütő melege minden ilyen alkalommal szétoszlik. Jelentős energiamegtakarítást érhet el, ha a sütési idő tervezett vége előtt 5-10 perccel kikapcsolja a sütőt, és a bennmaradó hőt használja sütésre. Tartsa tisztán és rendezetten a tömitéseket, hogy a sütő melege ne juthasson ki a berendezésből. Amennyiben ön óránkénti tarifával kötött villamosenergia szerződést, akkor a „delayed cooking” (késleltetett sütés) program még egyszerűbbé teszi az energiatakarékosságot, mivel így a sütési folyamat csökkentett tarifával kezdődik.

1.6 Megfeleléségi nyilatkozat

A Candy Hoover Group Srl ezúton kijelenti, hogy a rádióberendezés megfelel a 2014/53/EU irányelvnek és a hatályos törvényi követelményeknek (az UKCA piac vonatkozásában). A megfelelőségi nyilatkozat teljes szövege elérhető az alábbi internetcímen: www.candy-group.com

2. Termékleírás

2.1 Áttekintés

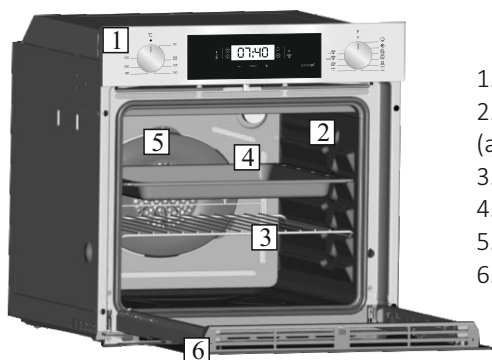

1. Vezérlőpanel
2. Polc elhelyezkedése (adott esetben oldalsó tartókeret)
3. Fémrács
4. Csepegtetőtálca
5. Ventilátor (az acéllemez mögött)
6. Sütőajtó

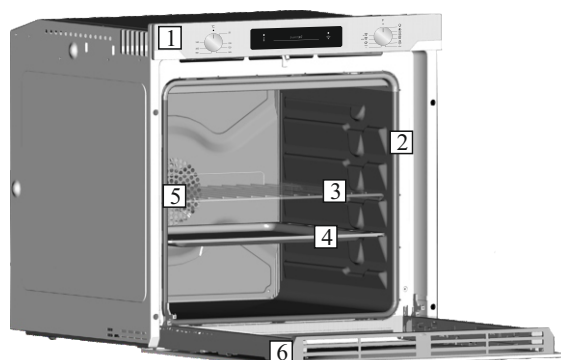

2.2 Tartozékok (modell szerint)

1 Csepegtetőtálca



Felfogja a grillrácsra való sütéskor lecsöpögő zsiradékot.

3 Oldalsó fémsínek

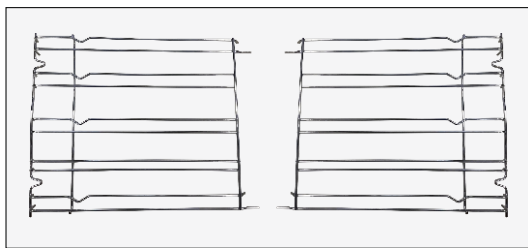

Ezek tartják a csepegtetőtálcat és a fémrácsot.

2 Fémrács

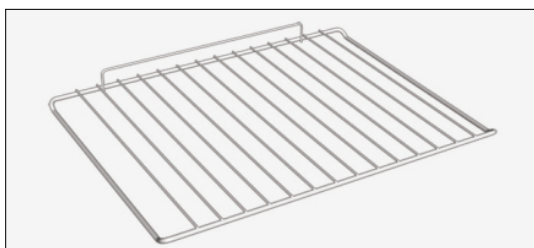

A sütőtálcák és tepsik megtartására szolgál

2.3 Első használat

ELŐZETES TISZTÍTÁS

Az első használat előtt tisztítsa meg a sütőt. Törölje át a külső felületeket egy benedvesített törlőruhával. Mossa ki az összes tartozékot, és törölje át a sütő belsejét tisztítószeres melegvízzel. Állítsa az üres sütőt a legmagasabb hőfokra, és hagyja úgy 1 órán át. Így megszabadulhat az új termékekre jellemző kellemetlen szagoktól.

3. A sütő használata (modell szerint)

3.1 A felhasználói felület leírása

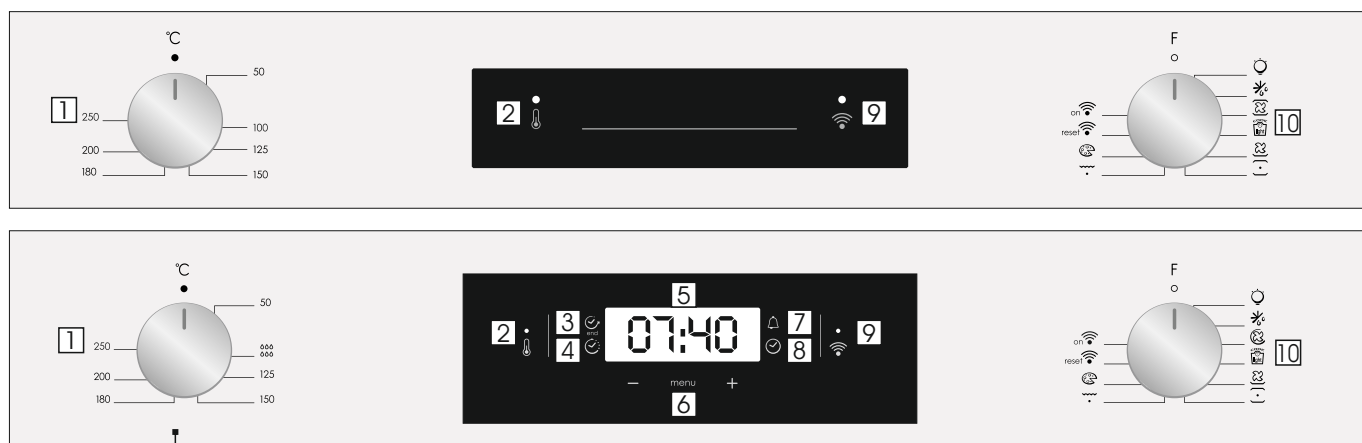

1. Termosztátválasztó gomb
2. Termosztát jelzőlámpa
3. A főzés vége
4. Főzési idő
5. Hőmérséklet vagy óra kijelzése
6. LCD kijelző beállítások
7. Minute mentor
8. Óra beállítása
9. Wifi jelzőlámpa
10. Funkcióválasztó gomb

FIGYELMEZTETÉS a sütő beszerelését vagy ez áramellátás megszakadását követően (ez a kijelző folyamatosan villogó 12:00 jelzéséről is felismerhető) először mindig állítsa be a pontos időt. Ezt az alábbi módon teheti meg. A jobb alsó LED ezzel egyidőben villog (☺). Ez a következőképpen alakul.

- Állítsa be az időt a "-" "+" gombbal.
- Nyomja meg a Menü gombot, vagy várjon 5 másodpercet az óra beállításáig.

FIGYELEM: A sütő csak az órát állítja be

FUNCTION	HOGYAN KELL HASZNÁLNI	HOGYAN KIKAPCSOLNI	MIT CSINÁL	MEGJEGYZÉS
BILLENTYŰZÁR	<ul style="list-style-type: none"> • A gyerekzár funkció a beállítás (+) gomb minimum 5 másodpercig történő megnyomásával aktiválódik. Ettől a pillanattól kezdve valamennyi egyéb funkció zárolásra kerül, a kijelzőn 3 másodpercenként felváltva villog a STOP felirat és az előre beállított idő. 	<ul style="list-style-type: none"> • A gyermekzár funkciót a Touchpad Set (+) érintésével legalább 5 másodpercig kikapcsolja. Ettől a pillanattól kezdve az összes funkció ismét kijelölhető. 		
PERC MINDER 	<ul style="list-style-type: none"> • Nyomja meg a központi gombot 3 alkalommal • Nyomja meg a "-" "+" gombokat a kívánt idő beállításához • Engedje el az összes gombot 	<ul style="list-style-type: none"> • A beállított idő végén hangjelző riasztás hallható. Ez a riasztás magától leáll, de azonnal leállítható bármely gomb megnyomásával. 	<ul style="list-style-type: none"> • A beállított idő végén riasztást hall. • A folyamat során a kijelzőn a hátralévő idő látható. 	<ul style="list-style-type: none"> • Lehetővé teszi a sütő ébresztőóráként történő használatát (aktiválható a sütő működtetésével vagy a sütő működtetésével)
FŐZÉS IDŐ 	<ul style="list-style-type: none"> • Válassza ki a főzés funkciót a sütés funkció gombbal, a főzési időt pedig a termosztát gombbal. • Nyomja meg a központi gombot 1 alkalommal • Nyomja meg a "-" vagy "+" gombokat a kívánt sütési idő beállításához • Engedje el az összes gombot <p>MEGJEGYZÉS: Ha a sütő kikapcsol vagy a lámpa világít, a főzési idő ütemezés funkció nem működik.</p>	<ul style="list-style-type: none"> • Nyomja meg a gombot a jel megállításához. Nyomja meg a központi gombot, hogy visszatérjen az óra funkcióhoz. 	<ul style="list-style-type: none"> • Lehetővé teszi a kiválasztott recepthez szükséges sütési idő beállítását. • Annak ellenőrzéséhez, hogy mennyi ideig marad futtatni, nyomja meg a MENU gombot 1 alkalommal. • Az előre beállított idő megváltoztatásához nyomja meg a MENU és a "-" "+" gombokat. 	<ul style="list-style-type: none"> • A program végén a program 3 figyelmeztető jelzést bocsát ki, a kijelzőn megjelenik az End (Kész) felirat. • Állítsa a funkció kiválasztó gombot "0"-ra, majd lépjen vissza az óra funkcióra.
VÉGE VALAMINEK FŐZÉS 	<ul style="list-style-type: none"> • Válassza ki a főzés funkciót a sütés funkció gombbal, a főzési időt pedig a termosztát gombbal. • Nyomja meg a központi gombot 2 alkalommal • Nyomja meg a "-" "+" gombokat a sütő kikapcsolásához • Engedje el a gombokat <p>MEGJEGYZÉS: Ha a sütő kikapcsol vagy a lámpa világít, a főzési idő ütemezés funkció nem működik.</p>	<ul style="list-style-type: none"> • A beállított időpontban a sütő kikapcsol. Kikapcsoláshoz kézzel állítsa a sütő funkciókapcsolót 0 állásba. 	<ul style="list-style-type: none"> • Lehetővé teszi a sütési idő végén • Az előre beállított idő ellenőrzéséhez nyomja meg a központi gombot 2 alkalommal • Az előre beállított idő módosításához nyomja meg a MENU + "-" "+" gombokat 	<ul style="list-style-type: none"> • Ezt a funkciót általában a "főzési idő" funkcióval lehet használni. Például ha az edényt 45 percig kell főzni, és 12:30 -ig készen kell állnia, egyszerűen válassza ki a kívánt funkciót, állítsa a főzési időt 45 percre és a sütési idő 12:30-ig. • A sütési idő végén a sütő automatikusan kikapcsol, és egy hangjelzést hallható. • A főzés 11: 45-kor (12:30 perc 45 perc) automatikusan elindul, és az előre beállított főzési időpontig folytatódik, amikor a sütő automatikusan kikapcsol.

VEZETÉK NÉLKÜLI KAPCSOLAT PARAMÉTEREK

Technológia	Wi-Fi	Bluetooth
Szabványos	IEEE 802.11 b/g/n	Bluetooth v4.2, BR/EDR, BLE
Frekvenciasáv(ok) [MHz]	2401-2483	2402-2480
Maximális teljesítmény [mW]	100	10

TERMÉKADATOK HÁLÓZATI BERENDEZÉSEKHEZ

- A termék energiafogyasztása hálózati készenlétben, miközben az összes vezetékes port csatlakoztatott, és az összes vezeték nélküli hálózati port aktív: 2,0 W

Vezeték nélküli hálózati port aktiválása:

- A villogó WiFi LED a WiFi modul bekapcsolt állapotáról tájékoztat.
- Ha már regisztrálta a készüléket, fordítsa a gombot WiFi Be állásba.
- Ha még nem regisztrálta a készüléket: kövesse a regisztrációs eljárást.

Vezeték nélküli hálózati port kikapcsolása:

- A nem villogó WiFi LED a WiFi modul kikapcsolt állapotáról tájékoztat.
- Ha már regisztrálta a sütőt: fordítsa a gombot WiFi visszaállítási pozícióba, majd 30 másodpercen belül kapcsolja KI pozícióba.
- Ha még nem regisztrálta a sütőt, a WiFi ki van kapcsolva.

Sütő regisztrálása az alkalmazásban

AZ OKOSTELEFONON

1. Lépés

- Töltse le a hOn alkalmazást.



A KÉSZÜLÉKEN

5. Lépés

- Forgassa el a sütési funkciók gombot egy programra (ne "világítás" vagy "0" pozícióra).

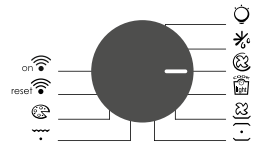

2. Lépés

- Jelentkezzen be, vagy hozzon létre fiókot.

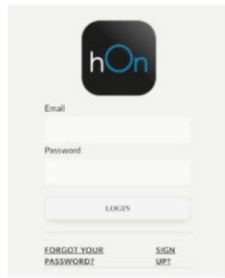

6. Lépés

- Forgassa a funkciógombot a WI-FI RESET programra, és várjon 30 másodpercet.

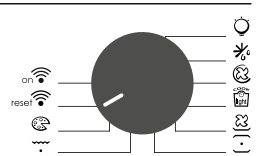

3. Lépés

- Új készülék hozzáadása

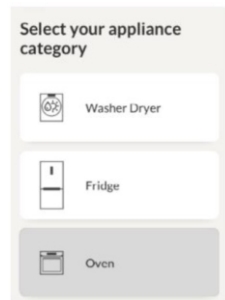

7. Lépés

- Amikor a WiFi LED villogni kezd, 5 percen belül folytathatja a párosítást.



Távvezérlés mód

1. Lépés

- Fordítsa a gombot a WI-FI programra.

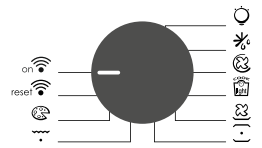

2. Lépés

- A WiFi LED bekapcsol.



4. Lépés

- Olvassa be a QR-kódot, vagy adja meg a sorozatszámot.





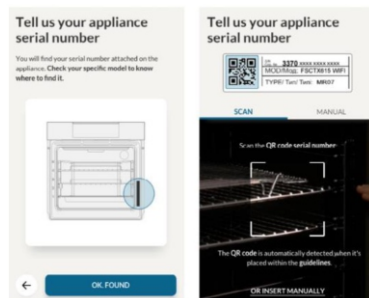



Írja ide a készülék sorozatszámát későbbi hivatkozás céljából.



A Candy Hoover Group Srl kijelenti, hogy a rádióberendezés megfelel a 2014/53/EU irányelvnek. Az EU-megfelelőségi nyilatkozat teljes szövege a következő internetcímen érhető el: www.candy-group.com

3.2 Sütési módok

Funkció-választó	T °C javasolt	T °C tartomány	Funkció (A sütő modelljétől függően)
			LÁMPA: Bekapcsolja a sütő világítását.
			KIOLVASZTÁS: (leolvasztás) Ha a forgókapcsolót ebbe a helyzetbe állítja. A ventilátor 40 °C hőmérsékleten forgatja a levegőt a fagyasztott élelmiszer körül, így az pár percen belül kiolvad anélkül, hogy a fehérjetartalma megváltozna vagy módosulna.
	180	50 ÷ MAX	FAN COOKING (Ventilátor-hűtés): Ezt az üzemmódot a baromfi, a hal és a zöldségek sütéséhez javasoljuk. A hő jobban áthatja az ételt, így a sütéshez és az előmelegítéshez szükséges idő is csökken. Különböző élelmiszereket süthet egyidejűleg egy vagy több pozícióban, ugyanazzal az előkészítéssel, vagy a nélkül. Ez a sütési üzemmód egyenletes hőeloszlást biztosít, így ételek szaga nem keveredik. Ha egyidejűleg több ételt süt, akkor körülbelül tíz perccel tovább süsse azokat.
* 	190	50 ÷ MAX	COOK LIGHT: Ez a funkció lehetővé teszi, hogy a szükséges zsír vagy olaj mennyiségét csökkentve egészségesebben készítse el ételeit. A fűtőelemek és a pulzáló légkeverés kombinációja tökéletes sütési eredményt garantál.
	210	50 ÷ MAX	FAN + LOWER ELEMENT (ventilátor alsó elemmel): Miközben a ventilátor a sütő belsejében forgatja a levegőt, az alsó sütőelem van használatban. Ez a sütési módszer a lédús gyümölcsflan-ek, a torták, a gyümölcslepények, a quinche lepények és a pástétomok sütéséhez javasolt. Ez a módszer megakadályozza az étel kiszáradását, valamint segíti a sütemények, kenyértészták és más alulról süttött ételek dagadását. Tegye alulra a rekeszt.
* 	220	50 ÷ MAX	STATIKUS: Ilyenkor az alsó és a felső melegítőelem is használatban van. Melegítse elő a süttőt tíz percig. Ez a mód az összes hagyományos sütési és rostonsütési módszerhez ideális. Vörös hús, marhasült, báránycomb, vadhús, kenyér, sütőpapírba csomagolt ételek (en papillote) és leveles tészták elkészítéséhez. Helyezze középre az élelmiszert egy tálon.
	230	50 ÷ MAX	GRILL: A grill funkciót zárt ajtóval használja. Ez a funkció egyedül a felső elemet veszi igénybe, a hőmérsékletet pedig Ön állíthatja be. Az elemek vörössé, illetve forróvá válásához 5 perc előmelegítés szükséges. Grillezett ételek, kebab és csőben sült ételek esetén a siker garantált! A fehér húsokat a grilltől távolabb helyezze el; a sütési idő ilyenkor hosszabb, de a hús még izletesebb lesz. Ha az elvezetőtálcát alá teszi, akkor vörös húsokat és halfilét is helyezhet a rácsra.
	220	50 ÷ MAX	PIZZA: Ez a funkció meleg levegőt áramoltat a sütőben, így tökéletes az olyan ételek sütéséhez, mint amilyen például a pizza vagy a torta.
			WIFI BEKAPCSOLVA: A sütő lehetővé teszi a wifi kapcsolatot.
			WIFI HELYREÁLLÍTÁSA: Lehetővé teszi a wifi kapcsolat újraindítását.

* Az EN 60350-1 előírásai szerint végzett vizsgálat az energiafogyasztási nyilatkozat és az energiaosztály meghatározása érdekében

4. A sütő tisztítása és karbantartása

4.1 Általános tisztítási tudnivalók

A készülék élettartama rendszeres tisztítással hosszabbítható meg. A tisztítás megkezdése előtt várja meg, amíg a sütő lehűl. Ehhez soha ne használjon súrolószert, fémdörzsít vagy éles tárgyakat, mert azok visszafordíthatatlanul felsértenék a zománcozott felületeket. Csak vízzel, szappannal vagy fehérítő alapú (ammóniás) tisztítószerrel takarítsa a sütőt.

ÜVEGES RÉSZEK

Javasoljuk, hogy minden használat után törölje át az üveglapot egy nedvszívó papírtörülkövel. A makacsabb foltokat dörzsölje le egy tisztítószerbe áztatott szivaccsal, majd csavarja ki a szivacsot és öblítse át a felületet tiszta vízzel.

ASÜTŐABLAKTÖMÍTÉSE

A beszenyeződött tömitést enyhén nedves szivaccsal tisztíthatja le.

TARTOZÉKOK

Tisztítsa meg a tartozékokat egy nedves, szappanos vízbe mártott szivaccsal, majd öblítse ki és szárítsa meg azokat. Ne használjon súrolószert.

CSEPEGTETŐTÁLCA

A grill használata után vegye ki a tálcát a sütőből. A forró zsiradékot öntse egy tartályba, majd egy szivaccsal mossa le a tálcát forró, mosószeres vízben.

Ha a zsiradékot továbbra sem sikerül eltávolítani, akkor hagyja ázni a tálcát. Mosogatógépben is tisztíthatja a tálcát, vagy bolti sütőtisztító szert is használhat ehhez. Soha ne koszosan tegye vissza a tálcát a sütőbe.

4.2 Aquactiva funkció

Az Aquactiva eljárás gőz segítségével távolítja el a sütőre rakódott zsírt és élelmiszereket.

1. Öntsön 300 ml vizet a sütő alján található Aquactiva tartályba.
2. Állítsa be a sütő Static () (Statikus) vagy Bottom () (alsó) melegítési funkcióját
3. Állítsa a hőfokszabályozót az íőa Aquactiva ikonra 
4. Hagyja 30 percig hatni a programot.
5. 30 perc után kapcsolja ki a programot, és hagyja lehűlni a sütőt.
6. Ha a készülék lehűlt, tisztítsa meg a sütő belső felületeit egy törülköhával.

Figyelmeztetés: Csak akkor érintse meg a készüléket, ha az lehűlt. Legyen óvatos a forró felületek közelében, mert azok égési sérüléseket okozhatnak! Desztillált- vagy ivóvizet használjon.

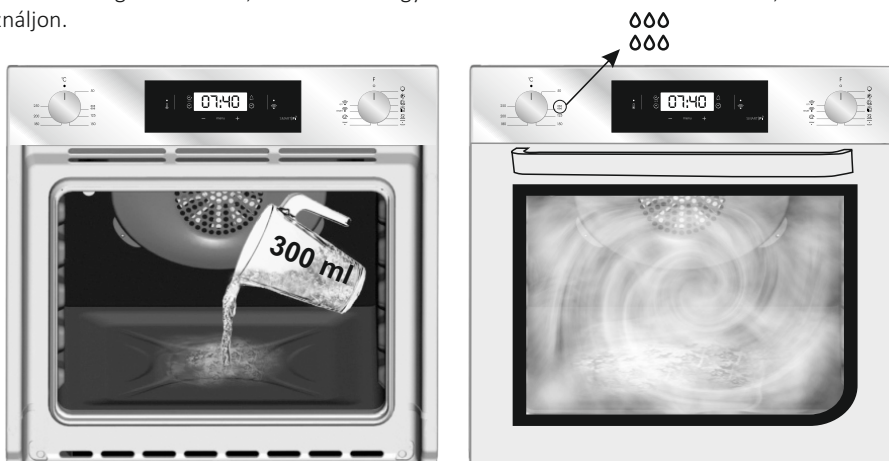

4.3 Karbantartás

AZ OLDALSÓ KERETEK ELTÁVOLÍTÁSA ÉS TISZTÍTÁSA

1. Vegye ki a tartókereteket úgy, hogy a nyílak irányába húzza azokat (lásd lent).
2. Mosogatógépben vagy nedves szivaccsal tisztíthatja meg a tartókereteket. Mindkét esetben alaposan szárítsa meg azokat.
3. A tisztítás után fordított sorrendben helyezze vissza a tartókereteket.

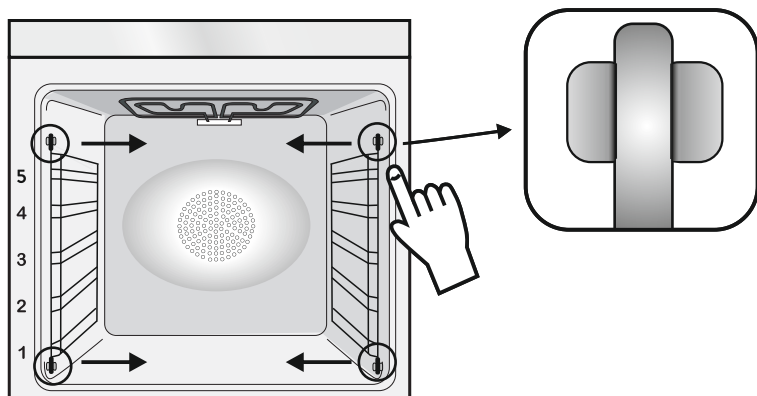

A SÜTÉSI ABLAK ELTÁVOLÍTÁSA

1. Nyissa ki az elülső ablakot.
2. Nyissa fel a csuklópánt kapcsát az elülső ablak jobb és bal oldalán, lefelé nyomva.
3. Cserélje ki az ablakot az eljárás végrehajtásával.

A BELSŐ ÜVEGAJTÓ ELKÜLÖNÍTETT TISZTÍTÁSA

1. Nyissa ki a sütő ajtaját.

2.3.4. Zárja le a zsanérokat, húzza ki a csavarokat és felfelé húzva távolítsa el a felső fémburkolatot.

5.6. Óvatosan emelje ki az üveget a sütő ajtajából (N. b.: semmilyen más üveget vagy egyéb komponenst ne vegyen ki).

7. Tisztítás és csere után fordított sorrendben helyezze vissza az alkatrészeket.

A „Low-E” feliratra minden üvegalkatrészen olvashatónak kell lennie. Az ilyen jelzés mindig az ajtó bal oldalán, a bal oldalsó zsanér mellett legyen. Ilyenkor az első üveg nyomtatott címkéje az ajtó belsején helyezkedik el.

1.



2.

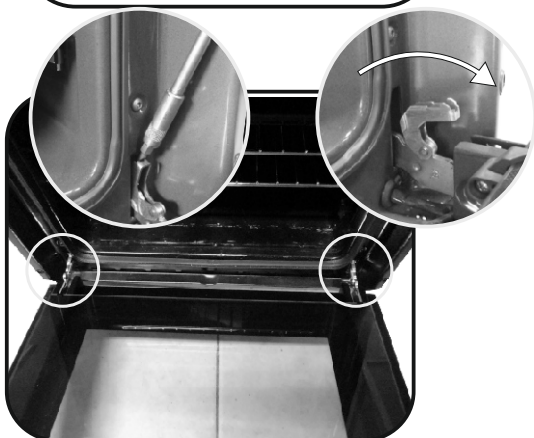

3.

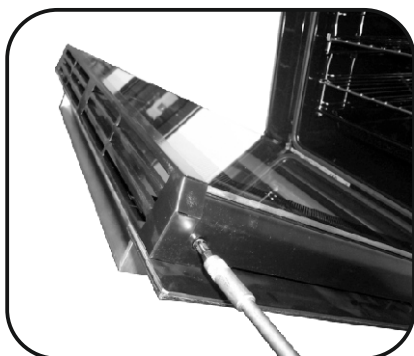

4.

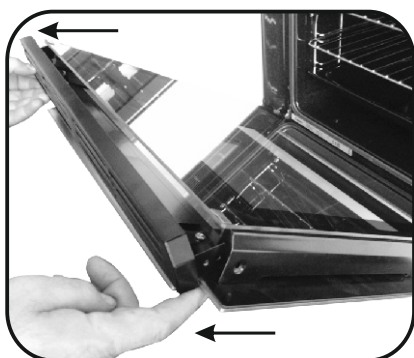

5.

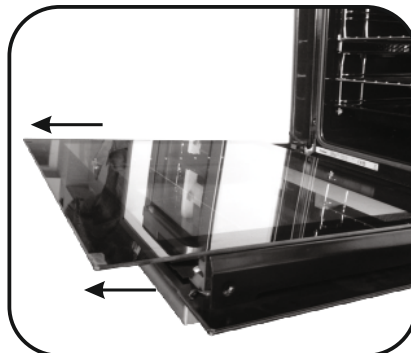

6.

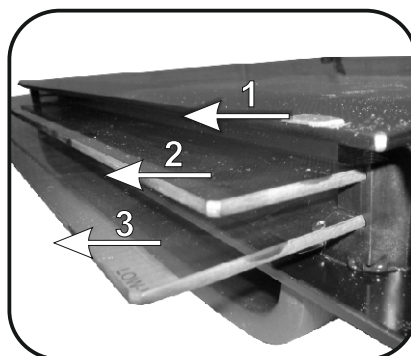

7.

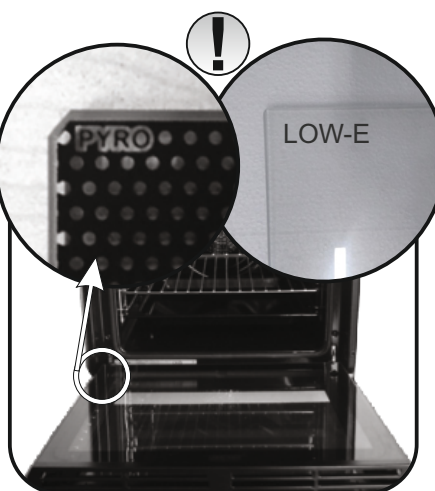

ÉGŐCSERE

1. Húzza ki a sütőt a hálózati csatlakozóaljzatból.
2. Vegye le az üvegborítást, csavarozza ki az égőt, majd cserélje ki azt egy azonos fajtájú, új égőre.
3. Ha kicserélte a hibás égőt, akkor illessze vissza az üvegburkot.



5. Hibaelhárítás

5.1 F.A.Q.

PROBLÉMA	LEHETSÉGES OK	MEGOLDÁS
A sütő nem melegszik fel	Az óra nincs beállítva	Állítsa be az órát
A sütő nem melegszik fel	A sütési funkció és a hőmérséklet nem lett beállítva	Győződjön meg róla, hogy a szükséges beállítások helyesek
Az érintőképernyős felhasználói felület nem reagál	Gőz és kondenzáció a felhasználói felületen	A kondenzációs réteg eltávolításához egy mikroszálas ronggyal tisztítsa meg a kezelőfelületet

- По време на готвене влагата може да кондензира по вътрешността на фурната или по стъклото на вратата. Това е нормално. За да намалите този ефект, изчакайте 10-15 минути след включване на храненето, преди да поставите храна във фурната. Във всеки случай кондензът изчезва, когато фурната достигне температурата за готвене.
- Гответе зеленчуците в съд с капак вместо в открита тава.
- Избягвайте да оставяте храна вътре във фурната след готвене за повече от 15-20 минути.
- ПРЕДУПРЕЖДЕНИЕ: уредът и достъпните части стават горещи по време на използване. Внимавайте да не докосвате горещите части.
- ПРЕДУПРЕЖДЕНИЕ: достъпните части могат да станат горещи, когато скалата се използва. Децата трябва да бъдат държани на безопасно разстояние.
- ПРЕДУПРЕЖДЕНИЕ: уверете се, че уредът е изключен, преди да сменяте крушката, за да избегнете риска от токов удар.
- ПРЕДУПРЕЖДЕНИЕ: за да се избегне опасност, породена от неволното нулиране на термоизключвателя, уредът не бива да се хранва през външно изключващо устройство, като например таймер, нито да бъде свързан към верига, която се включва и изключва редовно.
- Децата под 8-годишна възраст трябва да бъдат държани на безопасно разстояние от уреда, ако не се наблюдават непрекъснато.
- Не допускайте деца да си играят с уреда.
- Уредът може да се използва от лица на 8-годишна възраст или повече, както и от лица с ограничени физически, сензорни или психически способности, без опит или знания за продукта само ако се наблюдават или са им били предоставени инструкции за работа с уреда по безопасен начин с осведоменост за възможните рискове.
- Почистването и поддръжката не трябва да се извършват от деца без наблюдение.
- Не използвайте груби или абразивни материали или остри метални стъргалки за почистване на стъклата на вратата на фурната, тъй като те може да надраскат повърхността и да раздробят стъклото.
- Фурната трябва да се изключи преди отстраняване на демонтиращите се части.

След почистване ги сглобете отново съгласно инструкциите.

- Използвайте само термометъра за месо, препоръчан за тази фурна.
- Не използвайте парочистачка за почистване на уреда.
- Свържете щепсел към хранящия кабел, който е в състояние да понесе напрежението, тока и натоварването, указани на табелката и има контакт за заземяване. Щепселът трябва да е подходящ за натоварването, посочено на етикета, и трябва да е свързан към заземяващ контакт, който да работи. Заземяващият проводник е жълто-зелен на цвят. Това действие трябва да се извършва само от подходящо квалифициран специалист. В случай на несъвместимост между контакта и щепсела на уреда, се обърнете към квалифициран електротехник, който да замени контакта с друг подходящ тип. Щепселът и контактът трябва да отговарят на действащите норми на държавата на инсталацията. Свързването към източника на хранене може да се извърши и чрез поставяне на универсален прекъсвач между уреда и източника на хранене, който може да понесе максималното свързано натоварване и който е в съответствие с действащото законодателство. Жълто-зеленият заземяващ кабел не трябва да се прекъсва от прекъсвача. Гнездото или универсалният прекъсвач, използвани за връзката, трябва да са леснодостъпни, когато уредът е монтиран.
- Прекъсването на връзката може да се постигне чрез достъпност на щепсела или чрез включване на превключвател в неподвижното окабеляване в съответствие с правилата за окабеляване.
- Ако хранящият кабел е повреден, той трябва да бъде заменен с кабел или специален пакет, предоставен от производителя, или като се свържете с отдела за обслужване на клиенти. Типът на хранящия кабел трябва да е H05V2V2-F. Това действие трябва да се извършва само от подходящо квалифициран специалист. Заземителният проводник (жълто-зелен) трябва да е приблизително 10 mm по-дълъг от другите проводници. За ремонти се обръщайте към отдела за обслужване на клиенти и изисквайте използване на

оригинални резервни части.

- Неспазването на горното може да застраши безопасността на уреда и да обезсили гаранцията.
- Преди почистването трябва да се извади излишъкът от разлетия материал.
- Дълго прекъсване на електрозахранването по време на фаза на готвене може да причини повреда на монитора. В този случай се свържете с отдела за обслужване на клиентите.
- Уредът не трябва да се монтира зад декоративна врата, за да се избегне прегряване.
- Когато поставите рафта вътре, уверете се, че стоперът е насочен нагоре и в задната част на кухнята. Рафтът трябва да бъде пъхнат изцяло в кухнята.
- **ПРЕДУПРЕЖДЕНИЕ:** не облепвайте вътрешността на фурната с алуминиево фолио или защитно фолио за еднократна употреба от търговската верига. При докосване до нагорещените емайлирани повърхности, алуминиевото фолио или другите видове защита може да се разтопят и така да увредят емайла на вътрешните стени.
- **ПРЕДУПРЕЖДЕНИЕ:** Никога не сваляйте уплътнението на вратата на фурната.
- **ВНИМАНИЕ:** Не допълвайте дъното на кухнята с вода по време на готвене или когато фурната е гореща.
- За работа с уреда при номиналните честоти не се изисква допълнително действие/настройка.

Общи Мерки За Безопасност

82

- 1.1 Инструкции за безопасност
- 1.2 Електрическа безопасност
- 1.3 Препоръки
- 1.4 Монтаж
- 1.5 Управление на отпадъците и защита на околната среда
- 1.6 Декларация за съответствие

Описание на продукта

83

- 2.1 Общ изглед
- 2.2 Приспособления
- 2.3 Първа употреба

Използване на фурната

84

- 3.1 Описание на дисплея
- 3.2 Режими на готвене

Почистване и поддръжка на фурната

87

- 4.1 Общи бележки по почистването
- 4.2 AQUASTIVA функция
- 4.3 Поддръжка
 - Инструкции за сваляне и почистване на страничните стойки
 - Сваляне на прозореца на фурната
 - Сваляне и почистване на стъклената врата
 - Смяна на крушката

Отстраняване на проблеми

89

- 5.1 ЧЗВ

1. Общи Мерки За Безопасност

Благодарим Ви, че избрахте един от нашите продукти. За да имате възможно най-добър резултат при използването на фурната, внимателно прочетете това ръководство. Препоръчваме Ви да запазите настоящото ръководство за монтаж и експлоатация и при нужда да се обръщате към него.

Когато уредът е в експлоатация всички достъпни части са горещи. Внимавайте да не се докосвате до тези елементи. При първият пуск на фурната, може да се усети неприятна миризма. Това става защото изолационните елементи се загреват за първи път. Това е абсолютно нормално и няма повод за притеснение. Изчакайте уреда да изстине и го забършете добре. След това е готов за нормална експлоатация.

Една фурна по своята същност на работа става много гореща. Особено стъклото на вратата на фурната.



1.1 Инструкции за безопасност

Използвайте фурната единствено по предназначение- само за приготвяне на храна. Всяка друга употреба, например като източник на топлина, се смята за неправилна и следователно опасна. Производителят не носи отговорност за щети, възникнали вследствие на неуместната, неправилната или неразумната употреба на фурната.

Използването на всеки един електроуред предполага спазването на някои основни правила:

1.2 Електрическа безопасност

УВЕРЕТЕ СЕ, ЧЕ СВЪРЗВАНЕТО НА ЕЛЕКТРИЧЕСКИТЕ КАБЕЛИ СЕ ИЗВЪРШВА ОТ ЕЛЕКТРОТЕХНИК ИЛИ КВАЛИФИЦИРАН ТЕХНИК.

Електрическата инсталация, към която е свързана фурната, трябва да отговаря на изискванията на приложимото законодателство в страната, в която се ползва уредът. Производителят не носи отговорност за щети, причинени от неспазването на тези указания. Фурната трябва да бъде свързана към електрозахранване със заземено контактно гнездо или многополюсен прекъсвач, в зависимост от приложимото законодателство в страната, в която се извършва монтажът. Електрозахранващата инсталация трябва да бъде защитена с подходящи предпазители, а използваните проводници трябва да имат напречно сечение, подходящо за провеждане на тока, необходим за захранване на фурната.

СВЪРЗВАНЕ

Фурната е оборудвана със захранващ кабел, който трябва да се свърже единствено към източник 220- 240 V AC 50 Hz между фазите или между фазата и нулата. Преди да свържете фурната към захранването, е важно да извършите проверка на:

1.3 Препоръки

Почиствайте фурната след всяко ползване и така ще можете да я поддържате безупречно чиста.

Не облепвайте вътрешността на фурната с алуминиево фолио или защитно фолио за еднократна употреба. При докосване до нагорещените емайлирани повърхности, алуминиевото фолио и други видове защита, може да се разтопи и така да увреди емайла на вътрешните стени. За да

1.4 Монтаж

Монтажът на фурната не е задължение на производителя. Ако е необходимо съдействието на производителя за отстраняването на повреда, произтичащи от неправилен монтаж, това съдействие не се покрива от гаранцията. Трябва да се следват указанията за монтаж, които са предназначени за квалифицирани професионалисти. Неправилният монтаж може да причини материални щети или наранявания на хора и животни. Производителят не носи отговорност за такива щети или наранявания.

1.5 Управление на отпадъците и защита на околната среда

Този уред е маркиран съгласно европейска Директива 2012/19/ЕО за Отпадъци от електрическо и електронно оборудване (WEEE). WEEE съдържа едновременно замърсяващи субстанции (които могат да окажат

отрицателно въздействие върху околната среда) и основни компоненти (които могат да се използват повторно). Важно е WEEE да бъдат обработени по специфични начини с оглед правилното отстраняване и изхвърлянето на всички замърсители и възвръщането и рециклиране на всички материали.

Отделните индивиди могат до окажат важна роля, осигурявайки, че WEEE няма да станат проблем за околната среда; важно е да бъдат следвани някои основни правила:

- WEEE не трябва да бъдат третираны като домакински отпадъци.
- WEEE трябва да бъдат предавани в съответните събирателни пунктове, управлявани от общината или регистрирани компании. В много държави,

- Не изключвайте от контакта, като дърпате кабела.

- Не докосвайте уреда с мокри или влажни ръце или крака.

- Не се препоръчва използването на адаптери, разклонители и удължители.

В случай на повреда и/или не добра работа, изключете уреда и не се опитвайте да го поправите сами.

- стойностите на напрежението с фазомер и

- настройката на прекъсвача.

Заземяващият проводник, който е свързан към заземяваща клемна на фурната, трябва да бъде свързан към заземяващата клемна на захранването.

ПРЕДУПРЕЖДЕНИЕ

Преди да свържете фурната към захранването, поискайте от квалифициран електротехник да провери изправността на заземяващата клемна на захранването. Производителят не носи отговорност за инциденти или други проблеми, възникнали поради грешно заземяване и/или неизправности в заземителните клеми.

ЗАБЕЛЕЖКА: Тъй като фурната може да се нуждае от поддръжка, препоръчително е да разполагате със свободно контактно гнездо, в което да бъде включена, ако бъде преместена от мястото, на което е монтирана. Захранващият кабел трябва да се подменя единствено от електротехник, занимаващ се с поддръжка на електроуреди.

предотвратите прекомерно зацапване на фурната и дим със силен мирис, който се образува вследствие от това, препоръчваме да не използвате фурната на много висока температура. По-добре е да удължите времето за готвене, като намалите леко температурата. Освен предоставените заедно с фурната приспособления, препоръчваме да използвате само тави и форми за печене, които имат повишена топлоустойчивост.

Фурната може да бъде разположена на високо място в колона или вградена под кухненски плот. Преди да я монтирате, се уверете че в определеното за фурната пространство има добра вентилация и безпрепятствен достъп на свеж въздух, който е необходим за охлаждането и защитата на вътрешните елементи на фурната. Изработете отворите в съответствие с посочените на последната страница спецификации в зависимост от начина на монтаж.

за големи WEEE, може да се предлага събиране от домовете.

- когато купувате нов уред, старият може да бъде върнат на търговеца, който да го прибере безплатно на база едно-към едно, докато оборудването е от същия тип има същите функции като доставеното оборудване

СПЕСТЯВАНЕ НА ЕНЕРГИЯ И ОПАЗВАНЕ НА ОКОЛНАТА СРЕДА

Когато е възможно избягвайте предварителното загреване на фурната. По време на готвене отваряйте вратата на фурната възможно най-малко, защото при всяко отваряне се губи топлина. За значителна икономия на енергия изключете фурната 5 – 10 минути преди планираният край на времето за готвене и използвайте остатъчната топлина, която фурната продължава да генерира. За да избегнете загуба на топлина поддържайте чисти и в ред уплътненията на фурната. Ако имате различни тарифи за електрическата енергия използвайте отложеният старт, за да стартирате готвенето на по-ниската тарифа.

1.6 Декларация за съответствие

С настоящото Candy Hoover Group Srl декларира, че радиосъоръжението е в съответствие с Директива 2014/53/ЕС и със съответните законови изисквания (за пазара UKCA). Пълният текст на декларацията за съответствие е достъпен на следния интернет адрес: www.candy-group.com

2. Описание на продукта

2.1 Общ изглед

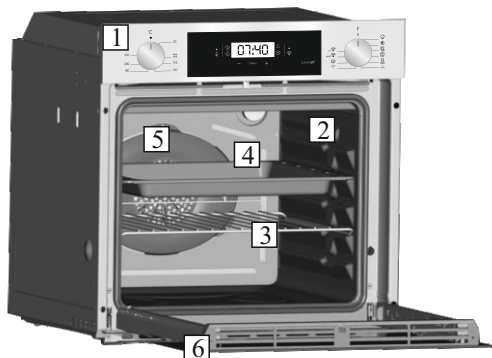

1. Панел за управление
2. Водачи (странична метална решетка, ако е включена)
3. Метална скара
4. Тава за мазнини
5. Вентилатор (зад металната плоча)
6. Врата на фурната

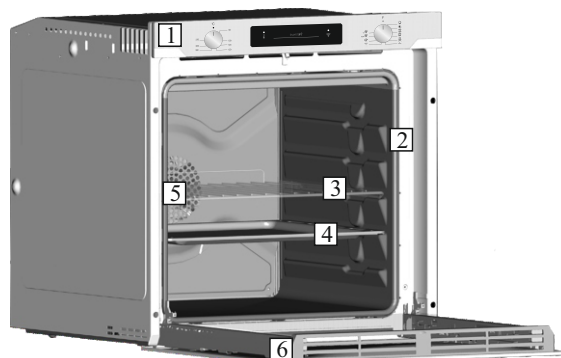

2.2 Приспособления

1 Тава за мазнини



Служи за събиране на мазнината, която капе, докато на скарата се готви храна.

3 Странични телени решетки

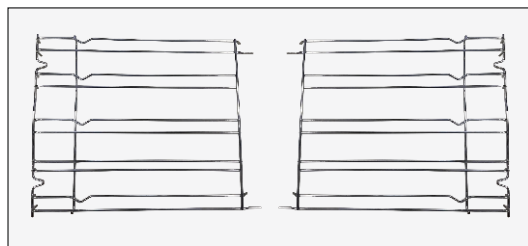

Разположен е от двете страни на кухината на фурната. Държи металните скари и съдовете за оттичане.

2 Метална скара

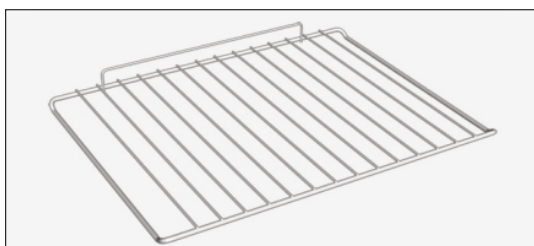

Служи за поставяне на тави и чинии.

2.3 Първа употреба

ПРЕДВАРИТЕЛНО ПОЧИСТВАНЕ

Почистете фурната, преди да я използвате за пръв път. Забършете външните повърхности с навлажнена мека кърпа. Измийте всички приспособления и забършете вътрешността на фурната с разтвор на топла вода и препарат за миене. Включете фурната на максимална температура и я оставете да работи около 1 час- така ще бъдат отстранени остатъчните миризми на "ново".

3. Използване на фурната

3.1 Описание на дисплея

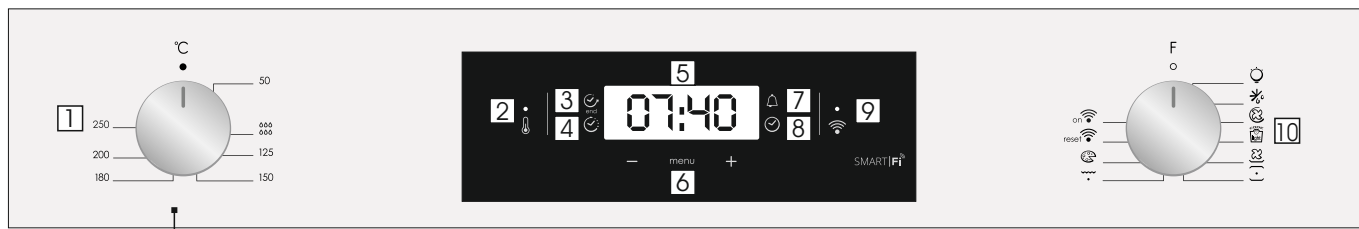

1. Копче за избор на термостат
2. Индикаторна лампа на термостат
3. Край на готвенето
4. Продължителност на готвенето
5. Дисплей за температурата или часа
6. Бутони за настройка на LCD дисплея
7. Минутен таймер
8. Настройка на часовника
9. Индикаторна лампа на Wifi
10. Копче за избор на функция

ВНИМАНИЕ : първата операция, която трябва да се извърши след като фурната е инсталирана или след прекъсване на захранването (това се разпознава, когато дисплеят пулсира и показва 12:00), задава правилното време. Долният десен LED мига едновременно (☺). Това се постига по следния начин.

- Задайте време с бутоните "- "+".
- Натиснете бутона Menu (Меню) или изчакайте 5 секунди, отколкото е настроен часовникът.

ВНИМАНИЕ: Фурната ще работи само с настройка на часовника

Функция	Как да активираме	Как да изключите	Какво прави	За какво се използва
Заклучване	<ul style="list-style-type: none"> • Функцията за заключване за деца се активира с натискане на Set (Настройване) (+) за минимум 5 секунди. От този момент нататък всички останали функции са заключени и дисплеят ще мига на 3 секундни интервали STOP (СТОП) и предварително зададеното време с прекъсвания. 	<ul style="list-style-type: none"> • Функцията за заключване за деца се дезактивира чрез натискане на тъчпада Set (Настройване) (+) отново за минимум 5 секунди. От този момент нататък всички функции могат да се избират отново. 		
Таймер	<ul style="list-style-type: none"> • Натиснете централния бутон 3 пъти • Натиснете бутоните "- "+" , за да настроите нужното време. • Освободете всички бутони 	<ul style="list-style-type: none"> • Когато зададеното време изтече, звукова аларма сигнализира край. След като се активира, тази аларма ще спре самостоятелно, но можете да я спрете веднага чрез натискане на някой от бутоните. 	<ul style="list-style-type: none"> • В края на зададеното време прозвучава аларма. • По време на процеса дисплеят показва оставащото време. 	<ul style="list-style-type: none"> • Позволява използването на фурната като будилник (може да се активира както по време на работа на фурната, така и при изключена фурна)
Време за готвене	<ul style="list-style-type: none"> • Изберете функцията за готвене с копчето за избор на функция на фурната, температурата, на която искате да готвите с копчето на термостата. • Натиснете централния бутон 1 пъти • Натиснете бутоните "- "+" , за да зададете необходимата продължителност на готвенето • Освободете всички бутони ЗАБЕЛЕЖКА: Ако фурната е изключена или лампата свети, функцията за планирано време за готвене няма да работи. 	<ul style="list-style-type: none"> • Натиснете някой бутон, за да спрете сигнала. Натиснете централния бутон, за да се върнете към функцията часовник. 	<ul style="list-style-type: none"> • Позволява задаването на необходимото за съответното ястие време за готвене. • За да проверите колко време остава, натиснете бутона MENU (МЕНЮ) 1 път. • За да измените/промените предварително зададеното време, натиснете MENU (МЕНЮ) и бутоните "- "+". 	<ul style="list-style-type: none"> • В края на програмата, програмата дава 3 предупредителни сигнала и на дисплея се появява надпис "End" (Край). Настройте превключвателя за избор на функция на "0", за да се върнете към функцията часовник.
Край на готвенето	<ul style="list-style-type: none"> • Изберете функцията за готвене с копчето за избор на функция на фурната, температурата, на която искате да готвите с копчето на термостата. • Натиснете централния бутон 2 пъти • Натиснете бутоните "- "+" , за да настроите часа, в който искате фурната да се изключи • Освободете бутоните ЗАБЕЛЕЖКА: Ако фурната е изключена или лампата свети, функцията за планирано време за готвене няма да работи. 	<ul style="list-style-type: none"> • В определения час фурната ще се изключи. За ръчно изключване, завъртете копчето за избор на функция в положение 0. 	<ul style="list-style-type: none"> • Позволява ви да зададете края на времето за готвене • За да проверите предварително зададения час, натиснете централния бутон 2 пъти • За да промените предварително зададеното време, натиснете бутоните MENU (МЕНЮ) + "- "+" 	<ul style="list-style-type: none"> • Тази функция обикновено се използва с функцията „време за готвене“. Например, ако ястието трябва да се приготви за 45 минути и трябва да бъде готово до 12:30, просто изберете желаната функция, настройте времето за готвене на 45 минути и края на времето за готвене до 12:30 часа. • Когато изтече зададеното за готвене време, фурната ще се изключи автоматично и ще се чуе звукова аларма. • Готвенето ще започне автоматично в 11:45 часа (12:30 минус 45 минути) и ще продължи до предварително зададения час за край на готвенето, когато фурната автоматично ще се изключи.

БЕЗЖИЧНИ ПАРАМЕТРИ

Технология	Wi-Fi	Bluetooth
Стандартна	IEEE 802.11 b/g/n	Bluetooth v4.2, BR/EDR, BLE
Честотен(ни) диапазон(и) [MHz]	2401-2483	2402-2480
Максимална мощност [mW]	100	10

ИНФОРМАЦИЯ ЗА ПРОДУКТА ЗА МРЕЖОВОТО ОБОРУДВАНЕ

- Потребление на мощност от продукта в режим на мрежова готовност, ако всички мрежови портове са свързани и всички мрежови портове са активирани: 2,0 W

Как да активирате безжичен мрежов порт:

- Ако WiFi LED индикаторът мига, това означава, че WiFi модулът е включен.
- Ако вече сте регистрирани: завъртете копчето на позиция WiFi включена.
- Ако не сте регистрирани: следвайте процедурата за регистриране.

Как да деактивирате безжичен мрежов порт:

- Ако WiFi LED индикаторът е изключен, това означава, че WiFi модулът е изключен.
- Ако фурната е регистрирана: завъртете копчето в положение за нулиране на WiFi и след това в положение Изключено в рамките на 30 секунди.
- Ако фурната не е регистрирана, WiFi е изключена.

Регистрация на фурната в приложението

НА СМАРТФОН

Стъпка 1

- Изтеглете приложението.



НА УРЕДА

Стъпка 5

- Завъртете копчето за функции за готвене на програма ("Без светлина" или "0").

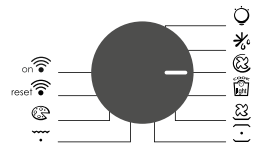

Стъпка 2

- Влезте или се регистрирайте.

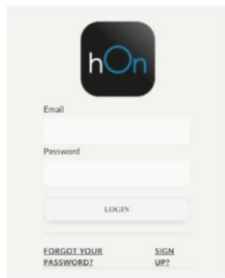

Стъпка 6

- Завъртете копчето за функции на програмата WI-FI RESET и изчакайте 30 секунди.

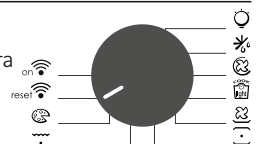

Стъпка 3

- Добавете нов уред

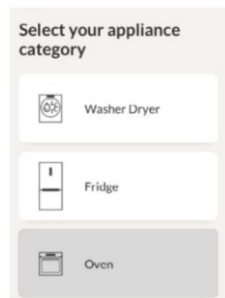

Стъпка 7

- Когато LED индикаторът за WiFi започне да мига, можете да продължите със съдвояването в рамките на 5 минути.



Режим на дистанционно управление

Стъпка 1

- Завъртете копчето към програмата за WI-FI.

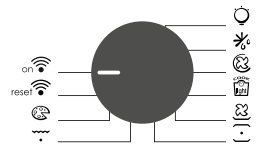

Стъпка 2

- LED индикаторът за WiFi се включва.

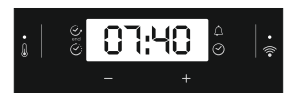

Стъпка 4

- Сканирайте QR кода или въведете серийния номер.





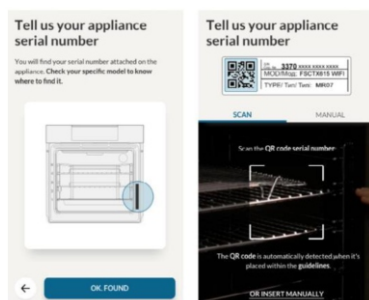







Запишете тук серийния номер за справки в бъдеще.



С настоящото Candy Hoover Group Srl декларира, че радиооборудването отговаря на Директива 2014/53/ЕС. Пълният текст на Декларацията за съответствие на ЕС е наличен на следния интернет адрес: www.candy-group.com

3.2 Режими на готвене

Селектор нас функции	Термостат селектор	Диапазон на T ° C	ФУНКЦИИ
			LAMPADA: accende la luce interna.
			Включва осветлението на фурната. Това ще активира автоматично вентилатора за охлаждане (само при модели, които го имат)
 	180	50 ÷ MAX	Готвене на вентилатор: Използват се долен и горен нагреватели заедно с вентилатора, който циркулира въздуха вътре във фурната. Препоръчва се за зеленчуци, риба и др. Топлината навлиза в храна по-добре и времената за претопляне и готвене се намаляват. Можете да пригответе различни храни едновременно. Този метод дава много добра дистрибуция на топлината и миризмите не се смесват. Може да оставите около 10 мин повече когато готвите повече от 1 ястие.
* 	190	50 ÷ MAX	COOK LIGHT ("ГОТВЕТЕ ЛЕКО"): Тази функция позволява готвене по един по-здравословен начин чрез намаляване необходимото количество мазнина. Съчетанието от нагреватели с пулсиращ въздушен цикъл гарантира перфектен резултат от печенето.
	210	50 ÷ MAX	Вентилатор и долен нагревател Идеална за деликатни ястия (пайове , суфлета)
* 	220	50 ÷ MAX	Натурална конвекция : Използват се долен и горен нагреватели. Стандартна форма на печене. Идеална за печене на месо , печене на бисквити. Прави храната вкусна и хрупкава
	230	50 ÷ MAX	Грил : Използва се само горния нагревател и можете да настроите температурата. 5 мин предварително нагряване са нужни за да загреете добре елементите. Идеален за кебап. Белите меса трябва да се държат на дистанция от грила. Времето за готвене е по-дълго но месото е по-вкусно. Можете да слагате червените меса и риба на рафта с тавичката за мазнини отдолу.
	220	50 ÷ MAX	Пица Тази функция осигурява идеални условия за ястия като пица и фокача, чрез циркулиране на горещ въздух във фурната.
on 			WIFI ON: Фурната позволява wifi връзка.
reset 			WIFI RESET: Позволява да се рестартира wifi връзка.

* Изпитано в съответствие с EN 60350-1 за целите на декларацията за потребление на енергия и енергиен клас

4. Почистване и поддръжка на фурната

4.1 Общи бележки по почистването

Жизненият цикъл на този уред може да бъде удължен, като го почиствате редовно. Изчакайте фурната да изстине, преди да извършвате ръчни дейности по почистването ѝ. Никога не използвайте абразивни препарати, телени четки или остри предмети за почистване, за да избегнете непоправимо увреждане на емайлираните части. Използвайте само вода, сапун или препарати на основа на белината (амонячни).

СТЪКЛЕНИ ЧАСТИ

Препоръчително е да почиствате стъкления прозорец с попираща кухненска кърпа след всяко ползване на фурната. За премахване на по-упорити петна можете да използвате напоена с препарат гъба, която сте изцедили добре, и след това изплакнете с вода.

УПЛЪТНЕНИЕ НА ПРОЗОРЕЦА НА ФУРНАТА

Ако е зацапано, уплътнението може да бъде почистено с леко навлажнена гъба.

ПРИСПОСОБЛЕНИЯ

Почиствайте приспособленията с мокра насапунисана гъба, преди да ги изплакнете и подсушите. Избягвайте използването на абразивни препарати.

ТАВА ЗА ОТТИЧАНЕ

След като използвате грила, свалете тавата от фурната. Изсипете горещата

мазнина в контейнер и измийте тавата с гореща вода, като използвате гъба и течност за почистване.

Ако останат мазни остатъци, потопете тавата във вода и детергент. Друга възможност е да измиете тавата в съдомиялната машина или да използвате обикновен детергент. Никога не поставяйте мръсна тава обратно във фурната.

УРЕДИ ОТ НЕРЪЖДАЕМА СТОМАНА ИЛИ АЛУМИНИЕВИ УРЕДИ

Почиствайте вратата на фурната само с влажна кърпа или гъба.

Подсушете с мека кърпа.

Не използвайте стоманена вълна, киселини или абразивни материали, тъй като те могат да повредят повърхността на фурната. Почистете контролния панел на фурната, предприемайки същите предпазни мерки.

ПОЧИСТВАНЕ НА ДЪНОТО НА КУХИНАТА

Следвайте тези стъпки, за да почистите остатъка от варовик от дъното на кухнята.

Препоръчва се почистването на дъното на кухнята след 5-10 цикъла на готвене с пара.

1. Изсипете 300 мл бял оцет в дъното на кухнята.



ЗАБЕЛЕЖКА: Вид оцет: %5

2. Изчакайте 30 минути при стайна температура.

3. Почистете фурната с мека кърпа и вода.

4.2 AQUACTIVA функция

Процедурата по Aquactiva използва пара, за да се подпомогне премахването на мазнини и хранителни частици от фурната.

1. Излейте 300 мл вода в контейнера за Aquactiva на дъното на фурната.
2. Задайте функцията Static () или Войот () нагряване.
3. Настройте температурата Aquactiva icon. 
4. Оставете програмата да работи в продължение на 30 минути.
5. След 30 минути изключете програмата и да позволи на фурната да се охлади.
6. Когато уредът е истинал, почистете вътрешните повърхности на фурната с кърпа.

Предупреждение: Уверете се, че уредът е истинал, преди да го докоснете. Трябва да се внимава с всички горещи повърхности, тъй като съществува риск от изгаряне. Използвайте дестилирана или питейна вода.



4.3 Поддръжка

Инструкции за сваляне и почистване на страничните стойки

1. Извадете металните скари, като ги издърпате по посока на стрелките (виж по-долу).
2. За да почистите металните скари ги поставете в съдомиялната машина или използвайте влажна гъба, а след това се уверете, че са подсушени.
3. След почистване поставете металните скари в обратния ред.

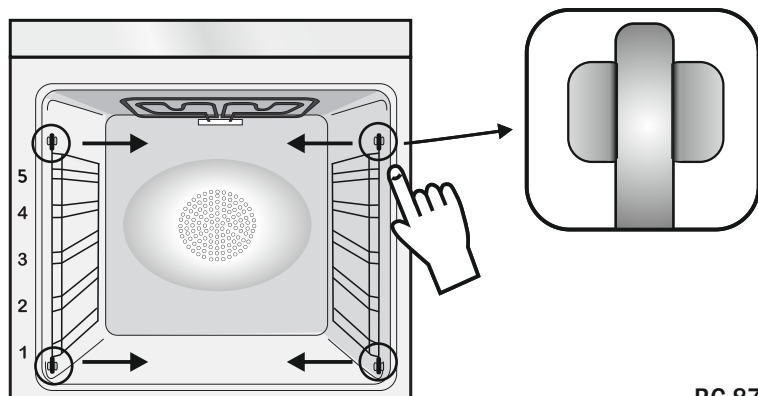

СВАЛЯНЕ НА ПРОЗОРЕЦА НА ФУРНАТА

1. Отворете предния прозорец.
2. Отворете скобите на кутиите на пантите от дясната и лявата страна на предния прозорец, като го натиснете надолу.
3. За да поставите прозореца обратно, изпълнете процедурата в обратен ред.

СВАЛЯНЕ И ПОЧИСТВАНЕ НА СЪКЛЕНАТА ВРАТА

1. Отворете вратата на фурната.
 - 2.3.4. Заклучете пантите, развийте винтовете и свалете горния метален капак, като го издърпате нагоре.
 - 5.6. Извадете стъклото, като внимателно го издърпате от вратата на фурната (внимание: при пиролитните фурни също така свалете и второто и третото стъкло, ако има такива).
 7. Когато приключите с почистването или подмяната на стъклото, сглобете в обратен ред.
- На всички стъкла надписът "Pyro" трябва да се вижда ясно и да се намира в лявата част на вратата, близо до лявата странична панта. Така печатният етикет върху първото стъкло ще бъде вътре във вратата.

1.



5.

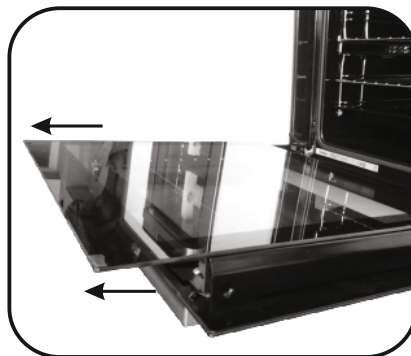

2.

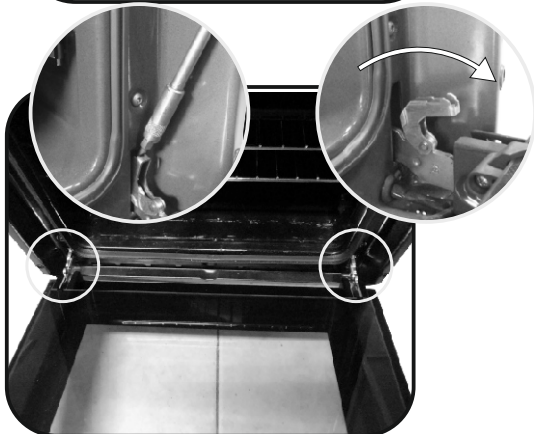

6.

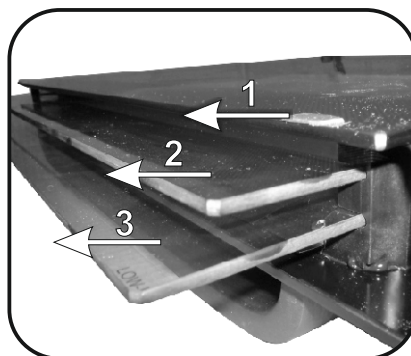

3.

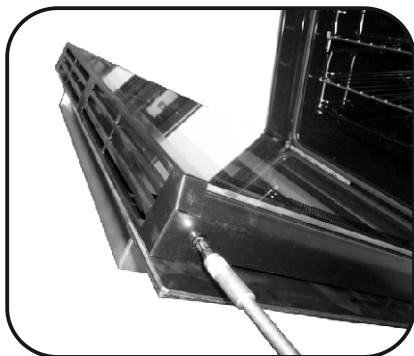

7.

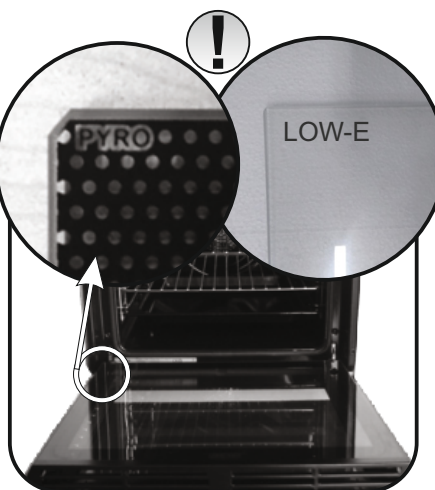

4.

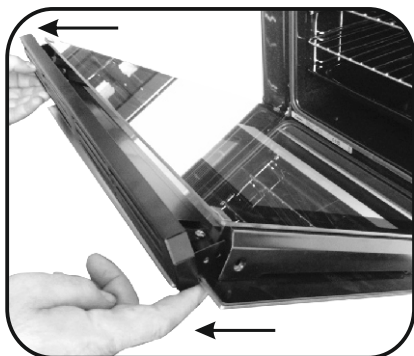

СМЯНА НА КРУШКАТА

1. Изключете фурната от захранването.
2. Свалете стъкления капак, развийте крушката и я подменете с нова от същия тип.
3. След като подмените изгорялата крушка, поставете обратно стъкления капак.

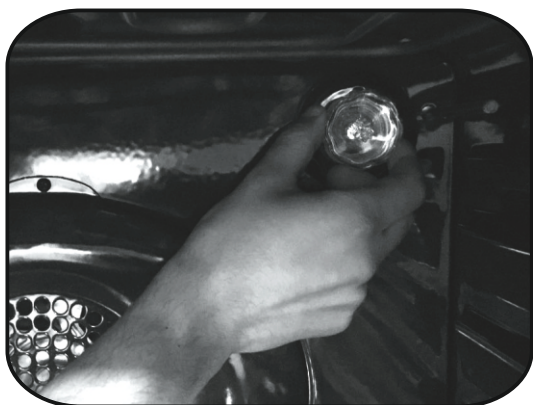

5. Отстраняване на проблеми

5.1 ЧЗВ

ПРОБЛЕМ	ВЪЗМОЖНА ПРИЧИНА	РЕШЕНИЕ
Фурната не загарява	Часовникът не е настроен	Настройте часовника
Фурната не загарява	Не е избран режим на готвене или не е зададена температура	Проверете дали сте направили всички необходими настройки
Сензорният панел не реагира на докосване	Сензорният панел може да е навлажнен от пара и кондензация	Почистете панела с микрофибърна кърпа, за да отстраните кондензационния

- Počas prípravy jedla sa vo vnútri rúry alebo na sklenených dvierkach môže kondenzovať vlhkosť. Ide o normálny stav. Na potlačenie tohto efektu počkajte 10–15 minút po zapnutí napájania pred vložení jedla do vnútra rúry.

V prípade vzniku kondenzácie, ak rúra dosiahne teplotu prípravy.

- Zeleninu varte v nádobe s pokrývkou namiesto otvorenej tácky.

- Vyvarujte sa ponechaniu jedla vnútri rúry po varení na viac ako 15–20 minút.

- VAROVANIE: spotrebič a jeho prístupné časti sú počas prevádzky horúce. Dávajte pozor, aby ste sa nedotkli horúcich častí.

- VAROVANIE: prístupné časti sa môžu počas používania grilu veľmi zohriať. Dbajte na to, aby deti boli v bezpečnej vzdialenosti.

- VAROVANIE: pred výmenou žiarovky sa uistite, že spotrebič je vypnutý, vyhnite sa tak úrazu elektrickým prúdom.

- VAROVANIE: aby sa predišlo akémukoľvek nebezpečenstvu spôsobenému náhodným resetovaním zariadenia s tepelným prerušovaním, spotrebič nesmie byť napájaný externým spínacím zariadením, napríklad časovačom, alebo byť pripojený k obvodu, ktorý a pravidelne zapína a vypína.

- Deti do 8 rokov musia byť v bezpečnej vzdialenosti od spotrebiča, ak nie sú pod neustálym dozorom.

- Deti sa nesmú hrať so spotrebičom. Spotrebič môžu používať osoby vo veku 8 a viac rokov a ľudia s obmedzenými fyzickými, zmyslovými alebo duševnými schopnosťami, bez skúseností a znalostí o výrobku, iba ak sú pod dozorom alebo ak sú poučení o obsluhu spotrebiča, bezpečným spôsobom s vedomím možných rizík.

- Čistenie a údržbu nesmú vykonávať deti, ktoré nie sú pod dozorom.

- Na čistenie skiel dvierok rúry nepoužívajte drsné alebo abrazívne materiály alebo ostré kovové škrabky, pretože môžu poškriabať povrch a spôsobiť rozbitie skla.

- Pred vybratím pohyblivých častí musí byť rúra vypnutá.

- Po vyčistení ich opäť namontujte podľa pokynov.

- Používajte len sondu na mäso odporúčanú pre túto rúru.

- Na čistenie nepoužívajte parný čistič.

- Zapojte napájací kábel, ktorý znesie napätie, prúd a zaťaženie uvedené na štítku a na ktorom je vhodný uzemňovací kontakt.

Zásuvka musí byť vhodná na zaťaženie uvedené na etikete, musí byť uzemnená a uzemňovací vodič má byť žltó-zelenej farby.

Tento úkon smie vykonávať iba vhodne vyškolený odborník. Ak zásuvka nie je vhodná pre zástrčku namontovanú na spotrebiči, požiadajte kvalifikovaného elektrikára, aby vám vymenil zásuvku. Zástrčka aj zásuvka musia zodpovedať požiadavkám noriem platných v krajine inštalácie.

Zapojenie do elektrickej siete sa môže robiť aj nainštalovaním prerušovača prúdu medzi spotrebič a zdroj napájania, ktorý znesie maximálne zapojené zaťaženie a spĺňa požiadavky platných predpisov. Žltó-zelený vodič nesmie byť prerušený stýkačom.

Zásuvka alebo stýkač musia ostať po zapojení spotrebiča prístupné.

- Spotrebič sa bude musieť dať odpojiť vytiahnutím kábla z prístupnej zásuvky alebo zabudovaným spínačom, pokiaľ je spotrebič zapojený do elektrickej siete nastálo podľa platných noriem.

- Ak sa napájací kábel poškodí, musíte ho dať vymeniť za nový alebo za špeciálny zväzok káblov dostupný od výrobcu alebo sa obráťte na oddelenie zákazníckych služieb.

- Napájací kábel musí byť typu H05V2V2-F.

- Tento úkon smie vykonávať iba vhodne vyškolený odborník. Uzemňovací vodič (žltó-zelený) musí byť približne o 10 mm dlhší ako ostatné vodiče. V prípade akýchkoľvek opráv sa obráťte na oddelenie starostlivosti o zákazníkov a žiadajte originálne náhradné diely.

- Nedodržanie vyššie uvedených pokynov bude znamenať porušenie bezpečnosti spotrebiča a stratu platnosti záruky na spotrebič.

- Všetky cudzie telesá a vyliaty materiál treba pred čistením odstrániť.

- Ak v priebehu fázy prípravy jedla dôjde k výpadku elektrického prúdu, môže to spôsobiť

poruchu monitora. V takom prípade kontaktujte
zákaznícke služby.

- Spotrebič sa nesmie inštalovať za dekoratívne
panely, pretože by sa mohol prehrievať.
- Ak do vnútra vložíte rošt, uistite sa, že zarážka
smeruje nahor a je v zadnej časti vnútra rúry. Rošt
musíte úplne zatlačiť do vnútra rúry.
- VAROVANIE: Steny rúry nepokrývajte hliníkovou
fóliou ani jednorazovými ochrannými
prostriedkami dostupnými v maloobchodných
predajniach. Pri vyložení rúry hliníkovou fóliou
alebo akýmkoľvek iným ochranným materiálom
hrozí pri priamom
kontakte s horúcim smaltom roztavenie smaltu na
vnútorných dieloch a strata jeho účinných
vlastností.
- VAROVANIE: Nikdy neodstraňujte tesnenie
dvierok rúry.
- UPOZORNENIE: Počas prípravy jedla alebo ak je
rúra horúca, nenapĺňajte dno rúry vodou.
- Na prevádzku spotrebiča pri menovitých
frekvenciách sa nevyžaduje žiadna dodatočná
prevádzka/nastavenie.

Všeobecné pokyny	1.1 Bezpečnostné údaje
	1.2 Elektrische veiligheid
	1.3 Aanbevelingen
	1.4 Inštalácia
	1.5 Nakladanie s odpadom a ochrana životného prostredia
	1.6 Vyhlásenie o zhode

93

Popis výrobku	2.1 Prehľad
	2.2 Príslušenstvo
	2.3 Prvé použitie

94

Použitie rúry	3.1 Opis displeja
	3.2 Režimy varenia

95

Čistenie a údržba rúry	4.1 Všeobecné informácie o čistení
	4.2 Funkcija Aquactiva
	4.3 Údržba
	<ul style="list-style-type: none">• Odstraňovanie a čistenie bočných náradí• Odstraňovanie rúry okna• Vybratie a čistenie sklenených dvierok• Zmena žiarovky

107

Riešenie problémov	5.1 Časté otázky
--------------------	------------------

109

1. Všeobecné pokyny

Ďakujeme vám, že ste sa rozhodli pre jeden z našich výrobkov. V záujme dosiahnutia čo najlepších výsledkov s rúrou si pozorne prečítajte tento návod a uschovajte ho pre budúce použitie. Pred inštaláciou rúry si poznamenajte sériové číslo, aby ste ho mohli poskytnúť zákazníckym službám, ak bude potrebná nejaká oprava. Po vybratí rúry z obalu skontrolujte, či nebola počas prepravy poškodená. Ak máte pochybnosti, rúru nepoužívajte a poraďte sa s kvalifikovaným technikom. Všetok obalový materiál (plastové vrecia, polystyrén, klice), uchovávajte mimo dosahu detí. Keď sa rúra zapne prvýkrát, môže sa vytvoriť silne zápachajúci dym, čo je spôsobené tým, že sa lepidlá na izolačných doskách okolo rúry zahrejú po prvýkrát. Je to úplne normálne a ak k tomu dôjde, je potrebné pred vložením jedla do rúry počkať, kým sa dym nerozptýli. Výrobca nenesie žiadnu zodpovednosť v prípadoch, keď sa nedodržiavajú pokyny uvedené v tomto dokumente

POZNÁMKA: funkcie rúry, jej vlastnosti a príslušenstvo uvedené v tejto príručke sa budú líšiť v závislosti od modelu, ktorý ste si zakúpili.



1.1 Bezpečnostné údaje

Rúru používajte len na určený účel, ktorým je len príprava jedla z potravín; akékoľvek iné použitie, napríklad ako zdroj tepla, je považované za nesprávne, a teda nebezpečné. Výrobca nenesie zodpovednosť za žiadne škody spôsobené nevhodným, nesprávnym alebo neprimeraným používaním.

Použitie akéhokoľvek elektrického spotrebiča predpokladá dodržiavanie niektorých základných pravidiel:

- zástrčku nevyťahujte zo zásuvky ťahaním za napájací kábel;
- nedotýkajte sa spotrebiča mokrymi alebo vlhkými rukami alebo nohami;
- všeobecne sa neodporúča použitie adaptérov, viacnásobných zásuviek a predlžovacích káblov;
- v prípade poruchy a/alebo chybného fungovania spotrebiča vypnite a nemanipulujte s ním.

1.2 Elektrische veiligheid

ZABEZPEČTE, ABY ELEKTRICKÉ PŘÍPOJKY VYHOTOVIL ELEKTRIKÁR ALEBO KVALIFIKOVANÝ TECHNIK.

Napájací zdroj, ku ktorému je rúra pripojená, musí vyhovovať právnym predpisom platným v krajine inštalácie. Výrobca nenesie žiadnu zodpovednosť za prípadné škody spôsobené nedodržaním týchto pokynov. Rúra musí byť pripojená k elektrickej sieti s uzemnenou stenovou zásuvkou alebo s odpojovačom s niekoľkými pólmami, v závislosti od právných predpisov platných v krajine inštalácie. Elektrické napájanie musí byť chránené vhodnými poistkami a použité káble musia mať priečny rez, ktoré zabezpečí správne napájanie rúry.

PRIPOJENIE

Rúra sa dodáva s napájacím káblom, ktorý by mal byť pripojený iba na zásobovanie elektrickou energiou s 220-240 VAC 50 Hz medzi fázami alebo medzi fázou a nulovým vodičom. Predtým, než je rúra pripojená k elektrickej sieti, je potrebné skontrolovať:

- napájacie napätie uvedené na merači;

- nastavenie odpojovača.

Uzemňovací vodič pripojený k uzemňovacej svorke rúry musí byť pripojený k uzemňovacej svorke napájacieho zdroja.

VAROVANIE:

Pred pripojením rúry k elektrickej sieti požiadajte kvalifikovaného elektrikára, aby skontroloval kontinuitu svorky uzemnenia elektrickej siete. Výrobca nenesie žiadnu zodpovednosť za nehody alebo iné problémy spôsobené zlyhaním pripojenia rúry k uzemňovacej svorke alebo uzemňovacou svorkou, ktorá má chybnú kontinuitu.

POZNÁMKA: keďže rúra môže vyžadovať údržbu, je vhodné mať ďalšiu elektrickú zásuvku, aby sa rúra mohla do nej pripojiť, ak sa odstráni z priestoru, v ktorom je nainštalovaná. Napájací kábel smie vymeniť len technický servisný personál alebo technik s ekvivalentnou kvalifikáciou.

Keď je rúra vypnutá, v okolí centrálného hlavného vypínača môže byť slabé svetlo. Je to normálny stav. Ak ho chcete odstrániť, len zasuňte zásuvku obrátene alebo prehodte napájacie svorky.

1.3 Aanbevelingen

Po každom použití rúry pomôže minimálne čistenie udržať rúru dokonalo čistú.

Steny rúry nepokrývajte hliníkovou fóliou ani jednorazovými ochrannými prostriedkami dostupnými v maloobchodných predajniach. Pri nanosení hliníkovej fólie alebo akéhokoľvek iného ochranného materiálu hrozí pri priamom kontakte s horúcim smaltom roztavenie smaltu na vnútorných

súčasťach a strata jeho náležitých vlastností. Aby sa zabránilo nadmernému znečisteniu rúry a následkom toho silnému dymovému zápachu, odporúčame nepoužívať rúru pri veľmi vysokej teplote. Je lepšie predĺžiť dobu prípravy jedla a trochu znížiť teplotu. Okrem príslušenstva dodávaného s rúrou odporúčame používať iba riad a formy na pečenie odolné voči veľmi vysokým teplotám.

1.4 Inštalácia

Výrobcovia nie sú povinní vykonávať inštaláciu. Ak je potrebná asistencia výrobcu pri odstraňovaní porúch spôsobených nesprávnou inštaláciou, na túto asistenciu sa záruka nevzťahuje. Musia byť dodržané pokyny na inštaláciu pre odborne kvalifikované osoby. Nesprávna inštalácia môže spôsobiť ujmu osobám a zvieratám alebo škody na majetku. Výrobca nezodpovedá za takúto ujmu ani škody.

Rúra môže byť umiestnená len vysoko v stojane. Pred upevnením musíte zabezpečiť dobré vetranie v priestore rúry, aby ste umožnili správnu cirkuláciu čerstvého vzduchu potrebného na chladenie a ochranu vnútorných častí. Vyhotoďte otvory uvedené na poslednej strane podľa typu montáže.

1.5 Nakladanie s odpadom a ochrana životného prostredia

Tento spotrebič je označený v súlade s európskou smernicou 2012/19/EU týkajúcou sa elektrických a elektronických zariadení (OEEZ). OEEZ sa zaoberá znečisťujúcimi látkami (ktoré môžu mať negatívny vplyv na životné prostredie) a základnými prvkami (ktoré sa môžu znovu použiť). Je dôležité, aby OEEZ podstúpili osobitné úpravy na správne odstránenie a likvidáciu znečisťujúcich látok a obnovu všetkých materiálov. Jednotlivci môžu zohrať dôležitú úlohu v tom, aby sa OEEZ nestali environmentálnym problémom; je dôležité dodržiavať niekoľko základných pravidiel:

- OEEZ sa nesmie nakladať ako s domovým odpadom;
- OEEZ sa musia odvážať do vyhradených zberných oblastí spravovaných mestskou radou alebo registrovanou spoločnosťou.

V mnohých krajinách môžu byť k dispozícii pre veľké OEEZ strediská zberu domového odpadu. Keď si kúpite nový spotrebič, starý spotrebič sa môže

vrátiť dodávateľovi, ktorý ho musí prijať bezplatne ako jednorazový záležitosť, pokiaľ je spotrebič ekvivalentného typu a má rovnaké funkcie ako zakúpený spotrebič.

ÚSPORA ENERGIE S OHLADOM NA ŽIVOTNÉ PROSTREDIE

Pokiaľ je to možné, rúru nepredhrievajte a vždy sa ju pokúšajte naplniť. Dvierka rúry otvárajte len v nevyhnutných prípadoch, pretože pri každom otvorení zvnútra uniká teplo. Veľké množstvo energie ušetríte, ak rúru vypnete 5 až 10 minút pred uplynutím plánovaného času na prípravu jedla a na dokončenie varenia využijete zostatkové teplo, ktoré rúra naďalej generuje. Tesnenia uchovávajte čisté a neporušené, aby z rúry neunikalo teplo. Ak máte uzavretú zmluvu na dodávku elektrickej energie s hodinovou tarífou, program „odloženého varenia“ zjednodušuje úsporu energie tým, že začiatok procesu prípravy jedla odloží na časové obdobie s výhodnejšou tarífou.

1.6 Vyhlásenie o zhode

Candy Hoover Group Srl týmto vyhlasuje, že rádiové zariadenie je v zhode so smernicou 2014/53/EÚ a s príslušnými zákonnými požiadavkami (pre trh UKCA). Úplné znenie vyhlásenia o zhode je k dispozícii na nasledujúcej internetovej adrese: www.candy-group.com

2. Popis výrobku

2.1 Prehľad

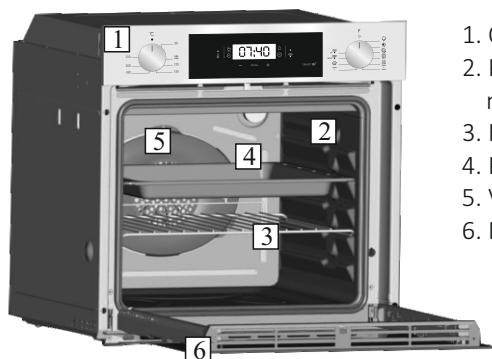

1. Ovládací panel
2. Polohy roštu (bočná drôtená mriežka, ak sa dodáva)
3. Kovový gril
4. Plech na odkvapkávanie
5. Ventilátor (za oceľovou platňou)
6. Dvierka rúry

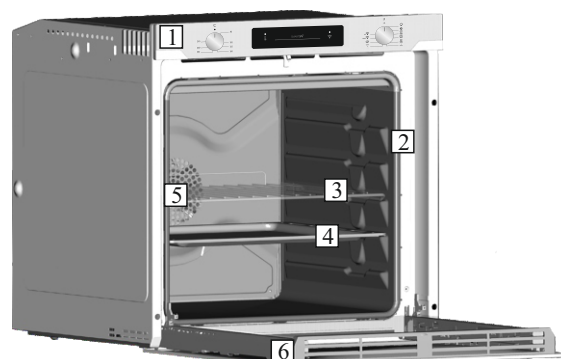

2.2 Príslušenstvo

1 Plech na odkvapkávanie



Obsahuje plechy na pečenie a platne.

3 Bočné drôtené mriežky

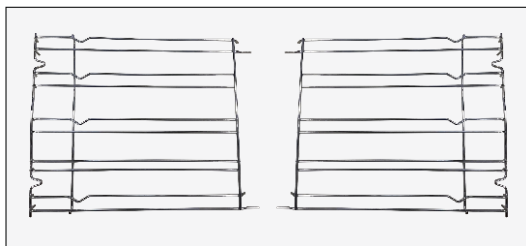

Nachádzajú sa po stranách vnútra rúry. Držia kovové mriežky a plechy na odkvapkávanie.

2 Kovový gril

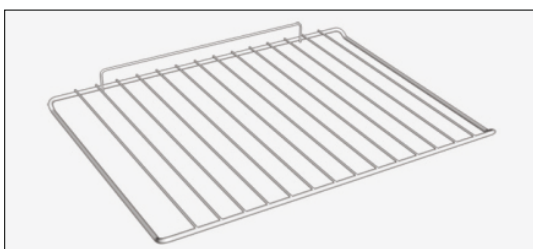

Obsahuje plechy na pečenie a platne.

2.3 Prvé použitie

PREDČISTENIE

Pred prvým použitím rúry vyčistite. Vonkajšie plochy poutierajte vlhkou mäkkou handričkou. Umyte všetko príslušenstvo a poutierajte vnútro rúry roztokom teplej vody a tekutého čistiaceho prostriedku. Nastavte prázdnu rúru na maximálnu teplotu a nechajte ju zapnutú asi 1 hodinu, to odstráni všetok pretrvávajúci zápach novosti.

3. Použitie rúry

3.1 Opis displeja

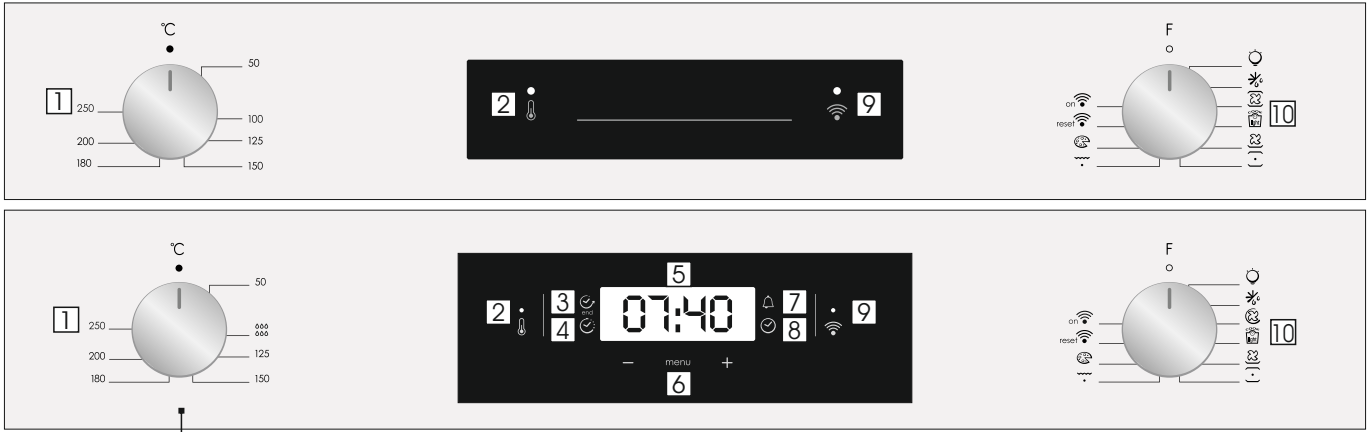

1. Ovládač termostatu
2. Kontrolka termostatu
3. Konec pečenia
4. Čas pečenia
5. Zobrazenie teploty alebo hodín
6. Ovládacie prvky pre nastavenie LCD displeja
7. Minúty
8. Nastavenie hodín
9. Signál WiFi
10. Ovládač funkcií

VAROVANIE: Prvým krokom po inštalácii alebo po výpadku elektrickej energie je nastavenie správneho času (v prípade výpadku elektrickej energie bliká na displeji 12:00). Zároveň bliká kontrolka vpravo dole (☺).

- Pomocou tlačidiel “-” “+” nastavte čas.
- Stačte tlačidlo Menu alebo počkajte 5 sekúnd, potom budú hodiny nastavené.

UPOZORNENIE: Rúra bude fungovať len za predpokladu, že sú nastavené hodiny.

FUNKCIA	KAKO SE AKTIVIRA	KAKO SE ISKLUČUJE	ŠTA OBAVLJA	ČEMU SLUŽI
ZAKLJUČAVANJE	<ul style="list-style-type: none"> • Funkcia sigurnosnog zaključavanja za decu se aktivira pritiskom na Podesi (+) od najmanje pet (5) sekundi. Od tog trenutka, sve dmge funkcije su zaključane i na ekranu će treperiti STOP i unapred podešeno vreme naizmenično. 	<ul style="list-style-type: none"> • Funkcija sigurnosnog zaključavanja za decu se deaktivira pritiskom na dodirnu podlogu Podesi (+) najmanje pet (5) sekundi. Od tog trenutka, mogu se ponovo birati sve funkcije. 		
MINUTNI PODSETNIK 	<ul style="list-style-type: none"> • Pritisnite centralno dugme jedan (1) put • Pritisnite dugmad „+“ za podešavanje odgovarajućeg vremena • Pustite svu dugmad 	<ul style="list-style-type: none"> • Po isteku podešenog vremena, aktivira se zvučni alarm (alarm će se sam zaustaviti, međutim on se može odmah prekinuti pritiskom na dugme) ODABERI. 	<ul style="list-style-type: none"> • Oglašava alarm po isteku podešenog vremena. • Tokom procesa, ekran pokazuje preostalo vreme. 	<ul style="list-style-type: none"> • Omogućava korišćenje reme kao alarma (može se aktivirati kod reme koja je uključena ili kod reme koja je isključena)
VREME KUVANJA 	<ul style="list-style-type: none"> • Pritisnite centralno dugme dva (2) puta • Pritisnite dugmad ili „+“ za podešavanje potrebne dužine vremena kuvanja • Pustite svu dugmad • Podesite funkciju kuvanja uz pomoć dugmeta za odabir funkcije rerne 	<ul style="list-style-type: none"> • Po isteku vremena rerne će se automatski isključiti. Ukoliko želite da zaustavite kuvanje ranije okrenite dugme za odabir funkcije rerne u nulti (0) položaj ili podesite vreme na 0:00 (ODABERI i dugmad „+“) 	<ul style="list-style-type: none"> • Omogućava prethodno podešavanje vremena kuvanja koje je neophodno za odabrani recept. • Za proveru preostalog vremena pritisnite dugme ODABERI dva (2) puta. • Za pramenu prethodno podešenog vremena pritisnite ODABERI i dugmad „+“. 	<ul style="list-style-type: none"> • Pritisnite bilo koje dugme za zaustavljanje signala. Pritisnite centralno dugme za vraćanje na funkciju sata
ZAVRŠETAK KUVANJA 	<ul style="list-style-type: none"> • Pritisnite centralno dugme tri (3) puta • Pritisnite dugmad „+“ za podešavanje vremena u kojem želite da se rema isključi • Pustite dugmad • Podesite funkciju kuvanja uz pomoć dugmeta za odabir funkcije rerne 	<ul style="list-style-type: none"> • U podešeno vreme rerne će se isključiti. Za ručno isključivanje, okrenite dugme za odabir funkcije reme u nulti (0) položaj. 	<ul style="list-style-type: none"> • Omogućava podešavanje završetka vremena kuvanja • Za proveru prethodno podešenog vremena pritisnite centralno dugme tri (3) puta • Za izmenu prethodno podešenog vremena pritisnite dugme ODABERI + „+“ 	<ul style="list-style-type: none"> • Ova funkcija se obično koristi sa funkcijom „vremena kuvanja“. Na primer, ako je neophodno da se jelo kuva 45 minuta i potrebno je da bude gotovo do 12:30, jednostavno odaberite željenu funkciju, podesite vreme kuvanja na 45 minuta, a završetak vremena kuvanja na 12:30. • Po isteku podešenog vremena kuvanja, rema će se automatski isključiti i oglašice se zvučni alarm. • Kuvanje će automatski početi u 11:45 (12:30 manje 45 min) i nastaviće se do prethodno podešenog završetka vremena kuvanja, kada će se rema sama automatski isključiti, UPOZORENJE. • Ukoliko se ZAVRŠETAK kuvanja odabere bez podešavanja dužine vremena kuvanja, rema će odmah početi kuvanje i zaustaviće se po ZAVRŠETKU podešenog vremena kuvanja.

BEZDRÔTOVÉ PARAMETRE

Technológia	Wi-Fi	Bluetooth
Standard	IEEE 802.11 b/g/n	Bluetooth v4.2, BR/EDR, BLE
Frekvencné pásmo (pásmo) [MHz]	2401-2483	2402-2480
Maximálny výkon [mW]	100	10

INFORMÁCIE O PRODUKTE PRE SIEŤOVÉ ZARIADENIA

• Spotreba energie produktu v pohotovostnom režime v sieti, ak sú pripojené všetky káblové sieťové porty a ak sú aktivované všetky porty bezdrôtovej siete: 2,0 W

Ako aktivovať port bezdrôtovej siete:

- Ak LED WiFi bliká, znamená to, že modul WiFi je zapnutý.
- Ak je spotrebič už zaregistrovaný: gombíkom zapnite WiFi.
- Ak nie je zaregistrovaný: dodržte pokyny na registráciu.

Ako deaktivovať port bezdrôtovej siete:

- Ak je kontrolka LED Wi-Fi vypnutá, znamená to, že modul WiFi je vypnutý.
- Ak je rúra zaregistrovaná: otočte gombíkom, aby ste zresetovali WiFi a potom do polohy vypnuté do 30 sekúnd.
- Ak rúra nie je zaregistrovaná, WiFi je vypnuté.

Registrácia rúry do aplikácie

NA SMARTFÓNE

Krok 1

- Stiahnite si aplikáciu hOn.



NA SPOTREBIČI

Krok 5

- Otočte gombíkom funkcie prípravy jedla na program (Nie poloha "osvetlenie" alebo „0“).

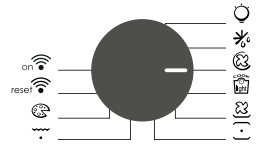

Krok 2

- Prihláste sa alebo sa zaregistrujte.

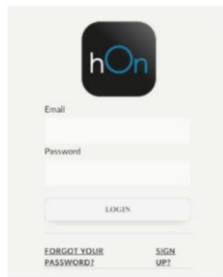

Krok 6

- Otočte gombíkom funkcií na program WI-FI RESET a počkajte 30 sekúnd.

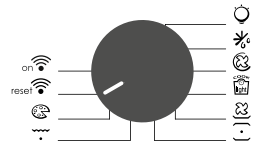

Krok 3

- Pridajte nový spotrebič

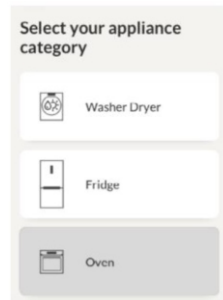

Krok 7

- Keď začne LED Wi-Fi blikáť, do 5 minút môžete pokračovať s párovaním.

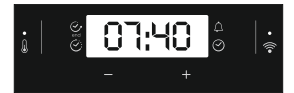

Režim diaľkového ovládania

Krok 1

- Otočte gombíkom na program WI-FI.

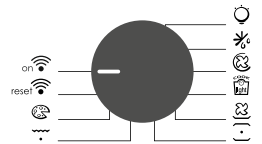

Krok 2

- Zapne sa LED WiFi.



Krok 4

- Naskenujte QR kód alebo zadajte sériové číslo.

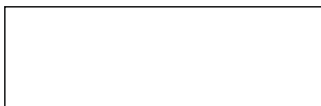



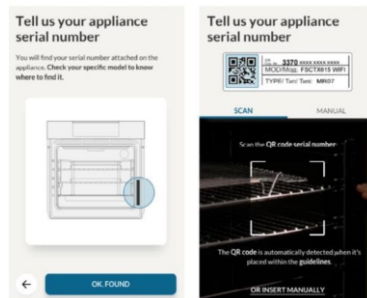







Sem si zapíšte svoje sériové číslo pre použitie v budúcnosti.



Candy Hoover Group Srl týmto vyhlasuje, že rádiové zariadenie je v súlade so smernicou 2014/53/EÚ. Úplné znenie EÚ vyhlásenia o zhode je k dispozícii na nasledovnej internetovej adrese: www.candy-group.com

3.2 Režimy varenia

Ovládač funkcií	Prednastavená teplota v °C	T °C omezení	Funkcie (v závislosti od modelu)
			OSVETLENIE: Slúži pre zapnutie osvetlenia rúry na pečenie.
			ROZMRAZOVANIE: Po nastavení ovládača funkcií do tejto polohy rozptýľuje ventilátor vzduch izbovej teploty okolo zmrazeného pokrmu. Vďaka tomu dôjde k rozmrazeniu pokrmu počas niekoľkých minút a zároveň zostane zachovaný obsah proteínov.
	180	50 ÷ MAX	PEČENIE S VENTILÁTOROM: Tento režim odporúčame pre hydinu, pečivo, ryby a zeleninu. Teplo prestupuje do pokrmu lepšie a skrúti sa čas pečenia aj predhrevu. Môžete súčasne piecť rôzne pokrmy alebo bez rovnakého spôsobu prípravy na jednej alebo viacerých úrovniach. Tento spôsob pečenia ponúka rovnomernú distribúciu tepla a nemiešajú sa vône. Pri súčasnom pečení viacerých pokrmov pridajte ďalších približne 10 minút.
* 	190	50 ÷ MAX	Cook Light: Táto funkcia umožňuje zdravší spôsob prípravy znížením množstva potrebného tuku alebo oleja. Kombinácia vykurovacích telies s pulzujúcim cyklom vzduchu zaisťuje dokonalý výsledok pečenia.
	210	50 ÷ MAX	DOLNÉ OHREVNÉ TELESO + VENTILÁTOR: V prevádzke je dolné ohrevné teleso spolu s ventilátorom, ktorý rozptýľuje vzduch vo vnútri rúry. Tento spôsob je ideálny na pečenie šťavnatých ovocných koláčov, tort, slaných koláčov (fr. quiches) a paštét. Bráni vysušeniu pokrmu a napomáha kysnutiu cesta, chleba a ďalších pokrmov pečených na spodnej úrovni. Zasuňte plech s pokrmom na spodnú úroveň.
* 	220	50 ÷ MAX	KONVENČNÉ PEČENIE: Používajú sa súčasne horné aj dolné ohrevné telesá. Predhrievajte rúru počas 10 minút. Táto metóda je ideálna pre akékoľvek tradičné pečenie. Na prípravu červeného mäsa, hovädzieho pečeného, jahňacieho stehna, diviny, chleba, pokrmov vo fólii (papillotes), lístkového cesta. Umiestnite pokrm a nádobu na rošt do strednej polohy.
	230	50 ÷ MAX	GRIL: Používajte gril so zatvorenými dvierkami. Horné ohrevné teleso sa používa samostatne a môžete upravovať teplotu. Rozohriatie telies vyžaduje 5 minút predhrievania. Úspech je zaručený pre grily, kebaby a pokrmy s kôrkou. Biele mäso sa umiestňuje ďalej od grilu; čas pečenia je dlhší, ale mäso bude chutnejšie. Tmavé mäso a rybie filety môžete ukladať na rošt nad odkvapkávaci plech. Rúra má dve polohy grilu: Gril: 2140 W; Barbecue: 3340 W
	220	50 ÷ MAX	PIZZA: Táto funkcia s horúcim vzduchom cirkulujúcim vo vnútri rúry zaisťuje perfektné výsledky pokrmov ako je pizza alebo focaccia.
on 			WIFI ZAPNÚŤ: Rúra umožňuje Wi-Fi pripojenie.
reset 			WIFI RESETOVAŤ: Umožňuje reštartovať Wi-Fi pripojenie.

* Testované v súlade s EN 60350-1 na účely vyhlásenia o spotrebe energie a energetickej triedy

4. Čistenie a údržba rúry

4.1 Všeobecné informácie o čistení

Životný cyklus spotrebiča možno rozšíriť prostredníctvom pravidelného čistenia. Pred vykonávaním úkonov manuálneho čistenia počkajte, kým rúra nevychladne. Nikdy nepoužívajte na čistenie abrazívne čistiace prostriedky, drôtenky alebo ostré predmety, aby ste nenapraviteľne nepoškodili smaltované časti. Používajte len vodu, mydlo alebo čistiace prostriedky na báze bielidla (amoniak).

SKLENENÉ DIELY

Odporúča sa vyčistiť sklenené okno absorpčnou kuchynskou utierkou po každom použití rúry. Ak chcete odstrániť odolnejšie škvrny, môžete použiť špongiu nasiaknutú pracím prostriedkom, dobre vyžmýkať a potom opláchnuť vodou.

TESNENIE OKNA RÚRY

Ak je znečistené, tesnenie môžete vyčistiť mierne vlhkou špongiou.

PRÍSLUŠENSTVO

Pred opláchnutím a vysušením vyčistite príslušenstvo vlhkou mydlovou špongiou: nepoužívať abrazívne čistiace prostriedky.

ODKVAPKÁVACÍ PLECH

Po použití grilu vyberte plech z rúry. Horúci tuk vylejte do nádoby a plech umyte horúcou vodou, hubkou a prípravkom na umývanie riadu.

Ak neviete umyť masnotu, ponorte plech do vody s čistiacim prípravkom. Plech môžete umývať aj v umývačke riadu alebo použiť čistič na rúry. Špinavý plech nikdy nedávajte späť do rúry.

NEREZOVÉ ALEBO HLINÍKOVÉ PRÍSLUŠENSTVO

Dvierka rúry čistite iba vlhkou handričkou alebo hubkou.

Vysušte jemnou handričkou.

Nepoužívajte drôtenku, kyseliny či abrazívne prípravky, ktoré môžu poškodiť povrch rúry. Ovládací panel rúry ošetrte s rovnakou opatrnosťou.

ČISTENIE PRIEHLBINY

Pre vyčistenie vodného kameňa z priehlbiny postupujte nasledovne.

Priehlbínu odporúčame čistiť po 5-10 vareníach s funkciou pary.

1. Nalejte 300 ml bieleho octu do priehlbiny.

Pozn.: Druh octu: %5

2. Nechajte postáť po dobu 30 minút pri izbovej teplote.

3. Rúru vyčistite jemnou handričkou a vodou.

4.2 Funkcija Aquactiva

Postupak Aquactiva koristi paru kako bi otklonio preostalu mast i ostatke hrane iz rerne.

1. Sipajte 300 ml vode u spremnik Aquactiva u dnu rerne.
2. Podesite funkciju rerne na statični (☉) ili donji (☽) grejač.
3. Podesite temperaturu na ikonicu Aquactiva ☉☉☉.
4. Ostavite program da radi 30 minuta.
5. Nako 30 minuta isključite program i ostavite rernu da se ohladi.
6. Kada se uređaj ohladi, očistite unutrašnje površine rerne krpom.

Upozorenje:

Proverite da li se uređaj ohladio pre nego što ga dodirnete.

Budite pažljivi sa svim vrelim površinama jer mogu da izazovu opekotine. Koristite destilovanu vodu ili vodu za piće.

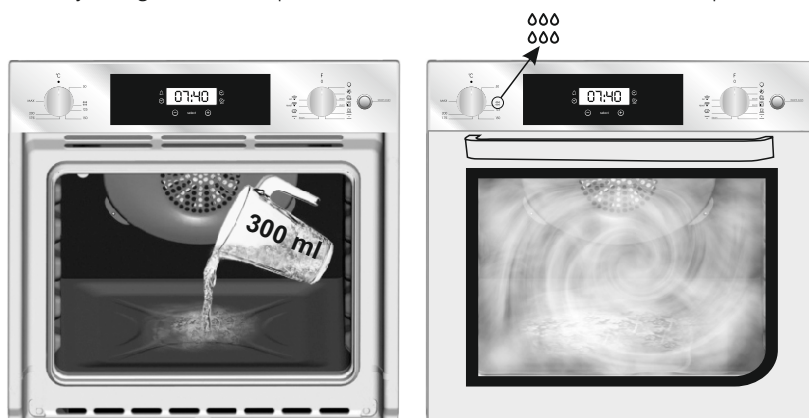

4.3 Údržba

DEMONTÁŽ A ČISTENIE BOČNÝCH ROŠTOV

- 1- Vyberte drôtené rošty vytiahnutím v smere šípok (pozrite nižšie).
- 2- Ak potrebujete vyčistiť drôtené rošty, vložte ich do umývačky riadu alebo použite mokрую špongiu a potom ich nechajte vyschnúť.
- 3- Drôtené rošty po vyčistení vráťte na svoje miesto v opačnom poradí úkonov.

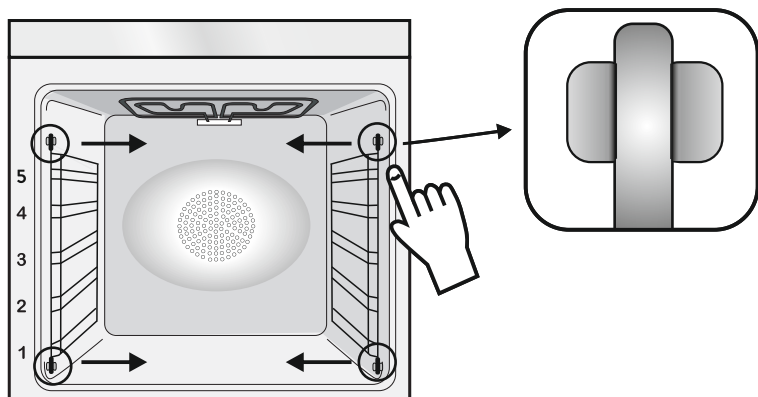

ODSTRAŇOVANIE RÚRY OKNA

1. Otvorte predné okno.
2. Otvorte svorky krytu závesu na pravej a ľavej strane predného okna tým, že ich zatlačíte nadol.
3. Vymeňte okien vykonaním postupu opačným smerom.

VYBRATIE A ČISTENIE SKLENENÝCH DVIEROK

1. Otvorte dvierka rúry.
 - 2.3.4. Zablokujte pánty, vyberte skrutky a odstráňte horný kovový kryt potiahnutím smerom nahor.
 - 5.6. Vyberte sklo, opatrne ho vyťahnite z dvierok rúry (pozn.: v rúrach s pyrolýzou vyberte aj druhé a tretie sklo (ak je namontované)).
 7. Na konci čistenia alebo výmeny znovu namontujte diely v opačnom poradí.
- Na všetkých sklách musí byť označenie „Pyro“ čitateľné a umiestnené na ľavej strane dvierok, blízko ľavého bočného závesu. Týmto spôsobom bude vytlačený štítok prvého skla vnútri dverí.

1.



2.

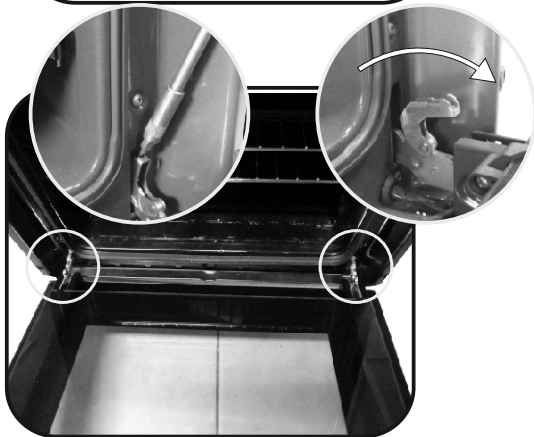

3.

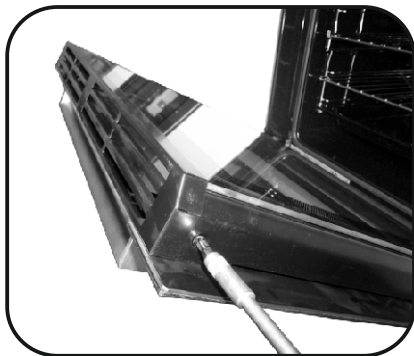

4.

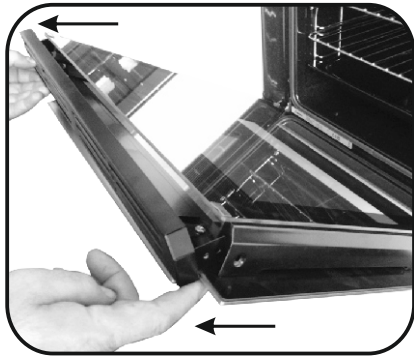

5.

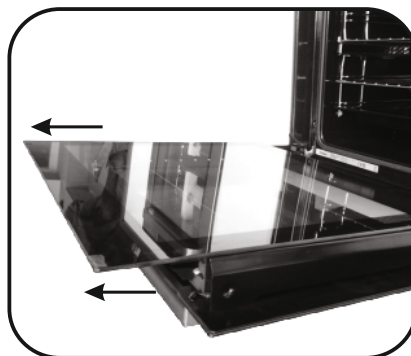

6.

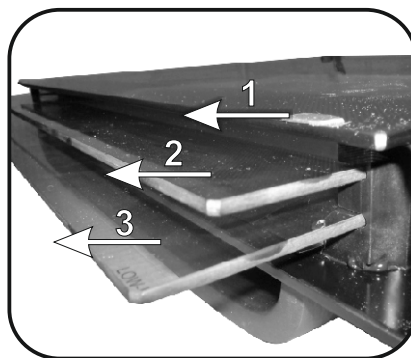

7.

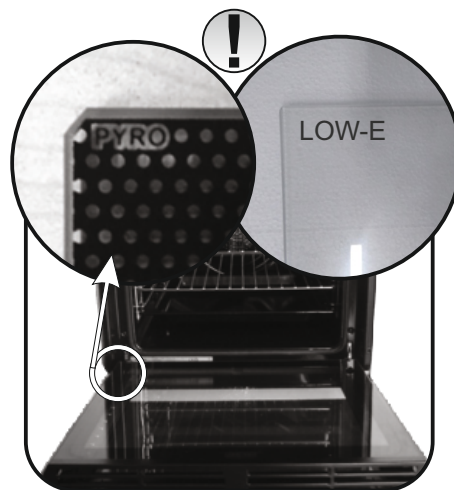

ZMENA ŽIAROVKY

1. Odpojte rúru od elektrickej siete.
2. Uvoľnite sklenený kryt, odskrutkujte žiarovku a vymeňte ju novou žiarovkou rovnakého typu.
3. Po výmene chybné žiarovky vymeňte sklenený kryt.



5. Riešenie problémov

5.1 Časté otázky

PROBLÉM	MOŽNÉ PRÍČINY	RIEŠENIE
Rúra sa neohrieva	Nie sú nastavené hodiny	Nastavte presný čas na hodinách
Rúra sa neohrieva	Je aktívna detská poistka	Vypnite detskú poistku
Rúra sa neohrieva	Nebola nastavená funkcia pečenia a teplota	Uistite sa o správnosti nastavení
Žiadna reakcia na dotykovom rozhraní používateľa	Para a skondenzovaná voda na paneli rozhrania používateľa	Panel používateľa vyčistite utierkou z mikrovláken, aby ste odstránili vrstvu skondenzovanej vody

INSTALLATIE	NL	INSTALACE	CZ	UGRADNJA	HR	VGRADNJA PEČICE	SL
ΕΓΚΑΤΑΣΤΑΣΗ	GR	UGRADNJA	SRB	BESZERELÉS	HU	ΜΟΝΤΑЖ	BG
INŠTALÁCIA	SK						

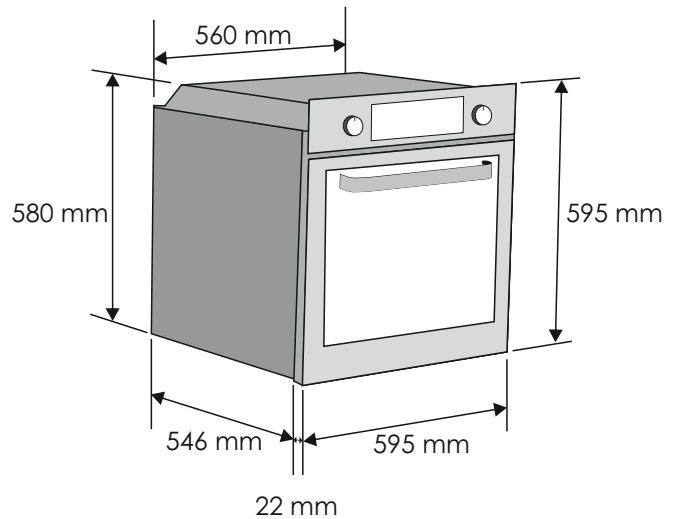
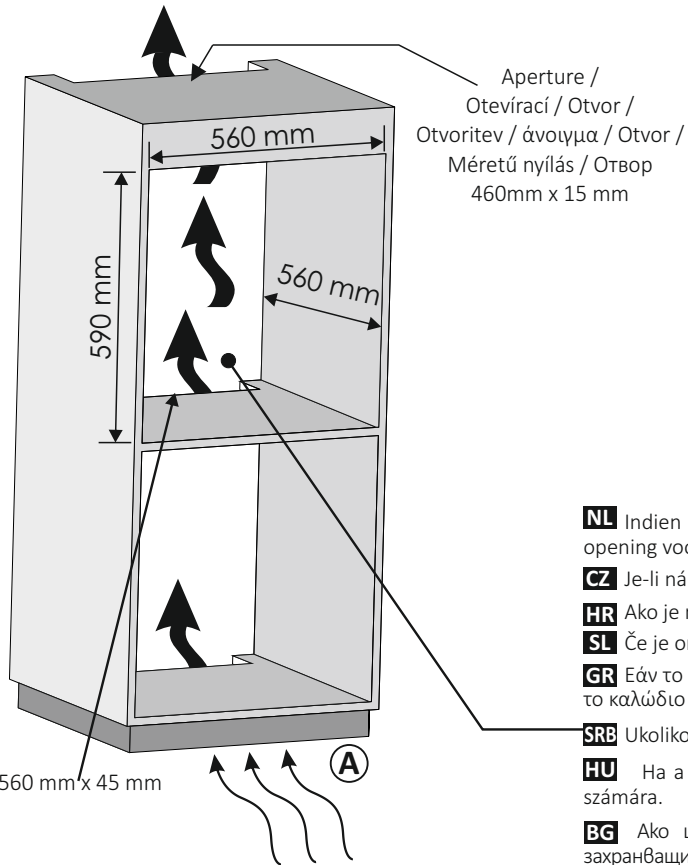

NL Indien het toestel aan de achterzijde voorzien is van een afdekking, maak dan een opening voor de stroomkabel.

CZ Je-li nábytek v zadní části vybaven krytem, vytvořte otvor pro napájecí kabel.

HR Ako je namještaj zatvoren sa stražnje strane, napravite otvor za kabl za napajanje.

SL Če je omarica na zadnji strani zaprta, naredite odprtino za napajalni kabl.

GR Εάν το έπιπλο είναι εφοδιασμένο με ένα τοίχωμα στο πίσω μέρος, κάντε ένα άνοιγμα για το καλώδιο τροφοδοσίας.

SRB Ukoliko taj deo nameštaja ima dno sa zadnje strane, napravite otvor za kabl za napajanje.

HU Ha a bútor hátul és alul is zárt, akkor biztosítson egy nyílást a hálózati csatlakozókábel számára.

BG Ако шкафът, в който се вгражда фурната, има заден капак, направете отвор за захранващия кабел.

SK Ak je nábytok vybavený zo zadnej časti krytom, zabezpečte otvor pre prívodný elektrický kábel.

A NL Als de montage van de plint geen luchtcirculatie toelaat, dient men, om de optimale prestatie te verkrijgen van de oven, een opening te maken van 500x10mm of dezelfde oppervlakte in 5.000 mm²

A CZ Pokud montáž podstavce neumožňuje cirkulaci vzduchu, k dosažení maximálního výkonu sporáku je třeba vytvořit otvor 500 x 10 mm nebo stejnou plochu velikosti 5 000 mm²

A HR Ako montiranje postolja ne omogućuje cirkulaciju zraka potrebno je napraviti otvor dimenzija 500x10mm ili iste površine (500 mm²) kako bi se omogućio najbolji rad pećnice.

A SL Če namestitev podstavka ne omogoča kroženja zraka, morate ustvariti odprtino z merami 500 x 10 mm ali enako površino (5000 mm²), da zagotovite najboljšo delovanje pečnice.

A GR Εάν η στερέωση του βάθρου δεν επιτρέπει την κυκλοφορία αέρα, για να έχετε τη μέγιστη απόδοση του φούρνου είναι απαραίτητο να δημιουργήσετε ένα άνοιγμα 500 x 10mm ή την ίδια επιφάνεια σε 5.000mm².

A SRB Ako montaža postolja ne omogućava cirkulaciju vazduha, neophodno je napraviti otvor od 500x10 mm ili iste površine u 5.000 mm² da bi se obezbedile maksimalne performanse rerne

A HU Ha a lábazat felszerelése nem teszi lehetővé a levegő keringését, a sütő maximális teljesítményének eléréséhez 500x10 mm-es nyílást vagy azonos, 5000 mm²-es felületet kell létrehozni

A BG Ако монтажът на цокъла не позволява циркулация на въздуха, за да се постигне максимална производителност на фурната е необходимо да се пробие отвор от 500x100 mm или същата повърхност в 5 000 mm².

A SK Ak montáž podstavca neumožňuje cirkuláciu vzduchu, na dosiahnutie maximálneho výkonu sporáku je potrebné vytvoriť otvor 500 x 10 mm alebo takú istú plochu veľkosti 5 000 mm²

NL Maak een opening als de oven geen koelventilator heeft 460 mm x 15 mm

CZ Pokud nemá trouba chladicí ventilátor, vytvořte otvor. 460 mm x 15 mm

HR Ako pečnica nema rashladni ventilator, ostavite prolaz. 460 mm x 15 mm

SL Če pečica nima hladilnega ventilatorja, napravite ustrezno odprtino 460 mm x 15 mm

GR Εάν ο φούρνος δεν διαθέτει ανεμιστήρα ψύξης, δημιουργήστε ένα άνοιγμα 460 mm x 15 mm

SRB Ako pečnica nema ventilator za hlađenje, napravite otvor 460 mm x 15 mm

HU Ha a sütőben nincs hűtőventilátor, hozzon létre egy 460 mm x 15 mm nyílást

BG Ако фурната няма вентилатор за охлаждане, направете отвор. 460 mm x 15 mm

SK Ak na rúre nie je chladiaci ventilátor, vytvorite otvor 460 mm x 15 mm

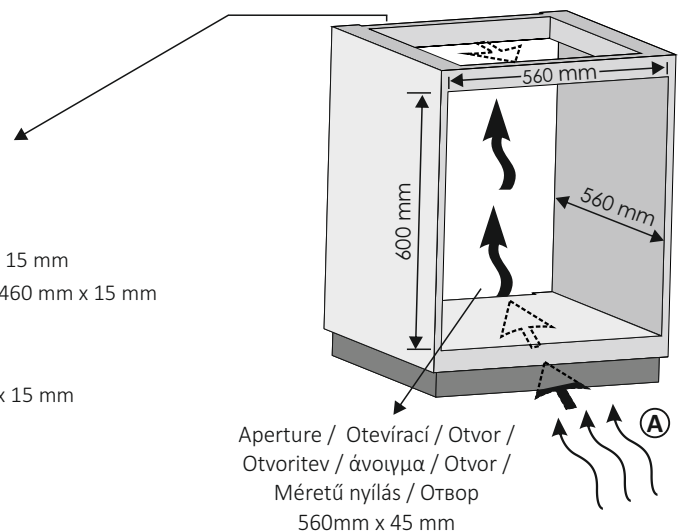



70005867 • A4 • 12.2021 • Rev_A

NL

De fabrikant is niet aansprakelijk voor enige onnauwkeurigheid die het gevolg is van drukfouten of transcriptiefouten in deze brochure. Wij behouden ons het recht voor zo nodig, onder meer in het belang van een gunstiger verbruik, wijzigingen aan producten aan te brengen, zonder dat dit gevolgen heeft voor de kenmerken ten aanzien van veiligheid of functionering.

CZ

Výrobce neodpovídá za tiskové chyby v návodu. Vyhrazujeme si právo na změny spotřebiče podle potřeby, včetně údajů spotřeby, bez vlivu na bezpečnost nebo funkci.

HR

Proizvođač nije odgovoran za greške u tisku ili prijepisu ove knjižice. Proizvođač zadržava pravo na svaku izmjenu proizvoda koju bude smatrao potrebnom ili korisnom uključujući i udio u potrošnji a koja neće imati negativnih utjecaja na rad i sigurnost proizvoda.

SL

Proizvajalec ne prevzema odgovornosti za morebitne tiskarske napake v tej knjižici. Pridržuje si pravico do sprememb na aparatu brez predhodnega obvestila vključno s porabo, ki ne vplivajo na varnost ali delovanje pečice.

GR

Ο κατασκευαστής δεν είναι υπεύθυνος για οποιαδήποτε ανακρίβεια που μπορεί να προέκυψε από την εκτύπωση ή φραστικά σφάλματα που περιέχονται σε αυτό το φυλλάδιο. Ο κατασκευαστής διατηρεί το δικαίωμα να προβεί σε τροποποιήσεις στα προϊόντα όταν αυτό απαιτείται, προς το συμφέρον των καταναλωτών εφόσον δεν θίγει τα χαρακτηριστικά που αφορούν την ασφάλεια ή τη λειτουργία.

SRB

Proizvođač ne preuzima odgovornost za eventualne štamparske greške u ovom katalogu. Proizvodna politika Candy-ja bazira se na stalnim unapređivanjima proizvoda, zbog toga zadržavamo pravo da menjamo podatke i proizvode iz ovog kataloga bez prethodne najave.

HU

Agyarto nem vállal felelőséget az ebben a kiadványban előforduló nyomtatási és elirási hibákért. Abiztonsággal vagy aműködéssel kapcsolatos jellemzők serelme nélkül fenntartjuk a jogot a termékek szűkeg szerinti változtatására.

BG

Производителя не носи отговорност за неточности и грешки възникнали при печата на тази инструкция. Производителя си запазва правото да внесе изменения в своите продукти, който смята за полезни, без това да е в ущърб на характеристиките свързани със сигурността или основните функции на уреда.

SK

Výrobca nezodpovedá za žiadne nepresnosti obsiahnuté v tejto brožúre spôsobené chybami tlače alebo prepisu. Vyhradzuje si právo vykonať zmeny na výrobkoch podľa potreby, vrátane zlepšení v záujme spotreby bez toho, aby došlo k negatívne ovplyvneniu bezpečnostných alebo funkčných charakteristík spotrebiča.