



Návod na použitie

Quality, Design and Innovation



[home.liebherr.com/fridge-manuals](http://home.liebherr.com/fridge-manuals)

# LIEBHERR

## Obsah

<b>1</b>	<b>Celkový pohľad na zariadenie.....</b>	<b>2</b>
1.1	Rozsah dodávky.....	2
1.2	Prehľad zariadenia a vybavenia.....	3
1.3	SmartDevice.....	3
1.4	Oblasť použitia zariadenia.....	4
1.5	Zhoda.....	4
1.6	Látky SVHC podľa nariadenia REACH.....	4
1.7	Databáza EPREL.....	4
1.8	Náhradné diely.....	4
<b>2</b>	<b>Všeobecné bezpečnostné pokyny.....</b>	<b>4</b>
<b>3</b>	<b>Spôsob funkcie Touch &amp; Swipe displeja.....</b>	<b>6</b>
3.1	Navigácia a vysvetlenie symbolov.....	6
3.2	Menu.....	6
3.3	Pokojoiný režim.....	7
<b>4</b>	<b>Uvedenie do prevádzky.....</b>	<b>7</b>
4.1	Zapnutie zariadenia (prvé uvedenie do prevádzky)	7
<b>5</b>	<b>Skladovanie.....</b>	<b>7</b>
5.1	Poznámky ku skladovaniu.....	7
5.2	Náčrty skladovania.....	8
<b>6</b>	<b>Úspora energie.....</b>	<b>11</b>
<b>7</b>	<b>Obsluha.....</b>	<b>12</b>
7.1	Ovládacie a indikačné prvky.....	12
7.1.1	Indikátor stavu.....	12
7.1.2	Indikačné symboly.....	12
7.1.3	Akustické signály.....	12
7.2	Funkcie zariadenia.....	12
7.2.1	Poznámky k funkciám zariadenia.....	12
7.2.2	Zapnutie a vypnutie zariadenia .....	13
7.2.3	WLAN .....	13
7.2.4	Teplota .....	14
7.2.5	Jednotka teploty .....	14
7.2.6	SabbathMode .....	14
7.2.7	HumiditySelect .....	15
7.2.8	Prezentačné svetlo .....	15
7.2.9	Jas displeja .....	16
7.2.10	Alarm dverí .....	16
7.2.11	Alarm Sound.....	16
7.2.12	Key Sound.....	17
7.2.13	Zámok displeja .....	17
7.2.14	Prístupové kódy.....	17
7.2.15	Jazyk .....	19
7.2.16	Informácie o zariadení .....	19
7.2.17	Softvér .....	19
7.2.18	Pripomenutie .....	19
7.2.19	Demo režim .....	20
7.2.20	Obnovenie na výrobné nastavenia .....	21
7.3	Hlásenia.....	21
7.3.1	Výstrahy.....	21
7.3.2	Pripomenutia.....	22
<b>8</b>	<b>Vybavenie.....</b>	<b>22</b>
8.1	Bezpečnostný zámok.....	22
8.2	Popisovacie etikety.....	23
<b>9</b>	<b>Údržba.....</b>	<b>23</b>
9.1	Výmena vzduchu cez aktívny uhlíkový filter FreshAir.....	23
9.2	Čistenie zariadenia.....	24
<b>10</b>	<b>Pomoc zákazníkom.....</b>	<b>24</b>
10.1	Technické údaje.....	24
10.2	Prevádzkový hluk.....	25
10.3	Technická porucha.....	25
10.4	Zákaznícky servis.....	26
10.5	Typový štítok.....	26
<b>11</b>	<b>Odstavenie z prevádzky.....</b>	<b>26</b>
<b>12</b>	<b>Likvidácia.....</b>	<b>27</b>
12.1	Príprava zariadenia na likvidáciu.....	27

Výrobca neustále pracuje na ďalšom vývoji všetkých typov a modelov. Prosíme preto o pochopenie, že si musíme vyhradiť právo na zmeny tvaru, vybavenia a techniky.

Symbol	Vysvetlenie
	<b>Prečítajte si návod</b> Aby ste sa zoznámili so všetkými výhodami nového zariadenia, prečítajte si, prosím, pozorne pokyny v tomto návode.
	<b>Ďalšie informácie na internete</b> Digitálny návod s doplňujúcimi informáciami a v ďalších jazykoch nájdete na internete prostredníctvom QR kódu na prednej strane návodu alebo zadáním servisného čísla na stránke <a href="http://home.liebherr.com/fridge-manuals">home.liebherr.com/fridge-manuals</a> . Servisné číslo nájdete na typovom štítku: 
	<b>Kontrola zariadenia</b> Skontrolujte všetky diely, či sa pri preprave nepoškodili. V prípade reklamácií sa obráťte na predajcu alebo zákaznícky servis.
	<b>Odchýlky</b> Tento návod na použitie platí pre viaceré modely, preto sú možné odchýlky. Odseky, ktoré platia iba pre určité zariadenia, sú označené hviezdíčkou (*).
	<b>Pokyny k manipulácii a výsledky manipulácie</b> Pokyny k manipulácii sú označené ▶. Výsledky manipulácie sú označené ▷.
	<b>Videá</b> Videá k zariadeniam sú k dispozícii na kanáli YouTube spoločnosti Liebherr-Hausgeräte.

Fig. Príklad zobrazenia

### Licencie Open Source:

Zariadenie obsahuje softvérové súčasti, ktoré používajú licencie Open Source. Informácie o licenciách Open Source môžete vyvolať tu: [home.liebherr.com/open-source-licences](http://home.liebherr.com/open-source-licences)

Tento návod na použitie platí pre:

WP..	50.. / 52.. / 74..
WS..	52..

## 1 Celkový pohľad na zariadenie

### 1.1 Rozsah dodávky

Skontrolujte všetky diely, či sa pri preprave nepoškodili. V prípade reklamácií sa obráťte na predajcu alebo na zákaznícky servis. (pozri 10.4 Zákaznícky servis)

Dodávka pozostáva z nasledujúcich dielov:

- Voľne stojace zariadenie
- Vybavenie (podľa modelu)

- Montážny materiál (podľa modelu)
- „Quick Start Guide“
- „Installation Guide“\*
- Servisná brožúra

## 1.2 Prehľad zariadenia a vybavenia

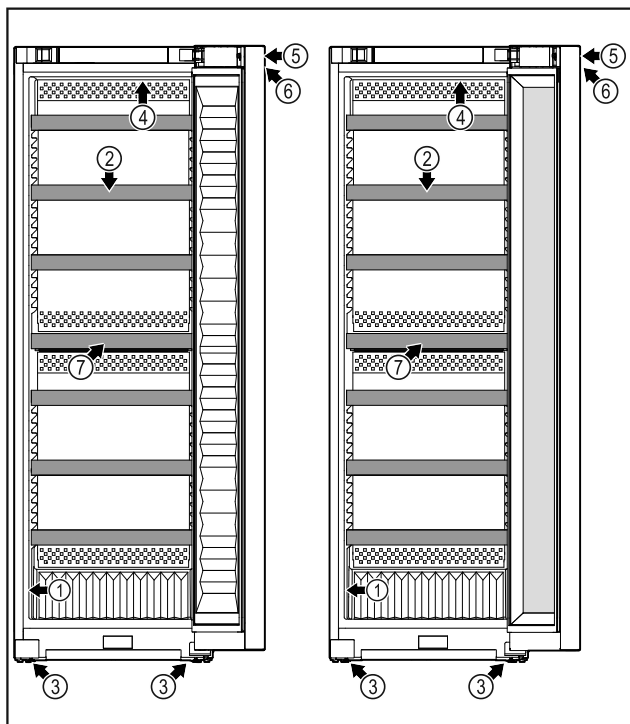

Fig. 1 WP.. 5052 / 5252

WS.. 5252

- |                          |   |
|--------------------------|---|
| (1) Typový štítok        | (5) Zámka                               |
| (2) Drevený rošt         | (6) Ovládacie prvky a indikátor teploty |
| (3) Nastaviteľné nohy    | (7) Aktívny uhlíkový filter             |
| (4) Vnútročné osvetlenie |   |

- |                          |   |
|--------------------------|---|
| (2) Drevený rošt         | (6) Ovládacie prvky a indikátor teploty |
| (3) Nastaviteľné nohy    | (7) Aktívny uhlíkový filter             |
| (4) Vnútročné osvetlenie |   |

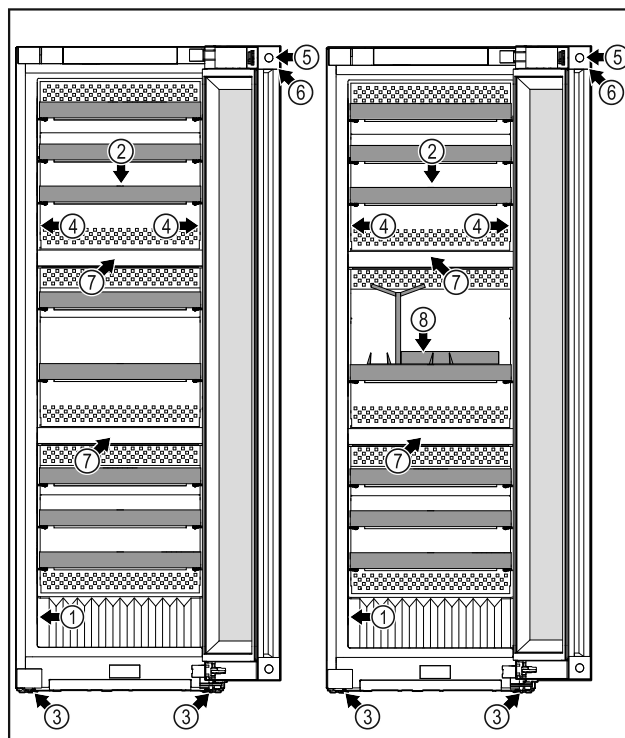

Fig. 3 WP.. 5273 / 7473

WP.. 5283 / 7483 / Wgb7470

- |                          |   |
|--------------------------|---|
| (1) Typový štítok        | (5) Zámka                               |
| (2) Drevený rošt         | (6) Ovládacie prvky a indikátor teploty |
| (3) Nastaviteľné nohy    | (7) Aktívny uhlíkový filter             |
| (4) Vnútročné osvetlenie | (8) Somelierska súprava*                |

## 1.3 SmartDevice

SmartDevice je riešenie na pripojenie Vašej vinotéky k sieti.

Ak Vaše zariadenie podporuje aplikáciu SmartDevice alebo je na ňu pripravené, môžete ho rýchlo a jednoducho integrovať do Vašej siete WLAN. S aplikáciou SmartDevice môžete Vaše zariadenie ovládať z mobilného koncového zariadenia. V aplikácii SmartDevice máte k dispozícii ďalšie funkcie a možnosti nastavenia.

Zariadenie podporujúce aplikáciu SmartDevice je vhodné pre použitie s aplikáciou SmartDevice. Aby ste mohli Vaše zariadenie pripojiť k sieti WLAN, musíte si stiahnuť aplikáciu SmartDevice.



Ďalšie informácie o aplikácii SmartDevice: [smartdevice.liebherr.com](http://smartdevice.liebherr.com)

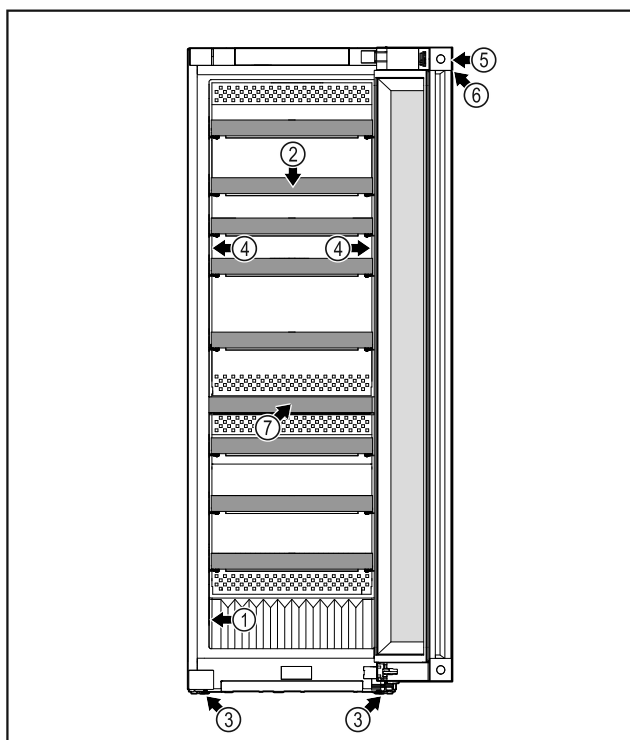

Fig. 2 WP.. 5272 / 7472 / 5262 / W5270

- |                   |           |
|-------------------|-----------|
| (1) Typový štítok | (5) Zámka |
|-------------------|-----------|

# Všeobecné bezpečnostné pokyny

Stiahnite si aplikáciu SmartDevice:



Po inštalácii a konfigurácii aplikácie SmartDevice môžete Vaše zariadenie pomocou aplikácie SmartDevice a funkcie zariadenia WLAN (pozri 7.2.3 WLAN ) integrovať do Vašej siete WLAN.

## Poznámka

Funkcia SmartDevice nie je dostupná v nasledujúcich krajinách: Rusko, Bielorusko, Kazachstan.

## 1.4 Oblasť použitia zariadenia

### Používanie v súlade s určením

Zariadenie je určené výhradne na skladovanie vína v domácom alebo domácnosti podobnom prostredí. Patrí k tomu napr. použitie

- v kuchyniach pre zamestnancov, penziónoch s raňajkami,
- prostredníctvom hostí vo vidieckych domoch, hoteloch, motelloch a iných ubytovacích zariadeniach,
- pri cateringu a podobnom servise vo veľkoobchode.

Zariadenie nie je vhodné na mrazenie potravín.

Zariadenie nie je vhodné na použitie ako vstavaný prístroj.

Všetky ostatné spôsoby použitia sú neprípustné.

### Predvídateľné chybné použitie

Výslovne sú zakázané nasledujúce použitia:

- Skladovanie a chladenie liekov, krvnej plazmy, laboratórnych preparátov alebo podobných látok a produktov, pre ktoré platí smernica o medicínskych produktoch 2007/47/ES,
- používanie v oblastiach ohrozených výbuchom,

Nesprávne použitie zariadenia môže viesť ku škodám na skladovanom tovare alebo k jeho pokazeniu.

### Klimatické triedy

Zariadenie je vyrobené podľa klimatizačných tried pre prevádzku pri obmedzenom rozsahu teplôt okolia. Klimatická trieda platná pre vaše zariadenie je vytlačená na typovom štítku.

## Poznámka

► Pre zaručenie bezchybnej prevádzky dodržiavajte uvedené teploty okolia.

Klimatická trieda	pre teploty okolia
SN	10 °C až 32 °C
N	16 °C až 32 °C
ST	16 °C až 38 °C
T	16 °C až 43 °C
SN-ST	10 °C až 38 °C
SN-T	10 °C až 43 °C

## 1.5 Zhoda

Bola vykonaná kontrola tesnosti chladiaceho okruhu. Zariadenie zodpovedá príslušným bezpečnostným ustanoveniam, ako aj príslušným smerniciam.

Pre trh EÚ: Zariadenie zodpovedá smernici 2014/53/EÚ.

Pre trh GB: Zariadenie zodpovedá nariadeniu Radio Equipment Regulations 2017 SI 2017 No. 1206.

Kompletné znenie EÚ vyhlásenia o zhode je k dispozícii na nasledujúcej internetovej adrese: [www.Liebherr.com](http://www.Liebherr.com)

Kvôli neexistujúcim smerniciam pre energetickú hospodárnosť temperovacích zariadení pre víno, sa zásuvky pre víno hodnotia pri priradení do energetickej triedy hospodárnosti ako vínne zásuvky.

## 1.6 Látka SVHC podľa nariadenia REACH

Pod nasledujúcim prepojením môžete skontrolovať, či vaše zariadenie obsahuje látky SVHC podľa nariadenia REACH: [home.liebherr.com/de/deu/de/liebherr-erleben/nachhaltigkeit/umwelt/scip/scip.html](http://home.liebherr.com/de/deu/de/liebherr-erleben/nachhaltigkeit/umwelt/scip/scip.html)

## 1.7 Databáza EPREL

Od 1. marca 2021 môžete nájsť informácie o energetických štítkoch a požiadavky na ekodizajn v európskej databáze výrobkov (EPREL). Na nasledujúcom odkaze nájdete databázu výrobkov: <https://eprel.ec.europa.eu/>. Zobrazí sa Vám výzva na zadanie označenia modelu. Označenie modelu nájdete na typovom štítku.

## 1.8 Náhradné diely

Dostupnosť náhradných dielov pre funkčné a skladovateľné diely vybavenia je 15 rokov.

## 2 Všeobecné bezpečnostné pokyny

Tento návod na použitie starostlivo uschovejte, aby ste ho mohli kedykoľvek použiť.

Ak zariadenie odovzdáte ďalšiemu vlastníkovi, odovzdajte s ním aj tento návod na použitie.

Pre správne a bezpečné používanie zariadenia si pred použitím starostlivo prečítajte tento návod na použitie. Vždy dodržiavajte pokyny, bezpečnostné pokyny a výstražné upozornenia, ktoré sú v ňom uvedené. Sú dôležité

pre to, aby ste zariadenie mohli bezpečne a bezchybne inštalovať a prevádzkovať.

### Nebezpečenstvá pre používateľa:

- Toto zariadenie môžu obsluhovať deti, ako aj osoby so zníženými fyzickými, zmyslovými alebo mentálnymi schopnosťami a nedostatočnými skúsenosťami a poznatkami, ak obsluhu vykonávajú pod dohľadom spôsobilej osoby alebo boli poučené o bezpečnej obsluhu zariadenia a poznajú z toho vyplývajúce nebezpečenstvá. Deti sa so zariadením nesmú hrať. Čistenie a údržbu zo strany používateľa nesmú vykonávať deti bez dohľadu spôsobilej osoby. Deti vo veku 3-8 rokov smú zariadenie plniť a vyprázdňovať. Deťom do 3 rokov je potrebné zakázať prístup k zariadeniu, ak sa na ne permanentne nedohliada.
- Zásuvka musí byť ľahko prístupná, aby mohlo byť zariadenie v prípade núdze rýchlo odpojené od prúdu. Musí sa nachádzať mimo zadnej strany zariadenia.
- Ak sa zariadenie odpája od siete, vždy ťahajte za zástrčku. Neťahajte za kábel.
- V prípade poruchy vytiahnite sieťovú zástrčku alebo vypnite poistku.
- Nepoškodte sieťový prívod. Zariadenie neprevádzkujte s chybným sieťovým prívodom.
- Opravy a zásahy do zariadenia nechajte vykonať iba zákazníkemu servisu alebo inému na to vyškolenému odbornému personálu.
- Zariadenie montujte, pripájajte a likvidujte iba podľa údajov v návode na použitie.

### Nebezpečenstvo požiaru:

- Chladiace médium (údaje na typovom štítku) použité v zariadení nezaťažuje životné prostredie, ale je horľavé. Uniknuté chladiace médium sa môže vznietiť.
  - Nepoškodte potrubia chladiaceho okruhu.
  - Vo vnútornom priestore nemanipulujte so zápalnými zdrojmi.
  - Vo vnútornom priestore nepoužívajte elektrické zariadenia (napr. prístroje na čistenie parou, vykurovacie telesá, zariadenia na prípravu ľadu).
  - Ak unikne chladiace médium: Z blízkosti úniku odstráňte otvorený oheň a zdroje iskier. Priestor dobre vetrajte. Upovedomte zákaznícky servis.
- Do chladničky neodkladajte výbušné látky alebo spreje s horľavými hnacími plynmi, ako napríklad bután, propán, pentán atď. Nebezpečné spreje je možné spoznať podľa

vytlačeníh údajov o obsahu alebo podľa symbolu plameňa. Prípadne unikajúce plyny sa môžu zapáliť od elektrickej inštalácie zariadenia.

- Do blízkosti zariadenia neumiestňujte horiace sviečky, lampy a iné predmety s otvoreným plameňom, aby nedošlo k zapáleniu zariadenia.
- Alkoholické nápoje alebo balenia obsahujúce alkohol musia byť pri skladovaní tesne uzavreté. Prípadne unikajúci alkohol sa môže zapáliť od elektrickej inštalácie zariadenia.

### Nebezpečenstvo pádu a prevrátenia:

- Podstavce, zásuvky, dvere atď. nepoužívajte ako stúpadlá alebo k podopieraniu. To platí obzvlášť pre deti.

### Nebezpečenstvo otravou potravinami:

- Nekonzumujte potraviny po dátume spotreby.

### Nebezpečenstvo omrzlín, pocitov otupenosti a bolesti:

- Zabráňte trvalému kontaktu pokožky s chladnými povrchmi alebo s chladenými/mrazenými výrobkami alebo vykonajte ochranné opatrenia, napr. používajte rukavice.

### Nebezpečenstvo poranenia alebo poškodenia:

- Horúca para môže viesť k poraneniam. Na rozmrazovanie nepoužívajte elektrické vyhrievacie telesá, prístroje na čistenie parou, otvorený oheň ani rozmrazovacie spreje.
- Ľad neodstraňujte ostrými predmetmi.

### Nebezpečenstvo pomliaždenia:

- Pri otváraní a zatváraní dverí nesiahajte do závesu. Mohli by ste si privrznúť prsty.

### Symbyly na zariadení:



Tento symbol sa môže nachádzať na kompresore. Vzťahuje sa k oleju v kompresore a upozorňuje na nasledujúce nebezpečenstvo: Pri prehlnutí alebo vniknutí do dýchacích ciest môže byť smrteľný. Toto upozornenie je dôležité iba pre recykláciu. V normálnej prevádzke nevzniká žiadne nebezpečenstvo.



Symbol sa nachádza na kompresore a označuje nebezpečenstvo pred horľavými látkami. Nálepku neodstraňujte.

# Spôsob funkcie Touch & Swipe displeja



Táto alebo podobná nálepka sa môže nachádzať na zadnej strane zariadenia. Odkazuje na to, že vo dverách a/alebo v telese sa nachádzajú vákuové izolačné panely (VIP) alebo perlitové panely. Táto poznámka je dôležitá iba pre recykláciu. Nálepku neodstraňujte.

## Dodržiňte výstražné upozornenia a ďalšie špecifické upozornenia v ostatných kapitolách:

	NEBEZPEČENSTVO	označuje bezprostredne nebezpečnú situáciu, ktorá má za následok smrť alebo ťažké poranenia, ak sa jej nezabráni.
	VÝSTRAHA	označuje nebezpečnú situáciu, ktorá by mohla mať za následok smrť alebo ťažké poranenie, ak sa jej nezabráni.
	UPOZORNENIE	označuje nebezpečnú situáciu, ktorá by mohla mať za následok ľahké alebo stredné poranenia, ak sa jej nezabráni.
	POZOR	označuje nebezpečnú situáciu, ktorá by mohla mať za následok vecné škody, ak sa jej nezabráni.
	Poznámka	označuje potrebné upozornenia a tipy.

## 3 Spôsob funkcie Touch & Swipe displeja

Svoje zariadenie ovládajte Touch & Swipe displejom. Pomocou Touch & Swipe displeja (v ďalšom texte nazývaný ako displej) zvolíte funkcie zariadenia ťuknutím alebo potiahnutím. Ak v priebehu 10 sekúnd nevykonáte žiadnu činnosť na displeji, indikácia skočí buď na nadradené menu alebo priamo na indikátor stavu.

### 3.1 Navigácia a vysvetlenie symbolov

V obrázkoch sa používajú rôzne symboly na navigáciu pomocou displeja. Tieto symboly opisuje nasledujúce tabuľka.

Symbol	Popis
	<b>Krátke dotknutie sa displeja:</b> Aktivácia/deaktivácia funkcie. Potvrdenie výberu. Otvorenie podmenu.
	<b>Dlhé dotknutie sa displeja s uvedeným údajom o čase (napr. 3 sekundy):</b> Aktivácia/deaktivácia funkcie alebo hodnoty.
	<b>Potiahnutie doprava alebo doľava:</b> Navigácia v menu.

Symbol	Popis
	<b>Krátke dotknutie sa symbolu Späť:</b> Skok späť o jednu úroveň.
	<b>Dlhé dotknutie sa symbolu Späť na 3 sekundy:</b> Skok späť na indikátor stavu.
	<b>Krátke dotknutie sa symbolu Späť vľavo hore:</b> Skok späť o jednu úroveň.
	<b>Šípka s hodinami:</b> Trvá dlhšie ako 10 sekúnd, kým sa na displeji zobrazí nasledujúca indikácia.
	<b>Šípka s údajom o čase:</b> Trvá uvedený čas, kým sa na displeji zobrazí nasledujúca indikácia.
	<b>Symbol „Otvoriť menu nastavenia“:</b> Navigácia k menu nastavenia a otvorenie menu nastavenia. V prípade potreby: Navigácia v menu nastavenia k požadovanej funkcii. (pozri 3.2.1 Otvorenie menu nastavenia)
	<b>Otvorenie symbolu „Rozšírené menu“:</b> Navigácia k rozšírenému menu a otvorenie rozšíreného menu. V prípade potreby: Navigácia v rozšírenom menu k požadovanej funkcii. (pozri 3.2.2 Otvorenie rozšíreného menu)
Žiadna akcia v priebehu 10 sekúnd	Ak v priebehu 10 sekúnd nevykonáte žiadnu činnosť na displeji, indikácia skočí buď na nadradené menu alebo priamo na indikátor stavu.
Otvorte a opäť zatvorte dvere.	Ak dvere otvoríte a ihneď opäť zatvoríte, indikácia skočí priamo na indikátor stavu.

*Poznámka: Obrázky displeja sa zobrazujú s anglickými výrazmi.*

### 3.2 Menu

Funkcie zariadenia sú rozdelené v rôznych menu:

Menu	Popis
Hlavné menu	Keď zapnete zariadenie, tak sa automaticky nachádza v hlavnom menu. Odtiaľto navigujete k najdôležitejším funkciám zariadenia, k menu nastavenia a k rozšírenému menu.
 Settings Menu nastavenia	Menu nastavenia obsahuje ďalšie funkcie zariadenia na nastavenie vášho zariadenia.

Menu	Popis
 Rozšírené menu	Rozšírené menu obsahuje špeciálne funkcie zariadenia na nastavenie vášho zariadenia. Prístup k rozšírenému menu je chránený číselným kódom <b>151</b> .

## 3.2.1 Otvorenie menu nastavenia

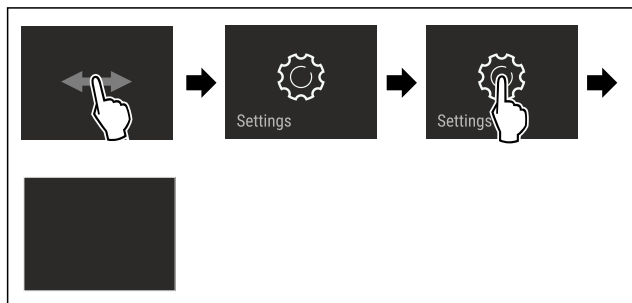

Fig. 4 Príklad zobrazenia

- ▶ Vykonať pracovné kroky podľa obrázka.
- ▷ Menu nastavenia je otvorené.
- ▶ V prípade potreby: Navigácia k požadovanej funkcii.

## 3.2.2 Otvorenie rozšíreného menu

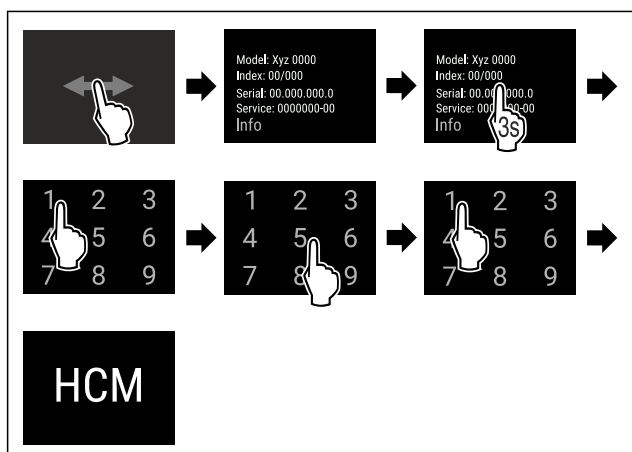

Fig. 5 Prístup s číselným kódom **151**

- ▶ Vykonať pracovné kroky podľa obrázka.
- ▷ Rozšírené menu je otvorené.
- ▶ V prípade potreby: Navigácia k požadovanej funkcii.

## 3.3 Pokojový režim

Ak sa 1 minútu nedotknete displeja, tak sa displej prepne do pokojového režimu. V pokojovom režime je stlmený jas indikácie.

### 3.3.1 Ukončenie pokojového režimu

- ▶ Krátko sa dotknite displeja prstom.
- ▷ Pokojový režim je ukončený.

## 4 Uvedenie do prevádzky

### 4.1 Zapnutie zariadenia (prvé uvedenie do prevádzky)

Zabezpečte, aby boli splnené nasledovné predpoklady:

- Zariadenie je nainštalované a pripojené.
- Všetky lepiace pásky, lepiace a ochranné fólie, ako aj prepravné poistky, v/na zariadení sú odstránené.

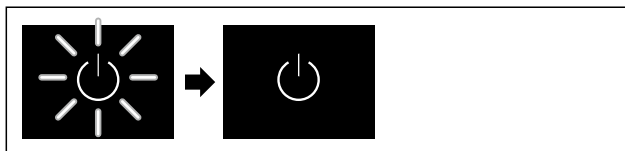

Fig. 6 Príklad zobrazenia

- ▶ Symbol Standby bliká: počkajte, kým sa ukončí proces spustenia.
- ▷ Na displeji sa zobrazuje symbol Standby.

Ak sa zariadenie dodáva s výrobným nastavením, pri uvedení do prevádzky treba najskôr nastaviť jazyk obrazovky a dátum/čas.

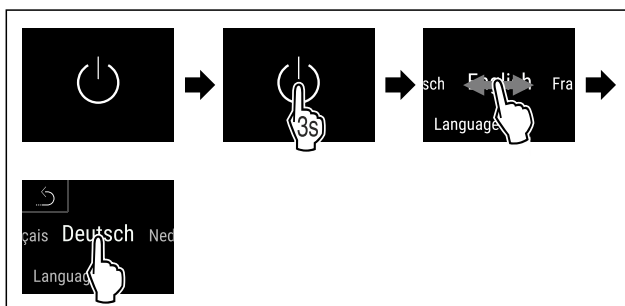

Fig. 7

- ▶ Vykonať pracovné kroky podľa obrázka.
- ▷ Jazyk je nastavený.

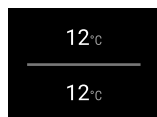

Fig. 9 Indikátor stavu

- ▷ Zariadenie je pripravené na prevádzku hneď, ako sa na displeji objaví teplota.
- ▷ Indikátor teploty bliká, kým sa nedosiahne nastavená teplota.

## 5 Skladovanie

### 5.1 Poznámky ku skladovaniu



#### VÝSTRAHA

Nebezpečenstvo požiaru

- ▶ V priestore potravín zariadenia nepoužívajte žiadne elektrické prístroje, ak tieto neboli odporúčané výrobcom.

#### Poznámka

Pokiaľ nie je vetranie postačujúce, stúpa spotreba energie a znižuje sa chladiaci výkon.

- ▶ Vzduchovú štrbinu udržiavajte vždy voľnú.

Dodržiňte nasledujúce nariadenia ku skladovaniu:

- Tekutiny uchovávajte v uzavretých nádobách.
- Premiestnite odkladacie plochy podľa potrebnej výšky.
- Dodržte maximálne zaťaženie. (pozri 10.1 Technické údaje)

# Skladovanie

## 5.2 Náčrty skladovania

### 5.2.1 WP. 5052

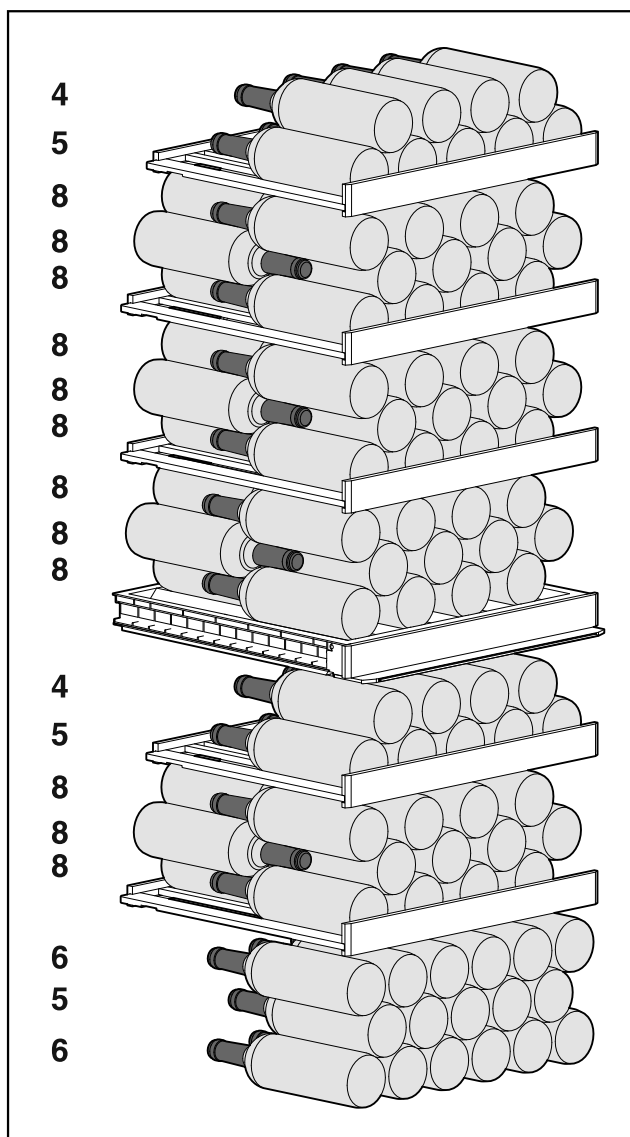

Fig. 10 Celkovo 131 fliaš (pre 0,75 l fľaše na Bordeaux)

### 5.2.2 WP / WS 5252 / W5250

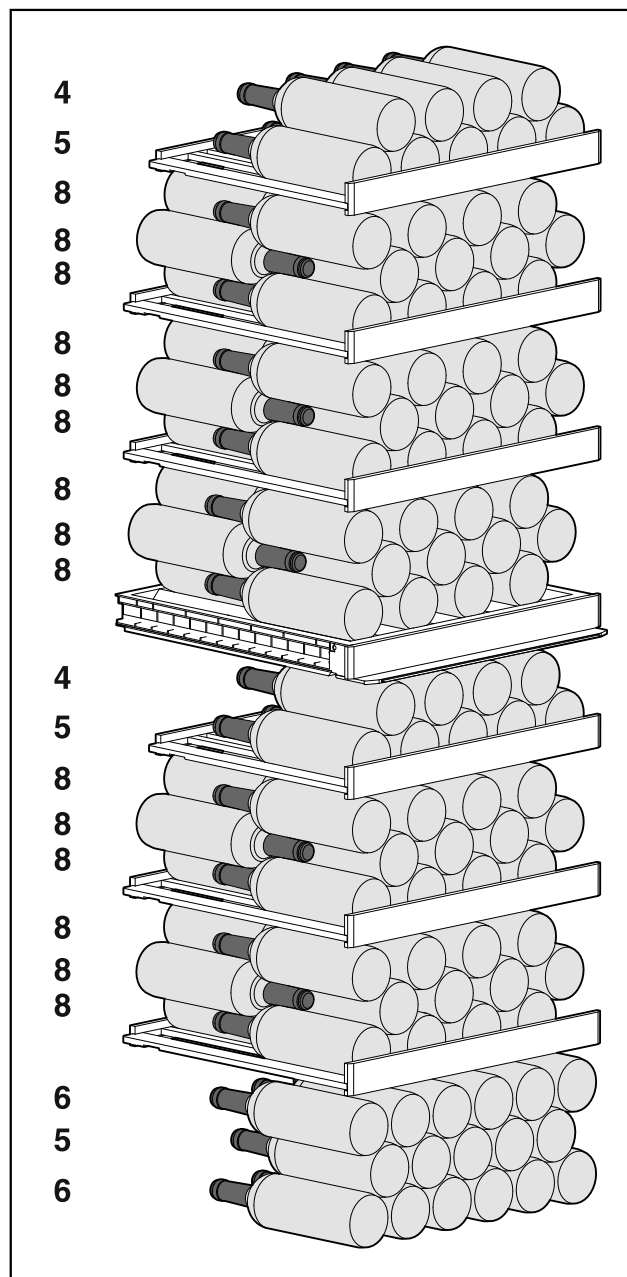

Fig. 11 Celkovo 155 fliaš (pre 0,75 l fľaše na Bordeaux)



5.2.3 WP.. 5272 / 5262

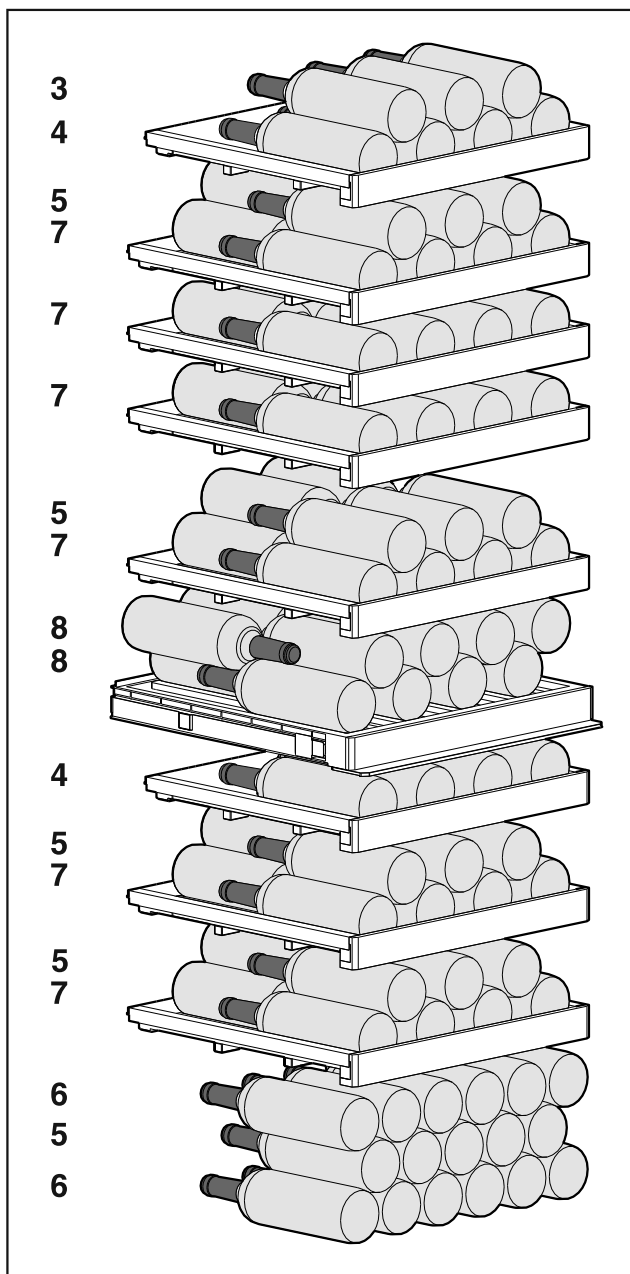

Fig. 12 Celkovo 106 fliaš (pre 0,75 l fľaše na Bordeaux)

5.2.4 WP.. 5273

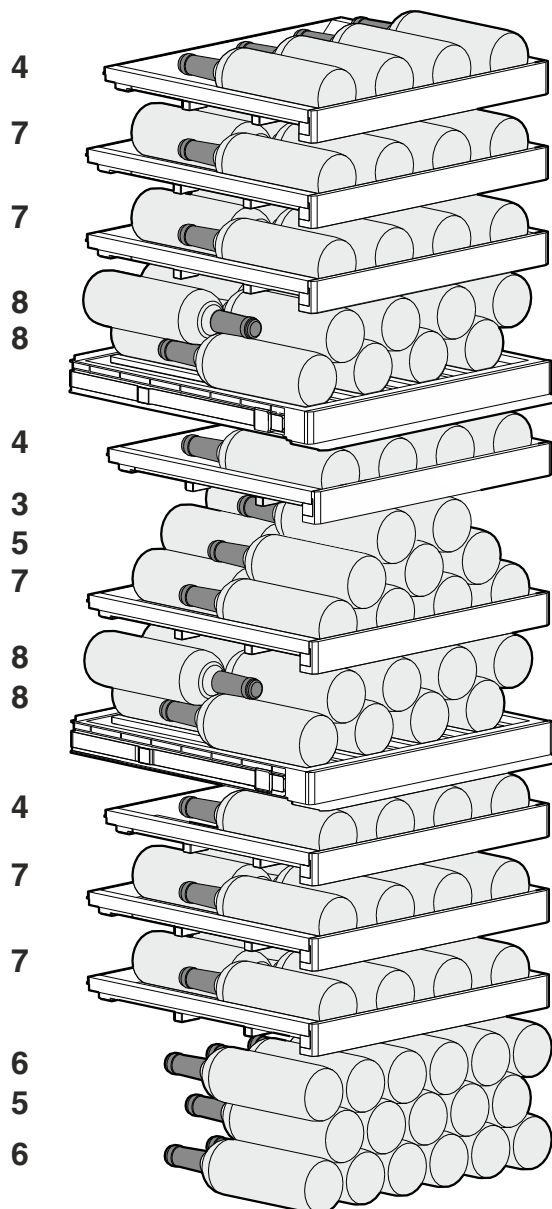

Fig. 13 Celkovo 104 fliaš (pre 0,75 l fľaše na Bordeaux)

# Skladovanie

## 5.2.5 WP. 5283

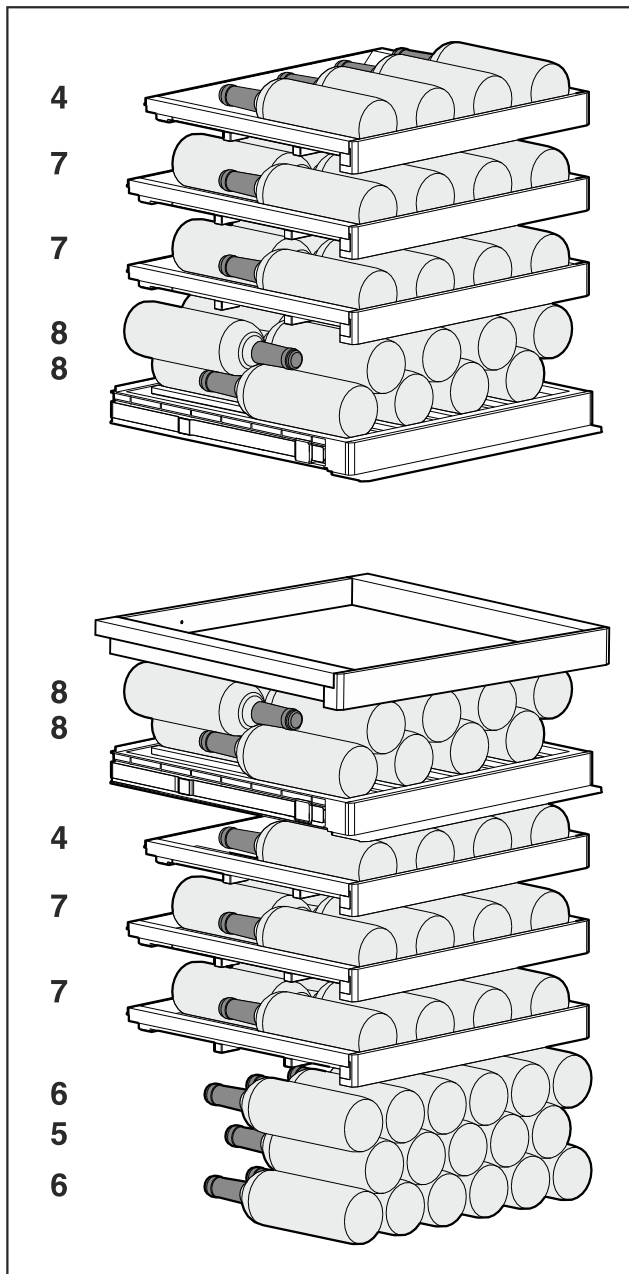

Fig. 14 Celkovo 85 fliaš (pre 0,75 l fľaše na Bordeaux)

## 5.2.6 WP. 7473

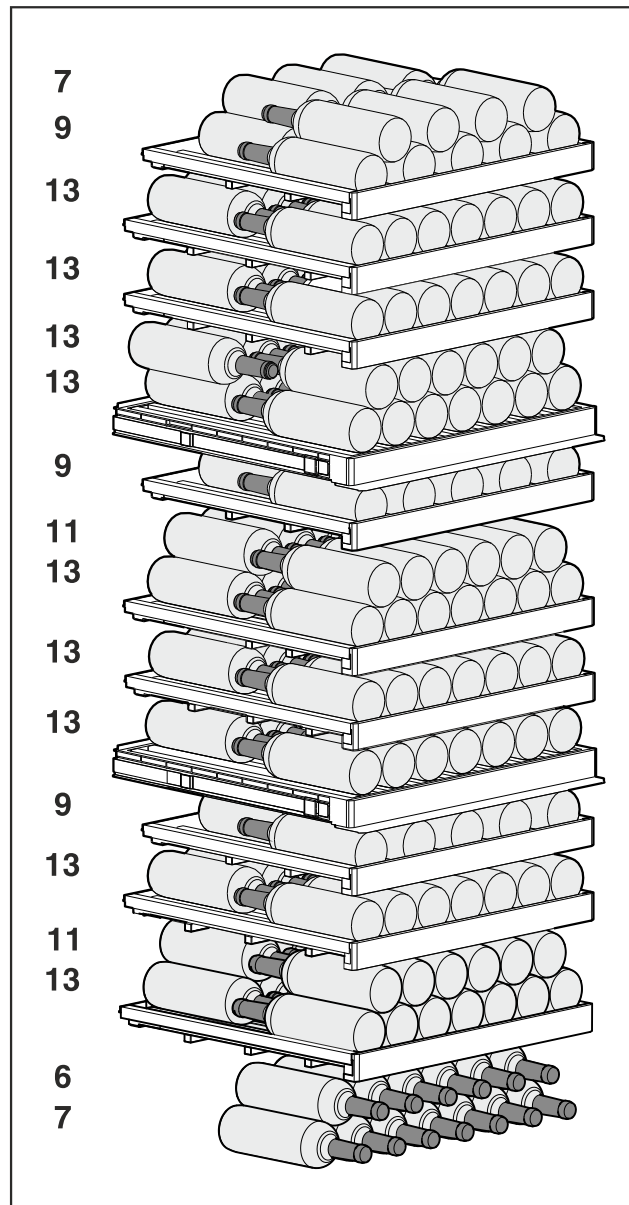

Fig. 15 Celkovo 182 fliaš (pre 0,75 l fľaše na Bordeaux)

## 5.2.7 WP.. 7472

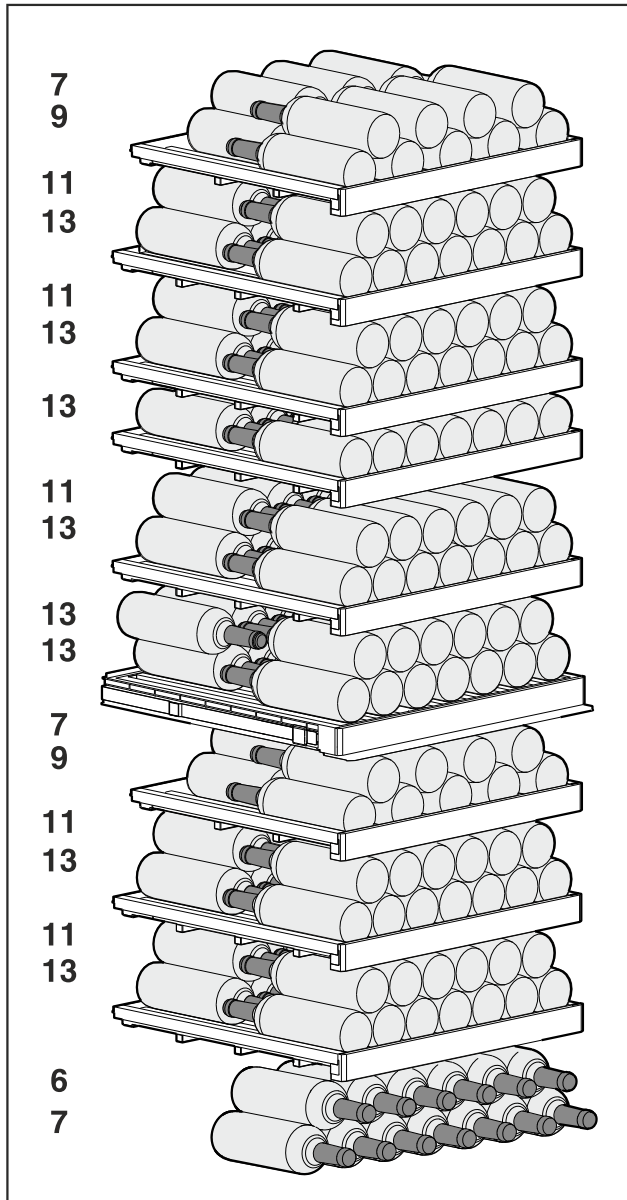

Fig. 16 Celkovo 204 fliaš (pre 0,75 l fľaše na Bordeaux)

## 5.2.8 WP.. 7483 / Wgb7470

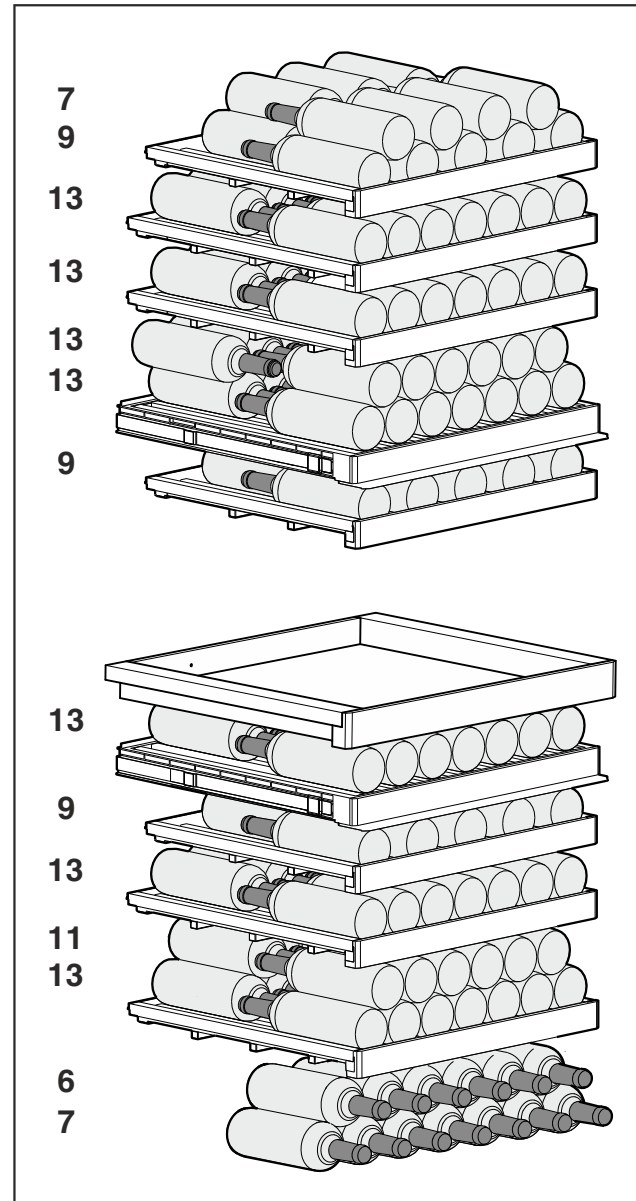

Fig. 17 Celkovo 149 fliaš (pre 0,75 l fľaše na Bordeaux)

## 6 Úspora energie

- Vždy je potrebné dbať na správne prevzdušenie a vetranie. Vetracie otvory, resp. mriežky nezakrývajte.
- Ventriláčnú štrbinu zachovávajte vždy voľnú.
- Zariadenie neinštalujte na mieste s priamym slnečným žiarením ani vedľa vykurovania alebo niečoho podobného.
- Ak zariadenie nainštalujete priamo vedľa pece, spotreba energie sa môže nepatrne zvýšiť. Závisí to od doby a intenzity používania pece.
- Spotreba energie závisí od podmienok, v ktorých je spotrebič umiestnený, napr. od teploty okolia (pozri 1.4 Oblasť použitia zariadenia) . Pri vyššej teplote okolia sa môže zvýšiť spotreba energie.
- Zariadenie otvárajte iba na čo možno najkratšiu dobu.
- Čím nižšia je nastavená teplota, tým vyššia je spotreba energie.

## 7 Obsluha

### 7.1 Ovládacie a indikačné prvky

Displej umožňuje rýchly prehľad o aktuálnom stave zariadenia, nastavení teploty, stave funkcií a nastavení, ako aj o hláseniach alarmov a chybových hláseniach.

Ovládanie sa vykonáva priamo na displeji Touch & Swipe potiahnutím prstom a ťukaním.

Je možné aktivovať alebo deaktivovať funkcie a zmeniť hodnoty nastavenia.



Fig. 18 Displej Touch & Swipe\*

(1) Indikátor stavu

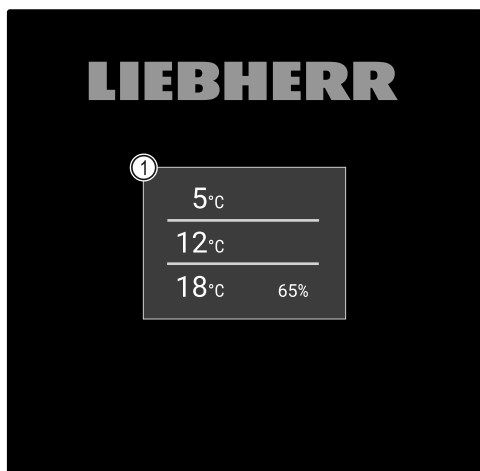

Fig. 19 Displej Touch & Swipe\*

(1) Indikátor stavu

#### 7.1.1 Indikátor stavu

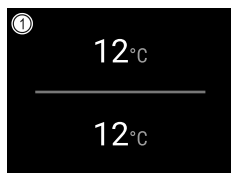

Fig. 20 Indikátor stavu\*

(1) Teplota

Indikátor stavu je výstupný indikátor.

Z indikátora stavu sa naviguje k funkciám a nastaveniam.

#### 7.1.2 Indikačné symboly

Indikačné symboly poskytujú informácie o aktuálnom stave zariadenia.

Symbol	Stav zariadenia
	<b>Symbol Standby</b> Zariadenie je vypnuté.
	<b>Symbol Standby (bliká)</b> Zariadenie sa spúšťa.
	<b>Teplota (bliká)</b> Cieľová teplota ešte nie je dosiahnutá. Zariadenie chladí na nastavenú teplotu.
	<b>Indikátor stavu (bielo orámovaný)</b> Zariadenie je zamknuté.
	<b>D v indikácii</b> Zariadenie je v demo režime.
	<b>Manuálne otvorenie dverí (žltá)</b> Zatvorené dvere boli otvorené manuálne.
	<b>Symbol chyby (červená)</b> Zariadenie je v chybnom stave.
	<b>Pozadie (modré)</b> Aktívne nastavenie alebo aktívna funkcia
	<b>Pruh (zväčšujúci sa)</b> Na aktiváciu nastavenia stlačte na 3 sekundy.
	<b>Pruh (zmenšujúci sa)</b> Na deaktiváciu nastavenia stlačte na 3 sekundy.

Symbole indikátora stavu

#### 7.1.3 Akustické signály

Signál zaznie v nasledujúcich prípadoch:

- Keď sa potvrdí funkcia alebo hodnota.
- Keď sa nedá buď aktivovať alebo deaktivovať funkcia alebo hodnota.
- Hneď ako sa vyskytne chyba.
- Pri hlásení alarmu.

Tóny alarmov sa dajú zapnúť a vypnúť v zákaznickom menu.

## 7.2 Funkcie zariadenia

### 7.2.1 Poznámky k funkciám zariadenia

Funkcie zariadenia sú od výroby nastavené tak, že je vaše zariadenie plne funkčné.

Pred zmenou, aktiváciou alebo deaktiváciou funkcií zariadenia zabezpečte, aby boli splnené nasledovné predpoklady:

- Prečítali ste si a porozumeli ste opisom spôsobu funkcie displeja. (pozri 3 Spôsob funkcie Touch & Swipe displeja)
- Oboznámili ste sa s ovládacími a zobrazovacími prvkami svojho zariadenia. (pozri 7.1 Ovládacie a indikačné prvky)

## 7.2.2 Zapnutie a vypnutie zariadenia

Táto funkcia umožňuje zapnúť a vypnúť celé zariadenie.

### Zapnutie zariadenia

**Bez aktivovaného demo režimu:**

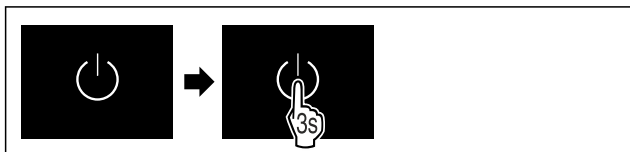

Fig. 21

► Vykonať pracovné kroky podľa obrázka.

**S aktivovaným demo režimom:**

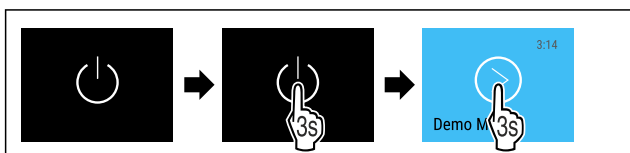

Fig. 22

► Vykonať pracovné kroky podľa obrázka.

### Poznámka

Pred uplynutím odpočítavania deaktivujte demo režim.

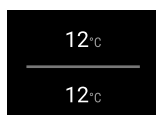

Fig. 24 Indikátor stavu

▷ Na displeji sa objaví indikácia teploty.

### Vypnutie zariadenia



Fig. 25

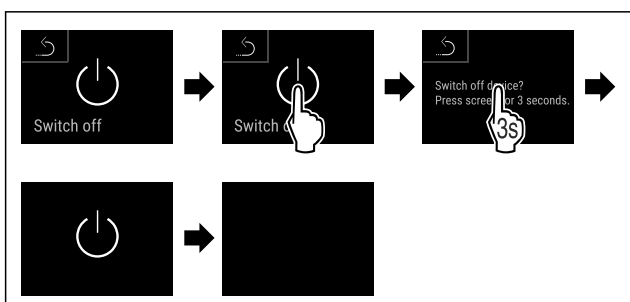

Fig. 26

► Vykonať pracovné kroky podľa obrázka.  
▷ Na displeji sa zobrazuje symbol Standby.  
▷ Displej sa po približne 10 minútach vypne.

## 7.2.3 WLAN

S touto funkciou pripojíte Vaše zariadenie k sieti WLAN. Potom ho môžete pomocou aplikácie SmartDevice ovládať z mobilného koncového zariadenia. S touto funkciou môžete pripojenie k sieti WLAN aj znova odpojiť alebo resetovať.

Ďalšie informácie o aplikácii SmartDevice: (pozri 1.3 Smart-Device)

### Poznámka

Funkcia SmartDevice nie je dostupná v nasledujúcich krajinách: Rusko, Bielorusko, Kazachstan.

### Prvé vytvorenie pripojenia k sieti WLAN

Zabezpečte, aby boli splnené nasledovné predpoklady:

- Aplikácia SmartDevice je nainštalovaná (pozri [apps.home.liebherr.com](https://apps.home.liebherr.com)).
- Registrácia v aplikácii SmartDevice je ukončená.

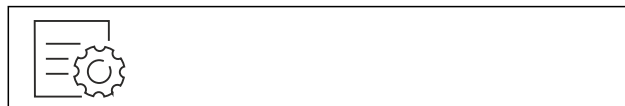

Fig. 27

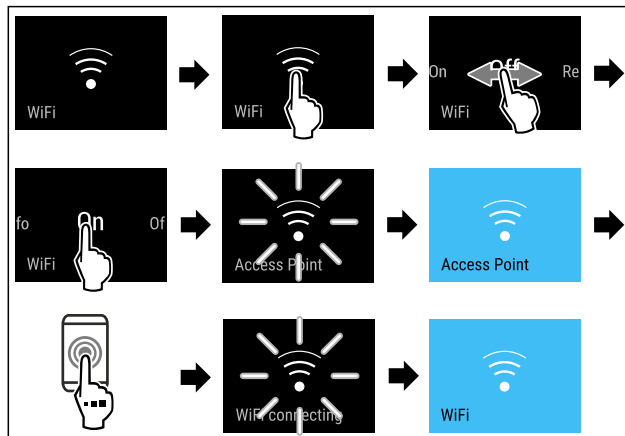

Fig. 28

► Vykonať pracovné kroky podľa obrázka.  
▷ Pripojenie je vytvorené.

### Odpojenie pripojenia k sieti WLAN



Fig. 29

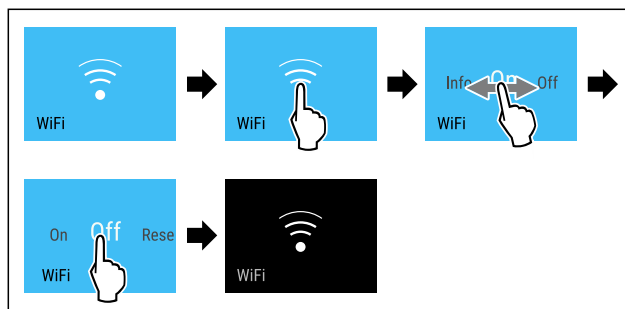

Fig. 30

► Vykonať pracovné kroky podľa obrázka.  
▷ Pripojenie je odpojené.

### Resetovanie pripojenia k sieti WLAN



Fig. 31

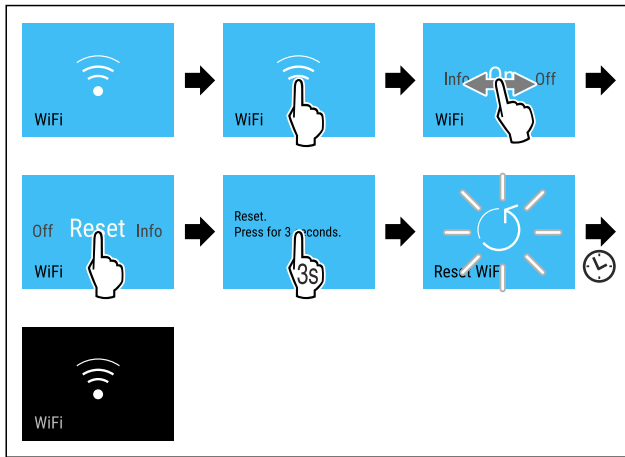

Fig. 32

- ▶ Vykonaťte pracovné kroky podľa obrázka.
- ▷ Sú obnovené výrobné nastavenia pripojenia WLAN a ďalšie nastavenia WLAN.

## Zobrazenie informácií o pripojení WLAN



Fig. 33

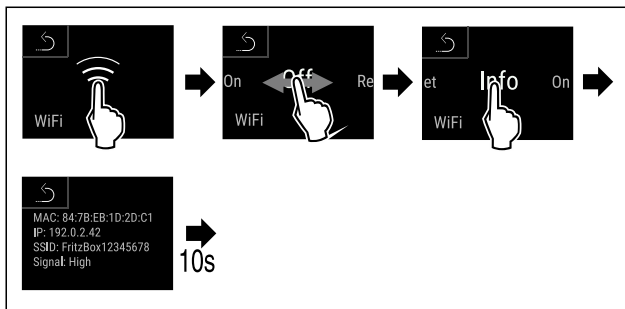

Fig. 34

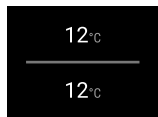

Fig. 35 Indikátor stavu

- ▶ Vykonaťte pracovné kroky podľa obrázka.

## 7.2.4 Teplota



Teplota závisí od nasledovných faktorov:

- frekvencia otváraní dverí
- doba otváraní dverí
- priestorová teplota miesta inštalácie
- druh, teplota a množstvo chladených výrobkov

### Poznámka

V niektorých oblastiach vnútorného priestoru sa môže teplota vzduchu odchýliť od indikátora teploty.

Pri správnej teplote ostanú chladené výrobky dlhšie trvanlivé. Vďaka tomu je možné zabrániť zbytočnému vyhadzovaniu.

### Nastavenie teploty

Nasledujúce kroky akcie popisujú, ako je možné zvýšiť teplotu z napr. 5 °C na 10 °C.

- ▶ Ťuknite na teplotu požadovanej zóny.

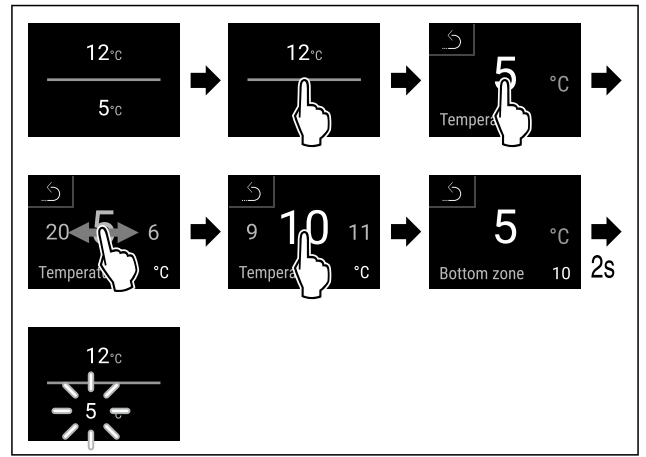

Fig. 36 \*

- ▶ Vykonaťte pracovné kroky podľa obrázka.
- ▷ Teplota je nastavená.

## 7.2.5 Jednotka teploty



Pomocou tejto funkcie nastavíte jednotku teploty. Ako jednotku teploty môžete nastaviť stupeň Celzia alebo Fahrenheitu.

### Nastavenie jednotky teploty



Fig. 37

- ▶ Vykonaťte pracovné kroky podľa obrázka.
- ▷ Jednotka teploty je nastavená.

## 7.2.6 SabbathMode



Pomocou tejto funkcie aktivujete alebo deaktivujete SabbathMode. Keď aktivujete túto funkciu, vypnú sa niektoré elektronické funkcie. Vaše zariadenie tým splní náboženské požiadavky na židovské sviatky, ako napr. sabat, a zodpovedá certifikácii STAR-K pre kóšer potraviny.

Stav zariadenia pri aktívnej funkcii SabbathMode
Indikátor stavu trvalo zobrazuje SabbathMode.
Všetky funkcie na displeji okrem <b>funkcie Deaktivácia SabbathMode</b> sú zamknuté.
Aktívne funkcie zstanú aktívne.
Displej zostane jasný, aj keď zatvoríte dvere.
Vnútročné osvetlenie je deaktivované.
Pripomienky sa nevykonajú. Nastavený časový interval sa pozastaví.
Pripomienky a výstrahy sa nezobrazia.
Nevydá sa žiadny alarm dverí.
Nevydá sa žiadny alarm teploty.
Po výpadku prúdu sa zariadenie vráti späť do SabbathMode.

Stav zariadenia

## Poznámka

Toto zariadenie má certifikáciu inštitútu „Institute for Science and Halacha“. ([www.machonhalacha.co.il](http://www.machonhalacha.co.il))

Zoznam zariadení s certifikátom STAR-K nájdete na adrese [www.star-k.org/appliances](http://www.star-k.org/appliances).

## Aktivácia SabbathMode

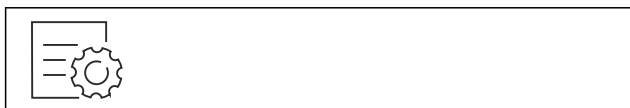

Fig. 39

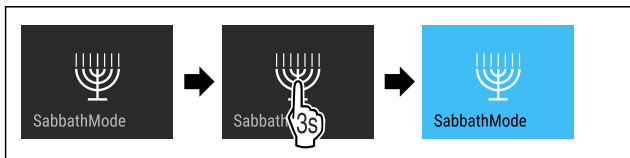

Fig. 40

- ▶ Vykonať pracovné kroky podľa obrázka.
- ▷ SabbathMode je aktivovaný.
- ▷ Indikátor stavu trvalo zobrazuje SabbathMode.

## Deaktivácia SabbathMode

SabbathMode sa automaticky deaktivuje po 80 hodinách. SabbathMode však môžete kedykoľvek deaktivovať aj ručne:

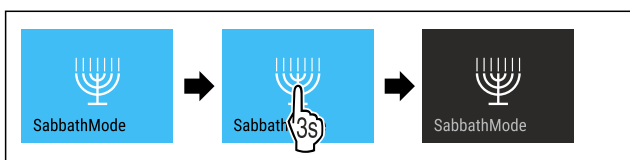
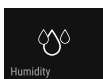

Fig. 41

- ▶ Vykonať pracovné kroky podľa obrázka.
- ▷ SabbathMode je deaktivovaný.
- ▷ Dvere sú automaticky zablokované.

## 7.2.7 HumiditySelect



S touto funkciou nastavíte vlhkosť vzduchu vnútri Vášho zariadenia. Keď nastavíte správnu vlhkosť vzduchu, tá sa pri dlhodobom skladovaní pozitívne prejaví na štruktúre korkových zátk a zabráni ich vysušeniu.

## Poznámka

Vlhkosť vzduchu v zariadení ovplyvňuje frekvencia a doba trvania otvorenia dverí.

Vybrať môžete spomedzi dvoch nastavení vlhkosti vzduchu:

Funkcia HumiditySelect	Nastavenie teploty na zariadení	Použitie/spotreba energie
Štandardná (prednastavená)	10-12 °C	priemerná vlhkosť vzduchu v prostredí medzi 50 – 80 % nízka spotreba energie zariadenia
Vysoká	10-12 °C	priemerná vlhkosť vzduchu v prostredí medzi < 50 % Spotreba energie zariadenia stúpa

## Zvýšenie vlhkosti vzduchu v zariadení



Fig. 42

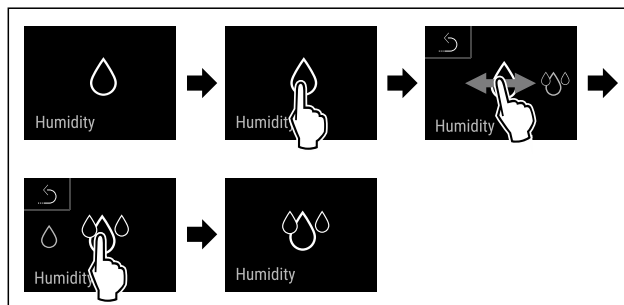

Fig. 43

- ▶ Vykonať pracovné kroky podľa obrázka.
- ▷ Vlhkosť vzduchu v zariadení sa zvýši.

## Nastavenie vlhkosti vzduchu v zariadení na štandardnú



Fig. 44

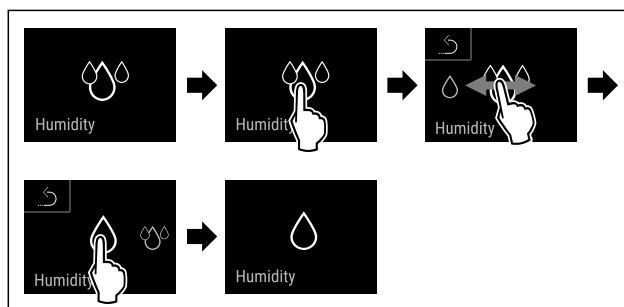

Fig. 45

- ▶ Vykonať pracovné kroky podľa obrázka.
- ▷ Vlhkosť vzduchu v zariadení sa zníži.

## 7.2.8 Prezentačné svetlo



Toto nastavenie umožňuje plynulé nastavenie prezentačného svetla.

Nastaviť možno nasledujúce stupne jasů:

- Vyp
- 20%
- 40%
- 60%
- 80%
- 100% (prednastavenie)

## Nastavenie prezentačného svetla

Nasledujúce kroky akcie popisujú, ako znížite jas prezentačného svetla napríklad zo 100% na 40%.

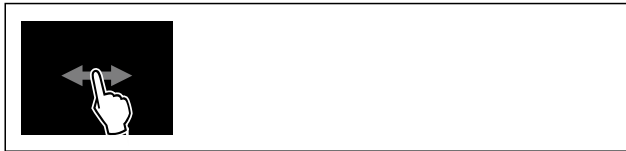

Fig. 46

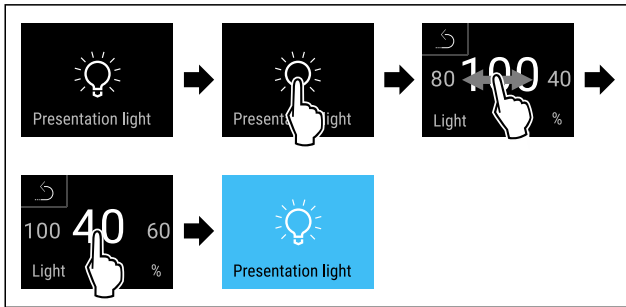

Fig. 47

- ▶ Vykonaťte pracovné kroky podľa obrázka.
- ▷ Jas prezentačného svetla je náležite zmenený.



## 7.2.9 Jas displeja

Pomocou tejto funkcie plynule nastavíte jas displeja.

Môžete nastaviť nasledujúce stupne jasu:

- 20 %
- 40 %
- 60 %
- 80 %
- 100 % (prednastavenie)

### Nastavenie jasu



Fig. 48

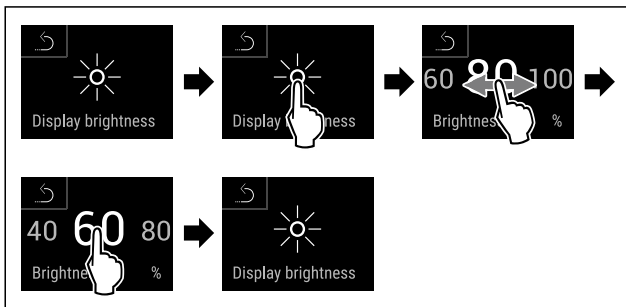

Fig. 49 Príkladné zobrazenie: Zmena z 80 % na 60 %.

- ▶ Vykonaťte pracovné kroky podľa obrázka.
- ▷ Jas je nastavený.



## 7.2.10 Alarm dverí

Pomocou tejto funkcie aktivujete alebo deaktivujete alarm dverí. Alarm dverí zaznie, keď sú dvere príliš dlho otvorené. Alarm dverí je pri dodaní aktivovaný. Môžete nastaviť, ako dlho smú byť dvere otvorené, kým zaznie alarm dverí.

Môžete nastaviť nasledujúce hodnoty:

- 1 minúta
- 2 minúty

- 3 minúty
- Vyp

### Nastavenie alarmu dverí



Fig. 50

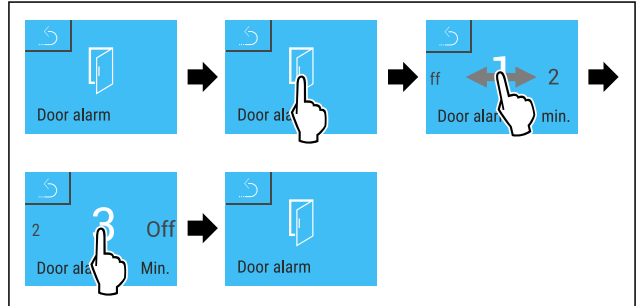

Fig. 51 Príkladné zobrazenie: Zmena alarmu dverí z 1 minúty na 3 minúty.

- ▶ Vykonaťte pracovné kroky podľa obrázka.
- ▷ Alarm dverí je nastavený.

### Deaktivácia alarmu dverí



Fig. 53

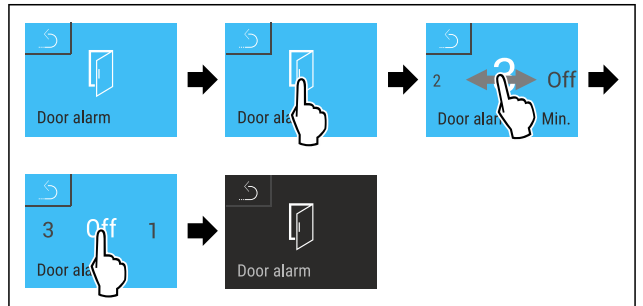

Fig. 54

- ▶ Vykonaťte pracovné kroky podľa obrázka.
- ▷ Alarm dverí je deaktivovaný.



## 7.2.11 Alarm Sound

Táto funkcia umožňuje zapnúť a vypnúť všetky tóny alarmov, ako napríklad alarm dverí.

### Aktivácia Alarm Sound

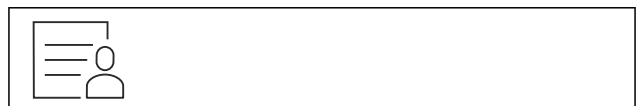

Fig. 55

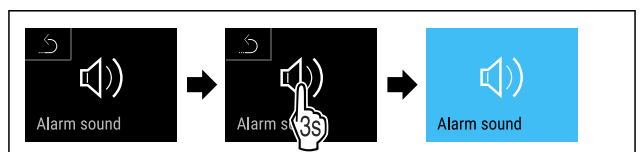

Fig. 56

- ▶ Vykonaťte pracovné kroky podľa obrázka.



▷ Alarm Sound je aktivovaný.

## Deaktivácia Alarm Sound

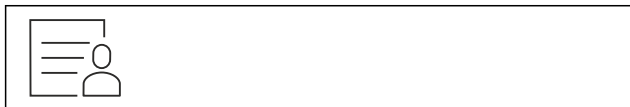

Fig. 57

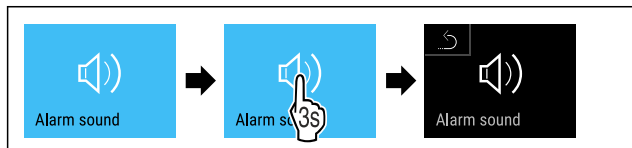

Fig. 58

- ▶ Vykonajte pracovné kroky podľa obrázka.
- ▷ Alarm Sound je deaktivovaný.



## 7.2.12 Key Sound

Táto funkcia umožňuje zapnúť a vypnúť všetky tóny tlačidiel, tóny potvrdenia a spúšťači tón.

### Aktivácia Key Sound

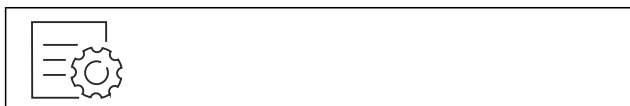

Fig. 59

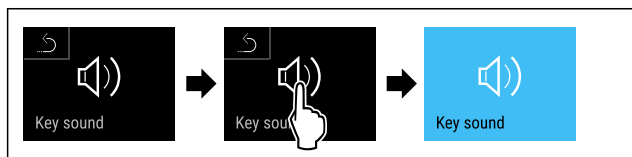

Fig. 60

- ▶ Vykonajte pracovné kroky podľa obrázka.
- ▷ Key Sound je aktivovaný.

### Deaktivácia Key Sound



Fig. 61

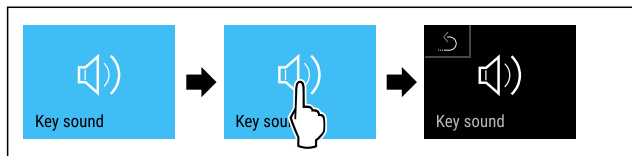

Fig. 62

- ▶ Vykonajte pracovné kroky podľa obrázka.
- ▷ Key Sound je deaktivovaný.



## 7.2.13 Zámok displeja

Toto nastavenie zabraňuje neúmyselnej obsluhu zariadenia.

Použitie:

- Vyvarujte sa neúmyselnej zmene nastavení a funkcií.
- Vyvarujte sa neúmyselnému vypnutiu zariadenia.
- Vyvarujte sa neúmyselnému nastaveniu teploty.

### Poznámka

Zámok dverí sa dá napriek aktivovanému zámku displeja kedykoľvek otvoriť a zamknúť pomocou PIN kódu (pozri 7.2.14 Prístupové kódy).

### Aktivácia zámku displeja



Fig. 63

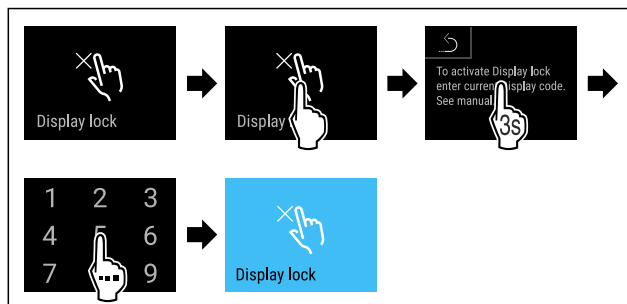

Fig. 64

- ▶ Vykonajte pracovné kroky podľa obrázka.
- ▷ Zámok displeja je aktivovaný.
- ▷ Objaví sa indikácia stavu.

### Krátkodobé odblokovanie zámku displeja

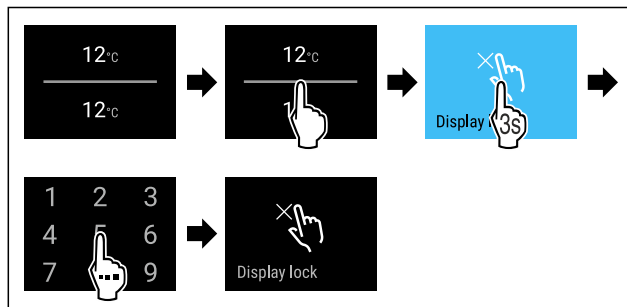

Fig. 65 \*

- ▶ Vykonajte pracovné kroky podľa obrázka.
- ▷ Zámok displeja je deaktivovaný.
- ▷ Objaví sa indikácia stavu.

## 7.2.14 Prístupové kódy

Možné sú rôzne nastavenia.

Použitie:

- Zmena kódu dverí.
- Vynulovanie kódu dverí.
- Zmena kódu zámku displeja.
- Vynulovanie kódu zámku displeja.



### Kód dverí

#### Zmena kódu dverí

Toto nastavenie umožňuje zmenu kódu dverí zámku dverí.

Nastavenie sa realizuje v 3 krokoch:

- Zadanie starého kódu dverí
- Zadanie nového kódu dverí
- Potvrdenie nového kódu dverí

### Poznámka

- ▶ Na nasledujúcom príklade sa zmení kód dverí prednastavený z výroby **1 1 1 1**.
- ▶ Nový kód dverí je: **2 3 4 5**



Fig. 66

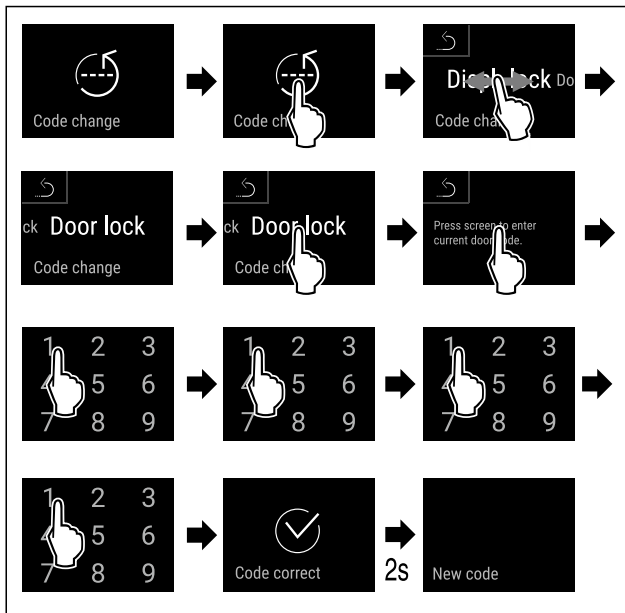

Fig. 67

- ▶ Vykonať pracovné kroky podľa obrázka.
- ▷ Zadanie starého kódu dverí úspešné.

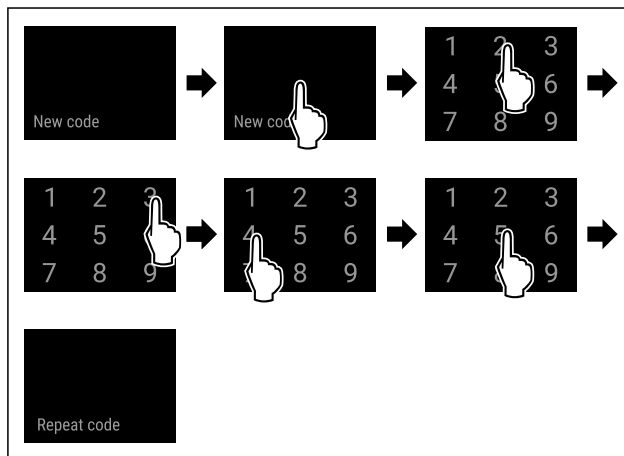

Fig. 68

- ▶ Vykonať pracovné kroky podľa obrázka.
- ▷ Zadanie nového kódu dverí úspešné.

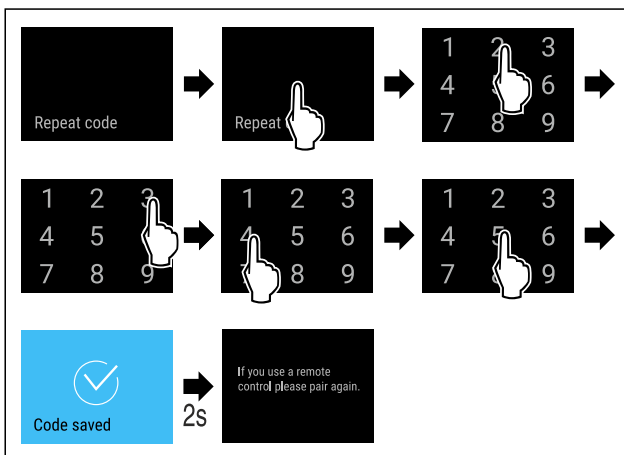

Fig. 69

- ▶ Vykonať pracovné kroky podľa obrázka.
- ▷ Potvrdenie nového kódu dverí úspešné.
- ▷ Kód dverí je zmenený.

### Vynulovanie kódu dverí

Zabudnutý alebo neznámy kód dverí.

- ▶ Obnovte výrobné nastavenia zariadenia. (pozri 7.2.20 Obnovenie na výrobné nastavenia )
- ▷ Zariadenie je obnovené na pôvodné nastavenia.
- ▷ Kód dverí nastavený z výroby je: **1 1 1 1**



### Zámok displeja

#### Zmena kódu zámku displeja

Toto nastavenie umožňuje zmenu kódu zámku displeja.

Nastavenie sa realizuje v 3 krokoch:

- Zadanie starého kódu
- Zadanie nového kódu
- Potvrdenie nového kódu

#### Poznámka

- ▶ Na nasledujúcom príklade sa zmení kód prednastavený z výroby **1 1 1 1**.
- ▶ Nový kód je: **2 3 4 5**



Fig. 70

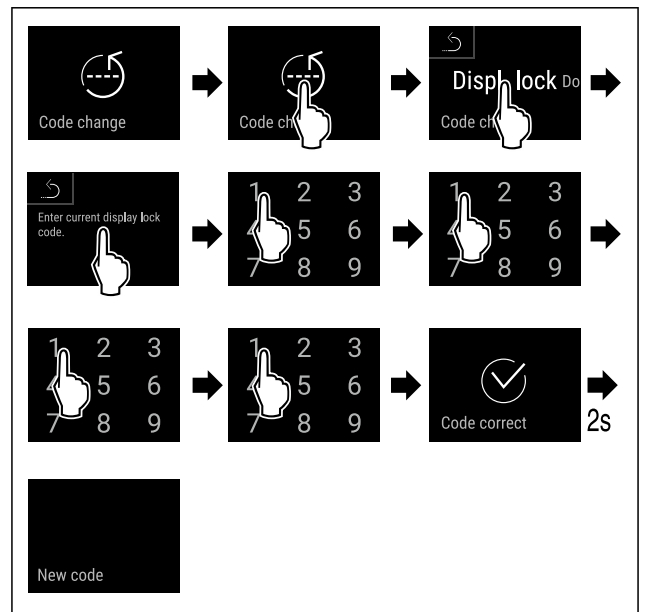

Fig. 71

- ▶ Vykonať pracovné kroky podľa obrázka.
- ▷ Zadanie starého kódu úspešné.

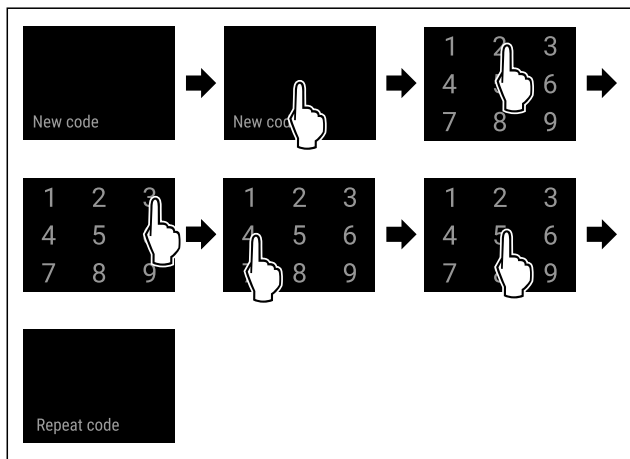

Fig. 72

- ▶ Vykonaťte pracovné kroky podľa obrázka.
- ▷ Zadané nové kódu úspešné.

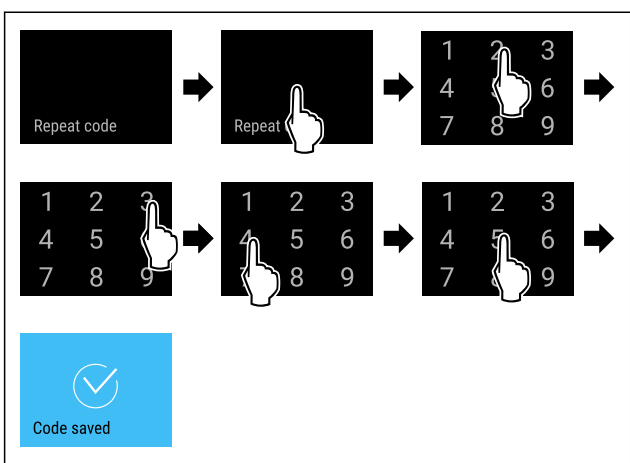

Fig. 73

- ▶ Vykonaťte pracovné kroky podľa obrázka.
- ▷ Potvrdenie nového kódu úspešné.
- ▷ Kód je zmenený.

## Vynulovanie kódu zámku displeja

Zabudnutý alebo neznámy kód.

- ▶ Obnovte výrobné nastavenia zariadenia. (pozri 7.2.20 Obnovenie na výrobné nastavenia )
- ▷ Zariadenie je obnovené na pôvodné nastavenia.
- ▷ Kód nastavený z výroby je: **1 1 1 1**

## 7.2.15 Jazyk



Pomocou tohto nastavenia sa nastavuje jazyk indikácie.

### Nastavenie jazyka



Fig. 74

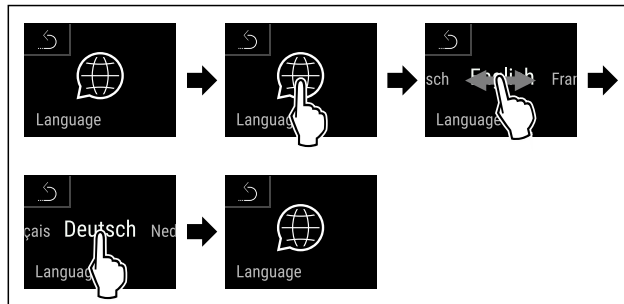

Fig. 75

- ▶ Vykonaťte pracovné kroky podľa obrázka.
- ▷ Zvolený jazyk je nastavený.



## 7.2.16 Informácie o zariadení

S touto funkciou zobrazíte názov modelu, index, sériové číslo a servisné číslo vášho zariadenia. Informácie o zariadení potrebujete vtedy, keď kontaktujete zákaznícky servis. (pozri 10.4 Zákaznícky servis)

Pomocou tejto funkcie otvoríte okrem iného aj rozšírené menu. (pozri 3 Spôsob funkcie Touch & Swipe displeja)

### Zobrazenie informácií o zariadení



Fig. 76

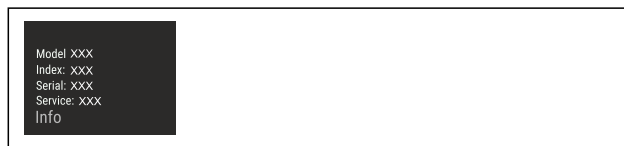

Fig. 77

- ▶ Vykonaťte pracovné kroky podľa obrázka.
- ▷ Na displeji sa zobrazia informácie o zariadení.



## 7.2.17 Softvér

S touto funkciou zobrazíte verziu softvéru vášho zariadenia.

### Zobrazenie verzie softvéru



Fig. 78



Fig. 79

- ▶ Vykonaťte pracovné kroky podľa obrázka.
- ▷ Na displeji sa zobrazí verzia softvéru.



## 7.2.18 Pripomenutie

S touto funkciou aktivujete alebo deaktivujete pripomenutie výmeny filtra s aktívnym uhlím FreshAir.

## Deaktivácia pripomenutia



Fig. 80

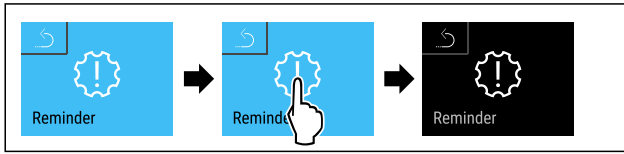

Fig. 81

- ▶ Vykonajte pracovné kroky podľa obrázka.
- ▷ Pripomenutie je deaktivované.

## Aktivácia pripomenutia



Fig. 82



Fig. 83

- ▶ Vykonajte pracovné kroky podľa obrázka.
- ▷ Pripomenutie je aktivované.



### 7.2.19 Demo režim

Demo režim je špeciálna funkcia pre obchodníkov, ktorí chcú predviesť funkcie zariadenia. Keď aktivujete demo režim, všetky funkcie chladiacej techniky sú deaktivované.

Keď svoje zariadenie zapnete a na indikátore stavu sa zobrazí „D“, tak už je demo režim aktivovaný.

Keď demo režim aktivujete a následne opäť deaktivujete, tak sa obnovia výrobné nastavenia zariadenia. (pozri 7.2.20 Obnovenie na výrobné nastavenia )

#### Aktivácia demo režimu



Fig. 84

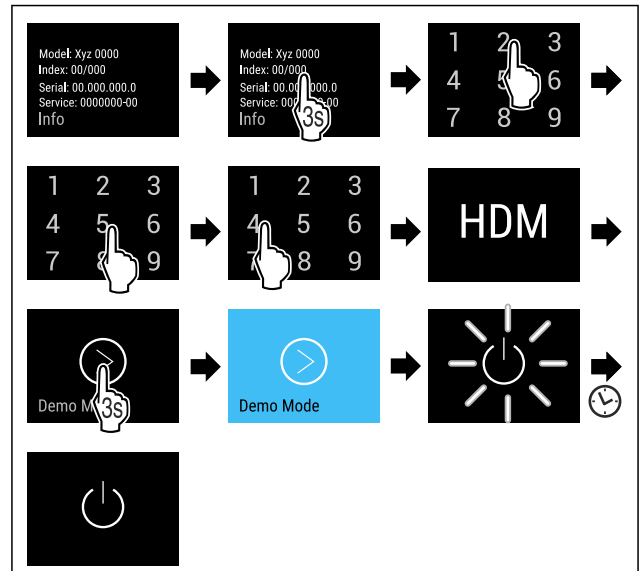

Fig. 85

- ▶ Vykonajte pracovné kroky podľa obrázka.
- ▷ Demo režim je aktivovaný.
- ▷ Zariadenie je vypnuté.
- ▶ Zapnite zariadenie. (pozri 4.1 Zapnutie zariadenia (prvé uvedenie do prevádzky))
- ▷ Na indikátore stavu sa zobrazí „D“.

#### Deaktivácia demo režimu

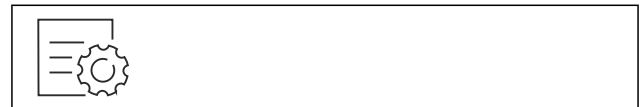

Fig. 86

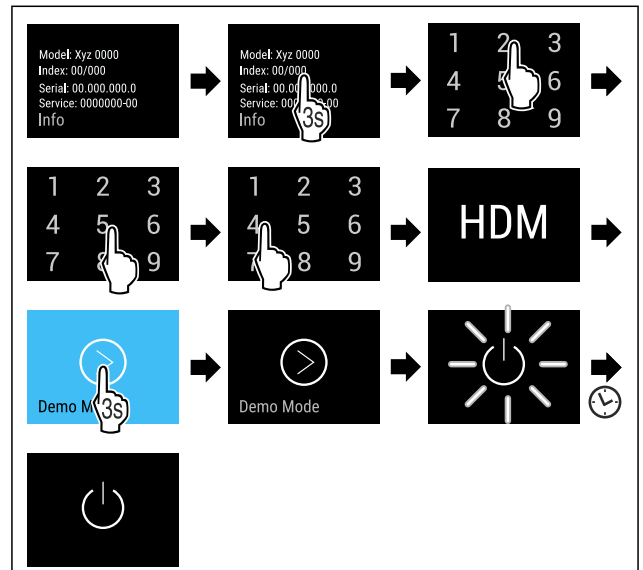

Fig. 87

- ▶ Vykonajte pracovné kroky podľa obrázka.
- ▷ Demo režim je deaktivovaný.
- ▷ Zariadenie je vypnuté.
- ▶ Zapnite zariadenie. (pozri 4.1 Zapnutie zariadenia (prvé uvedenie do prevádzky))
- ▷ Výrobné nastavenia zariadenia sú obnovené.

## 7.2.20 Obnovenie na výrobné nastavenie



Pomocou tejto funkcie obnovíte všetky nastavenia na výrobné nastavenia. Všetky nastavenia, ktoré sa doposiaľ vykonali, sa vynulujú späť na pôvodné nastavenie.

### Vynulovanie

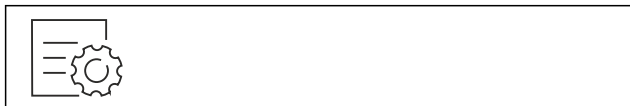

Fig. 88

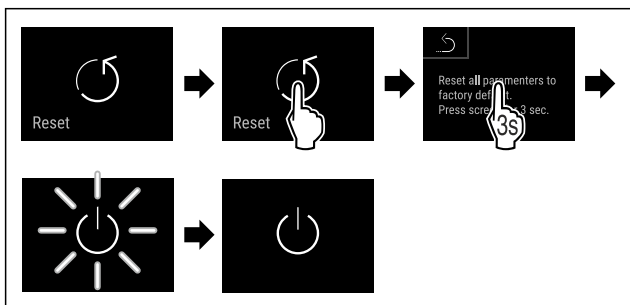

Fig. 89

- ▶ Vykonajte pracovné kroky podľa obrázka.
- ▷ Zariadenie je vynulované.
- ▷ Zariadenie je vypnuté.
- ▶ Spustíte zariadenie nanovo. (pozri 4.1 Zapnutie zariadenia (prvé uvedenie do prevádzky))

## 7.3 Hlásenia

### 7.3.1 Výstrahy

Výstrahy sa signalizujú akusticky signálnym tónom a zobrazujú opticky symbolom na displeji. Signálny tón sa zosilňuje a je čoraz hlasnejší, kým sa hlásenie nepotvrdí.

Hlásenie (červené)	Príčina	Odstránenie
<p><b>Otvorené dvere</b></p>	<p>Hlásenie sa objaví, keď sú dvere príliš dlho otvorené.</p>	<p>Zatvorte dvere. Krátko ťuknite. Alarm sa ukončí.</p> <p><b>Poznámka</b> Čas, kým sa hlásenie objaví, je možné nastaviť. (pozri 7.2.10 Alarm dverí )</p>
<p><b>Alarm teploty</b></p>	<p>Hlásenie sa objaví, keď teplota nezodpovedá nastavenej teplote. Príčiny pre teplotné rozdiely môžu byť rôzne: Boli vložené teplé chladené výrobky. Pri pretriedovaní alebo odoberaní potravín vniklo dovnútra príliš veľa teplého vzduchu z miestnosti. Dlhší čas je vypadnutý elektrický prúd.</p>	<p>Krátko ťuknite. Zobrazujú sa informácie o chybách a stave zariadenia. Krátko ťuknite. Zobrazí sa najvyššia/najnižšia teplota, dátum a čas. Krátko ťuknite. Objaví sa stavová obrazovka. Aktuálna teplota a symbol alarmu blikajú načerveno, kým sa nedosiahne nastavená teplota. Skontrolujte kvalitu chladených výrobkov.</p>
<p><b>Chyba</b></p>	<p>Zariadenie je chybné, došlo ku chybe zariadenia alebo konštrukčný diel zariadenia vykazuje chybu.</p>	<p>Preložte chladené výrobky. Krátko ťuknite. Zobrazí sa kód chyby (napr. BT021).</p> <p>Krátko ťuknite. Ak je k dispozícii, zobrazí sa ďalší kód chyby</p> <p><b>alebo</b> sa zobrazí stavová obrazovka s blikajúcim symbolom chyby.</p> <p>Potiahnutím prstom po displeji alebo ťuknutím na displej sa zobrazí kód(y) chyby. Poznačte si kód(y) chyby a kontaktujte zákaznícky servis. (pozri 10.4 Zákaznícky servis)</p>

# Vybavenie

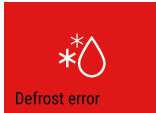
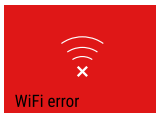
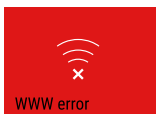
Hlásenie (červené)	Príčina	Odstránenie
 <p><b>Výpadok elektrického prúdu</b></p>	Hlásenie sa objaví po prerušení napájania.	Krátko ťuknite. Zobrazí sa stav nabitia batérie, informácie o chybe a stave zariadenia. Krátko ťuknite. Zobrazí sa najvyššia teplota, časové obdobie a počet prerušení elektrického prúdu. Krátko ťuknite. Objaví sa stavová obrazovka. Aktuálna teplota a symbol alarmu blikajú načerveno, kým sa nedosiahne nastavená teplota. Skontrolujte kvalitu chladených výrobkov.
 <p><b>Chyba Defrost</b></p>	Automatické rozmrazovanie nepracuje bezchybne. Posledných 5 cyklov rozmrazovania bolo neúspešných.	Krátko ťuknite. Alarm sa ukončí. Kontaktujte zákaznícky servis. (pozri 10.4 Zákaznícky servis)
 <p><b>Chyba WLAN</b></p>	Pripojenie cez WLAN je prerušené.	Skontrolujte pripojenie. Krátko ťuknite. Alarm sa ukončí.
 <p><b>WWW chyba WLAN</b></p>	Hlásenie sa objaví, keď nie je vytvorené internetové pripojenie cez WLAN.	Skontrolujte pripojenie. Krátko ťuknite. Alarm sa ukončí.

## 7.3.2 Pripomenutia

Pripomenutia sa objavujú, keď sa zobrazí výzva na akciu. Signalizujú sa akusticky signálnym tónom a zobrazujú opticky symbolom na displeji. Potvrdenie hlásenia stlačením potvrdzovacieho tlačidla.

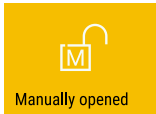
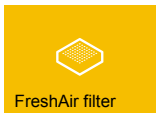
Hlásenie (žlté)	Príčina	Odstránenie
 <p><b>Ručne otvorené</b></p>	Hlásenie sa objaví, keď boli elektronicky zatvorené dvere manuálne otvorené.	Zatvorte dvere. Krátko ťuknite. Zadajte kód dverí na opätovné uzamknutie. Pripomenutie sa ukončí.
 <p><b>Výmena aktívneho uhlíkového filtra FreshAir</b></p>	Hlásenie sa objaví každých 6 mesiacov.	Vymeňte aktívny uhlíkový filter FreshAir. Krátko ťuknite. Pripomenutie sa ukončí.

## 8 Vybavenie

### 8.1 Bezpečnostný zámok

Zariadenie je vybavené bezpečnostným zámkom.

Možné funkcie:

- Zamknutie a odomknutie zámku dverí pomocou kódu dverí.

#### 8.1.1 Núdzové odomknutie

V prípade výpadku prúdu sa dvere dajú otvoriť kľúčom na núdzové odomknutie.

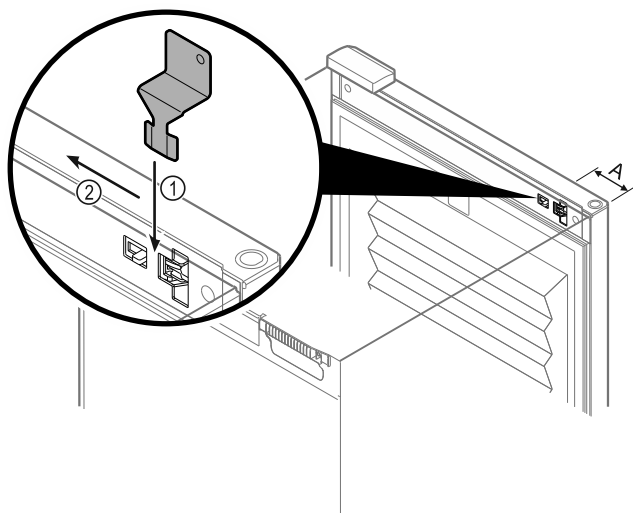

Fig. 90

- ▶ Umiestnite kľúč na núdzové odomknutie na zadané miesto Fig. 90 (A) ≈ 100 mm.
- ▶ Zasuňte zhora kľúč na núdzové odomknutie medzi dvere a teleso zariadenia až na doraz Fig. 90 (1).
- ▶ Vytiahnite kľúč na núdzové odomknutie smerom k strane závesu Fig. 90 (2).
- ▷ Záмок je odomknutý. Dvere sa dajú otvoriť.

## 8.2 Popisovacie etikety

Popisovacie etikety si môžete zaobstarať ako príslušenstvo prostredníctvom Vášho špecializovaného obchodníka. Môžete na ne zapísať druhy vína, ktoré skladujete v príslušnej zásuvke.

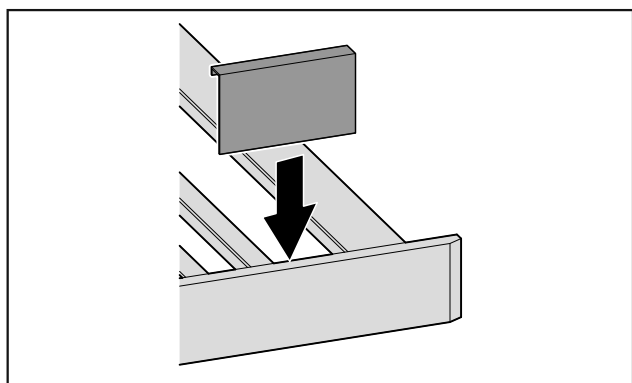

Fig. 91

- ▶ Nasadte popisovaciu etiketu zhora.

## 9 Údržba

### 9.1 Výmena vzduchu cez aktívny uhlíkový filter FreshAir

Vína sa neustále vyvíjajú podľa podmienok okolia, preto je kvalita vzduchu pre konzerváciu rozhodujúca.

Aktívny uhlíkový filter FreshAir zaručuje optimálnu kvalitu vzduchu.

- Aktívny uhlíkový filter vymieňajte každých 6 mesiacov.
- Aktívny uhlíkový filter zlikvidujte s normálnym domovým odpadom.

#### Poznámka

Aktívny uhlíkový filter FreshAir si môžete kúpiť v obchode Liebherr-Hausgeräte na adrese [home.liebherr.com/shop/de/deu/zubehor.html](http://home.liebherr.com/shop/de/deu/zubehor.html).

### 9.1.1 Výmena aktívneho uhlíkového filtra FreshAir

Vykonáva sa viackrát podľa výbavy.

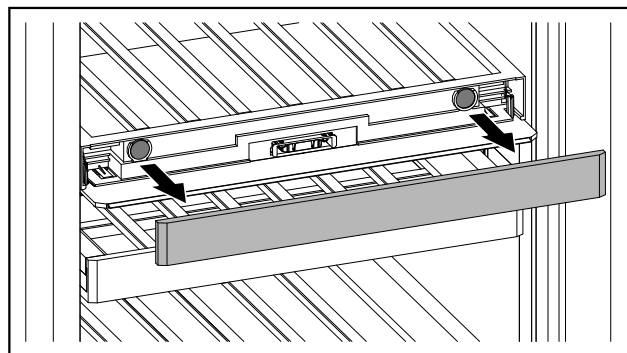

Fig. 92

- ▶ Stiahnite kryt.

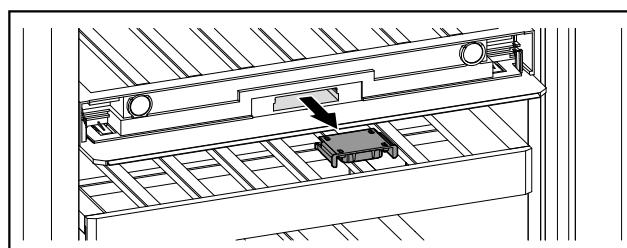

Fig. 93

- ▶ Vytiahnite zásuvku.

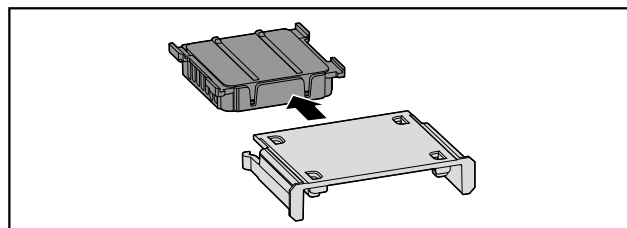

Fig. 94

- ▶ Vyberte filter.

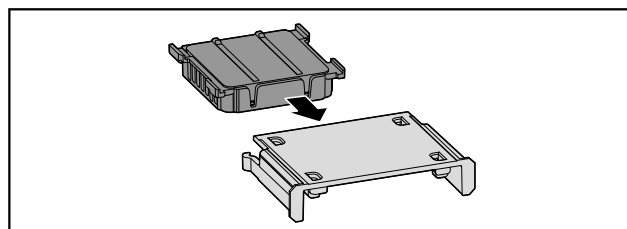

Fig. 95

- ▶ Nasadte nový filter.

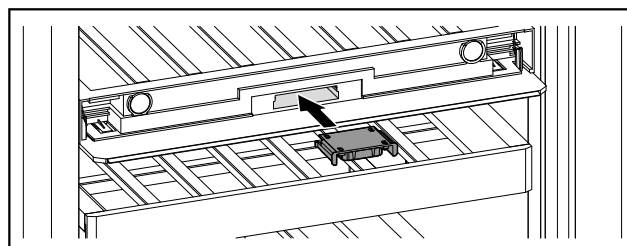

Fig. 96

- ▶ Zatlačte dovnútra zásuvku.

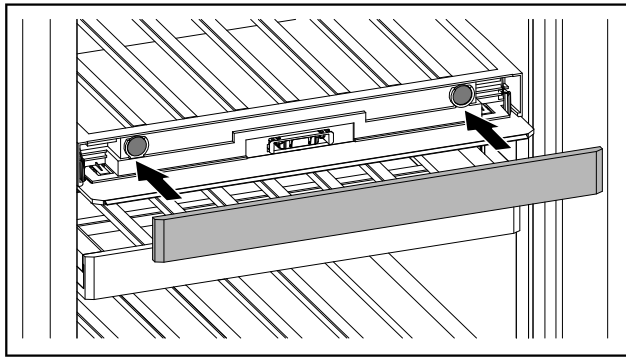

Fig. 97

- ▶ Nasadte kryt.

## 9.2 Čistenie zariadenia

### 9.2.1 Príprava



#### VÝSTRAHA

Nebezpečenstvo úderu elektrickým prúdom!

- ▶ Vytiahnite zástrčku chladiaceho zariadenia alebo prerušte prívod prúdu.



#### VÝSTRAHA

Nebezpečenstvo požiaru

- ▶ Nepoškodte chladiaci okruh.

- ▶ Vyprázdňte zariadenie.
- ▶ Vytiahnite sieťovú zástrčku.

### 9.2.2 Čistenie skrine

#### POZOR

Nesprávne čistenie!

Poškodenia zariadenia.

- ▶ Používajte výlučne mäkké handričky a viacúčelové čistiace prostriedky s neutrálnym pH.
- ▶ Nepoužívajte odierajúce alebo škriabajúce špongie alebo ocelovú vlnu.
- ▶ Nepoužívajte ostré, abrazívne čistiace prostriedky obsahujúce piesok, chloridy alebo kyseliny.



#### VÝSTRAHA

Nebezpečenstvo poranenia a poškodenia horúcou parou!

Horúca para môže viesť k popáleninám a poškodiť povrchy.

- ▶ Nepoužívajte prístroje na čistenie parou!
- ▶ Utrite skriňu mäkkou, čistou handričkou. Pri silnom znečistení použite vlažnú vodu s neutrálnym čistiacim prostriedkom. Sklenené plochy sa môžu očistiť aj čistiacim prostriedkom na sklo.

### 9.2.3 Čistenie vnútorného priestoru

#### POZOR

Nesprávne čistenie!

Poškodenia zariadenia.

- ▶ Používajte výlučne mäkké handričky a viacúčelové čistiace prostriedky s neutrálnym pH.
- ▶ Nepoužívajte odierajúce alebo škriabajúce špongie alebo ocelovú vlnu.
- ▶ Nepoužívajte ostré, abrazívne čistiace prostriedky obsahujúce piesok, chloridy alebo kyseliny.

- ▶ Plastové plochy: ručne očistite mäkkou, čistou handričkou, vlažnou vodou a trochu umývacieho prostriedku.
- ▶ Kovové plochy: ručne očistite mäkkou, čistou handričkou, vlažnou vodou a trochu umývacieho prostriedku.

### 9.2.4 Čistenie vybavenia

#### POZOR

Nesprávne čistenie!

Poškodenia zariadenia.

- ▶ Používajte výlučne mäkké handričky a viacúčelové čistiace prostriedky s neutrálnym pH.
- ▶ Nepoužívajte odierajúce alebo škriabajúce špongie alebo ocelovú vlnu.
- ▶ Nepoužívajte ostré, abrazívne čistiace prostriedky obsahujúce piesok, chloridy alebo kyseliny.

#### Čistenie suchou handričkou bez chĺpkov:

- Priestor na ukladanie fliaš

- ▶ Očistite vybavenie.

### 9.2.5 Po čistení

- ▶ Zariadenia a diely vybavenia vytrite do sucha.
- ▶ Zariadenie pripojte a zapnite.
- ▶ Pravidelne opakujte čistenie.

## 10 Pomoc zákazníkom

### 10.1 Technické údaje

Maximálna hmotnosť naloženia vybavenia		
Vybavenie	Šírka zariadenia 600 mm (pozri návod na montáž, Rozmery zariadenia)	Šírka zariadenia 750 mm (pozri návod na montáž, Rozmery zariadenia)
Priehradka na fľaše	60 kg	60 kg

Osvetlenie	
Trieda energetickej účinnosti <sup>1</sup>	Svetelný zdroj
Tento výrobok obsahuje jeden alebo viacero svetelných zdrojov triedy energetickej účinnosti G.	LED

<sup>1</sup> Zariadenie môže obsahovať svetelné zdroje s rozdielnymi triedami energetickej účinnosti. Najnižšia trieda energetickej účinnosti je uvedená.

Pre zariadenia s pripojením cez WLAN:

Údaj o frekvencii	
Frekvenčné pásmo	2,4 GHz
Maximálny vyžarovaný výkon	< 100 mW
Účel použitia rádiového zariadenia	Pripojenie do miestnej siete WLAN na dátovú komunikáciu



## 10.2 Prevádzkový hluk

Počas chodu vydáva zariadenie rôzne zvuky.

- Pri **nízkom chladiacom výkone** pracuje zariadenie v energeticky úsporne, ale dlhšie. Hlasitosť je **nižšia**.
- Pri **vysokom chladiacom výkone** sa potraviny ochladia rýchlejšie. Hlasitosť je **vyššia**.

Príklady:

- aktivované funkcie (pozri 7.2 Funkcie zariadenia)
- bežiaci ventilátor
- čerstvo vložené potraviny
- vysoká teplota okolia
- dlho otvorené dvere

Hluk	Možná příčina	Druh hluku
Bublanie a žblnkanie	Chladivo prúdi v chladiacom okruhu.	normálny pracovný hluk
Prskanie a syčanie	Chladivo sa vstrekuje do chladiaceho okruhu.	normálny pracovný hluk
Bručanie	Zariadenie chladí. Hlasitosť závisí od chladiaceho výkonu.	normálny pracovný hluk
Zvuky srkania	Dvere s tlmičom pri zatváraní sa otvoria a zatvoria.	normálny pracovný hluk
Vrčanie a hučanie	Ventilátor beží.	normálny prevádzkový hluk
Cvkanie	Komponenty sa zapínajú a vypínajú.	normálny hluk pri vypínaní

Hluk	Možná příčina	Druh hluku
Drnčanie alebo bzučanie	Ventily alebo klapky sú aktívne.	normálny hluk pri vypínaní

Hluk	Možná příčina	Druh hluku	Odstránenie
Vibrácie	Nevhodná montáž	Hluk chyby	Zariadenie vyrovnejte vodorovne pomocou nastaviteľných nôh.
Klepanie	Vybavenie, predmety vo vnútri zariadenia	Hluk chyby	Upevnite diely vybavenia. Nechajte rozstup medzi predmetmi.

## 10.3 Technická porucha

Toto zariadenie je skonštruované a vyrobené tak, aby bola zabezpečená jeho bezpečná funkcia a dlhá životnosť. Pokiaľ sa napriek tomu počas prevádzky vyskytne porucha, prekontrolujte prosím, či nie je prípadne spôsobená chybnou obsluhou. V takomto prípade vám musia byť aj v priebehu záručnej doby účtované vyplývajúce náklady.

Nasledovné poruchy môžete odstrániť sami.

### 10.3.1 Funkcia zariadenia

Chyba	Príčina	Odstránenie
<b>Zariadenie nepracuje.</b>	→ Zariadenie nie je zapnuté.	▶ Zapnite zariadenie.
	→ Sieťová zástrčka nie je správne zasunutá v zásuvke.	▶ Prekontrolujte sieťovú zástrčku.
	→ Poistka zásuvky nie je v poriadku.	▶ Prekontrolujte poistku.
	→ Výpadok elektrického prúdu	▶ Zariadenie ponechajte zatvorené.
	→ Zásuvka chladiaceho zariadenia nie je správne zasunutá v zariadení.	▶ Skontrolujte zásuvku chladiaceho zariadenia.
<b>Teplota nie je dostatočne nízka.</b>	→ Dvere zariadenia nie sú správne zatvorené.	▶ Zatvorte dvere zariadenia.
	→ Prevzdušnenie a vetranie nie je dostatočné.	▶ Uvoľnite a vyčistite vetraciu mriežku.
	→ Teplota okolia je príliš vysoká.	▶ Riešenie problému: (pozri 1.4 Oblasť použitia zariadenia)
	→ Zariadenie sa otváralo príliš často alebo na príliš dlhú dobu.	▶ Počkajte, či sa požadovaná teplota opäť sama nenaštví. Ak nie, obráťte sa na zákaznícky servis. (pozri 10.4 Zákaznícky servis)
	→ Teplota je nesprávne nastavená.	▶ Teplotu nastavte nižšie a po 24 hodinách ju prekontrolujte.
	→ Zariadenie stojí veľmi blízko zdroja tepla (sporák, vykurovanie atď.).	▶ Zmeňte umiestnenie zariadenia alebo zdroja tepla.

## Odstavenie z prevádzky

Chyba	Príčina	Odstránenie
Tesnenie dverí je chybné alebo sa musí vymeniť z iných dôvodov.	→ Tesnenie dverí je vymeniteľné. Je ho možné vymeniť bez ďalšieho pomocného nástroja.	▶ Obráťte sa na zákaznícky servis. (pozri 10.4 Zákaznícky servis)
Námraza v zariadení alebo sa tvorí kondenzát.	→ Tesnenie dverí môže vyklznúť z drážky.	▶ Skontrolujte správne umiestnenie tesnenia dverí v drážke.
Zariadenie je na vonkajších plochách teplé*.	→ Teplo chladiaceho okruhu sa používa na zabraňovanie vzniku kondenzátu.	▶ To je normálne.

### 10.3.2 Vybavenie

Chyba	Príčina	Odstránenie
Plesen na fľašiach vína	→ Podobne ako pri iných formách skladovania môže podľa druhu lepidla etikiet dôjsť k ľahkému tvoreniu plesne.	▶ Odstráňte zvyšky lepidla.
Vnútročné osvetlenie nesvieti.	→ Zariadenie nie je zapnuté.	▶ Zapnite zariadenie.
	→ Dvere boli otvorené dlhšie ako 15 minút.	▶ Vnútročné osvetlenie sa pri otvorených dverách automaticky vypne približne po 15 minútach.
	→ Osvetlenie LED je chybné alebo je poškodený kryt.	▶ Obráťte sa na zákaznícky servis. (pozri 10.4 Zákaznícky servis)

## 10.4 Zákaznícky servis

Najskôr prekontrolujte, či nemôžete chybu odstrániť sami (pozri 10 Pomoc zákazníkom). V opačnom prípade sa obráťte na zákaznícky servis.

Adresu nájdete v priloženej brožúre „Servis Liebherr“ alebo na stránke [home.liebherr.com/service](http://home.liebherr.com/service).



### VÝSTRAHA

Neodborná oprava!  
Poranenia.

- ▶ Opravy a zásahy do zariadenia a do sieťového prívodu, ktoré nie sú výslovne vymenované v (pozri 9 Údržba), nechajte vykonať zákazníckemu servisu.
- ▶ Poškodený sieťový prívod smie vymeniť len výrobca, jeho zákaznícky servis alebo podobne kvalifikovaná osoba.
- ▶ Pri zariadeniach s prístrojovou sieťovou zástrčkou smie výmenu vykonať zákazník.

### 10.4.1 Kontaktovanie zákazníckeho servisu

Zabezpečte, aby ste mali pripravené nasledujúce informácie o zariadení:

- Označenie zariadenia (model a index)
- Servisné číslo (servis)
- Sériové číslo (sér. č.)

▶ Vyvolajte informácie o zariadení na displeji.

**-alebo-**

- ▶ Vyhľadajte si informácie o zariadení na typovom štítku. (pozri 10.5 Typový štítok)
- ▶ Poznačte si informácie o zariadení.
- ▶ Informujte zákaznícky servis: oznámte chyby a informácie o zariadení.

- ▶ To umožní rýchly a účelný servisný zásah.
- ▶ Nasledujte ďalšie pokyny zákazníckeho servisu.

## 10.5 Typový štítok

Typový štítok je vľavo dole na vnútornej strane zariadenia.

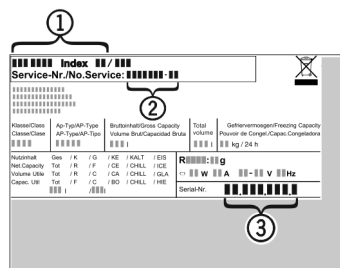

Fig. 98

- (1)** Označenie zariadenia
- (2)** Servisné číslo
- (3)** Sériové číslo

▶ Informácie odčítajte z typového štítku.

## 11 Odstavenie z prevádzky

- ▶ Vyprázdňte zariadenie.
- ▶ Vypnite zariadenie. (pozri 7.2.2 Zapnutie a vypnutie zariadenia)
- ▶ Vytiahnite sieťovú zástrčku zo zásuvky.
- ▶ V prípade potreby odstráňte zásuvku chladiaceho zariadenia: vytiahnite zásuvku chladiaceho zariadenia zo zástrčky zariadenia a súčasne pohybujte doľava a doprava.
- ▶ Očistite zariadenie. (pozri 9.2 Čistenie zariadenia)
- ▶ Dvere nechajte otvorené, aby nevznikli žiadne zápachy.

## 12 Likvidácia

### 12.1 Príprava zariadenia na likvidáciu



Liebherr používa v niektorých zariadeniach batérie. V EÚ z dôvodov ochrany životného prostredia zákonodarca koncového užívateľa zaviazal, aby pred likvidáciou starých zariadení tieto batérie vybral. Ak vaše zariadenie má batérie, je na zariadení umiestnené príslušné upozornenie.

**Svetlá** V prípade, že je možné odstrániť svetlá samostatne a bez poškodenia, demontuje tieto pred likvidáciou.

- ▶ Odstavte zariadenie z prevádzky.
- ▶ Ak je to možné: svetlá demontujte bez poškodenia.

### 12.2 Ekologická likvidácia zariadenia



Zariadenie ešte obsahuje cenné materiály, nelikvidujte ho jednoducho spoločne s domovým odpadom, je ho potrebné odviezť do zberu oddelene.



Batérie likvidujte oddelene od starého zariadenia. Batérie môžete bezplatne odovzdať v obchode alebo v recyklačných či zberných dvoroch.

**Svetlá** Demontované svetlá zlikvidujte prostredníctvom príslušných zberných systémov.

**Pre Nemecko:** Zariadenie môžete bezplatne odovzdať do zberných nádob triedy 1 v miestnych recyklačných a zberných dvoroch. Pri kúpe nového chladiaceho/mraziaceho zariadenia a predajnej ploche > 400 m<sup>2</sup> vezme obchod staré zariadenie späť tiež bezplatne.



#### VÝSTRAHA

Vytekajúce chladiace médium a olej!

Požiar. Chladiace médium použité v zariadení nezaťažuje životné prostredie, ale je horľavé. Horľavý je aj olej v zariadení. Pri patrične vysokej koncentrácii a v kontakte s externým zdrojom tepla sa môžu unikajúce chladiace médium a olej vznietiť.

- ▶ Nepoškodte potrubia obehu chladiaceho média a kompresor.

- ▶ Dodržte poznámky k preprave zariadenia.
- ▶ Prepravte zariadenie bez poškodení.
- ▶ Batérie, svetlá a zariadenie zlikvidujte podľa vyššie uvedených informácií.

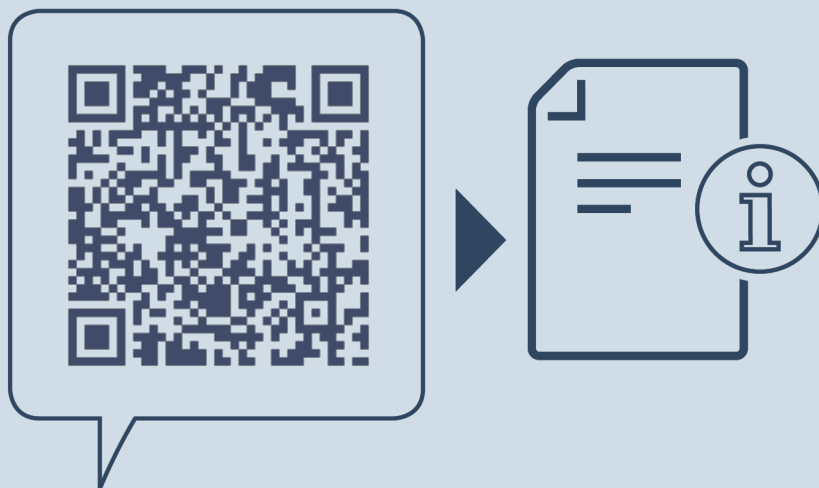

[home.liebherr.com/fridge-manuals](https://home.liebherr.com/fridge-manuals)

**SK** Skriňa na temperovanie vína

Dátum vydania: 20241101

**Č. art. – Index: 7083544-00**

Liebherr-Hausgeräte Marica EOOD  
Bezirk Plovdiv  
4202 Radinovo  
Bulgarien