

CANDY

Návod na obsluhu

CDCP 6/E

CDCP 6/E-S

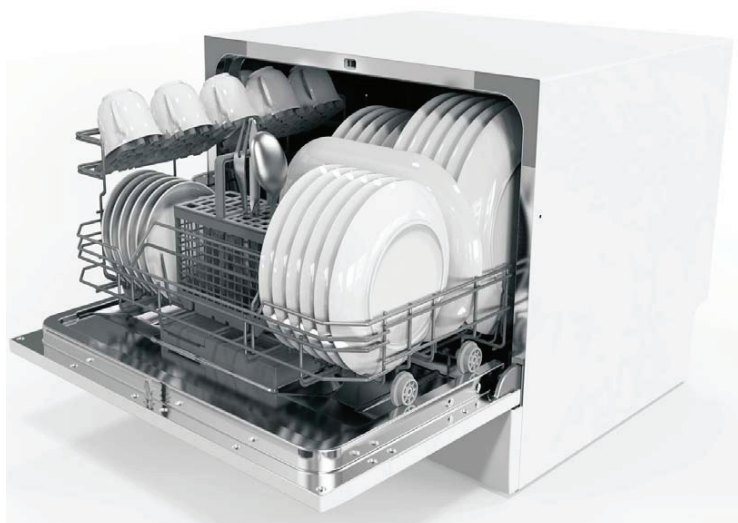

Umývačka riadu



Prečítajte si tento návod

Vážený zákazník,

- Dôkladne si prečítajte tento návod pred použitím umývačky, pomôže vám v jej najlepšom využití.
- Odložte si návod na obsluhu, pre jeho použitie v budúcnosti.
- Odovzdajte ho prípadnému ďalšiemu majiteľovi.

Tento návod obsahuje bezpečnostné pokyny, pokyny na použitie, inštalčné pokyny a odstránenie možných problémov, a pod.



Skôr ako zavoláte servis

- Prehľad tipov v časti odstránenia možných problémov, vám pomôže vyriešiť niektoré bežné problémy bez potreby kontaktovať servisné stredisko.
- Ak nemôžete vyriešiť problém svojpomocne, požiadajte o pomoc profesionálneho technika.

POZNÁMKA:

- Výrobca môže v súvislosti s nepretržitým vývojom a aktualizáciou bez predchádzajúceho upozornenia uskutočniť úpravy výrobku.
- Tento návod na obsluhu musíte získať od výrobcu alebo predajcu.

1. Dôležité bezpečnostné informácie	3
2. Sprievodca rýchlym štartom	6
3. Prevádzkové pokyny	7
Ovládací panel.....	7
Funkcie umývačky riadu	7
4. Pred prvým použitím	8
A. Plnenie soli do zmäkčovača	8
B. Naplnenie zásobníka leštidla	9
C. Čistiaci prostriedok	11
5. Plnenie košov umývačky riadu	12
Upozornenia pred a po vybratí košov umývačky	13
Plnenie košov	13
Kôš na príbory.....	14
6. Spustenie umývacieho programu	15
Tabuľka umývacích programov	15
Zapnutie spotrebiča	15
Zmena programu	16
Na konci umývacieho cyklu	16
7. Údržba a čistenie	17
Filtračný systém.....	17
Starostlivosť o umývačku	18
8. Pokyny k inštalácii	19
Príprava inštalácie	19
Postavenie spotrebiča	20
O pripojení k elektrickej sieti	20
Vodovodné pripojenie	20
Pripojenie hadice odpadovej vody.....	21
Zapnutie umývačky.....	22
9. Odstránenie možných problémov	23
Skôr ako budete kontaktovať servis	23
Kódy porúch	24
Technické informácie	25
Technické údaje.....	26

1. DÔLEŽITÉ BEZPEČNOSTNÉ INFORMÁCIE



VAROVANIE! Pri použití umývačky riadu, dodržujte nižšie uvedené pokyny.

- Tento spotrebič určený pre použitie v domácnosti a podobnom prostredí, ako je napríklad:
 - kuchyne pre zamestnancov v predajniach, kanceláriách a iných pracovných miestach;
 - na farmách;
 - klientmi v hoteloch, motelloch a iných prostrediach obytného typu;
 - na miestach s výdajom raňajok.
- Tento spotrebič môžu používať deti od 8 rokov a staršie a osoby s obmedzenými fyzickými, zmyslovými alebo duševnými schopnosťami, alebo bez dostatočných skúseností a znalostí, ak sú pod dozorom alebo boli poučené o správnom a bezpečnom používaní spotrebiča a chápu nebezpečenstvo ktoré z toho vyplýva. Nedovoľte deťom hrať sa so spotrebičom. Čistenie a údržbu nesmú vykonávať deti bez dozoru (Pre EN60335-1)
- Tento spotrebič nie je určený pre používanie osobami (vrátane detí) so zníženými fyzickými, zmyslovými alebo duševnými schopnosťami, alebo bez dostatočných skúseností a znalostí, alebo neboli poučené o poučení o použití spotrebiča osobou zodpovednou za ich bezpečnosť (Pre IEC60335-1)
- Tento spotrebič je určený len pre použitie v interiéri, v domácnosti. Na ochranu pred zásahom elektrickým prúdom, neponárajte zariadenie, kábel ani zástrčku do vody alebo iných tekutín.
- Pred čistením a údržbou odpojte spotrebič od elektrickej siete. Na čistenie použite mäkkú tkaninu s jemným čistiacim prostriedkom a potom ho utrite suchou utierkou.



POKYNY K UZEMNENIU

- Tento spotrebič musí byť uzemnený. V prípade poruchy, znižuje uzemnenie riziko zásahu elektrickým prúdom, zaistením odvodu elektrického prúdu. Tento spotrebič je vybavený káblom majúcim uzemňovací vodič a uzemnenú zástrčku.
- Zástrčku musíte pripojiť len k správne nainštalovanej a uzemnenej zásuvke, v súlade miestnymi platnými predpismi.
- Nesprávne pripojenie uzemňovacieho vodiča, môže spôsobiť zásah elektrickým prúdom. V prípade nejakých nejasností, požiadajte kvalifikovaného elektrikára alebo servisného zamestnanca o inštaláciu správneho typu zásuvky.
- Neupravujte zástrčku spotrebiča; Ak nepasuje do zásuvky, požiadajte elektrikára o inštaláciu správneho typu zásuvky.

- Nesadajte ani nestúpajte na dverka, alebo koše umývačky riadu.
- Nepoužívajte umývačku riadu dovtedy, pokiaľ nie sú krycie panely na svojom mieste.
- Počas prevádzky otvárajte dverka umývačky veľmi opatrne, pretože hrozí riziko vystreknutia vody.
- Neumiestňujte žiadne ťažké predmety, ani nestúpajte na otvorené dverka. Spotrebič by sa mohol preklopiť smerom dopredu.
- Pri vkladaní riadu do umývačky riadu:
 - 1) Ostré hrany dajte tak, aby nepoškodili tesnenie dverok;
 - 2) Varovanie: Nože a iné náradie s ostrými hrotmi musíte vložiť do koša ich hrotmi smerom dole, alebo ich uložiť do horizontálnej polohy .
- Po skončení umývacieho cyklu sa uistite, či je zásobník čistiaceho prostriedku prázdny.
- Neumývajte plastové riady, pokiaľ nie je určený pre umývanie v umývačke riadu. Pri plastovom riade bez takéhoto označenia, dbajte na odporúčania výrobcu.
- Používajte len čistiace prostriedky a leštidlá určené pre automatické umývačky riadu.
- V umývačke riadu nikdy nepoužívajte mydlo, pracie prostriedky, ani prostriedky na ručné umývanie.
- Deti by mali byť pod dozorom, aby sa nehrali so spotrebičom.
- Nenechávajte otvorené dverka, pretože hrozí riziko zakopnutia.
- Ak je poškodený napájací kábel, musí byť vymenený výrobcom alebo jeho servisným technikom, či podobne kvalifikovanou osobou, aby nedošlo k nebezpečenstvu.
- V priebehu inštalácie, nesmiete nadmerne alebo nebezpečne prehýbať alebo pricviknúť napájací kábel.
- Nepokúšajte sa upravovať ovládacie prvky spotrebiča.
- Spotrebič by mal byť pripojený k vodnej prípojke pomocou nových hadíc a nepoužívajte opätovne staré hadice.
- Maximálny počet súprav riadu na umývanie, je 6.
- Maximálny povolený tlak prívodu vody je 1 MPa.
- Minimálny povolený tlak prívodu vody je 0,04 MPa.

Likvidácia

Tento spotrebič je označený podľa európskej smernice 2012/19/EÚ o likvidácii elektrických a elektronických zariadení (WEEE).

WEEE obsahuje ako znečisťujúce látky (ktoré mať spôsobiť negatívne dôsledky pre životné prostredie) ako aj základné zložky (ktoré je možné použiť opätovne).

Je dôležité, aby boli WEEE podrobené špecifickej manipulácii, aby sa odstránili a správne zlikvidovali všetky znečisťujúce látky a obnovili a recyklovali všetky materiály.

Jednotlivci môžu zohrávať dôležitú úlohu pri zabezpečovaní toho, že WEEE sa nestanú problémom pre životné prostredie; je nevyhnutné dodržiavať niektoré základné pravidlá:

- S WEEE by sa nemalo zaobchádzať ako s domovým odpadom;
- WEEE by mali byť odovzdané na príslušných zberných miestach, ktoré spravuje obec alebo registrované spoločnosti.

V mnohých štátoch môže byť v prípade veľkého WEEE, k dispozícii domáci odber.

V mnohých štátoch platí, že ak si kúpite nový spotrebič, starý spotrebič je možné vrátiť predajcovi, ktorý ho musí bezplatne vyzdvihnúť na základe pravidla kus za kus, ak je zariadenie ekvivalentného typu a má rovnaké vlastnosti a funkcie, ako dodávané zariadenie.





VAROVANIE!

- Obalové materiály môžu predstavovať nebezpečenstvo pre deti!
- Pre likvidáciu obalových materiálov a spotrebiča, kontaktujte prosím recyklačné stredisko. Preto odrežte napájací kábel a uistite sa, či zatváracie zariadenie dvierok nefunkčné.
- Kartónové obaly sú vyrobené z recyklovaného papiera a musia byť zlikvidované na príslušnom mieste zberu papiera, na zaistenie ich recyklácie.
- Zaistením správnej likvidácie tohto spotrebiča, pomáhate zabrániť negatívnym vplyvom na životné prostredie a ľudské zdravie, ktoré môžu byť negatívne ovplyvnené v prípade nesprávnej likvidácie tohto spotrebiča.
- Pre podrobnejšie informácie o recyklácii tohto spotrebiča, kontaktujte prosím svoju miestnu samosprávu alebo svoju službu likvidácie domáceho odpadu.
- **LIKVIDÁCIA:** Nelikvidujte tento spotrebič ako netriedený komunálny odpad. Je nevyhnutný samostatný zber pre špeciálne spracovanie tohto odpadu.
- Umiestnením označenia  na tento výrobok, potvrdzujeme súlad so všetkými príslušnými európskymi požiadavkami na bezpečnosť, ochranu zdravia a životného prostredia, ktoré sú platné v právnych predpisoch pre tento výrobok.

2. Sprievodca rýchlym štartom

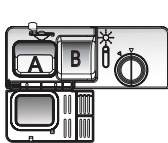
Pre podrobnejšie informácie si prečítajte príslušný obsah v návode.

Zapnite spotrebič	Otvorte dverka, stlačte tlačidlo „zapnutie/vypnutie“ na zapnutie spotrebiča.
Naplňte zásobník čistiacich prostriedkov	<p>Priestor A: S každým umývacím cyklom.</p> <p>Priestor B: Len pre programy s predumytím. (Riadte sa podľa pokynov k používaniu!)</p> 
Skontrolujte leštidlo	<p>Mechanický indikátor C: Elektrický indikátor na ovládacom paneli (ak je súčasťou).</p>
Skontrolujte úroveň soli	<p>(Len pri modeloch so systémom zmäkčovania vody.) Elektrický indikátor na ovládacom paneli (ak je súčasťou). Ak nie je soľ, svieti indikátor na paneli (niektoré modely), môžete potom doplniť soľ podľa odhadu, koľko cyklov umývačka vykonala.</p> 
Naplňte koše	Odstráňte veľké zvyšky pokrmov. Namočte pripálené zvyšky na panviciach, potom naplňte koše. Pozrite si pokyny pre naplnenie umývačky riadu.
Zvoľte program	Zatvorte dverka. Stláčajte tlačidlo programu dovtedy, pokiaľ sa nerozsvieti zvolený program. (Pozrite si časť „Prevádzkové pokyny“)
Spustíte umývačku riadu	Otvorte vodovodný ventil a stlačte tlačidlo „Štart/Pauza“. Spotrebič začne pracovať približne po 10 sekundách.
<ul style="list-style-type: none"> Zmena programu Pridanie zabudnutého riadu do umývačky Ak sa spotrebič vypol počas umývacieho cyklu 	<ul style="list-style-type: none"> 1. Prebiehajúci cyklus je možné upraviť len vtedy, ak beží krátky čas. V opačnom prípade mohol už byť uvoľnený čistiaci prostriedok a vyčerpaná voda. Ak je to váš prípad, je potrebné opätovne naplniť zásobník čistiaceho prostriedku. 2. Stlačte tlačidlo „Štart/Pauza“ na dlhšie ako 3 sekundy, čím zrušíte prebiehajúci program. 3. Zvoľte nový program. 4. Opätovne spustíte umývačku riadu. <div style="border: 1px dashed black; padding: 5px; margin-top: 10px;"> <p>VAROVANIE! Dvierka otvárajte opatrne. Po otvorení môže unikáť horúca para.</p> </div> <ul style="list-style-type: none"> 1. Stlačením tlačidla Štart/Pauza zastavte umývačku riadu. 2. Otvorte dverka. 3. Pridajte zabudnutý riad. 4. Zatvorte dverka a stlačte tlačidlo Štart/Pauza, umývačka sa opäť spustí po 10 sekundách. <ul style="list-style-type: none"> Ak sa spotrebič vypol v priebehu umývacieho cyklu, po jeho opätovnom zapnutí, zvoľte prosím opäť umývaci cyklus a ovládajte umývačku riadu podľa pôvodného režimu zapnutia).
Vypnite spotrebič	Po skončení umývacieho cyklu, zaznie zvuková signalizácia umývačky 8-krát, potom sa zastaví. Vypnite spotrebič pomocou tlačidla zapnutia/vypnutia. Pretože spotrebič je bez použitia, vypne sa automaticky po 30 minútach bez akejkoľvek operácie.
Zastavte vodovodný ventil, vyložte koše.	<p>Varovanie: počkajte niekoľko minút (približne 15 minút) pred vybratím riadu, aby ste zabránili poraneniu z kontaktu s ešte horúcim riadom, ktoré je okrem toho náchylné na prasknutie.</p> <p>Taktiež lepšie vyschne. Vyprázdňte spotrebič, začnite od spodného koša.</p>

3. Prevádzkové pokyny

! DÔLEŽITÉ!

Na dosiahnutie najlepšieho výkonu vašej umývačky, si pred prvým použitím spotrebiča prečítajte všetky prevádzkové pokyny.

Ovládací panel

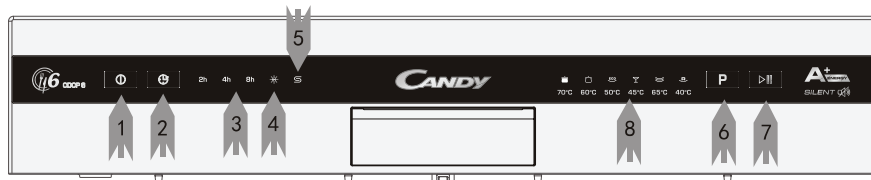

- 1** Tlačidlo Power: na zapnutie/vypnutie napájania umývačky.
- 2** Tlačidlo Delay: stlačením tlačidla nastavíte čas odloženého štartu. 2H → 4H → 8H → 0
- 3** Čas odloženého štartu: možnosť 2/4/8 hodín
- 4** Varovný indikátor leštidla: rozsvieti sa v prípade potreby doplnenia dávkovača leštidla.
- 5** Indikátor doplnenia soli: rozsvieti sa v prípade potreby doplnenia soli.
- 6** Volič umývacieho programu: stlačením tlačidla zvolíte umývacie cykly.
- 7** Tlačidlo Štart/Pauza: stlačením tohto tlačidla spustíte alebo pozastavíte umývačku, pri spustení začne blikať indikátor procesu.
- 8** Indikátor programu.

Funkcie umývačky riadu

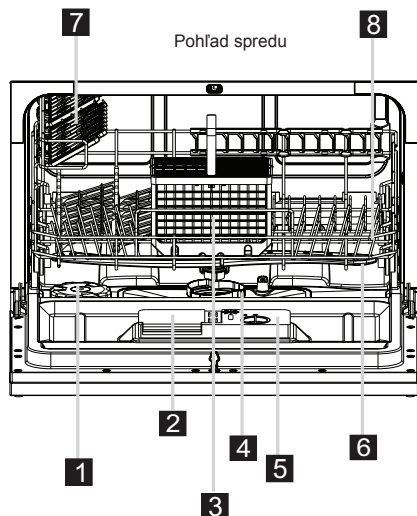

- 1** Zásobník soli
- 2** Dávkovač čistiaceho prostriedku
- 3** Kôš na príbory
- 4** Súprava filtra
- 5** Dávkovač leštidla
- 6** Ostrekovacie ramená

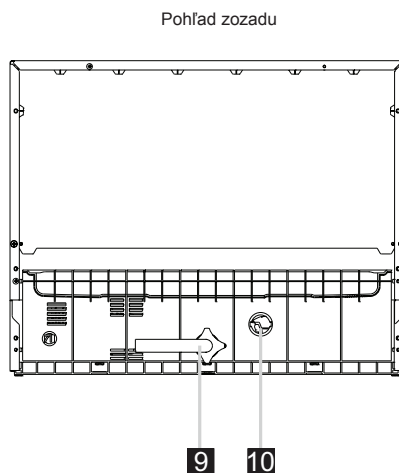

- 7** Priestor pre šálky
- 8** Kôš
- 9** Prípojka privodnej hadice
- 10** Prípojka odtokovej hadice

4. Pred prvým použitím

! POZNÁMKA:

Ak váš model nemá zmäkčovač vody, môžete preskočiť túto časť.

A. Plnenie soli do zmäkčovača

Používajte len špeciálnu soľ určenú pre umývačky riadu.

Zásobník soli je umiestnený pod spodným košom a spôsob jeho plnenia je nasledujúci:

Pozor!

- Používajte len soľ určenú pre umývačky riadu! Akýkoľvek iný typ soli, napríklad jedlá soľ, môže poškodiť zmäkčovač vody. V prípade poškodení spôsobených použitím nevhodnej soli, nenesie výrobca žiadnu zodpovednosť.
- Soľ plňte len pred spustením jedného z kompletných umývacích programov. Takto zabránite tomu, aby zrnká soli alebo slanej vody, ktorá by mohla byť vyliata, zostali na dne spotrebiča dlhší čas, čo môže spôsobiť koróziu

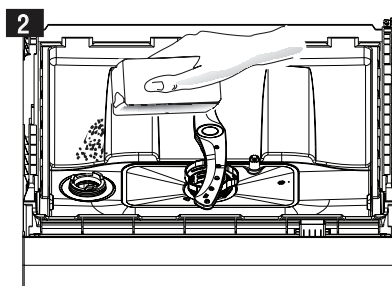
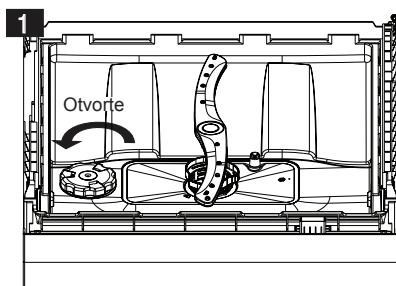

- A** Vyberte spodný kôš a odskrutkujte a zložte veko zásobníka soli. **1**
- B** Pred prvým umývaním, nalejte 1 liter vody do zásobníka soli vo vašej umývačke riadu.
- C** Vložte koniec lievika (súčasť balenia) do otvoru a nasypťe približne 1 kg soli pre umývačky riadu. Je normálne, že určité množstvo vody zo zásobníka soli vytečie. **2**
- D** Po naplnení zásobníka, zaskrutkujte veko späť na svoje miesto.
- E** Zvyčajne prestane indikátor doplnenia soli svietiť v priebehu 2 - 6 dní po doplnení zásobníka soli.
- F** Ihneď po naplnení soli do zásobníka soli, by ste mali spustiť umývací program (odporúčame použiť krátky program). V opačnom prípade sa systém filtrov doplnenia soli (pri niektorých modeloch), môžete odhadnúť potrebu doplnenia soli podľa cyklov, ktoré umývačka uskutočnila. Na toto poškodenie sa nevzťahuje záruka.

! POZNÁMKA:

1. Zásobník soli doplňuje len vtedy, keď sa rozsvieti indikátor doplnenia soli na ovládacom paneli. V závislosti na tom, ako sa soľ rozpúšťa, sa môže indikátor rozsvietiť aj vtedy, ak je zásobník plný. Ak nemáte na ovládacom paneli indikátor doplnenia soli (pri niektorých modeloch), môžete odhadnúť potrebu doplnenia soli podľa cyklov, ktoré umývačka uskutočnila.
2. V prípade rozliatia soli, spustíte program predumytia alebo rýchly program na odstránenie nadbytočnej soli.

Nastavenie spotreby soli

1. krok: aktivujte stav nastavenia soli

Zatvorte dveria, v priebehu 60 sekúnd od zapnutia napájania, stlačte a podržte tlačidlo Štart/Pauza na 5 sekúnd a spotrebič aktivuje režim nastavenia.

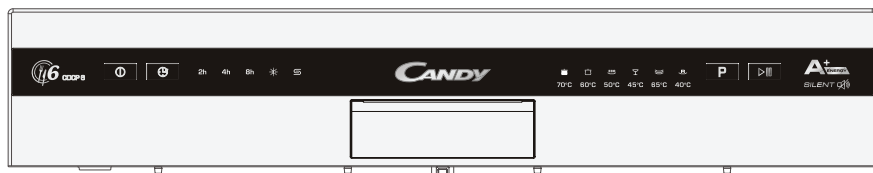

2. krok: zvolíte určitú úroveň spotreby soli

Stlačením tlačidla Štart/Pauza zvolíte správne nastavenie v súlade s miestnymi podmienkami, nastavenie sa bude meniť v nasledujúcom poradí: H1 → H2 → H3 → H4 → H5 → H6;

3. krok: deaktivujete stav nastavenia soli

Bez stlačenia akéhokoľvek tlačidla v priebehu 5 sekúnd, spotrebič deaktivuje režim nastavenia a spotrebič sa prepne do pohotovostného režimu.

Existuje celkovo 6 úrovní spotreby soli. Odporúčame vám zvoliť úroveň podľa nižšie uvedenej tabuľky:

Úroveň tvrdosti vody		Nastavenie na zmäkčovači vody	Zobrazenie na displeji
°dH ¹⁾	mmol/l ²⁾		
0 - 5	0 - 0,9	1	Rapid
6 - 11	1,0 - 2,0	2	Daily
12 - 17	2,1 - 3,0	3	Daily & Rapid
18 - 22	3,1 - 4,0	4*	Glass
23 - 34	4,1 - 6,1	5	Glass & Rapid
35 - 45	6,2 - 8,0	6	Glass & Daily

Poznámka:

- 1) Nemecká stupnica merania tvrdosti vody
- 2) milimol, medzinárodná jednotka tvrdosti vody

Kontaktujte miestneho dodávateľa vody ohľadom tvrdosti vašej vody.

B. Naplnenie zásobníka leštidla

Zásobník leštidla

Leštido sa uvoľňuje v priebehu záverečného oplachovania, aby zabránilo tvorbe kvapiek vody na vašom riade. Tieto by mohli zanechať na riade škvrny a šmuhy. Leštido taktiež zlepšuje sušenie tým, že umožňuje odvod vody z riadu. Vaša umývačka riadu je určená pre používanie tekutých leštidiel. Zásobník leštidla sa nachádza na vnútornej strane dvierok, vedľa zásobníka čistiaceho prostriedku. Pre naplnenie zásobníka, otvorte kryt a nalejte leštido do zásobníka až dotedy, pokiaľ nedosiahnete maximálnu úroveň. Objem zásobníka leštidla je približne 110 ml.

Funkcia leštidla

Leštido sa uvoľňuje automaticky v priebehu konečnej fázy oplachovania, pomáha pri rýchlom sušení riadu a bráni tvorbe kvapiek vody a škvŕn na riade.

Pozor!

Používajte len značkové leštidlo určené pre umývačky riadu. Nikdy nenapĺňajte zásobník leštidla žiadnymi inými látkami (napr. čistiacim prostriedkom na umývanie riadu, tekutým čistiacim prostriedkom). Mohlo by to poškodiť spotrebič.

Kedy je potrebné doplniť zásobník leštidla

Ak nie je na ovládacom paneli žiaden indikátor doplnenia leštidla, môžete posúdiť množstvo leštidla pomocou farby optického indikátora úrovne „C“, ktorý sa nachádza vedľa krytu. Keď je zásobník leštidla plný, celý indikátor bude tmavý. Keď klesá hladina leštidla, veľkosť tmavej bodky sa znižuje. Nikdy by ste nemali ponechať poklesnúť úroveň leštidla pod 1/4.

Ako sa hladina leštidla znižuje, mení sa veľkosť čiernej bodky na indikátore úrovne leštidla, ako je to znázornené nižšie.

- Plné
- 3/4 náplne
- 1/2 náplne
- 1/4 náplne - potreba doplnenia na predídanie škvrnám
- Prázdne

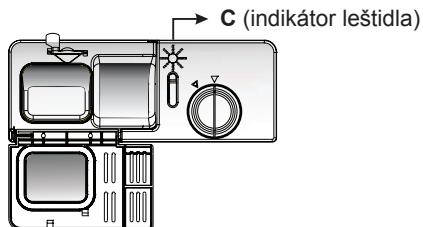

Spôsob plnenia zásobníka leštidla

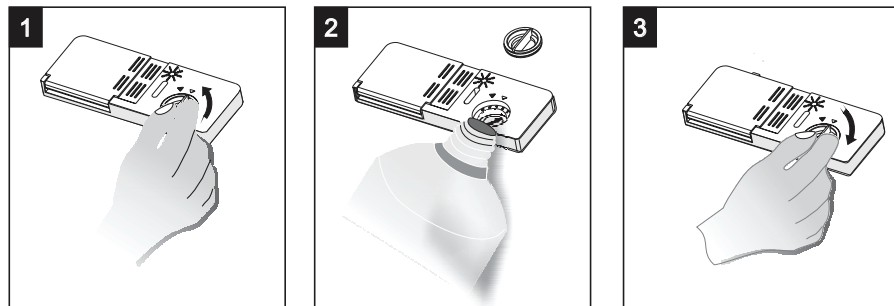

- 1** Na otvorenie zásobníka, otočte kryt v smere šípky na „otvoriť“ (dola) a zdvihnite ho.
- 2** Nalejte leštidlo do zásobníka, pričom dávajte pozor, aby ste ho nepreplnili.
- 3** Vráťte kryt jeho vložením do polohy „otvoriť“ a otočením v smere šípky ho zatvorte (doprava).

! POZNÁMKA:

Utrite akékoľvek zvyšky leštidla v priebehu plnenia pomocou savej tkaniny, aby nedošlo k nadmernému peneniu v priebehu ďalšieho umývania. Nezabudnite vrátiť kryt na svoje miesto skôr, ako zatvoríte dverka umývačky riadu.

Nastavenie zásobníka leštidla

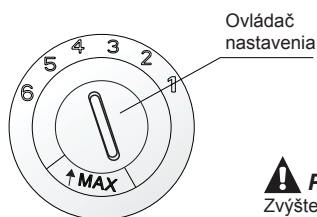

Ovládač nastavenia

Zásobník leštidla má šesť alebo štyri nastavenia. Vždy začnite so zásobníkom nastaveným na „4“. Ak je problém so škvrnami alebo nedostatočným sušením, zvýšte množstvo leštidla tak, že uložíte kryt na zásobník a otočíte ovládač na „5“. Ak riad nie je stále dobre suchý alebo sú na ňom škvrny, nastavte ovládač na najbližšie vyššie číslo, pokiaľ nebude riad bez škvŕn. Odporúčané nastavenie je „4“. (Výrobná hodnota je „4“.)

! POZNÁMKA:

Zvýšte dávku vtedy, ak sú na riade po umytí kvapky vody alebo vápnité škvrny. Znížte dávku vtedy, ak sú na riadoch lepkavé belavé škvrny alebo modravý film na skle alebo čepeliach nožov.

C. Čistiaci prostriedok

Čistiace prostriedky obsahujú chemické zložky, ktoré je potrebné na odstránenie nečistôt, na rozdrvenie nečistôt a na ich odvod preč z umývačky riadu. Väčšina komerčne dostupných čistiacich prostriedkov, je vhodná pre tento účel. Nový práškový čistiaci prostriedok je štandardne bez fosfátov. Funkcia zmäkčovania vody pri fosfátoch nie je uvedená. V tomto prípade odporúčame doplniť soľ do zásobníka soli aj vtedy, ak je tvrdosť vody len 6 dH. V prípade použitia bezfosfátových čistiacich prostriedkov s tvrdou vodou, sa na riadoch a pohároch často vyskytnú biele škvrny. V tomto prípade prosím pridajte viac čistiaceho prostriedku, aby ste dosiahli lepšie výsledky. Čistiace prostriedky bez chlóru len trochu bielia. Silné a farebné škvrny nebudú odstránené úplne. V tomto prípade, zvolte prosím program s vyššou teplotou.

Koncentrované čistiace prostriedky

Na základe ich chemického zloženia, môžu byť rozdelené na dva základné typy:

- tradičné, alkalické čistiace prostriedky so žieravými zložkami
- nízko alkalické koncentrované čistiace prostriedky s prírodnými enzýmami

Tablety

Čistiace tablety rôznych výrobcov sa rozpúšťajú v rôznych intervaloch, z toho dôvodu nemusia byť niektoré tablety pri krátkych programoch efektívne, pretože sa úplne nerozpustia. Pri použití týchto výrobkov odporúčame zvoliť dlhší program na zaistenie kompletného rozpustenia zvyškov čistiacej tablety.



POZNÁMKA:

Čistiace tablety sú určené len pre modely s funkciou 3 v 1 alebo programom 3 v 1.

Zásobník čistiaceho prostriedku

Zásobník musí byť naplnený pred začiatkom každého umývacieho cyklu, podľa pokynov uvedených v tabuľke umývacích cyklov. Vaša umývačka riadu používa menej čistiaceho prostriedku a leštidla, ako bežné umývačky riadu. Vo všeobecnosti platí, že už jedna polievková lyžica čistiaceho prostriedku je potrebná pre štandardné umývanie. Taktiež viac znečistené predmety vyžadujú viac čistiaceho prostriedku. Čistiaci prostriedok vždy pridávajte tesne pred spustením umývačky riadu, v opačnom prípade by mohol navlhnúť a nerozpustil by sa správne.

Množstvo čistiaceho prostriedku pre použitie

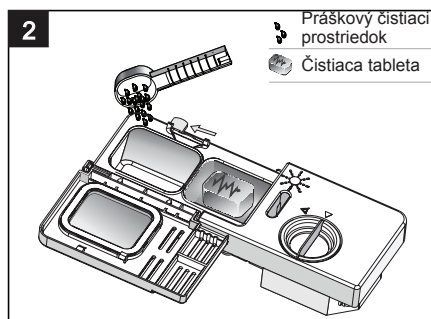
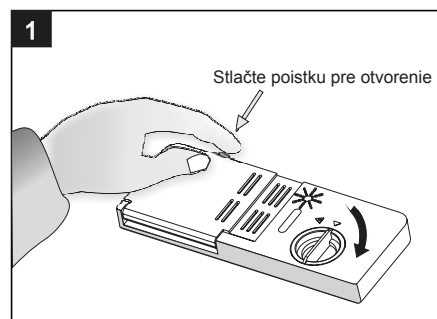

POZNÁMKA:

- Ak je kryt zatvorený: stlačte tlačidlo na uvoľnenie. Kryt sa otvorí.
- Čistiaci prostriedok pridávajte vždy tesne pred spustením každého umývacieho cyklu.
- Používajte len značkový čistiaci prostriedok pre umývačky riadu.

! VAROVANIE!

Čistiaci prostriedok pre umývačky riadu je žieravý!
Uchovávajte ho čo najďalej od dosahu detí.

Správne používanie čistiaceho prostriedku

Používajte len čistiaci prostriedok špeciálne vyrobený pre použitie v umývačkách riadu. Uchovávajte svoj čistiaci prostriedok čerstvý a suchý. Nedávajte práškový čistiaci prostriedok do zásobníka dovtedy, pokiaľ nebudete mať pripravený pripravený riad na umývanie.

Plnenie zásobníka čistiaceho prostriedku

Naplnite zásobník čistiaceho prostriedku. Označenie udáva úroveň dávkovania, ako je znázornené vpravo:

A Miesto pre čistiaci prostriedok pre hlavný umývací cyklus.

B Miesto pre čistiaci prostriedok pre cyklus predumytia.

Dodržiavajte prosím odporúčania pre dávkovanie a skladovanie uvedené na obale čistiaceho prostriedku.

Zatvorte veko a zatlačte ho, pokiaľ nezacvakne na svojom mieste.

Ak je riad veľmi znečistený, dajte ďalšiu dávku čistiaceho prostriedku do priestoru pre predumývanie. Tento čistiaci prostriedok bude účinný v priebehu fázy predumývania.

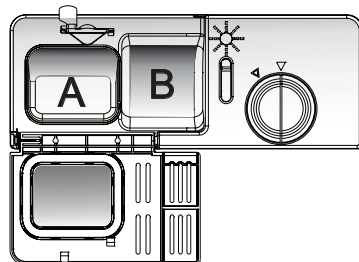

! POZNÁMKA:

- Informácie o množstve čistiaceho prostriedku pre jeden program, nájdete na poslednej strane.
- Uvedomte si prosím, že existujú rozdiely v závislosti od úrovne znečistenia a špecifickej tvrdosti vody.
- Dodržiavajte prosím odporúčania výrobcu na obale čistiaceho prostriedku.

5. Plnenie košov umývačky riadu

Odporúčania

- Zvážte nákup príslušenstva, ktoré je vhodné pre umývačky riadu.
- Používajte jemné čistiace prostriedky, ktoré sú popísané ako „šetrné k riadu“. Ak je to nevyhnutné, pozrite si ďalšie informácie od výrobcu čistiacich prostriedkov.
- Pre niektoré položky zvolte program s nízkou teplotou.
- Aby ste zabránili poškodeniu, nevyberajte poháre a príslušenstvo z umývačky riadu hneď po skončení programu.

Pre umývanie v umývačke riadu je nasledujúci riad

Nevhodný

- Riad z dreva, čínskeho porcelánu
- Platové príslušenstvo, ktoré nie je odolné voči teplu
- Starší riad s lepenými dielmi, ktoré nie sú odolné voči teplu
- Lepené príbory alebo taniere
- Meďené alebo cínové nádoby
- Krištáľové sklo
- Oceľ podliehajúca korózii
- Drevené misky
- Predmety zo syntetických vlákien

Obmedzene vhodný

- Niektoré typy skla môžu zmatnieť po opakovanom umývaní
- Strieborné a hliníkové časti majú tendenciu sa zafarbiť v priebehu umývania
- Glazované vzory môžu častým umývaním vyblednúť.

Upozornenia pred a po vybratí košov umývačky

(Pre najlepší účinok umývačky, dodržiavajte nasledujúce pokyny pri plnení umývačky. Funkcia a vzhľad košov a košov na príbory sa môže odlišovať v závislosti od modelu.)

Odstráňte nadbytočné zvyšky jedla. Nechajte odmočiť pripálené zvyšky z panvíc. Riad nie je nevyhnutne oplachovať pod tečúcou vodou.

Vložte riad do umývačky nasledujúcim spôsobom:

1. Predmety ako sú šálky, poháre, panvice a pod. dnom hore.
2. Zakrivené predmety alebo s výstupkami vložte tak, aby mohli vytekať voda.
3. Riad uložte tak, aby sa neprevrhol.
4. Riad uložte tak, aby sa ostrekovacie ramená mohli v priebehu umývania voľne otáčať.

POZNÁMKA:

Veľmi malé predmety neumývajte v umývačke riadu, pretože môžu vypadnúť z koša.

- Uložte otvorené nádoby ako sú šálky, poháre, kastróly a pod. otvorom dole tak, aby mohla vytekať voda.
- Nádoby a nástroje nesmú ležať cez seba, ani sa navzájom prekryvať.
- Aby ste zabránili poškodeniu pohárov, nesmú sa navzájom dotýkať.
- Uložte veľké predmety, ktoré sa komplikovane čistia, do spodného koša.
- Horný koš je navrhnutý na uloženie citlivejších kusov riadu, ako sú poháre, kávové a čajové šálky.
- Dlhé nože uložené vo zvislej pozícii predstavujú nebezpečenstvo!
- Dlhé a/alebo ostré predmety musíte uložiť horizontálne v hornom koši.
- Nepreťažujte umývačku riadu. Je to dôležité na dosiahnutie dobrých výsledkov a pre správnu spotrebu energie.

Plnenie košov

Umiestnite riad a hrnce tak, aby sa nepohybovali vplyvom prúdu vody.

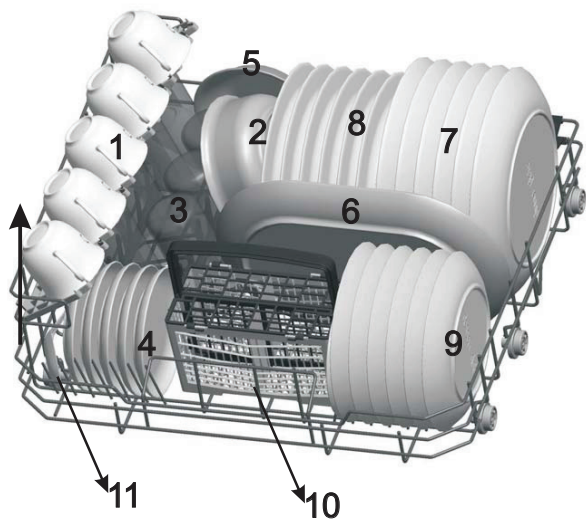

Kôš na príbory

Umiestnite riad a hrnce tak, aby sa nepohybovali vplyvom prúdu vody.

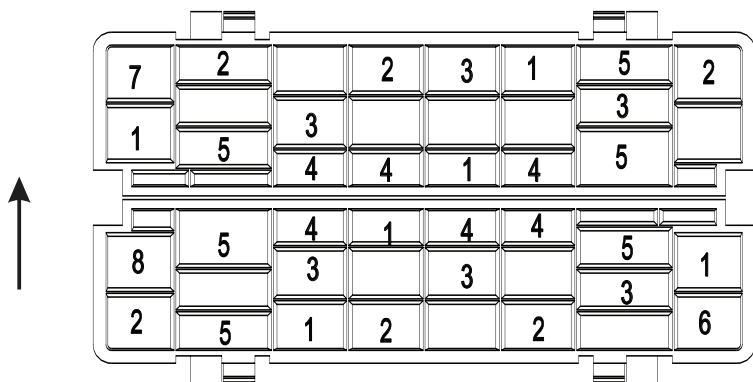

1 Vidličky	
2 Polievkové lyžice	
3 Dezertné lyžičky	
4 Čajové lyžičky	
5 Nože	
6 Servírovacie lyžice	
7 Naberačky	
8 Servírovacie vidličky	



VAROVANIE:







- Zabráňte vyčnievaniu položiek z dna.
- Ostré predmety dávajte vždy hrotom dole!

Na zaistenie osobnej bezpečnosti a najlepšieho čistenia, umiestnite strieborné príbory do koša a uistite sa, či:

- Sa navzájom nedotýkajú.
- Príbory sú umiestnené rukoväťou dole.
- Ostré a iné nebezpečné náradie umiestnite hrotom dole.

6. Spustenie umývacieho programu

Tabuľka umývacích programov

Program	Informácie voľby cyklu	Popis cyklu	Čistiaci prostriedok predumytie/hlavné	Čas (min.)	Energia (Kwh)	Voda (l)	Leštidlo
 Intensive	Pre veľmi znečistený riad a bežne znečistené kastróly atď. so zaschnutými zvyškami	Predumytie (50 °C) Umývanie (70 °C) Oplachovanie Oplachovanie Oplachovanie (70 °C) Sušenie	3/15 g (alebo 3in1)	140	0,9	10	★
 Normal	Pre bežne znečistený riad ako sú taniere, poháre, misky a jemne znečistené panvice.	Predumytie Umývanie (60 °C) Oplachovanie Oplachovanie (70 °C) Sušenie	3/15 g (alebo 3in1)	120	0,7	8	★
 ECO (*EN 50242)	Ide o štandardný program, ktorý je vhodný na čistenie bežne znečisteného riadu a je to najúčinnější program s ohľadom na jeho kombinovanú spotrebu energie a vody pre daný typ riadu.	Predumytie Umývanie (50 °C) Oplachovanie Oplachovanie (70 °C) Sušenie	3/15 g (alebo 3in1)	195	0,61	6,5	★
 Glass	Pre jemne znečistený riad, ako sú poháre, krištál a jemný porcelán.	Umývanie (45 °C) Oplachovanie Oplachovanie (60 °C) Sušenie	18 g (alebo 3in1)	75	0,5	7,0	★
 Daily	Krátke umývanie mierne znečisteného riadu a skla.	Umývanie (65 °C) Oplachovanie (70 °C) Sušenie	18 g (alebo 3in1)	90	0,65	7,0	★
 Rapid	Krátke umývanie jemne znečisteného riadu a rýchle umytie.	Umývanie (40 °C) Oplachovanie Oplachovanie (40 °C)	15 g	30	0,23	6	

POZNÁMKA:

*EN 50242 : tento program je testovací cyklus. Informácie o teste kompatibility v súlade s EN 50242, sú nasledujúce:

- Kapacita: 6 súprav
- Nastavenie leštidla: 6
- Spotreba elektrickej energie v režime vypnutia je 0,45 W
- Spotreba elektrickej energie v režime zapnutia je 0,45 W

Zapnutie spotrebiča

Spustenie umývacieho cyklu...

Vytiahnite kôš (pozrite si kapitolu s názvom „Plnenie umývačky riadu“).

Nalejte čistiaci prostriedok (pozrite si kapitolu s názvom „Soľ, čistiaci prostriedok a leštidlo“).

Pripojte zástrčku do zásuvky. Napájanie je 220 - 240 VAC/50 HZ, technické parametre zástrčky sú 10 A 250 VAC.

Uistite sa, či je úplne otvorený vodovodný ventil.

Stlačte tlačidlo programu, umývacie programy sa zmenia v nasledujúcom poradí:

ECO → Glass → Daily → Rapid → Intensive → Normal

Keď zvolíte program, rozsvieti sa príslušný indikátor. Potom stlačte tlačidlo Štart/Pauza, umývačka sa uvedie do prevádzky.

POZNÁMKA:

Keď stlačíte tlačidlo Štart/Pauza na pozastavenie v priebehu umývania, indikátor programu prestane blikať a z umývačky riadu bude znieť každú minútu akustický signál, pokiaľ nestlačíte tlačidlo Štart/Pauza na spustenie.

Zmena programu

Predpoklad: Prebiehajúci cyklus je možné upraviť len vtedy, ak beží krátky čas. V opačnom prípade, už mohol byť uvoľnený čistiaci prostriedok a spotrebič už mohol vypustiť vodu na umývanie. V takomto prípade, musíte opäť naplniť dávkovač čistiaceho prostriedku (pozrite si kapitolu s názvom „Dávkovanie čistiaceho prostriedku“).

Stlačením tlačidla Štart/Pauza pozastavte spotrebič, pokiaľ sú zatvorené jeho dvierka, stlačte tlačidlo Program na dlhšie ako 3 sekundy, spotrebič sa prepne do pohotovostného režimu, potom budete môcť zmeniť program na požadovaný cyklus (pozrite si kapitolu s názvom „Spustenie umývacieho cyklu. . .“).

POZNÁMKA:

Ak otvoríte dvierka v priebehu umývacieho cyklu, spotrebič sa pozastaví. Keď zatvoríte dvierka a stlačíte tlačidlo Štart/Pauza, začne spotrebič pracovať po uplynutí 10 sekúnd.

Indikátory programu zobrazujú stav umývačky riadu:

- a) Jeden indikátor programu svieti-----pohotovostný režim alebo pozastavenie
- b) Jeden indikátor programu bliká ---- prevádzka



POZNÁMKA:

Ak otvoríte dvierka v priebehu umývacieho cyklu, spotrebič sa pozastaví. Po zatvorení dvierok, začne spotrebič pracovať po uplynutí 10 sekúnd.

Ak je váš model vybavený funkciou pamäti po prerušení, umývačka dokončí zvolený program po výpadku elektrickej energie.

Zabudli ste pridať riad?

Zabudnutý kus riadu môžete vložiť do umývačky kedykoľvek, pokiaľ sa neotvorí zásobník čistiaceho prostriedku.

- 1** Stlačte tlačidlo Štart/Pauza.
- 2** Miernie pootvorte dvierka pre zastavenie umývania.
- 3** Keď sa ostrekovacie ramená prestanú otáčať, dvierka môžete úplne otvoriť.
- 4** Pridajte potrebný riad.
- 5** Zatvorte dvierka.
- 6** Stlačte tlačidlo Štart/Pauza a umývačka riadu začne fungovať po uplynutí 10 sekúnd.

Na konci umývacieho cyklu

Po skončení umývacieho cyklu zaznie akustický signál umývačky v priebehu 8 sekúnd, potom sa vypne. Vypnite umývačku stlačením tlačidla ON/OFF, zatvorte prívod vody, otvorte dvierka umývačky.

Pred vybratím riadu počkajte niekoľko minút, aby ste zabránili kontaktu s riadom, pretože môže byť ešte horúci a môže prasknúť. Taktiež lepšie vyschnu.

■ Vypnutie umývačky riadu

1. Vypnite umývačku riadu stlačením tlačidla ON/OFF.
2. Zastavte vodovodný ventil!

■ Opatrne otvorte dvierka umývačky

Horúci riad je náchylný na prasknutie. Riad nechajte vychladnúť približne 15 minút pred vybratím zo spotrebiča. Otvorte dvierka umývačky, nechajte ich pootvorené niekoľko minút pred vybratím riadu. Týmto spôsobom bude chladnejší a zlepši sa účinok sušenia.

■ Vyprázdnenie umývačky riadu

Je normálne, že umývačka je vo vnútri mokrá.



VAROVANIE!

Je nebezpečné otvárať dvierka umývačky počas umývania, môže dôjsť k opareniu horúcou vodou.

7. Údržba a čistenie

Filtračný systém

Filter bráni veľkým zvyškom jedla alebo iným predmetom v upchatí čerpadla. Zvyšky môžu blokovať filter, v tomto prípade ho musíte vybrať.

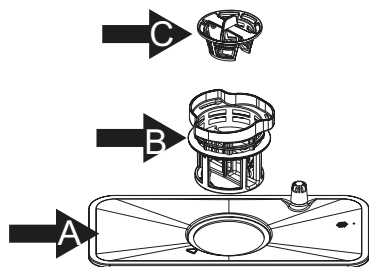

Filtračný systém obsahuje hrubý filter, plochý (hlavný filter) a mikrofilter (jemný filter).

Hlavný filter **A**

Jedlo a zvyšky zachytené týmto filtrom sú rozpustené špeciálnym prúdom na spodnom ostrekovacím ramene a spláchnuté do odtoku.

Jemný filter **B**

Tento filter zachytáva nečistoty a zvyšky jedla, ktoré sa nerozpustia v priebehu umývania.

Hrubý filter **C**

Veľké kusy, ako sú časti kostí alebo skla, ktoré môžu zablokovať odtok, sú zachytené v hrubom filtri. Na odstránenie predmetov zachytených filtrom, jemne stlačte hornú časť filtra a zdvihnite ho.

Zostavenie filtra

Filter účinne odstraňuje zvyšky jedál z vody, čo umožňuje jej opätovné využitie v priebehu cyklu. Pre najlepšie výsledky musíte filter pravidelne čistiť. Z tohto dôvodu je potrebné vybrať veľké zvyšky jedla zachytené na filtri po každom umývaní, opláchnutím polkruhového filtra pod tečúcou vodou. Na vybratie filtračnej jednotky, potiahnite rukoväť filtra smerom hore.

! VAROVANIE!

Umývačku nikdy nepoužívajte bez filtrov.

Nesprávne nasadenie filtra môže znížiť účinok spotrebiča a poškodiť riad.



1. krok: Otočte filtrom proti smeru hodinových ručičiek (A, B a C) a potom ho vyberte.

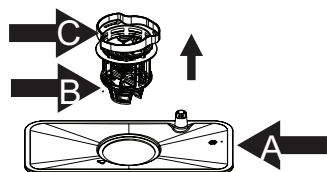

2. krok: Vyberte B a C z A;

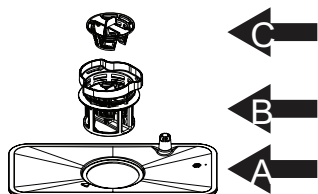

3. krok: Rozoberte B a C.

! POZNÁMKA:

Pri vykonávaní tohto postupu od kroku 1 po krok 3, vyberiete filtračný systém; ak postupujete od kroku 3 ku po krok 1, filtračný systém nainštalujete.

Poznámky:

- Po každom cykle skontrolujte, či nedošlo k nahromadeniu nečistôt vo filtri, aby nedošlo k zablokovaniu v budúcnosti.
- Vyskrutkovaním hrubého filtra, môžete vybrať filtračný systém. Odstráňte všetky zvyšky jedla a vyčistite filtre pod tečúcou vodou.



POZNÁMKA:

Celý systém filtrov čistíte najmenej jedenkrát za týždeň.

Čistenie filtra

Na čistenie hrubého filtra a jemného filtra použite čistiacu kefku. Zostavte časti filtra podľa zobrazenia na obrázkoch na poslednej strane a vložte celý systém do umývačky riadu, umiestnite ho na svoje miesto a zatlačte smerom dole.



VAROVANIE!

Pri čistení filterami nebúchajte. V opačnom prípade ich môžete poškodiť a účinok umývačka sa môže znížiť.

Starostlivosť o umývačku

Ovládací panel je možné čistiť pomocou mierne navlhčenej tkaniny. Po čistení ho dôkladne vysušte.

Na vonkajšie časti spotrebiča použite leštido.

Nikdy nepoužívajte ostré predmety, drsné špongie ani agresívne čističe.

Čistenie dvierok

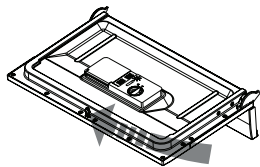

Na čistenie dvierok používajte len mäkkou, mierne navlhčenú tkaninu. Aby ste zabránili vniknutiu vody do zámku dvierok a elektronických komponentov, nepoužívajte spreje žiadneho druhu.



VAROVANIE!

- Na čistenie panelu dvierok nikdy nepoužívajte čističe v spreji, pretože tak môžete poškodiť zámok dvierok a elektronické komponenty.
- Drsné prostriedky alebo niektoré papierové utierky nesmiete používať, pretože tak riskujete poškriabanie alebo zanechanie škvŕn na nerezovom povrchu.

Ochrana pred zamrznutím

Vykonajte opatrenia voči zamrznutiu umývačky v zime. Po každom cykle vykonajte nasledujúce:

1. Odpojte prívod elektrickej energie umývačky.
2. Zastavte prívod vody a odpojte prívod vody od vodovodného ventilu.
3. Vypustite vodu z prívodnej hadice a vodovodného ventilu. (Použite nádobu na zachytenie vody)
4. Pripojte prívod vody k ventilu.
5. Vyberte filter na dne umývačky a pomocou špongie vysajte zvyškovú vodu.



POZNÁMKA:

Ak vaša umývačka nefunguje z dôvodu zamrznutia, kontaktujte kvalifikovaného servisného technika.

Čistenie ostrekovacích ramien

Ostrekovacie ramená je možné ľahko vybrať za účelom pravidelného čistenia trysiek, aby nedochádzalo k možnému upchatiu. Umyte ich pod tečúcou vodou a opatrne ich vráťte na ich miesta, pričom skontrolujte, či nie je narušený ich otáčavý pohyb.

Uchopte strednú časť ostrekovacieho ramena a vytiahnite ho smerom hore. Umyte ramená pod prúdom tečúcej vody a opatrne ho vráťte na svoje miesto. Po opätovnej montáži skontrolujte, či sa ostrekovacie ramená voľne otáčajú. V opačnom prípade skontrolujte, či boli správne nainštalované.

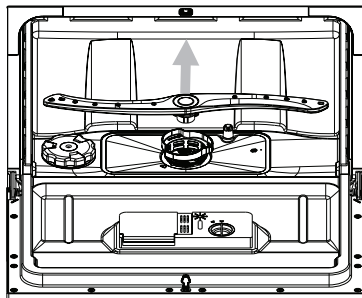

Ako udržať dobrý stav umývačky

- **Po každom umývaní**
Po každom umývaní zastavte prívod vody do spotrebiča a nechajte dvierka mierne pootvorené na odstránenie vlhkosti a pachov zo spotrebiča.
- **Odpojte zástrčku**
Pred čistením alebo údržbou vždy odpojte zástrčku od elektrickej zásuvky.
- **Žiadne rozpúšťadlá ani drsné čističe**
Na čistenie vonkajších a gumových častí umývačky nepoužívajte rozpúšťadlá ani drsné čistiace prostriedky. Používajte len utierku s teplým roztokom saponátu a vody. Na odstránenie škvŕn z vnútorných stien umývačky použite tkaninu navlhčenú v octe alebo čistiaci prostriedok určený na čistenie umývačky.
- **Ak ju nebudete dlhší čas používať**
Odporúčame spustiť cyklus bez riadu a potom odpojiť zástrčku od zásuvky, zastaviť prívod vody a nechať dvierka mierne pootvorené. Týmto pomôžete chrániť tesnenie dvierok a zabránite tvorbe pachov a plesní vo vnútri spotrebiča.
- **Premiestnenie spotrebiča**
Ak ho musíte premiestniť, spravte tak vo vertikálnej pozícii. Ak je to nevyhnutné, nakloňte ju na zadnú stranu.
- **Tesnenie**
Jedným z dôvodov tvorby zápachov v spotrebiči je zachytené jedlo na tesnení. Pravidelným čistením vlhkou tkaninou tomu môžete zabrániť.

8. Pokyny k inštalácii

⚠ Pozor:
Inštaláciu hadíc a elektrického vybavenia musí vykonať profesionálny technik.

⚠ Varovanie	
	Riziko zasiahnutia elektrickým prúdom. Pred inštaláciou odpojte umývačku od elektrickej siete. V opačnom prípade môže dôjsť k zraneniu alebo smrti.

Príprava inštalácie

Pozícia inštalácie umývačky musí byť v blízkosti existujúcej prívodnej a odpadovej hadice a elektrickej zásuvky.
Je potrebné zvoliť jednu stranu drezu pre uľahčenie pripojenia hadíc umývačky.

Postavenie spotrebiča

Postavte spotrebič do požadovanej pozície. Zadná strana by mala byť proti stene za spotrebičom a bočné strany pozdĺž susednej skrine alebo steny. Umývačka je vybavená prívodnou hadicou a odtokovou hadicou, ktoré je možné umiestniť podľa potreby na pravú alebo ľavú stranu spotrebiča.

O pripojení k elektrickej sieti

! VAROVANIE!

Pre osobnú bezpečnosť:

- Nepoužívajte predlžovacie káble ani adaptéry na pripojenie spotrebiča.
- Za žiadnych okolností neodstraňujte uzemňovací vodič z napájacieho kábla.

Požiadavky na elektrickú prípojku

Pozrite si prosím výrobný štítok ohľadom napätia a pripojte umývačku v súlade s uvedenými parametrami. Použite príslušnú 10 A poisťku, istič alebo iný prerušovač obvodu pre dostatočnú ochranu a odpojenie spotrebiča.

! *Pred pripojením skontrolujte správne uzemnenie!*

Pripojenie k elektrickej sieti

Uistite sa, či napätie a frekvencia elektrickej siete zodpovedá parametrom na výrobnom štítku. Zástrčku pripájajte len k správne uzemnenej elektrickej zásuvke. Ak elektrická zásuvka nie je vhodná na pripojenie spotrebiča, požiadajte o výmenu kvalifikovaného elektrikára namiesto použitia adaptérov, pretože tieto môžu spôsobiť prehriatie a požiar.

Vodovodné pripojenie

Pripojenie studenej vody

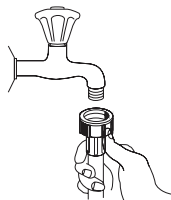

Pripojte hadicu studenej vody k 3/4 (palcovému) závitu a uistite sa, či pevne drží na svojom mieste. Ak sú vodovodné hadice nové alebo ste ich nepoužívali dlhší čas, nechajte nimi pretiecť vodu na vypláchnutie zvyškov. V opačnom prípade riskujete zablokovanie prívodu vody a poškodenie spotrebiča.

Upozornenie: Ak nie je dodávaná hadica vhodná pre vašu vodovodnú prípojku, obráťte sa prosím na miestny inštalatérsky servis, kde je možné si dokúpiť adaptéry.

! VAROVANIE!

Po použití prosím zatvorte vodovodný uzáver.

Pripojenie hadice odpadovej vody

Zasuňte vypúšťaciu hadicu do odtokovej rúry s minimálnym priemerom 4 cm, alebo ju nechajte viesť do umývadla, pričom dbajte na to, aby nedošlo k jej ohnutiu alebo zvlneniu. Voľný koniec hadice musí byť vo výške menej ako 60 cm a nesmie byť ponorený do vody, aby sa zabránilo spätnému toku.

! VYPÚŠŤACIU HADICU ZAVESTE PROSÍM BUĎ PODĽA SPÔSOBU A ALEBO B

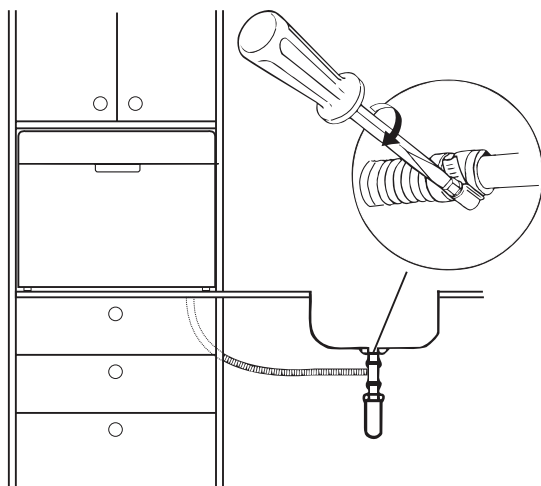
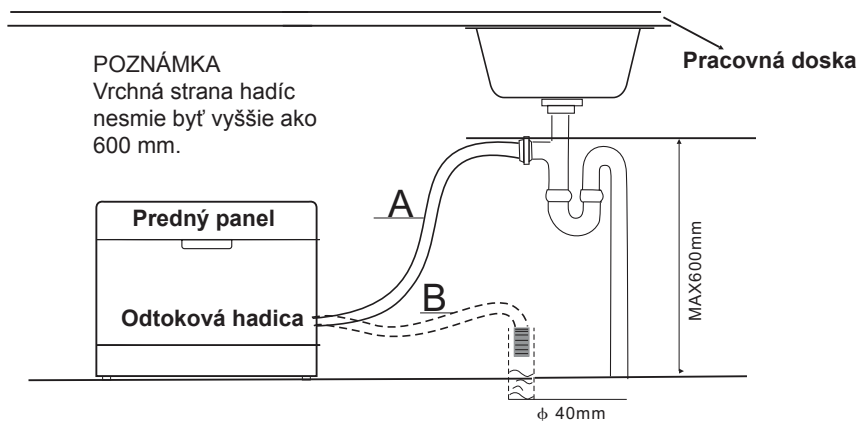

Ako vypustiť zvyškovú vodu z hadíc

Ak je výlevka vyššie ako 1000 mm od podlahy, zvyškovú vodu z hadíc nie je možné vypustiť priamo do výlevky. Bude potrebné túto vodu vypustiť do misy alebo vhodnej nádoby, ktorú podržíte pod hadicou a hadicu znížite.

Odtok vody

Pripojte odtokovú hadicu. Odtoková hadica musí byť pripojená správne, aby ste zabránili pretečeniu. Uistite sa, či nie je odtoková hadica zalomená ani pricviknutá.

Predlžovacia hadica

Ak potrebujete predĺžiť odtokovú hadicu, použite podobný typ. Nesmie byť dlhší ako 4 metre; v opačnom prípade to môže mať negatívny vplyv na účinok čistenia umývačky.

Zapnutie umývačky

Pred spustením umývačky skontrolujte nasledujúce:

- 1** Umývačka musí stáť rovno a pevne.
- 2** Prívodný ventil musí byť otvorený.
- 3** Prívodná hadica je pevne pripojená a dobre tesní.
- 4** Káble musia byť pevne pripojené.
- 5** Je zapnuté napájanie.
- 6** Prívodná a odtoková hadica je upevnená.
- 7** Všetky obalové a propagačné materiály ste vybrali z umývačky riadu.



Upozornenie:

Po inštalácii si tento návod uschovajte. Obsah je dôležitý pre používateľov.

9. Odstránenie možných problémov

Skôr ako budete kontaktovať servis

Prehľad v tabuľke na nasledujúcich stránkach vám pomôže vyriešiť niektoré problémy bez potreby kontaktovať servis.

	<i>Problém</i>	<i>Možná príčina</i>	<i>Riešenie</i>
 Technické problémy	<i>Umývačka riadu nefunguje</i>	Vypálená poisťka alebo aktivovaný istič. Napájanie sa nezapne.	Vymeňte poisťku alebo resetujte istič. Demontujte všetky zostávajúce spotrebiče, ktoré majú rovnaký obvod s umývačkou. Uistite sa, či je umývačka zapnutá a či sú dvierka bezpečne zatvorené. Uistite sa, či je napájanie správne pripojené v elektrickej zásuvke.
		Dvierka nie sú správne zatvorené.	Uistite sa, či sú dvierka správne zatvorené.
	<i>Z umývačky sa nevypúšťa voda</i>	Zalomená odtoková hadica. Upchatý filter.	Skontrolujte odtokovú hadicu. Skontrolujte filtre. (pozrite si kapitolu s názvom „Čistenie filtrov“)
		Upchatý kuchynský odtok.	Skontrolujte odpadové potrubie. Ak je problém v potrubí, kontaktujte inštalatéra.
	<i>Mydlová pena vo vaničke</i>	Nevhodný čistiaci prostriedok. Vylitие leštidla.	Používajte len špeciálne čistiace prostriedky určené na umývanie v umývačkách, vyhnite sa tvorbe peny. Ak tento jav nastane, otvorte umývačku a nechajte penu odpariť. Pridajte 4 litre studenej vody do vaničky. Zatvorte a zamknite umývačku, potom vypustíte vodu pomalým otáčaním prepínača, pokiaľ nenájdete čas vypúšťania. V prípade potreby to opakujte. Ihneď vyutierajte všetko leštido.
	<i>Zafarbený vnútrojšok vaničky</i>	Čistiaci prostriedok s farbivom.	Uistite sa, či je čistiaci prostriedok bez farbiva.
Všeobecné problémy	<i>Biely povlak na vnútornom povrchu</i>	Ťažká mineralizovaná voda.	Na čistenie vnútrojška použite vlhkú špongiu s čistiacim prostriedkom do umývačky a použite gumové rukavice. Nikdy nepoužívajte iný čistiaci prostriedok, aby nemohlo dôjsť k tvorbe peny.
	<i>Škvry na príboroch</i>	Predmety nie sú odolné voči hrdzi. Program neprebehol po pridaní soli. Stopy soli sa dostali do umývacieho cyklu.	Vždy spustíte rýchly program bez riadu a bez funkcie Turbo (ak je) po pridaní soli do umývačky.
		Veko zmäčkovača je voľné.	Skontrolujte veko.
Hluk	<i>Tikot v spotrebiči.</i>	Ostrekovacie rameno naráža do riadu.	Prerušte program a uložte riad, ktorý bráni ostrekovaciemu ramenu správne.
	<i>Rachot v umývačke.</i>	Riad alebo príbory sú voľné v umývačke.	Prerušte program a uložte riad a príbory správne a stabilne.
	<i>Tikot v prívodnej rúrke vody.</i>	Môže to byť z inštačných dôvodov alebo pripojok hadíc.	Nie je to porucha umývačky, v prípade potreby kontaktujte inštalatéra.



Neuspokojivé
výsledky
umývania

<i>Problém</i>	<i>Možná príčina</i>	<i>Riešenie</i>
<i>Riad nie je čistý.</i>	Riad ste nevložili správne.	Pozrite si časť „Plnenie košov umývačky“.
	Je zvolený slabý program.	Zvoľte intenzívnejší program. Pozrite si „Tabuľka umývacích programov“.
	Nedostatok čistiaceho prostriedku.	Použite väčšie množstvo čistiaceho prostriedku alebo iný druh.
	Predmety blokujú ostrekovacie ramená.	Uložte riad správne tak, aby sa ostrekovacie ramená mohli voľne otáčať.
	Filtere nie sú čisté alebo správne nasadené. Môže to spôsobiť zablokovanie ostrekovacích ramien.	Vyčistite a nasadte filtre správne. Vyčistite ostrekovacie ramená podľa „Čistenie ostrekovacích ramien“.
<i>Sklenený riad je matný</i>	Kombinácia mäkkej vody a veľmi veľkého množstva čistiaceho prostriedku.	Použite menej čistiaceho prostriedku, ak máte mäkkú vodu a zvoľte kratší cyklus na umývanie pohárov.
<i>Čierne alebo sivé stopy na riade</i>	Hliníkové kuchynské nástroje sa treli o riad.	Použite stredné abrazívne čistiace prostriedky a stopy odstráňte.
<i>V zásobníku čistiaceho prostriedku zostáva prostriedok</i>	Riad blokuje zásobník čistiaceho prostriedku.	Riad správne uložte.
<i>Riad nie je suchý</i>	Nesprávne naplnenie umývačky.	Naplňte umývačku podľa odporúčania v návode.
	Veľmi málo leštidla.	Zvýšte množstvo leštidla/doplňte zásobník.
	Riad ste vybrali veľmi skoro.	Nevyberajte riad z umývačky hneď po umývaní. Pootvorte dverka tak, aby mohla uniknúť para. Riad začnite vyberať až vtedy, ak je teplý na dotyk. Najskôr vyberte spodný kôš. Týmto zabránite kvapkaniu vody z horného koša na spodný.
	Bol zvolený nesprávny program.	Pri krátkom programe je teplota nižšia. To taktiež zníži účinok umývania. Zvoľte dlhší program.
	Riad s nekvalitným povrchom.	Odtokanie vody je komplikovanejšie pri tomto druhu riadu. Riad tohto typu nie je vhodný pre umývanie v umývačke riadu.

Neuspokojivé
výsledky
sušenia

Kódy porúch

Keď sa vyskytne porucha, spotrebič zobrazí kód pre upozornenie:

<i>Kódy</i>	<i>Význam</i>	<i>Možná príčina</i>
<i>Rýchle blikanie indikátora rýchleho programu</i>	Dlhší čas napúšťania.	Ventil nie je otvorený alebo je nízky tlak vody.
<i>Rýchle blikanie indikátora umývania pohárov</i>	Pretečenie.	Niektoré komponenty umývačky netesia.

VAROVANIE!

- Ak sa vyskytne pretečenie, zastavte prívod vody skôr, ako budete kontaktovať servis.
- Ak je voda na dne z dôvodu malého pretečenia, vodu odstráňte pred spustením umývačky.

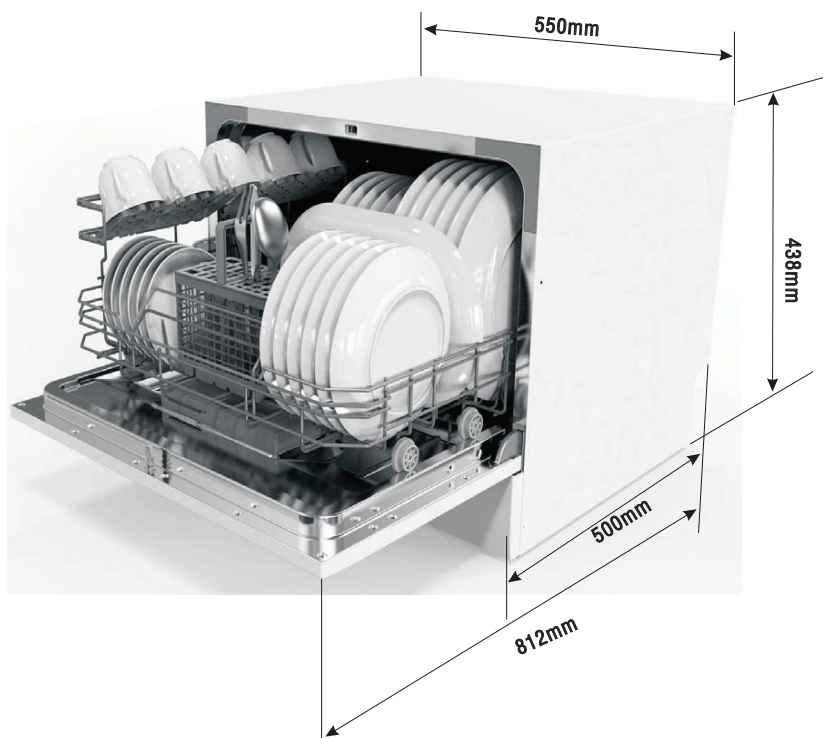

Výška:	438 mm
Šírka:	550 mm
Hĺbka:	500 mm
Pripojené napätie:	Vid' výrobný štítok
Tlak vody:	0,04 - 1,0 MPa
Napájanie:	Vid' výrobný štítok
Kapacita:	6 súprav riadu

Technické údaje

List umývačky podľa EÚ smernice 1059/2010:

Výrobca	CANDY
Typ/popis	CDCP 6/E, CDCP 6/E-S
Počet štandardných súprav riadu	6
Trieda energetickej účinnosti ❶	A+
Ročná spotreba energie ❷	174 kWh
Spotreba energie štandardného umývacieho cyklu	0,61 kWh
Spotreba energie vo vypnutom režime	0,45 W
Spotreba energie v pohotovostnom režime	0,45 W
Ročná spotreba vody ❸	1820 l
Trieda účinnosti sušenia ❹	A
Štandardný cyklus čistenia ❺	ECO 50 °C
Trvanie programu štandardného cyklu	195 min.
Hlučnosť	51 dB(A) re 1 pW
Montáž	Voľne stojaca
Možnosť vstavania	Áno
Výška	43,8 cm
Šírka	55 cm
Hĺbka (s prípojkami)	50 cm
Spotreba el. energie	1280 W
Menovité napätie/frekvencie	230 V~ 50 Hz
Tlak vody (tlak prietoku)	0,4 - 10 bar = 0,04 - 1 MPa

POZNÁMKA:

- ❶ A + + + (najvyššia účinnosť) po D (najnižšia účinnosť)
- ❷ Spotreba energie „174“ kWh za rok, na základe 280 štandardných cyklov umývania používa plnenie studenou vodou a nízku spotrebu energie. Aktuálna spotreba energie závisí od spôsobu použitia spotrebiča.
- ❸ Spotreba vody „1820“ litrov za rok na základe 280 štandardných cyklov. Aktuálna spotreba vody závisí na použití spotrebiča.
- ❹ A (najvyššia účinnosť) po G (najnižšia účinnosť)
- ❺ Tento program je vhodný pre umývanie bežne znečisteného riadu a je to najúčinnjší program s ohľadom na spotrebu energie a vody pre tento typ riadu.

Vyššie uvedené hodnoty boli merané v súlade s uvedenými štandardmi pri uvedených prevádzkových podmienkach. Výsledky sa môžu meniť v závislosti od množstva a znečistenia riadu, tvrdosti vody, množstva čistiacieho prostriedku a pod.

Návod je na základe pravidiel a predpisov Európskej únie.