

- SK
- RO
- PL
- EL
- CS

**CANDY**

Děkujeme vám, že jste si vybrali tento výrobek.

Jsmo hrdí na to, že vám můžeme nabídnout ideální výrobek a kompletní sortiment domácích spotřebičů pro vaši každodenní práci.



Přečtěte si důkladně a dodržujte tyto pokyny. Tento návod nabízí důležité rady pro bezpečné použití, instalaci, údržbu a několik užitečných rad pro nejlepší využití spotřebiče.

Odložte si veškerou dokumentaci na bezpečném místě pro případné použití v budoucnosti nebo pro dalšího majitele.

Zkontrolujte, zda balení obsahuje následující položky:

- Návod k obsluze
- Záruční list
- Energetický štítek

Zkontrolujte, zda se spotřebič během přepravy nepoškodil. Pokud je poškozený, zavolejte servisní středisko, které zajistí opravu. Nedodržení výše uvedených pokynů může narušit bezpečnost spotřebiče. Pokud byl problém způsoben nesprávným použitím nebo nesprávnou instalací, servisní oprava vám může být účtována.

Při kontaktování servisu je nutné znát 16místný kód, který se nazývá „sériové číslo“. Jedná se o jedinečný kód vašeho výrobku natištěný na nálepce, kterou najdete uvnitř spotřebiče po otevření dvířek.

## Životní prostředí



Tento spotřebič je označen v souladu s Evropskou směrnicí 2012/19/EU o odpadních elektrických a elektronických zařízeních (OEEZ).

OEEZ obsahují jak znečišťující látky, které mohou způsobit negativní dopady na životní prostředí, tak základní komponenty, které mohou být znova použity. Proto je důležité věnovat těmto spotřebičům zvláštní pozornost při jejich likvidaci, aby byly znečišťující látky řádně zlikvidovány a materiály, které mohou být znovu využity, byly zrecyklovány. Lidé hrají důležitou roli při zajištění toho, aby OEEZ nezpůsobili problémy v rámci životního prostředí. Je nutné dodržovat několik základních pravidel:

- s OEEZ by nemělo být nakládáno jako s domovním odpadem;
- OEEZ by měly být předány k likvidaci na příslušném sběrném místě obcí nebo registrovaných podniků.

V mnoha zemích lze při zakoupení nového spotřebiče vrátit starý spotřebič prodejci, pokud je zařízení ekvivalentního typu a funguje na stejném principu jako dodané zařízení. Tuto službu provádí prodejce zdarma.

## Obsah

- 1. ZÁKLADNÍ BEZPEČNOSTNÍ PRAVIDLA**
- 2. SADA VYPOUŠTĚČÍ HADICE**
- 3. NÁDOBY NA VODU**
- 4. DVÍŘKA A FILTRY**
- 5. PRAKTICKÉ RADY**
- 6. DÁLKOVÉ OVLÁDÁNÍ (Wi-Fi)**
- 7. PŘÍRUČKA RYCHLÉHO STARTU**
- 8. OVLÁDACÍ PRVKY A PROGRAMY**
- 9. ODSTRANĚNÍ MOŽNÝCH PROBLÉMŮ A ZÁRUKA**

# 1. ZÁKLADNÍ BEZPEČNOSTNÍ PRAVIDLA

- Tento spotřebič je určený pro použití v domácnosti a podobných místech:

- Zaměstnanecké kuchyně v prodejnách, kancelářích nebo jiném pracovním prostředí;
- Na farmách;
- Klienty hotelů, motelů a jiných ubytovacích zařízení;
- V místě pro výdej snídaně.

Jiné použití tohoto spotřebiče mimo domácího prostředí nebo pro typické domácí činnosti, jako je komerční využití odborníky nebo zkušenými uživateli, je vyloučeno z výše uvedených aplikací. Pokud nepoužíváte spotřebič v souladu s výše uvedenými podmínkami, může se zkrátit jeho životnost a můžete ztratit právo na záruční opravu.

Jakékoliv poškození spotřebiče vyplývající z použití jiného než domácího (i když se nachází v domácnosti) nebude akceptováno výrobcem při uplatnění záruky.

- Tento spotřebič mohou používat děti od 8 let a osoby se sníženými fyzickými, senzorickými nebo mentálními schopnostmi, nebo bez dostatečných zkušeností a znalostí, pokud jsou pod

dohledem nebo byly poučeny o bezpečném použití spotřebiče a porozuměly možnému riziku.

Nedovolte dětem hrát si se spotřebičem. Čištění a údržbu nesmí provádět děti bez dohledu.

- Nedovolte dětem hrát si se spotřebičem.
- Děti do 3 let držte mimo dosah, dokud nejsou neustále pod dohledem.



## UPOZORNĚNÍ

**Nesprávné použití sušičky může zvýšit riziko požáru.**

- Tento spotřebič je určen výhradně k použití v domácnosti, tj. k sušení domácího textilu a oděvů.
- Než začnete používat spotřebič, ujistěte se, že plně chápete návod k instalaci a použití.
- Nedotýkejte se spotřebiče mokryma rukama.
- Nesedejte si na dvířka ani je nepoužívejte k zvedání samotného spotřebiče.
- Pokud je spotřebič poškozený, nepoužívejte jej.
- Sušička se nesmí používat, pokud jste k čištění prádla použili průmyslové chemikálie.



## UPOZORNĚNÍ

Nepoužívejte spotřebič, pokud není jeho filtr na místě, nebo je poškozený; chomáče se mohou vznítit.

- Zabraňte hromadění chomáčů a vláken na podlaze v okolí spotřebiče.



## UPOZORNĚNÍ

Na místě označeném symbolem horkého povrchu  může teplota vystoupit nad 60°C.

- Před čištěním spotřebiče vždy vytáhněte zástrčku ze zásuvky.
- Buben uvnitř spotřebiče může být velmi horký. Před vyjímáním prádla vždy nechte proběhnout celou fázi ochlazování.
- Konečný cyklus sušičky probíhá bez ohřevu (cyklus chlazení) k zajištění teploty prádla, která jej nepoškodí.



## UPOZORNĚNÍ

Nikdy nezastavuje sušičku před dokončením cyklu, pokud rychle nevyndáte veškeré díly prádla a nerozprostřete je pro odvod tepla.



## UPOZORNĚNÍ

Během přepravy zajistěte, aby spotřebič stál v horizontální poloze, a v případě potřeby jej nakloňte na jednu stranu.

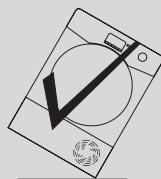
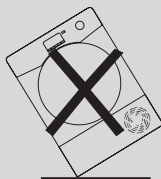

Po přemístění spotřebiče počkejte nejméně 4 hodiny před opětovným zapnutím, aby mohl olej natéct zpět do kompresoru. Nedodržením výše uvedených pokynů byste mohly poškodit kompresor.

## Instalace

- Neinstalujte spotřebič v místnosti, kde je riziko mrazu. Při teplotách kolem bodu mrazu nemusí sušička fungovat správně: riziko poškození v případě zamrznutí vody v hydraulickém okruhu (ventily, hadice, čerpadla). Pro lepší funkci spotřebiče musí být okolní teplota místnosti mezi 5 - 35°C. Všimněte si, že při provozu v chladných podmínkách (od +2 až +5°C) může trochu kondenzované vody kapat na podlahu.

- V případech, kdy se sušička umísťuje na pračku, se musí použít vhodná stohovací souprava podle konfigurace vašeho spotřebiče:

- Stohovací souprava "standardní velikosti": pro pračku s minimální hloubkou 44 cm;
- Stohovací souprava "redukované velikosti": pro pračku s minimální hloubkou 40 cm.
- Univerzální stohovací souprava s výsuvnou policí: pro pračku s minimální hloubkou 47 cm.

Stohovací souprava je k dostání v rámci našeho prodeje náhradních dílů. Společně se soupravou se dodávají pokyny pro instalaci a veškeré upevňovací příslušenství.

- NIKDY neinstalujte sušičku blízko záclon.
- Spotřebič se nesmí instalovat za uzamykatelné dveře, posuvné dveře nebo za dveře se závěsy na opačné straně k e spotřebiči tak, že je úplné otevření dvířek spotřebiče blokováno.
- Kvůli vaší bezpečnosti musí být spotřebič správně nainstalován. Pokud máte nějaké pochybnosti o instalaci, zavolejte servis a požádejte o radu.

- Po umístění sušičky na místo by měli být nožičky upravené tak, aby byl spotřebič ve vodorovné poloze.

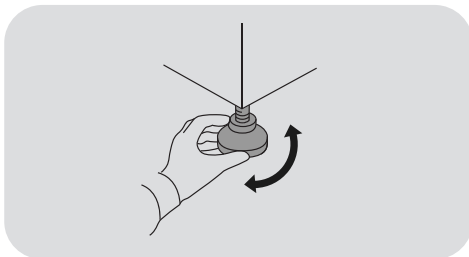

### Připojení k elektrické síti a bezpečnostní pokyny

- Technické parametry (napájecí napětí a příkon) jsou uvedeny na výrobním štítku.
- Ujistěte se, zda je elektrický systém uzemněný, vyhovuje všem platným předpisům a že (přípojka) zásuvka je shodná se zástrčkou spotřebiče. V opačném případě požádejte o pomoc profesionálního technika.



### UPOZORNĚNÍ

**Spotřebič nesmí být napájen prostřednictvím externího spínacího zařízení, jako je časovač, ani připojen k obvodu, který je pravidelně vypínán obsluhou.**

- Nepoužívejte adaptéry, mnohonásobné zásuvky a prodloužení.
- Zástrčka musí zůstat po instalaci spotřebiče snadno přístupná, pro případné odpojení.
- Dokud nebude dokončena instalace, nepřipojujte spotřebič k napájení a nezapínejte ho.
- Pokud je přívodní kabel poškozený, musí jej vyměnit výrobce, servisní technik nebo podobně kvalifikovaná osoba, aby se zabránilo nebezpečí.
- Zabraňte pádu nebo hromadění předmětů za sušičkou, neboť tyto mohou blokovat vstup a výstup vzduchu.
- Odpadní vzduch se nesmí odvádět do kouřovodu, který slouží k odvodu kouře ze spotřebičů spalujících plyn nebo jiná paliva.
- Pravidelně kontrolujte, zda není omezeno proudění vzduchu kolem sušičky a nedochází k hromadění prachu a textilních vláken.

## Větrání

- V místnosti, v níž se nachází sušička, je nutné zajistit náležitě větrání, aby se za chodu zamezilo vniknutí plynů z jiných spotřebičů spalujících různá paliva včetně spotřebičů s otevřeným plamenem.
- Instalujte zadní spotřebič do blůžky zdi nebo vertikální chod.
- Mezi spotřebičem a jakoukoli překážkou by měla být mezera alespoň 12 mm. Nic by nemělo bránit proudění vstupního a výstupního vzduchu.
- Ujistěte se, že koberce nebo předložky nezakrývají základnu ani žádné větrací otvory.

## Prádlo

- Vždy si přečtěte informace o vhodnosti sušení na štítku prádla.
- Aviváže nebo podobné prostředky musíte používat podle pokynů na obalu.
- V sušičce nesušte nevyprané prádlo.
- Prádlo před vložením do sušičky důkladně vyždímejte.
- Prádlo, ze kterého kape voda, nedávejte do sušičky.



## UPOZORNĚNÍ

Materiály z pěnové gumy se mohou za určitých okolností vznítit při nadměrném zahřátí. Předměty jako je pěnová guma (latexová pěna), koupací čepice, voděodolné textilie, gumové předměty nebo polštáře plněné pěnou **SE NESMÍ** sušit v sušičce.



## UPOZORNĚNÍ

Nesušte suché tkaniny ošetřené prostředky pro chemické čištění.

- Záclony se skelným vláknem NIKDY nedávejte do spotřebiče. V případě kontaminace ostatního prádla skelným vláknem může dojít k podráždění pokožky.
- Předměty znečištěné olejem, acetonem, alkoholem, benzinem, kerozenem, odstraňovačem skvrn, terpentýnem, voskem a odstraňovačem vosku musíte vyprat v horké vodě s dostatečným množstvím pracího prostředku před sušením v bubnové sušičce.
- Z kapes odstraňte všechny předměty, včetně zapalovačů a sirek.
- Zapalovače a zápalky nenechávejte v kapsách a NIKDY nepoužívejte v blízkosti spotřebiče hořlavé tekutiny.
- Maximální náplň sušení: viz energetický štítek.
- K nahlédnutí popisu výrobku navštivte stránku výrobce.



## UPOZORNĚNÍ

Nebezpečí požáru / hořlavé materiály.

- Spotřebič obsahuje ekologické plynné chladivo **R290**, které je hořlavé. Nepřibližujte se ke spotřebiči s otevřeným plamenem a zdroji vznícení.
- Zkontrolujte, zda není spotřebič viditelně poškozený. Pokud je poškozený, nepoužívejte jej.
- V případě jakéhokoli problému kontaktujte svého specializovaného prodejce nebo jedno z našich středisek zákaznické podpory.

## UPOZORNĚNÍ

Ujistěte se, že nejsou zakryté otvory na spotřebiči a otvory v prostoru, do kterého je spotřebič zabudován (v případě vestavných modelů).

## UPOZORNĚNÍ

**Nepoškodte okruh chladiva.**

- Veškeré opravy nebo zásahy do spotřebiče smí provádět pouze autorizované servisní středisko.
- Při nesprávné likvidaci spotřebiče by mohl vzniknout požár nebo by mohlo dojít k otrávení.
- Likvidujte spotřebič správným způsobem a nepoškodte trubky sloužící k cirkulaci chladiva.



## 2. SADA VYPOUŠTĚCÍ HADICE

Aby se nemusel vyprazdňovat zásobník na vodu po každém cyklu sušení, vodu lze vypouštět přímo do trubky pro odvádění odpadní vody. Nařízení o odpadní vodě zakazují připojování k odtoku do povrchové vody. Trubka pro odvádění odpadní vody by se měla nacházet v blízkosti sušičky.

Sada obsahuje: 1 hadici a 1 zátku.



### UPOZORNĚNÍ

Před prováděním jakékoli práce vypněte sušičku a odpojte ji od síťové zásuvky.

Hadici je nutné připojit k vypouštěcímu systému s maximální výškou 85 cm od základny sušičky (obrázek 1).

### Nasazení vypouštěcí hadice

1. Systém vypouštění vody se nachází vpravo dole na zadní straně spotřebiče (obrázek 2).
2. Zatažením nahoru odpojte hadici (A) od tvarovky (B) (obrázek 3).
3. Uzavřete vytaženou hadici víčkem (C) dodaným se sadou (obrázek 4).
4. Připojte hadici k tvarovce (B) a ujistěte se, že je pevně zasunutá (obrázky 5-6).

Jakmile bude spotřebič na svém místě, zkontrolujte spodní stranu, abyste se ujistili, že nová hadice se při posouvání sušičky na místo nezalomila.

①

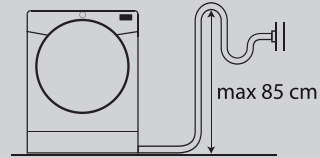

②

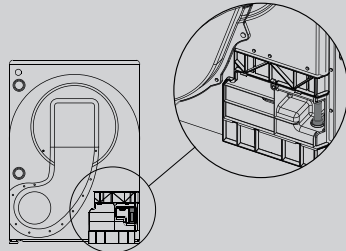

③

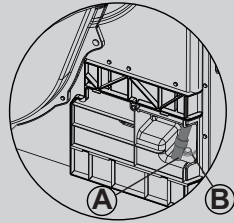

④

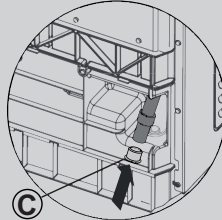

⑤

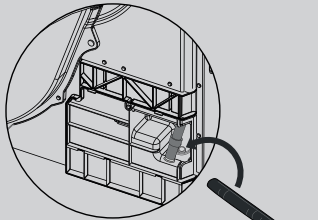

⑥

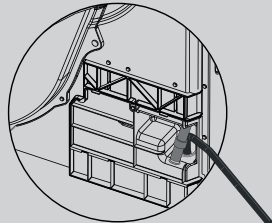

### 3. NÁDOBY NA VODU

Voda odstraněná z prádla během cyklu sušení se shromažďuje v zásobníku. Až bude zásobník plný, rozsvícení kontrolky nebo zobrazení zprávy na displeji u některých modelů vás informuje, že JE NUTNÉ jej vyprázdnit (nicméně doporučujeme vyprazdňovat zásobník po každém cyklu sušení).

**V případě nového spotřebiče se během několika prvních cyklů shromáždí velmi málo vody, protože nejprve se plní vnitřní zásobník.**

#### Odstranění zásobníku ze zásuvky ve dvířkách \*

1. Opatrně vytáhněte zásobník na vodu za držadlo (A).  
**Až se zásobník na vodu naplní, bude mít hmotnost asi 6 kg.**
2. Nakloňte zásobník, aby voda vytekla skrz hubici (B).  
Po vyprázdnění vraťte zásobník na vodu zpět, jak je znázorněno na obrázku (C); nejprve zasuňte spodní část zásobníku na své místo (1), potom lehce zatlačte vrchní část (2).
3. Stiskněte tlačítko spuštění programu, aby se znovu spustil cyklus.

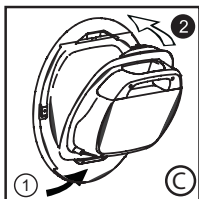
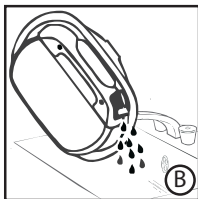
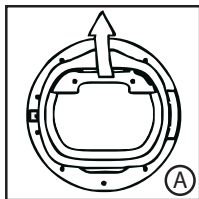

\* v závislosti na modelu

#### POUZE PRO MODELY S VYPOUŠTĚCÍ HADICÍ

Pokud máte možnost vypouštění v blízkosti sušičky, můžete použít vypouštěcí sadu, která umožňuje trvale odvádět vodu nahromaděnou v zásobníku uvnitř sušičky. To znamená, že nemusíte vyprazdňovat zásobník na vodu.

#### Odstranění zásobníku ze spodní zásuvky \*

1. Jemně zatáhněte za horní část ochranného krytu a uvolněte ji. Poté lze uvolnit spodní část a zcela ochranný kryt odstranit (A).
2. Silně zatáhněte za držadlo a vysuňte zásobník na vodu ze sušičky (B).  
Držte zásobník oběma rukama (C). **Plný zásobník na vodu bude mít hmotnost asi 4 kg.**
3. Na konci každého sušicího cyklu a před zahájením dalšího cyklu otevřete víko umístěné v horní části zásobníku a vyprázdněte vodu (D).
4. Vraťte víko a zasuňte zásobník na vodu zpět na své místo (D). **SILNĚ HO ZATLAČTE NA MÍSTO.**
5. Znovu nasadte výklopnou desku tak, že ji nasadíte na závěsy a zaklapnete spodní úchyty.

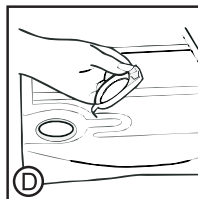
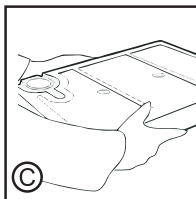
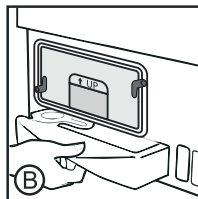
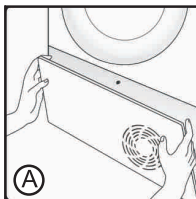

\* v závislosti na modelu

## 4. DVÍŘKA A FILTRY

### Dvířka

- Otevřete dvířka zatažením za držadlo.
- Chcete-li znovu spustit spotřebič, zavřete dvířka a stiskněte tlačítko spuštění programu.



### UPOZORNĚNÍ

Za chodu sušičky mohou být válec a dvířka **VELMI HORKÉ**.



### UPOZORNĚNÍ

(Pro modely se sběrnou mísou na vodu)  
Jestliže otvíráte dvířka uprostřed cyklu ještě před dokončením ochlazovacího cyklu, držadlo může být velmi horké. Při snaze o vyprázdnění zásobníku na vodu během cyklu buďte velmi opatrní.

### Filtry

Ucpané filtry by mohly prodloužit dobu sušení, způsobit poškození a vést k nákladnému čištění.

V zájmu dosažení maximální účinnosti spotřebiče je nutné před každým cyklem zkontrolovat čistotu všech filtrů.



### UPOZORNĚNÍ

Nepoužívejte sušičku bez filtrů.

### Kontrolka čištění filtrů textilního prachu a houbového filtru

SVÍTÍCÍ kontrolka signalizuje, že je třeba vyčistit filtry textilního prachu, a BLIKAJÍCÍ kontrolka signalizuje, že je třeba vyměnit houbový filtr.

Pokud se prádlo nesusí, zkontrolujte filtry, zda nejsou ucpané.

**Pokud čistíte filtry pod vodou, nezapomeňte je vysušit.**

## Čištění filtrů textilního prachu

1. Vyjměte oba filtry **A** a **B** tak, že jeden po druhém vytáhnete, jak je znázorněno na obrázku.

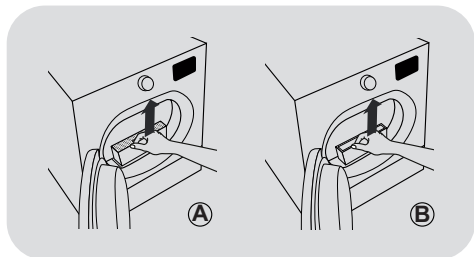

2. Otevřete filtry.

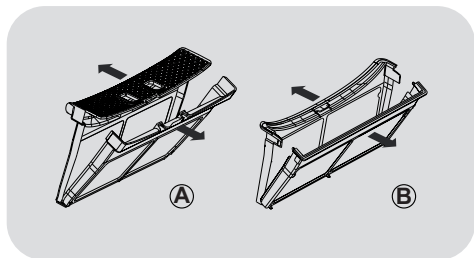

3. Z obou filtrů opatrně odstraňte textilní prach konečky prstů, měkkým kartáčem, látkou nebo pod tekoucí vodou.

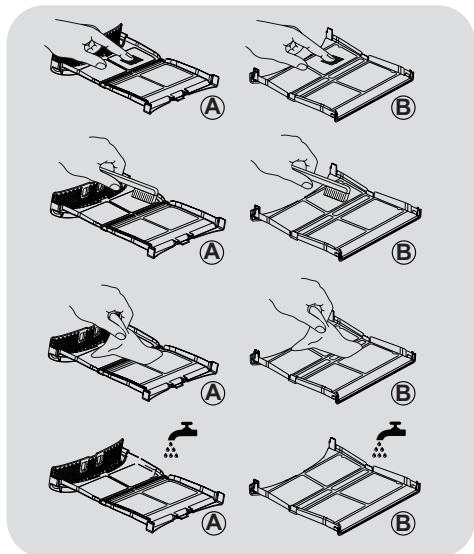

4. Zavřete oba filtry a vraťte je zpět do dvířek; ujistěte se, že jsou správně umístěny na svém místě.

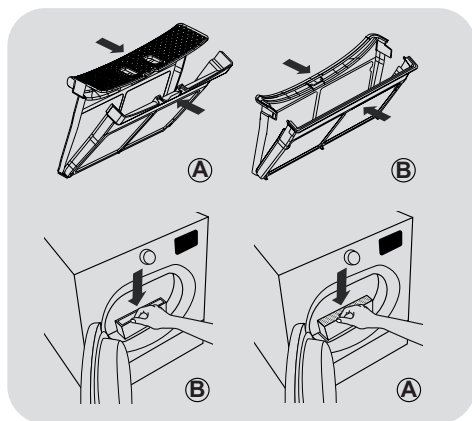

### ! UPOZORNĚNÍ

Než vložíte filtry zpět, ujistěte se, že uvnitř prostoru filtrů nejsou žádné zbytky textilního prachu; pokud tam jsou, odstraňte je vysavačem.

### ! UPOZORNĚNÍ

Před každým cyklem vyčistěte filtry textilního prachu.

## Čištění houbového filtru

1. Odstraňte výklopnou desku.
2. Otočte držadlo doleva a vytáhněte přední kryt.

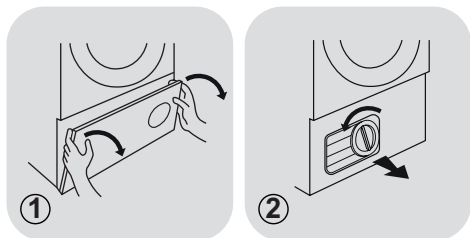

3. Opatrně odstraňte rám houbového filtru.

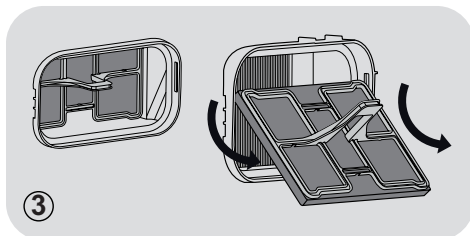

4. Opatrně vyjměte houbu z rámu.

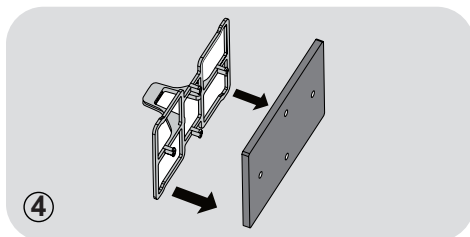

5. Promyjte houbu otáčením v tekoucí vodě z vodovodu, abyste odstranili všechny nečistoty a textilní prach. Vyždímejte houbu a opatrně ji vsadte zpět do rámu.

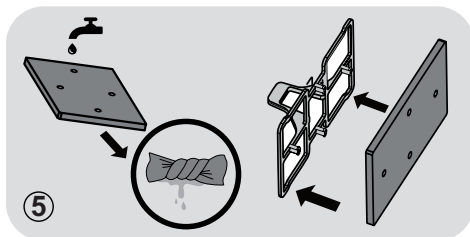

6. Vraťte rám houbového filtru zpět a ujistěte se, že je ve správné poloze.

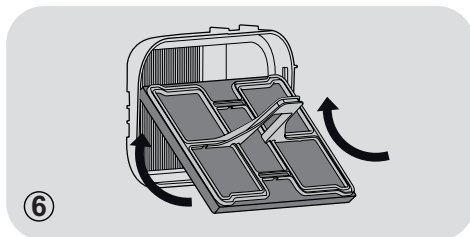

7. Vraťte přední kryt a ujistěte se, že je na správném místě. Otočením držadla doprava zajistěte přední kryt.

8. Znovu nasadte výklopnou desku.

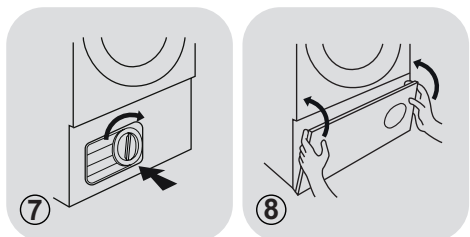

### ! UPOZORNĚNÍ

Nedotýkejte se rukama žeber za rámem houbového filtru, abyste se nezranili.

### ! UPOZORNĚNÍ

Čistěte houbový filtr každých šest měsíců, nebo když bliká kontrolka čištění filtrů.

## 5. PRAKTICKÉ RADY

Před prvním použitím sušičky:

- Pozorně si přečtete tento návod k obsluze.
- Vyměňte všechny zabalené kusy uvnitř bubnu.
- Otvěte vnitřek bubnu a dvířka vlhkým hadrem, abyste odstranili veškerý prach, který se mohl usadit při přepravě.

### Příprava prádla

Podle symbolů s údaji o péči na jednotlivých kusech prádla se ujistěte, že prádlo, které se chystáte sušit, je vhodné k sušení v sušičce. Zkontrolujte, zda jsou zapnuté všechny zapínací prvky a zda jsou prázdné kapsy. obraťte prádlo naruby. Volně vložte prádlo do bubnu tak, aby se nezamotalo.

### Nesušte v sušičce

Hedvábí, nylonové punčochy, jemné výšivky, tkaniny s kovovými ozdobami, oděvy s prýmkou z PVC nebo kůže.



### UPOZORNĚNÍ

Nesušte kusy oděvu ošetřené prostředky pro chemické čištění ani gumové oděvy (nebezpečí požáru nebo výbuchu).

Během posledních 15 minut se náplň vždy pohybuje v chladném vzduchu.

### Úspora energie

Do sušičky vkládejte pouze prádlo, které bylo důkladně vyždímáno nebo odstředěno. Čím je prádlo sušší, tím kratší je doba sušení, což šetří elektřinu.

## VŽDY

- Před každým cyklem sušení zkontrolujte filtry, zda jsou čisté.

## NIKDY

- Nevkládejte do sušičky mokré prádlo, ze kterého kape voda; mohla by poškodit spotřebič.

### Tříděte náplň následujícím způsobem

#### ● Podle symbolů s údaji o péči

Nacházejí se na límcu nebo uvnitř švu:

- Vhodné k sušení v sušičce.
- Sušení v sušičce při vysoké teplotě.
- Sušení v sušičce pouze při nízké teplotě.
- Nesušte v sušičce.

Pokud prádlo nemá štítek s údaji o péči, je nutné předpokládat, že není vhodné k sušení v sušičce.

#### ● Podle množství a tloušťky

Kdykoli je náplň větší než kapacita sušičky, rozdělte prádlo podle tloušťky (např. sušte ručníky odděleně od tenkého spodního prádla).

#### ● Podle typu tkaniny

**Bavlna/len:** Ručníky, bavlněné pletené oděvy, ložní prádlo a ubrusy.

**Syntetika:** Blůzy, košile, overaly atd. vyrobené z polyesteru nebo polyamidu, stejně jako ze smíšených bavlněných a syntetických vláken.



### UPOZORNĚNÍ

Nevkládejte do bubnu příliš mnoho prádla, velké kusy prádla v mokřem stavu překračují přípustnou velikost náplně (například spací pytle, přikrývky).

## Čištění sušičky

- Po každém cyklu sušení vyčistěte filtry textilního prachu.
- U modelů vybavených sběrnou mísou na vodu je nutné tuto mísu vyprázdnit po každém cyklu sušení.
- Po každém použití otřete vnitřek bubnu a chvíli nechte otevřená dvířka, aby mohl cirkulující vzduch vysušit vnitřek.
- Otřete vnější povrch spotřebiče a dvířka měkkou látkou.
- **NEPOUŽÍVEJTE** drátěnky ani čisticí prostředky s brusným účinkem.
- Po každém cyklu sušení očistěte vnitřní plochu dvířek a těsnění vlhkým hadrem, aby se předešlo přilepení dvířek nebo nahromadění textilního prachu.



### UPOZORNĚNÍ

Buben, dvířka a náplň mohou být velmi horké.

CS



### UPOZORNĚNÍ

Před čištěním vždy vypněte spotřebič a vytáhněte zástrčku z elektrické zásuvky.



### UPOZORNĚNÍ

Údaje o napájení najdete na typovém štítku na přední straně skříně sušičky (po otevření dvířek).

## 6. DÁLKOVÉ OVLÁDÁNÍ (WI-FI)

Tento spotřebič je vybaven technologií **Wi-Fi**, která umožňuje jeho dálkové ovládání prostřednictvím aplikace.

### PÁROVÁNÍ S APLIKACÍ (V APLIKACI)

- Stáhněte si aplikaci **hOn** do svého zařízení zaměřením následujícího kódu QR:



nebo z tohoto odkazu:

[go.haier-europe.com/download-app](http://go.haier-europe.com/download-app)

**Aplikace je dostupná pro zařízení se systémy Android a iOS, pro tablety a smartphony.**

**Zjistěte všechny podrobnosti o Wi-Fi funkcích prohlížením aplikace v DEMO režimu.**

**Frekvence domácí sítě Wi-Fi musí být nastavena na pásmo 2,4 GHz. Pokud je síť nastavena na pásmo 5 GHz, není možné nakonfigurovat spotřebič.**

- Otevřete aplikaci, vytvořte profil uživatele (nebo se přihlaste, pokud je již vytvořený) a spárujte spotřebič s aplikací podle pokynů na displeji zařízení.

### UMOŽNĚNÍ DÁLKOVÉHO OVLÁDÁNÍ

- Zkontrolujte, zda je zapnutý router a připojený k internetu.
- Vložte prádlo a zavřete dvířka.
- Otočte volič volby programů do polohy

**DÁLKOVÉ OVLÁDÁNÍ (Wi-Fi)**  : deaktivují se ovládací prvky na ovládacím panelu.

- Spustíte cyklus pomocí aplikace. Po skončení cyklu vypněte spotřebič otočením ovladače volby programů do polohy **OFF (VYPNUTO)**.

### DEAKTIVACE DÁLKOVÉHO OVLÁDÁNÍ

- Chcete-li ukončit režim **DÁLKOVÉ OVLÁDÁNÍ** v průběhu cyklu, otočte volič programů do jakékoli jiné polohy než **DÁLKOVÉ OVLÁDÁNÍ (Wi-Fi)**, **aniž přejdete přes polohu OFF (VYPNUTO)**. Ovládací panel na spotřebiči bude opět funkční.
- Se zavřenými dvířky otočte ovladač do polohy **DÁLKOVÉ OVLÁDÁNÍ (Wi-Fi)**, abyste mohli znovu ovládat spotřebič pomocí aplikace. Pokud probíhá nějaký cyklus, bude pokračovat.

**Při otevřených dvířkách bude DÁLKOVÉ OVLÁDÁNÍ deaktivováno. Chcete-li ho znovu aktivovat, zavřete dvířka, otočte volič programů do jakékoli jiné polohy než DÁLKOVÉ OVLÁDÁNÍ a potom znovu do této polohy.**



## 7. PŘÍRUČKA RYCHLÉHO STARTU

1. Otevřete dvířka a naplňte buben prádlem. Ujistěte se, že prádlo nebrání zavření dvířek.
2. Lehce zavřete dvířka tak, že na ně budete pomalu tlačit, dokud se neozve cvaknutí.
3. Požadovaný cyklus sušení vyberte otočením voliče programů nebo (u některých modelů) stisknutím určitého tlačítka (konkrétní informace najdete v tabulce programů).
4. Stiskněte tlačítko spuštění programu. Sušička se automaticky spustí.
5. Pokud otvíráte dvířka během programu, abyste zkontrolovali prádlo, po zavření dvířek je nutné stisknout tlačítko spuštění programu, aby mohlo sušení pokračovat.
6. Až se bude blížit konec cyklu, spotřebič vstoupí do ochlazovací fáze; prádlo se bude pohybovat v chladném vzduchu, aby náplň vychladla.
7. Po dokončení cyklu se bude buben přerušovaně otáčet, aby se minimalizovalo pomačkání prádla. Bude to trvat tak dlouho, dokud se spotřebič nevypne nebo se neotevřou dvířka.

**Během automatických programů neotvírejte dvířka, aby sušení mohlo proběhnout správně.**

### Technické údaje

**Příkon / jmenovitý proud pojistky / napájecí napětí:** viz typový štítek.  
**Maximální náplň:** viz energetický štítek.  
**Energetická třída:** viz energetický štítek.

## 8. OVLÁDACÍ PRVKY A PROGRAMY

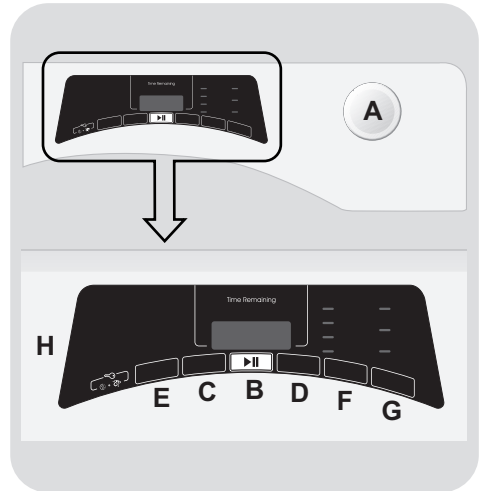

**A VOLIČ PROGRAMŮ s polohou VYPNUTO**

**B Tlačítko START/PAUZA**

**C Tlačítko ODLOŽENÝ START**

**D Tlačítko VÝBĚR ČASU CYKLU**

**E Tlačítko PAMĚŤ**

**F Tlačítko VÝBĚR SUŠENÍ**

**G Tlačítko SNADNÉ ŽEHLENÍ**

**H DISPLEJ**

**D+F DĚTSKÝ ZÁMEK**

## UPOZORNĚNÍ

Nedotýkejte se tlačítek během připojování, neboť spotřebič během prvních sekund kalibruje systém: když se dotknete tlačítek, nebude spotřebič fungovat správně. V takovém případě odpojte zástrčku od zásuvky a opakujte proces.

## VOLIČ PROGRAMŮ s polohou VYPNUTO

- Otáčením voliče programů v obou směrech lze vybrat požadovaný program sušení.
- Chcete-li zrušit výběr nebo vypnout spotřebič, otočte volič programů do polohy **VYPNUTO** (nezapomeňte odpojit spotřebič od napájení).

## První zapnutí

### - Nastavení jazyka

- Po připojení k síti a zapnutí spotřebiče stisknete tlačítka "**C**" nebo "**D**" a na displeji se zobrazí dostupné jazyky. Jako první se vždy zobrazuje **ENGLISH**.
- Stisknutím tlačítka **START/PAUZA** vyberte požadovaný jazyk.

### - Změna jazyka

Pokud chcete změnit nastavení jazyka, budete muset současně stisknout tlačítka "**C**" a "**D**" asi na **5 sekund**. Na displeji se zobrazí **ENGLISH** a budete moci zvolit nový jazyk.

## Tlačítko START/PAUZA

**PŘED** stisknutím tlačítka **START/PAUZA** zavřete plnicí otvor.

- Chcete-li spustit vybraný cyklus s předvolenými parametry, stiskněte tlačítko **START/PAUZA**. V průběhu programu se bude na displeji zobrazovat zbývajcí čas do konce.
- Pokud navíc chcete upravit zvolený program, stiskněte tlačítka požadovaných možností, upravte výchozí parametry a potom stisknutím tlačítka **START/PAUZA** spusťte cyklus.

Lze vybírat pouze možnosti kompatibilní s nastaveným programem.

- Po zapnutí spotřebiče počkejte několik sekund, než se rozběhne program.

## DĚLKA PROGRAMU

- Pokud je vybrán program, displej automaticky zobrazí trvání cyklu, které se může měnit v závislosti na vybraných možnostech.
- Po spuštění programu budete souvisle informováni o čase zbývajícím do konce cyklu sušení.

- Spotřebič vypočítává čas do konce vybraného programu na základě standardní náplně a během cyklu upravuje čas podle úrovně vlhkosti náplně.

## KONEC PROGRAMU

- Na konci programu se na displeji zobrazí "**KONEC**" (u některých modelů "**End**"); nyní je možné otevřít dvířka.
- Na konci cyklu vypněte spotřebič otočením voliče programů do polohy **VYPNUTO**.

Na konci cyklu sušení je **VŽDY** nutné otočit volič programu do polohy **VYPNUTO**, než bude možné vybrat nový cyklus.

## POZASTAVENÍ SPOTŘEBIČE

- Podržte stisknuté tlačítko **START/PAUZA** asi **2 sekundy** (název programu a zbývající čas na displeji budou blikat, aby signalizovaly, že spotřebič je pozastaven).
- Opětovným stisknutím tlačítka **START/PAUZA** znovu spusťte program od bodu, ve kterém byl přerušen.

## ZRUŠENÍ NASTAVENÉHO PROGRAMU

- Chcete-li zrušit program, otočte volič programů do polohy **VYPNUTO**.

*Pokud dojde za chodu spotřebiče k výpadku napájení, po obnově napájení a stisknutí tlačítka START/PAUZA se spustí od začátku té fáze, ve které se nacházel v okamžiku výpadku napájení.*

## Tlačítko ODLOŽENÝ START

- Toto tlačítko umožňuje odložit spuštění programu o **30 minut** (u některých modelů **1 hodinu**) až **24 hodin** ve **30 minutových** intervalech (u některých modelů **1 hodinových**). Vybraná prodleva se zobrazuje na displeji.
- Po stisknutí tlačítka **START/PAUZA** se bude zobrazovaný čas po jednotlivých minutách snižovat.

**Pokud při nastaveném odloženém spuštění otevřete plnicí otvor, po jeho zavření znovu stiskněte tlačítko START, aby mohl pokračovat odpočet.**

## Tlačítko VÝBĚR ČASU CYKLU

- Změna z automatického na programovaný cyklus je možná do **3 minut** od spuštění cyklu.

- Opakované stisknutí prodlužuje čas v **10 minutových** intervalech. Po tomto výběru je nutné vypnout sušičku, aby se resetovala funkce automatického sušení.
- V případě nekompatibility třikrát rychle zablikají všechny kontrolky.

## Tlačítko PAMĚŤ

Tímto tlačítkem můžete uložit nastavené možnosti určitého cyklu.

### ULOŽENÍ DO PAMĚTI:

vyberte program a požadované volby a stiskněte na **3 sekundy** tlačítko **PAMĚŤ** (před zahájením cyklu). Text **PAMĚŤ** (u některých modelů všechny číslice) bude **2 sekundy** blikat a nastaví se možnosti spojené s vybraným cyklem.

### VYVOLÁNÍ Z PAMĚTI:

Po výběru cyklu stiskněte tlačítko **PAMĚŤ** pro vyvolání uložených možností (nikoli cyklu).

**Funkci odloženého spuštění nelze uložit do paměti.**

## Tlačítko VÝBĚR SUŠENÍ

- Toto tlačítko umožňuje nastavit požadovanou úroveň sušení, kterou lze v prvních **3 minutách** po zapnutí cyklu ještě upravovat:

 **Na žehlení:** ponechá oděvy mírně vlhké pro snadnější žehlení.

 **Suché na pověšení:** oděvy budou připraveny k pověšení.

 **Suché do skříně:** pro prádlo, které se může ihned uložit.

 **Extra suché:** pro získání úplně suchých oděvů, ideální pro plnou náplň.

- Tento spotřebič je vybaven funkcí **Správce sušení**. V automatických cyklech je před dosažením zvolené úrovně sušení každá průběžná úroveň signalizována blikající kontrolkou odpovídající dosaženému stupni vysušení.

**V případě nekompatibility třikrát rychle zablikají všechny kontrolky.**

## Tlačítko SNADNÉ ŽEHLENÍ

- Tato možnost nastavuje alternativní pohyby bubnu během sušení, aby se omezil vznik záhybů, a automaticky nastavuje úroveň sušení **"Na žehlení"**. Tato možnost navíc umožňuje aktivovat pohyby bubnu proti pomačkání před spuštěním cyklu v případě aktivace odložení a na konci cyklu sušení. Aktivují se každých 10 minut po dobu až 6 hodin po konci cyklu sušení.
- Chcete-li tyto pohyby zastavit, nastavte volič programů do polohy **VYPNUTO**. To se hodí v případě, že není možné ihned vyjmout prádlo.

## DĚTSKÝ ZÁMEK

- Současným stisknutím tlačítek **"D"** a **"F"** na přibližně **2 sekundy** můžete uzamknout tlačítka. Tímto způsobem můžete zabránit před nežádoucí změnou programu stisknutím tlačítka během cyklu.
- Uzamčení tlačítek můžete snadno zrušit opětovným stisknutím stejných tlačítek.
- V případě otevření plnicího otvoru při aktivované funkci **DĚTSKÝ ZÁMEK** se cyklus zastaví, ale zámek zůstane aktivní; musíte odstranit zámek a znovu stisknout tlačítko **START/PAUZA**.
- **DĚTSKÝ ZÁMEK** lze upravovat kdykoli během cyklu.

## Displej

Displej zobrazuje zbývající čas sušení, čas odložení v případě výběru odloženého spuštění a další oznámení týkající se nastavení.

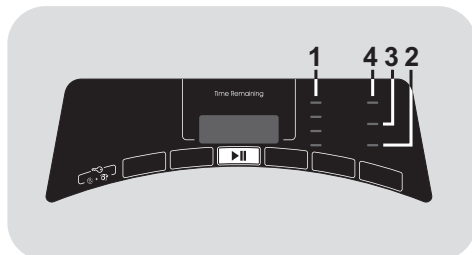

### 1) KONTROLKY VÝBĚRU SUŠENÍ

Kontrolky zobrazují stupeň vysušení, který lze vybrat příslušným tlačítkem.

### 2) KONTROLKA ZÁSOBNÍKU NA VODU

Rozsvítí se, když je nutné vyprázdnit nádrž na kondenzát.

### 3) KONTROLKA ČIŠTĚNÍ FILTRŮ TEXTILNÍHO PRACHU A HOUBOVÉHO FILTRU

Svítilí kontrolka signalizuje, že je třeba vyčistit filtry textilního prachu, a blikající kontrolka signalizuje, že je třeba vyměnit houbový filtr.

### 4) KONTROLKA Wi-Fi

- Na modelech vybavených technologií Wi-Fi indikuje stav připojení. Indikace:

- **SVÍTÍ:** dálkové ovládání aktivní.
- **POMALU BLIKÁ:** dálkové ovládání neaktivní.
- **RYCHLE BLIKÁ 3 SEKUNDY, PAK ZHASNE:** spotřebič se nemůže připojit k domácí síti Wi-Fi, nebo dosud nebyl spárován s aplikací.
- **POMALU BLIKNE 3 KRÁT, PAK NA 2 SEKUNDY ZHASNE:** reset sítě Wi-Fi (během párování s aplikací).

- 1 SEKUNDU SVÍTÍ, PAK NA 3 SEKUNDY ZHASNE: otevřená dvířka. Nelze aktivovat dálkové ovládání.

- Pro všechny informace o funkčnosti a pokynech pro snadnou konfiguraci Wi-Fi navštivte: [go.he.services/ctd-5d](http://go.he.services/ctd-5d)

## Průvodce sušením

Standardní cyklus BAVLNA SUCHÉ (  ) je energeticky nejúčinnější a nejvhodnější pro sušení normálně mokrého bavlněného prádla.

Maximální hmotnost pro sušení	
Bavlna	Max. udávaná kapacita
Syntetické nebo Jemné	Max. 4 kg

## Informace pro zkušební laboratoře

EN 61121 - Použijte program:

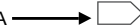
- STANDARDNĚ SUCHÝ BAVLNA 
- NA ŽEHLENÍ BAVLNA (BÍLÉ - Na žehlení)
- TEXTIL EASY-CARE (SYNTECKÉ - Suché na pověšení)



## UPOZORNĚNÍ

Před každým cyklem vyčistěte filtry textilního prachu.

CS



## UPOZORNĚNÍ

Čistěte houbový filtr každých šest měsíců, nebo když bliká kontrolka čištění filtrů.



## UPOZORNĚNÍ





















Opravná délka trvání cyklu závisí na počáteční vlhkosti prádla s ohledem na rychlost odstředění, typu a množství náplně, čistotě filtrů a teplotě okolí.



## UPOZORNĚNÍ

Pouze pro bubnovou sušičku s kapacitou 10/11 kg, která se dodává se sadou vypouštěcí hadice: připojte hadici pro znovuzískání kondenzované vody (podle pokynů v příslušné kapitole).

## Tabulka programů

PROGRAM		Volitelné možnosti					KAPACITA (kg)	SUŠENÍ ČAS (min)
				Memo 				
	<b>DENNÍ PERFEKTNÍ 59'</b>	✓	-	✓	-	-	3,5	59'
	<b>DENNÍ 45'</b>	✓	-	✓	-	-	2	45'
	<b>ÚSPORNÝ 30'</b>	✓	-	✓	-	-	1	30'
	<b>OSVĚŽENÍ</b>	✓	-	✓	-	-	2,5	20'
	<b>SPORT</b>	✓	-	✓	✓	-	4	*
	<b>ZMÍRNĚNÍ POMAČKÁNÍ</b>	✓	-	✓	-	-	2,5	12'
	<b>MALÁ NÁPLŇ</b>	✓	-	✓	-	-	2	*
	<b>WOOLMARK</b>	✓	-	✓	-	-	1	70'
	<b>KOŠILE</b>	✓	-	✓	✓	✓	2,5	*
	<b>SYNTETIKA</b>	✓	✓	✓	✓	✓	4	*
	<b>TMAVÉ A BAREVNÉ</b>	✓	-	✓	✓	✓	4	*
	<b>DŽÍNY</b>	✓	-	✓	-	-	4	*
	<b>BÍLÉ</b>	✓	✓	✓	✓	✓	Plný	*
	<b>BAVLNA</b>	✓	-	✓	-	-	Plný	*
	<b>DÁLKOVÉ OVLÁDÁNÍ (Wi-Fi)</b> Pozice, kterou musíte zvolit, pokud chcete aktivovat dálkové ovládání prostřednictvím aplikace (přes Wi-Fi).							

\* Opravdová délka trvání cyklu závisí na počáteční vlhkosti prádla s ohledem na rychlost odstředění, typu a množství náplně, čistotě filtrů a teplotě okolí.

## Popis programů

Sušička má speciální programy pro různé typy a barvy tkanin, které vyhoví všem potřebám sušení (viz tabulka programů).

### DENNÍ PERFEKTNÍ 59'

Rychlý program pro střední náplně, který zaručuje nejlepší sušení. Před sušením se doporučuje odstředit prádlo při vysokých otáčkách.

### DENNÍ 45'

Časovaný rychlý program pro každodenní oděvy. Před sušením se doporučuje odstředit prádlo při vysokých otáčkách.

### ÚSPORNÝ 30'

Časovaný rychlý program pro malé dávky, který zaručuje maximální úsporu času a energie. Před sušením se doporučuje odstředit prádlo při vysokých otáčkách.

### OSVĚŽENÍ

Ideální cyklus pro odstranění zápachu a vyhlazení pomačkání oděvů.

### SPORT

Určeno pro oděvy z technických tkanin pro sport a fitness. Jemné sušení se speciální péčí, která omezí srážení a znehodnocení elastických vláken.

### ZMÍRNĚNÍ POMAČKÁNÍ

Toto je teplý cyklus, který během pouhých 12 minut pomůže vyrovnat záhyby a pomačkání.

### MALÁ NÁPLŇ

Určeno pro rovnoměrné usušení malých náplní.

### WOOLMARK

Vlněné oděvy: tento program lze využít k usušení až 1 kg prádla (asi 3 svetry). Doporučuje se před sušením obrátit

všechno prádlo naruby. Čas se může změnit s ohledem na rozměry a hustotu náplně a stupeň odstředění během praní. Na konci cyklu jsou oděvy připraveny k nošení, ale jsou-li těžší, mohou mít trochu vlhké okraje: doporučuje se je usušit na vzduchu. Doporučuje se vyjmout prádlo na samém konci cyklu.

**Pozor: proces plstění vlny je nevratný; sušte prosím výhradně oděvy se symbolem "vhodné do sušičky". Tento program není určen pro oděvy z akrylu.**



APPAREL CARE

**Program sušení vlněného prádla této pračky byl schválen "The Woolmark Company" pro sušení v pračce praného vlněného prádla, které je práno a sušeno podle pokynů na štítku prádla a podle pokynů výrobce této pračky M1530.**

**Ve Spojeném království, Irsku, Hongkongu a Indii je obchodní známka Woolmark známkou Certifikace.**

### KOŠILE

Tento specifický cyklus byl navržen pro sušení košil, tak aby díky specifickým pohybům bubnu minimalizoval pomačkání a tvorbu skladů. Doporučuje se vyjmout prádlo ihned po ukončení sušícího cyklu.

### SYNTETIKA

Pro sušení syntetických látek, které vyžadují přesné a specifické ošetření.

### TMAVÉ A BAREVNÉ

Jemný program speciálně určený pro tmavé a barevné bavlněné nebo syntetické oděvy.

### DŽÍNY

Určeno pro sušení látek jako jsou džíny nebo denim. Doporučuje se oděvy před sušením otočit naruby.

## **BÍLÉ**

Ten správný cyklus pro sušení bavlny, houbiček a ručníků.

## **BAVLNA**

Program bavlna (do skříně) je neúčinnějším programem s ohledem na spotřebu energie. Vhodný na bavlnu a ložní prádlo.

## **DÁLKOVÉ OVLÁDÁNÍ (Wi-Fi)**

Pozice, kterou musíte zvolit, když chcete aktivovat/deaktivovat dálkové ovládání prostřednictvím aplikace, přes Wi-Fi.

V tomto případě se spustí cyklus přes příkazy aplikace.

Více podrobností najdete v části **DÁLKOVÉ OVLÁDÁNÍ (Wi-Fi)**.



## 9. ODSTRANĚNÍ MOŽNÝCH PROBLÉMŮ A ZÁRUKA

### Jakou by to mohlo mít příčinu...

#### Závady, které můžete opravit sami

Než zavoláte servis se žádostí o odbornou radu, projděte si následující kontrolní seznam. Pokud se zjistí, že spotřebič je funkční nebo byl nesprávně nainstalován či používán, bude vám účtován poplatek. Pokud po provedení doporučených kontrol problém přetrvává, zavolejte servis, jeho pracovníci vám možná budou schopni pomoci po telefonu.

**Zobrazovaný čas do konce se během cyklu může změnit. Během cyklu sušení se neustále kontroluje čas do konce a zobrazovaný čas se upravuje, aby poskytoval co nejlepší odhad. Zobrazovaný čas se během cyklu může prodloužit nebo zkrátit, což je normální.**

**Doba sušení je příliš dlouhá/prádlo není dostatečně suché...**

- Vybrali jste správnou dobu sušení/správný program?
- Nebylo prádlo příliš mokré? Bylo prádlo důkladně vyždímáno nebo odstředěno?
- Je třeba vyčistit filtry textilního prachu?
- Je třeba vyčistit houbový filtr?
- Není sušička příliš plná?

#### Sušička nefunguje...

- Má sušička funkční elektrické napájení? Zkontrolujte napájení pomocí jiného spotřebiče, například stolní lampy.
- Je zástrčka správně zapojena do síťové zásuvky?
- Nedošlo k výpadku napájení?
- Není spálená pojistka?
- Jsou dvířka úplně zavřená?
- Je sušička zapnutá jak na přívodu napájení, tak na spotřebiči?

- Byla vybrána nějaká doba sušení nebo nějaký program?
- Byl spotřebič po otevření dvířek znovu zapnut?
- Přestal přístroj pracovat, protože je zásobník na vodu plný a musí se vyprázdnit?

#### Sušička je hlučná...

- Vypněte sušičku a kontaktujte servis se žádostí o radu.

#### Svítil kontrolka čištění filtrů...

- Je třeba vyčistit filtry textilního prachu nebo houbový filtr?

#### Svítil kontrolka zásobníku na vodu\* ...

- Není třeba vyprázdnit zásobník na vodu?

*\*U některých modelů to bude signalizováno hlášením na displeji.*

### Zákaznický servis

Pokud po provedení všech doporučených kontrol problém stále přetrvává, zavolejte servis a požádejte o radu. Pracovníci servisu vám možná budou schopni pomoci po telefonu, nebo s vámi domluví návštěvu technika podle záručních podmínek. Pokud však nastane některý z následujících případů, může vám být účtován poplatek:

- Zjistí se, že spotřebič je funkční.
- Spotřebič nebyl nainstalován podle pokynů pro instalaci.
- Spotřebič byl používán nesprávně.

### Náhradní díly

Vždy používejte originální náhradní díly dodávané přímo servisem.

## Servis

V zájmu zajištění trvale bezpečného a účinného provozu tohoto spotřebiče doporučujeme, aby veškeré servisní zásahy nebo opravy prováděl pouze autorizovaný servisní technik.

### Záruka

Na výrobek se vztahuje záruka dle podmínek uvedených na certifikátu dodaném s výrobkem. Záruční certifikát musí být kompletně vyplněný. Uschovejte si jej na bezpečném místě pro případ požadavky autorizovaného servisního střediska.

Umístěním značky  na produkt deklarujeme na vlastní zodpovědnost

shodu se všemi požadavky EU týkajícími se bezpečnosti, zdraví a životního prostředí, které jsou zakotveny v legislativě a týkají se daného produktu.

K zajištění bezpečnosti při likvidaci starého spotřebiče odpojte zástrčku od síťové zásuvky, odřízněte přívodní kabel a zlikvidujte jej společně se zástrčkou. Abyste zabránili uvěznění dětí ve spotřebiči, znefunkčňte závěsy nebo zámek dvířek.

**Výrobce nenese žádnou odpovědnost za tiskové chyby v návodu dodaném se spotřebičem. Také si vyhrazuje právo na jakékoliv změny užitečné pro tento výrobek bez změny jeho základních vlastností.**

Ευχαριστούμε που επιλέξατε το προϊόν αυτό. Είμαστε περήφανοι που μπορούμε να προσφέρουμε το ιδανικό προϊόν για εσάς, καθώς και την πληρέστερη γκάμα οικιακών συσκευών για καθημερινή χρήση.



Διαβάστε αυτές τις οδηγίες και τηρείτε τις πιστά, εκτελώντας το χειρισμό της συσκευής αντίστοιχα. Το εγχειρίδιο αυτό παρέχει σημαντικές οδηγίες ασφαλούς χρήσης, εγκατάστασης, συντήρησης και ορισμένες χρήσιμες υποδείξεις για τα καλύτερα αποτελέσματα όταν χρησιμοποιείτε τη συσκευή σας. Φυλάξτε το σύνολο της τεκμηρίωσης σε ασφαλή θέση για μελλοντική αναφορά ή για τυχόν μελλοντικούς κατόχους της συσκευής.

Ελέγξτε ότι στην παράδοση η συσκευή συνοδεύεται από τα εξής:

- Εγχειρίδιο Οδηγιών
- Κάρτα εγγύησης
- Ένεργειακή σήμανση

Βεβαιωθείτε ότι η συσκευή δεν έχει υποστεί φθορά κατά τη μεταφορά. Διαφορετικά, επικοινωνήστε με το κέντρο εξυπηρέτησης πελατών για σέρβις. Σε περίπτωση μη τήρησης των παραπάνω, ενδέχεται να επηρεαστεί η ασφάλεια της συσκευής. Ενδέχεται να χρεωθείτε για σέρβις εάν το πρόβλημα με τη συσκευή σας οφείλεται σε εσφαλμένη χρήση ή εγκατάσταση.

Για την επικοινωνία με την εξυπηρέτηση πελατών, βεβαιωθείτε ότι έχετε στη διάθεσή σας τον μοναδικό κωδικό 16 ψηφίων, ο οποίος ονομάζεται «σειριακός αριθμός». Ο κωδικός αυτός είναι μοναδικός για το προϊόν σας και αναγράφεται στο αυτοκόλλητο στο εσωτερικό της πόρτας.

## Για την προστασία του περιβάλλοντος



Αυτή η συσκευή έχει σήμανση σύμφωνα με την Ευρωπαϊκή οδηγία 2012/19/ΕΕ, σχετικά με τα απόβλητα ηλεκτρικού και ηλεκτρονικού εξοπλισμού (ΑΗΗΕ).

Τα ΑΗΗΕ περιέχουν ρυπογόνες ουσίες (που μπορεί να προκαλέσουν αρνητικές συνέπειες για το περιβάλλον) και βασικά εξαρτήματα (που μπορούν να ξαναχρησιμοποιηθούν). Είναι σημαντικό να υποβάλουμε τα ΑΗΗΕ σε ειδική επεξεργασία, προκειμένου να αφαιρούνται και να αποθηκεύονται σωστά όλες οι ρυπογόνες ουσίες και να διατηρούνται όλα τα ανακυκλώσιμα υλικά. Οι ιδιώτες μπορούν να δραματίσουν σημαντικό ρόλο στη διασφάλιση ότι τα ΑΗΗΕ δεν θα αποτελέσουν ένα περιβαλλοντικό ζήτημα, ακολουθώντας μερικούς βασικούς κανόνες:

- Τα ΑΗΗΕ δεν θα πρέπει να αντιμετωπίζονται ως Οικιακά απόβλητα.
- Τα ΑΗΗΕ θα πρέπει να παραδίδονται στα σχετικά σημεία περισυλλογής που διαχειρίζονται οι δήμοι ή εγκεκριμένοι οργανισμοί. Σε πολλές χώρες, για μεγάλα ΑΗΗΕ, διατίθεται υπηρεσία περισυλλογής από το σπίτι.

Σε πολλές χώρες, όταν προμηθεύσετε μια νέα συσκευή, η παλαιά μπορεί να επιστραφεί στην πωλήτρια εταιρία όταν παραδίδει την καινούργια, χωρίς χρέωση, δεδομένου ότι η νέα είναι αντίστοιχη σε κατηγορία και χαρακτηριστικά με το παλαιά.

## Περιεχομενα

1. ΓΕΝΙΚΕΣ ΟΔΗΓΙΕΣ ΑΣΦΑΛΕΙΑΣ
2. ΣΕΤ ΕΥΚΑΜΠΤΟΥ ΣΩΛΗΝΑ ΑΠΟΣΤΡΑΓΓΙΣΗΣ
3. ΔΟΧΕΙΑ ΝΕΡΟΥ
4. ΠΟΡΤΑ ΚΑΙ ΦΙΛΤΡΑ
5. ΠΡΑΚΤΙΚΕΣ ΣΥΜΒΟΥΛΕΣ
6. ΤΗΛΕΧΕΙΡΙΣΜΟΣ (Wi-Fi)
7. ΓΡΗΓΟΡΟΣ ΟΔΗΓΟΣ ΧΡΗΣΗΣ
8. ΧΕΙΡΙΣΤΗΡΙΑ ΚΑΙ ΠΡΟΓΡΑΜΜΑΤΑ
9. ΑΝΤΙΜΕΤΩΠΙΣΗ ΠΡΟΒΛΗΜΑΤΩΝ ΚΑΙ ΕΓΓΥΗΣΗ

## 1. ΓΕΝΙΚΕΣ ΟΔΗΓΙΕΣ ΑΣΦΑΛΕΙΑΣ

- Η συσκευή αυτή προορίζεται αποκλειστικά για οικιακή και παρεμφερείς με την οικιακή χρήσεις όπως:

- Χώρους φαγητού καταστημάτων, γραφείων και άλλων χώρων εργασίας;
- Εξοχικές & αγροτικές κατοικίες;
- Από τους πελάτες ξενοδοχείων, μοτέλ και παρεμφερών χώρων;
- Από τους πελάτες των bed & breakfast.

Χρήση διαφορετική από την κλασική οικιακή χρήση, όπως επαγγελματική χρήση από ειδήμονες ή επαγγελματίες, δεν ενδείκνυται έστω και αν γίνεται στους προαναφερθέντες χώρους. Διαφορετική από την προαναφερθείσα χρήση μπορεί να επηρεάσει την διάρκεια ζωής της συσκευής και να ακυρώσει την ισχύ της εγγύησης που την συνοδεύει. Ζημιές ή βλάβες στη συσκευή ή σε τρίτους που μπορεί να αποδοθούν σε διαφορετική από την οικιακή, χρήση της συσκευής (έστω και αν η συσκευή είναι εγκατεστημένη σε οικιακό περιβάλλον) δεν αναγνωρίζεται από τον κατασκευαστή ούτε ενώπιον των δικαστηρίων.

- Η συσκευή αυτή είναι κατάλληλη για χρήση από παιδιά ηλικίας άνω των 8 ετών και από άτομα με μειωμένη ψυχοφυσική δεξιότητα ή χωρίς προγενέστερη εμπειρία και

γνώση στη χρήση της συσκευής υπό τον όρο ότι θα επιβλέπονται, θα τους δοθούν οι κατάλληλες οδηγίες και θα έχουν κατανοήσει τους κινδύνους που εγκυμονεί η χρήση της συσκευής. Μην αφήνετε τα παιδιά να παίζουν με τη συσκευή ή να ασχολούνται με το καθαρισμό και τη συντήρηση της χωρίς την επίβλεψη ενήλικα.

- Φροντίστε ώστε τα παιδιά να μην παίζουν με τη συσκευή.
- Τα παιδιά κάτω των 3 ετών δεν πρέπει να βρίσκονται κοντά στη συσκευή χωρίς την επίβλεψη ενήλικου.



### ΠΡΟΣΟΧΗ

**Η κακή χρήση ενός περιστροφικού στεγνωτηρίου μπορεί να δημιουργήσει κίνδυνο πυρκαγιάς.**

- Αυτή η συσκευή προορίζεται αποκλειστικά για οικιακή χρήση, δηλ. στέγνωμα οικιακών υφασμάτων και ενδυμάτων.
- Βεβαιωθείτε ότι έχετε κατανοήσει πλήρως τις οδηγίες εγκατάστασης και χρήσης πριν θέσετε σε λειτουργία τη συσκευή.

- Μην αγγίζετε τη συσκευή αν τα χέρια ή τα πόδια σας είναι υγρά ή βρεγμένα.

- Μη στηρίζετε στην πόρτα όταν τοποθετείτε ρούχα στη συσκευή και μη χρησιμοποιείτε την πόρτα για ανύψωση ή μεταφορά της συσκευής.

- Μη συνεχίσετε τη χρήση της συσκευής αν αυτή παρουσιάσει δυσλειτουργία.

- Το στεγνωτήριο να μη χρησιμοποιηθεί σε περίπτωση που χρησιμοποιήθηκαν χημικά για τον καθαρισμό.



### ΠΡΟΣΟΧΗ

Μη χρησιμοποιήσετε το προϊόν αν το φίλτρο χνουδιού είτε δεν είναι στη θέση του είτε έχει υποστεί ζημιά. Το χνούδι μπορεί να αναφλεγεί.

- Δεν πρέπει να επιτρέπεται στις ίνες και το χνούδι να συσσωρεύονται στο δάπεδο γύρω από το εξωτερικό μέρος της συσκευής.



### ΠΡΟΣΟΧΗ

Όπου έχει τοποθετηθεί το σύμβολο θερμής επιφάνειας



, η θερμοκρασία κατά τη λειτουργία του στεγνωτηρίου μπορεί να υπερβαίνει τους 60 βαθμούς C.

- Αποσυνδέετε πάντοτε το φις πριν καθαρίσετε τη συσκευή.
- Το εσωτερικό του τυμπάνου μπορεί να είναι πολύ θερμό. Πάντα επιτρέπεται στο στεγνωτήριο να ολοκληρώσει την περίοδο ψύξης του πριν αφαιρέσετε τα ρούχα.
- Το τελευταίο μέρος ενός κύκλου το υ στεγνωτηρίου γίνεται χωρίς θερμότητα (κρύος κύκλος) για να εξασφαλιστεί ότι τα ρούχα εναποθέτονται σε θερμοκρασία που να διασφαλίζει ότι δεν θα καταστραφούν οι ίνες τους.



### ΠΡΟΣΟΧΗ

Να μην σταματάτε ποτέ τη λειτουργία του στεγνωτηρίου πριν την ολοκλήρωση του κύκλου, εκτός κι αν όλα τα ρούχα απομακρυνθούν και απλωθούν γρήγορα ούτως ώστε να διαχέεται η θερμότητα.



## ΠΡΟΣΟΧΗ

Μην γέρνετε τη συσκευή κατά τη μεταφορά της. Εάν πρέπει να την γείρετε πρέπει να το κάνετε από την δεξιά πλευρά κοιτάζοντας την. (βλέπε φωτό).

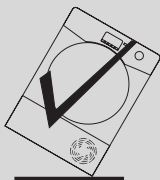
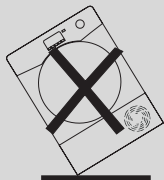

Εάν έχετε γείρει τη συσκευή σε λάθος πλευρά, πρέπει να περιμένετε 4 ώρες πριν την βάλετε σε λειτουργία. Η αναμονή αυτή είναι απαραίτητη για να επανέλθει το λιπαντικό στο κομπρεσέρ, εάν δεν τηρήσετε αυτή την οδηγία το κομπρεσέρ της συσκευής μπορεί να πάθει βλάβη.

## Εγκατάσταση

- Μην εγκαταστήσετε το προϊόν σε χώρο με χαμηλή θερμοκρασία ή σε χώρο όπου υπάρχει κίνδυνος παγετού. Σε θερμοκρασίες κοντά στο μηδέν, το προϊόν ενδέχεται να μη μπορεί να λειτουργήσει κανονικά. Υπάρχει κίνδυνος ζημιάς αν επιτραπεί να παγώσει το νερό στο κύκλωμα (βαλβίδες, λαστιχένιοι

σωλήνες, αντλίες). Για καλύτερη απόδοση του προϊόντος, η θερμοκρασία περιβάλλοντος πρέπει να είναι από έως 5-35°C. Παρακαλώ σημειώστε ότι λειτουργώντας σε κρύες συνθήκες (ανάμεσα στους +2°C και +5°C) μπορεί να προκληθεί συμπύκνωση των υδρατμών με αποτέλεσμα νερό στο πάτωμα.

- Σε περίπτωση που το στεγνωτήριο είναι τοποθετημένο πάνω από ένα πλυντήριο ρούχων, πρέπει να χρησιμοποιείτε ένα κατάλληλο σετ στοίβαξης ανάλογα με τη διαμόρφωση της συσκευής σας:
  - Σετ στοίβαξης "κανονικό μέγεθος": για πλυντήριο με ελάχιστο βάθος 44 cm;
  - Σετ στοίβαξης "λεπτό μέγεθος": για πλυντήριο με ελάχιστο βάθος 40 cm.
  - Συσκευή γενικής συγκολλησης με πλευρά στερεωσης: για πλυντήριο με ελάχιστο βάθος 47 cm.

Το σετ στοίβαξης πρέπει να το προμηθευτείτε από τη δική μας υπηρεσία ανταλλακτικών. Οι οδηγίες εγκατάστασης και τα όποια εξαρτήματα στερέωσης παρέχονται με το σετ στοίβαξης.

- Μην εγκαθιστάτε ΠΟΤΕ το στεγνωτήριο κοντά σε κουρτίνες.

- Η συσκευή δεν πρέπει να εγκατασταθεί πίσω από πόρτα που κλειδώνει, από συρόμενη πόρτα ή πόρτα που έχει μεντεσέ στην αντίθετη πλευρά από εκείνη του μηχανικού στεγνωτηρίου, με τρόπο δηλαδή που να εμποδίζεται το πλήρες άνοιγμα της πόρτας της συσκευής.
- Για την ασφάλειά σας, η συσκευή πρέπει να είναι εγκατεστημένη σωστά. Σε περίπτωση οποιασδήποτε αμφιβολίας σχετικά με την εγκατάσταση, καλέστε την Υπηρεσία Τεχνικής Υποστήριξης για καθοδήγηση.
- Όταν η συσκευή είναι στη θέση της, θα πρέπει να ρυθμιστούν τα πόδια για να διασφαλιστεί η οριζοντιότητα.

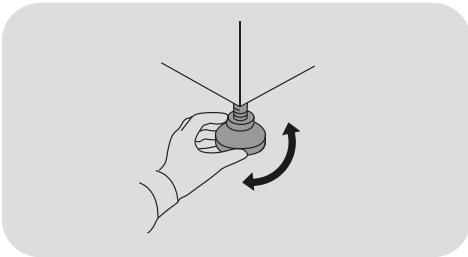

### Ηλεκτρικές συνδέσεις και οδηγίες ασφάλειας

- Οι τεχνικές λεπτομέρειες (τάση τροφοδοσίας και ισχύς κατανάλωσης) αναγράφονται στον πίνακα τεχνικών χαρακτηριστικών του προϊόντος.
- Βεβαιωθείτε ότι το ηλεκτρικό σύστημα έχει γειωθεί και συμμορφώνεται με όλους τους

εφαρμοστούς νόμους και ότι η (ηλεκτρική) πρίζα είναι συμβατή με το βύσμα της συσκευής. Ειδάλλως, αναζητήστε τη βοήθεια ενός εξειδικευμένου επαγγελματία.



### ΠΡΟΣΟΧΗ

**Η συσκευή δεν πρέπει να τροφοδοτείται μέσω εξωτερικής συσκευής μεταγωγής, όπως ένας χρονοδιακόπτης, ή να συνδέεται με ένα κύκλωμα που ενεργοποιείται και απενεργοποιείται τακτικά από ένα βοηθητικό πρόγραμμα.**

- Μη χρησιμοποιείτε αντάππορες, πολύπριζα και/ή καλώδια επέκτασης.
- Μετά την εγκατάσταση της συσκευής, η πρίζα πρέπει να είναι προσπελάσιμη για να γίνει αποσύνδεση.
- Μην συνδέετε τη συσκευή με την παροχή ρεύματος και μην την ενεργοποιείτε πριν ολοκληρωθεί η εγκατάσταση.
- Εάν το καλώδιο τροφοδοσίας είναι κατεστραμμένο, πρέπει να αντικατασταθεί αμέσως από τον κατασκευαστή, τον αντιπρόσωπο της τεχνικής του υπηρεσίας ή από άτομα με παρόμοια τεχνική εξειδίκευση, προκειμένου να αποφευχθεί ο κίνδυνος.

## Εξαερισμός

- Στο χώρο όπου έχει τοποθετηθεί το περιστροφικό στεγνωτήριο πρέπει να παρέχεται επαρκής εξαερισμός ώστε να αποτραπεί η αναρρόφηση στο χώρο αερίων από συσκευές καύσης και από ανοικτές φωτιές.
- Εγκαταστήστε το πίσω μέρος της συσκευής κοντά σε έναν τοίχο ή μια κάθετη επιφάνεια.
- Πρέπει να υπάρχει κενό τουλάχιστον 12 mm ανάμεσα στη συσκευή και τυχόν εμπόδια. Η είσοδος και η έξοδος του αέρα δεν πρέπει να παρεμποδίζονται.
- Βεβαιωθείτε ότι δεν υπάρχουν μοκέτες ή χαλιά που να παρεμποδίζουν τη βάση ή κάποιο από τα ανοίγματα αερισμού.
- Εμποδίζετε να πέφτουν ή να συσσωρεύονται αντικείμενα πίσω από το στεγνωτήριο γιατί αυτά μπορεί να εμποδίσουν την είσοδο και την έξοδο του αέρα.
- Ο εξαγόμενος αέρας δεν πρέπει να διοχετεύεται σε καπναγωγό που χρησιμοποιείται για την εξαγωγή αναθυμιάσεων από συσκευές καύσης αερίου ή άλλων καυσίμων.

- Ελέγχετε τακτικά ότι η ροή του αέρα γύρω από το στεγνωτήριο δεν περιορίζεται, προς αποφυγή συσσώρευσης σκόνης και χνουδιού.
- Ελέξτε συχνά το φίλτρο χνουδιών, ιδανικά μετά από κάθε χρήση, και καθαρίστε το εάν είναι απαραίτητο.

## Εξαερισμός

- Πάντα ανατρέχετε στις ετικέτες φροντίδας των ρούχων για οδηγίες σχετικά με την καταλληλότητα για μηχανικό στέγνωμα.
- Μαλακτικά ή παρόμοια προϊόντα θα πρέπει να χρησιμοποιούνται όπως καθορίζεται στις οδηγίες του εκάστοτε προϊόντος.
- Μη στεγνώνετε στο περιστροφικό στεγνωτήριο είδη που δεν έχουν πλυθεί.
- Τα ρούχα θα πρέπει να στύβονται στο πλυντήριο ή καλά στο χέρι πριν τοποθετηθούν στο περιστροφικό στεγνωτήριο.
- Δεν πρέπει να τοποθετούνται στο στεγνωτήριο ρούχα που είναι τόσο υγρά ώστε να στάζουν.





## ΠΡΟΣΟΧΗ

Τα υλικά από αφρώδες ελαστικό μπορούν, υπό ορισμένες συνθήκες, να αυταναφλεγούν όταν θερμανθούν. Είδη όπως αφρώδες ελαστικό (αφρώδες λατέξ), σκουφάκια ντους, αδιάβροχα υφάσματα, είδη με επένδυση ελαστικού και ενδύματα ή μ μαξιλάρια με γέμιση από αφρώδες ελαστικό **ΔΕΝ ΠΡΕΠΕΙ** να στεγνώνουν στο περιστροφικό στεγνωτήριο.



## ΠΡΟΣΟΧΗ

**Μη στεγνώνετε στο περιστροφικό στεγνωτήριο υφάσματα επεξεργασμένα με υγρά στεγνού καθαρισμού.**

- ΠΟΤΕ δεν πρέπει να τοποθετούνται στη συσκευή κουρτίνες με ίνες γυαλιού. Μπορεί να προκληθεί ερεθισμός του Τα Ρούχα δέρματος αν άλλα ενδύματα μολυνθούν με τις ίνες γυαλιού.
- Είδη που έχουν λερωθεί με ουσίες όπως μαγειρικό λάδι, ασετόν, οινόπνευμα, βενζίνη, κηροζίνη, καθαριστικά λεκέδων, νέφτι, κεριά και αφαιρετικά κεριού, θα πρέπει να πλένονται σε ζεστό νερό με πρόσθετη

ποσότητα απορρυπαντικού πριν τα στεγνώσετε στο περιστροφικό στεγνωτήριο.

- Αφαιρέστε από τις τσέπες όλα τα αντικείμενα όπως αναπτήρες και σπύρτα.
- Δεν πρέπει να αφήνετε στις τσέπες αναπτήρες ή σπύρτα και ΠΟΤΕ μη χρησιμοποιείτε εύφλεκτα υγρά κοντά στη συσκευή.
- Μέγιστο βάρος φορτίου στεγνώματος: Δείτε ενεργειακή ετικέτα.
- Για περισσότερες πληροφορίες για τη συσκευή και τεχνικές πληροφορίες επισκεφθείτε το site του κατασκευαστή.



## ΠΡΟΣΟΧΗ

Κίνδυνος πυρκαγιάς/Εύφλεκτα υλικά.

- Η συσκευή περιέχει **R290**, ένα οικολογικά βιώσιμο ψυκτικό αέριο, το οποίο είναι εύφλεκτο. Διατηρείτε τις γυμνές φλόγες και τις πηγές ανάφλεξης μακριά από τη συσκευή.
- Βεβαιωθείτε ότι δεν υπάρχει ορατή ζημιά στη συσκευή. Μην χρησιμοποιείτε τη συσκευή, εάν έχει υποστεί ζημιά.
- Εάν υπάρχει οποιοδήποτε πρόβλημα, επικοινωνήστε με τον ειδικευμένο πωλητή λιανικής ή κάποιον από τα κέντρα εξυπηρέτησης πελατών μας.

## ΠΡΟΣΟΧΗ

Βεβαιωθείτε ότι τα ανοίγματα στη συσκευή και τα ανοίγματα του χώρου στον οποίο έχει τοποθετηθεί η συσκευή (για τα εντοιχισμένα μοντέλα) δεν εμποδίζονται.

## ΠΡΟΣΟΧΗ

**Αποφύγετε την πρόκληση ζημιών στο κύκλωμα ψύξης.**

- Κάθε επισκευή ή παρέμβαση στη συσκευή πρέπει να εκτελείται από εξουσιοδοτημένο σέρβις εξυπηρέτησης.
- Η λανθασμένη απόρριψη της συσκευής μπορεί να προκαλέσει πυρκαγιά ή δηλητηρίαση.
- Απορρίψτε τη συσκευή σωστά και μην προκαλείτε ζημιά στους σωλήνες που προορίζονται για την κυκλοφορία του ψυκτικού υγρού.

## 2. ΣΕΤ ΕΥΚΑΜΠΤΟΥ ΣΩΛΗΝΑ ΑΠΟΣΤΡΑΓΓΙΣΗΣ

Προκειμένου να αποφευχθεί το άδειασμα του δοχείου νερού μετά από κάθε κύκλο στεγνώματος, το νερό μπορεί να αποβληθεί απευθείας σε σωλήνα αποχέτευσης λυμάτων. Η σχετική νομοθεσία Water Bye-Laws απαγορεύει τη σύνδεση με επιφανειακή αποχέτευση. Ο σωλήνας αποχέτευσης λυμάτων πρέπει να βρίσκεται δίπλα στο στεγνωτήριο.

Το κιτ αποτελείται από: 1 σωλήνα και 1 τάπα κουμπώματος.



### ΠΡΟΣΟΧΗ

Απενεργοποιήστε και αφαιρέστε το βύσμα (ρεύματος) του στεγνωτηρίου από την παροχή ηλεκτρικού ρεύματος πριν εκτελέσετε οποιαδήποτε εργασία.

Ο εύκαμπτος σωλήνας πρέπει να συνδεθεί σε σύστημα αποστράγγισης με μέγιστο ύψος 85 cm σε σύγκριση με τη βάση του στεγνωτηρίου (εικόνα 1).

### Τοποθέτηση του εύκαμπτου σωλήνα αποστράγγισης

1. Το σύστημα αποχέτευσης νερού βρίσκεται στο πίσω μέρος του μηχανήματος στην κάτω δεξιά πλευρά (εικόνα 2).
2. Αποσυνδέστε τον εύκαμπτο σωλήνα (A) από τη θέση του (B) τραβώντας τον προς τα πάνω (εικόνα 3).
3. Κλείστε τον εξαγόμενο εύκαμπτο σωλήνα με το πώμα (C) το οποίο παρέχεται μαζί με το κιτ (εικόνα 4).
4. Συνδέστε πάλι τον εύκαμπτο σωλήνα μέσα στη θέση του (B) διασφαλίζοντας ότι έχει τοποθετηθεί σωστά (εικόνες 5-6).

Όταν το μηχάνημα είναι στη θέση του, ελέγξτε το κάτω μέρος για να βεβαιωθείτε ότι ο νέος εύκαμπτος σωλήνας δεν στρίβει όταν σπρώχνετε το στεγνωτήριο στη θέση του.

①

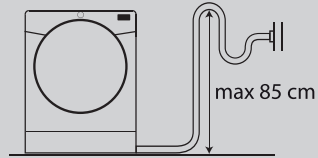

②

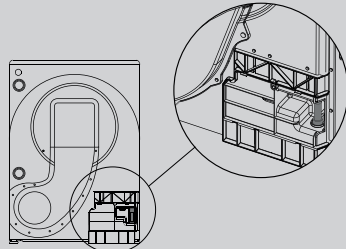

③

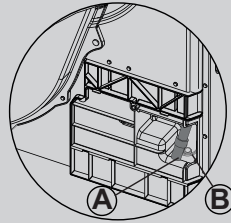

④

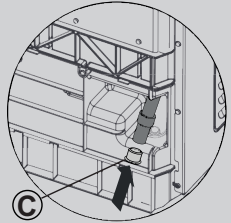

⑤

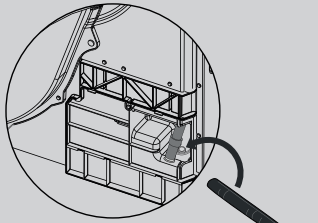

⑥

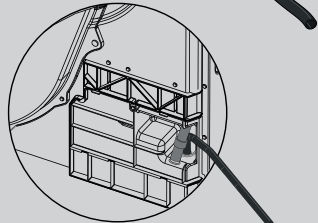

### 3. ΔΟΧΕΙΑ ΝΕΡΟΥ

Το νερό που αφαιρείται από τα ρούχα κατά τη διάρκεια του κύκλου στεγνώματος συλλέγεται σε ένα δοχείο. Όταν το δοχείο είναι γεμάτο, μια ενδεικτική λυχνία ή σε ορισμένα μοντέλα ένα μήνυμα στην οθόνη, θα σας συμβουλευσει ότι ΠΡΕΠΕΙ να αδειάσει (ωστόσο, σας συνιστούμε να το αδειάζετε μετά από κάθε κύκλο στεγνώματος).

**Κατά τους πρώτους κύκλους λειτουργίας μιας καινούργιας συσκευής, συλλέγεται πολύ μικρή ποσότητα νερού επειδή γεμίζει πρώτα μια εσωτερική δεξαμενή.**

#### Για να αφαιρέσετε το δοχείο που βρίσκεται στο συρτάρι της πόρτας \*

1. Τραβήξτε ελαφρά το δοχείο νερού κρατώντας τη λαβή (A).
- Όταν είναι γεμάτο, το δοχείο νερού ζυγίζει περίπου 6 kg.
2. Δώστε κλίση στο δοχείο νερού έτσι ώστε το νερό να αδειάσει από το χείλος (B). Αφού αδειάσει, επαναποθετήστε το δοχείο νερού στη θέση του όπως απεικονίζεται (C) εισαγάγετε πρώτα τη βάση του δοχείου στη θέση του όπως απεικονίζεται στο (1) και κατόπιν σπρώξτε ελαφρά το πάνω μέρος για να μπει στη θέση του (2).
3. Πατήστε το κουμπί έναρξης του προγράμματος για να επανεκκινήσετε τον κύκλο.

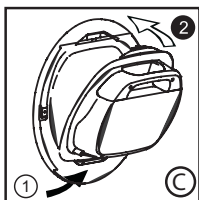
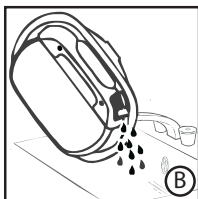
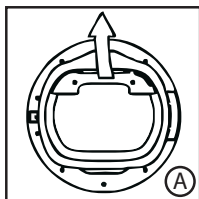

\* ανάλογα με το μοντέλο

**ΜΟΝΟ ΓΙΑ ΜΟΝΤΕΛΑ ΜΕ ΣΕΤ ΕΥΚΑΜΠΤΟΥ ΣΩΛΗΝΑ ΑΠΟΣΤΡΑΓΓΙΣΗΣ**  
Εάν έχετε τη δυνατότητα αποχέτευσης κοντά στο στεγνωτήριο μπορείτε να χρησιμοποιήσετε το σετ αποστράγγισης για να υπάρχει μόνιμη αποχέτευση για το νερό που συλλέγεται στο δοχείο του στεγνωτηρίου. Αυτό σημαίνει ότι δεν χρειάζεται να αδειάζετε το δοχείο νερού.

#### Για να αφαιρέσετε το συρτάρι δοχείου νερού στο κάτω μέρος \*

1. Τραβήξτε απαλά την κορυφή της πλάκας έτσι ώστε να ξεκουμπωθεί από το στεγνωτήριο. Το κάτωμήμα μπορεί στη συνέχεια να αφαιρεθεί επιτρέποντας την πλήρη αφαίρεση της πλάκας (A).
2. Τραβήξτε σταθερά τη χειρολαβή και βγάλτε συρταρωτά το δοχείο νερού από το στεγνωτήριο (B). Κρατάτε το δοχείο και με τα δύο χέρια (C). Όταν είναι γεμάτο, το δοχείο νερού ζυγίζει περίπου 4 kg.
3. Ανοίξτε το κάλυμμα που βρίσκεται στο επάνω μέρος του δοχείου και αδειάστε το νερό στο τέλος κάθε κύκλου στεγνώματος και πριν ξεκινήσετε τον επόμενο (D).
4. Επαναποθετήστε το κάλυμμα και επαναφέρετε συρταρωτά στη θέση του το δοχείο νερού (D). ΠΙΕΣΤΕ ΓΕΡΑ ΓΙΑ ΝΑ ΜΠΕΙ ΣΤΗ ΘΕΣΗ ΤΟΥ.
5. Επαναποθετήστε το σοβατεπί εμπλέκοντας τους μεντεσέδες στο πάνω μέρος και «κουμπώνοντας» τα κάτω κλιπ στη θέση τους.

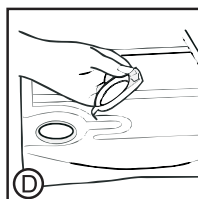
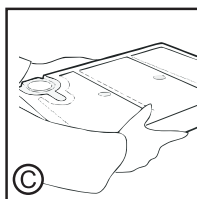
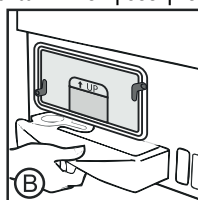
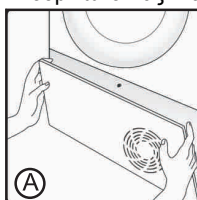

\* ανάλογα με το μοντέλο

## 4. ΠΟΡΤΑ ΚΑΙ ΦΙΛΤΡΑ

### Πόρτα

- Για να ανοίξετε την πόρτα, τραβήξτε τη λαβή.
- Για να επανεκκινήσετε τη συσκευή, κλείστε την πόρτα και πατήστε το κουμπί έναρξης του προγράμματος.



### ΠΡΟΣΟΧΗ

Κατά το διάστημα χρήσης του στεγνωτηρίου ο κάδος και η πόρτα μπορεί να είναι ΠΟΛΥ ΖΕΣΤΑ.



### ΠΡΟΣΟΧΗ

(Για μοντέλα με δίσκο συλλογής νερού) Εάν ανοίξετε την πόρτα στα μισά του κύκλου, πριν ολοκληρωθεί ο κύκλος ψύξης, η λαβή μπορεί να είναι καυτή. Προσέχετε ιδιαίτερα όταν προσπαθείτε να αδειάσετε το δοχείο νερού κατά τη διάρκεια του κύκλου.

### Φίλτρα

Τα βουλωμένα φίλτρα μπορεί να αυξήσουν τον χρόνο στεγνώματος και να προκαλέσουν ζημιές και δαπανηρές εργασίες καθαρισμού.

Για να έχετε τη μέγιστη αποτελεσματικότητα του μηχανήματος, είναι απαραίτητος ο έλεγχος της καθαρότητας όλων των φίλτρων πριν από κάθε κύκλο στεγνώματος.



### ΠΡΟΣΟΧΗ

Μην χρησιμοποιείτε το στεγνωτήριο χωρίς τα φίλτρα.

### Φίλτρα με χνούδι και ενδεικτική λυχνία καθαρισμού φίλτρου με σφουγγάρι

Η ενδεικτική λυχνία ανάβει σε σταθερή μορφή ώστε να σηματοδοτήσει την ανάγκη καθαρισμού των φίλτρων με χνούδι και αναβοσβήνει όταν πρέπει να σηματοδοτήσει την ανάγκη καθαρισμού του φίλτρου με σφουγγάρι.

Εάν το πλυντήριο δεν στεγνώνει, βεβαιωθείτε ότι τα φίλτρα δεν είναι φραγμένα.

Εάν καθαρίζετε φίλτρα χρησιμοποιώντας νερό, θυμηθείτε να τα στεγνώσετε.

## Καθαρισμός των φίλτρων από το χνούδι

1. Βγάλτε προς τα έξω τα δύο φίλτρα **A** και **B** εν συνεχεία τραβήξτε τα προς τα πάνω, όπως φαίνεται στην εικόνα.

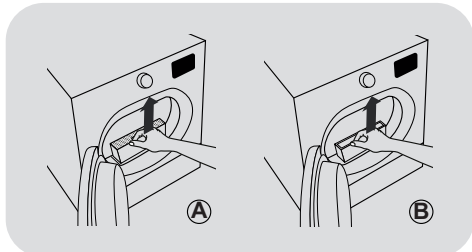

2. Ανοίξτε τα φίλτρα.

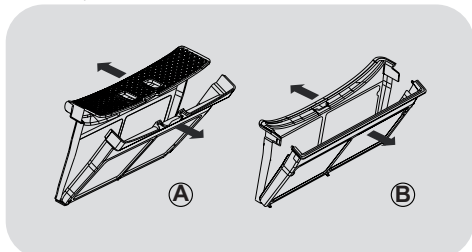

3. Αφαιρέστε προσεκτικά και απαλά όλα τα χνούδια και από τα δύο φίλτρα χρησιμοποιώντας τα δάχτυλά σας ή μια μαλακή βούρτσα, ένα πανί ή βάλτε τα κάτω από τρεχούμενο νερό.

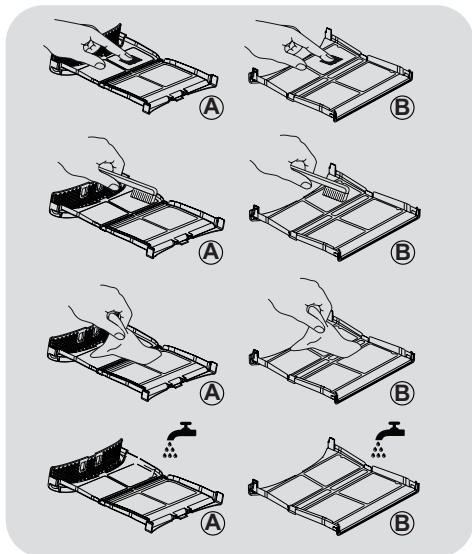

4. Κλείστε και τα δύο φίλτρα επανατοποθετώντας τα μέσα στην πόρτα, φροντίζοντας να είναι σωστά τοποθετημένα στη θέση τους.

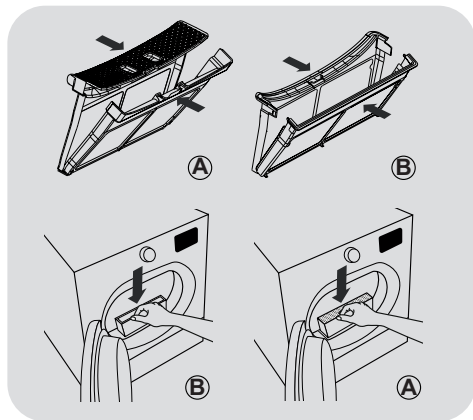

### ! ΠΡΟΣΟΧΗ

Πριν τοποθετήσετε ξανά τα φίλτρα, βεβαιωθείτε ότι δεν υπάρχουν υπολείμματα από χνούδια μέσα στην θήκη των φίλτρων - εάν υπάρχουν, αφαιρέστε τα με την ηλεκτρική σκούπα.

### ! ΠΡΟΣΟΧΗ

Καθαρίστε τα φίλτρα με χνούδι πριν από κάθε κύκλο.

## Καθαρισμός του φίλτρου με σφουγγάρι

1. Αφαιρέστε την προστατευτική πλάκα.
2. Γυρίστε τη λαβή αριστερόστροφα και τραβήξτε προς τα έξω το μπροστινό κάλυμμα.

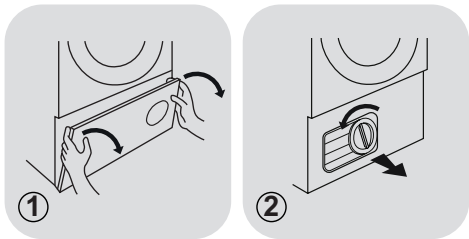

3. Αφαιρέστε απαλά το πλαίσιο του φίλτρου με σφουγγάρι.

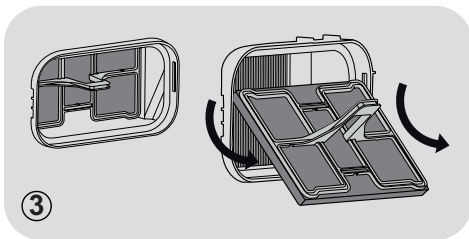

4. Αφαιρέστε απαλά το σφουγγάρι από το πλαίσιο.

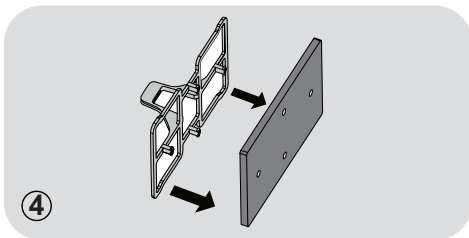

5. Πλύνετε το σφουγγάρι κρατώντας το κάτω από την βρύση ώστε να μπορεί να γυρίζει για να αφαιρέσετε τυχόν σκόνες ή χνούδια. Στύψτε καλά το σφουγγάρι και τοποθετήστε το προσεκτικά στο πλαίσιο.

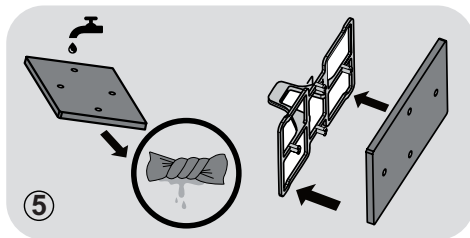

6. Επανατοποθετήστε το φίλτρο με σφουγγάρι μέσα στο πλαίσιο διασφαλίζοντας ότι είναι στη σωστή θέση.

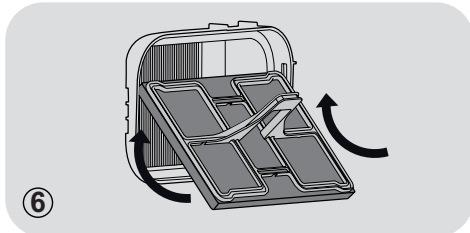

7. Επανατοποθετήστε το μπροστινό κάλυμμα διασφαλίζοντας ότι είναι στη σωστή θέση. Γυρίστε τη λαβή δεξιόστροφα ώστε να κλειδώσετε το μπροστινό κάλυμμα.

8. Επανατοποθετήστε την προστατευτική πλάκα.

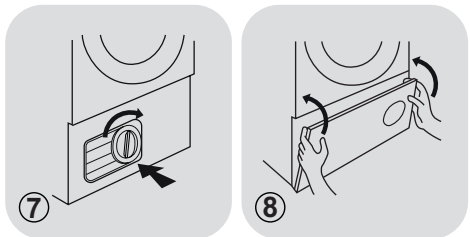

### ! ΠΡΟΣΟΧΗ

Μην αγγίζετε τα πτερύγια πίσω από το πλαίσιο του φίλτρου με σφουγγάρι με τα χέρια για να αποφύγετε τραυματισμό.

### ! ΠΡΟΣΟΧΗ

Καθαρίζετε το φίλτρο με σφουγγάρι κάθε έξι μήνες ή όταν αναβοσβήνει η ενδεικτική λυχνία των φίλτρων.

## 5. ΠΡΑΚΤΙΚΕΣ ΣΥΜΒΟΥΛΕΣ

Πριν τη χρήση του στεγνωτηρίου για πρώτη φορά:

- Διαβάστε πλήρως το παρόν εγχειρίδιο οδηγιών.
- Αφαιρέστε όλα τα συσκευασμένα αντικείμενα από τον κάδο.
- Σκουπίστε το εσωτερικό του κάδου και την πόρτα με υγρό πανί για να απομακρύνετε τη σκόνη που μπορεί να συσσωρεύτηκε κατά τη μεταφορά.

### Προετοιμασία ρούχων

Βεβαιωθείτε ότι η πλύση που πρόκειται να στεγνώσετε είναι κατάλληλη για στέγνωμα σε στεγνωτήριο, όπως φαίνεται από τα σύμβολα φροντίδας σε κάθε ένδυμα. Ελέγξτε ότι όλα τα κουμπώματα είναι κλειστά και ότι οι τσέπες είναι άδειες. Αναποδογυρίστε τα ρούχα. Τοποθετήστε τα ρούχα χαλαρά μέσα στον κάδο για να διασφαλίσετε ότι δεν θα μπερδευτούν μεταξύ τους.

### Μην στεγνώνετε στο στεγνωτήριο

Μεταξωτά, νάιλον κάλτσες, ευαίσθητα κεντητά, υφάσματα με μεταλλικά διακοσμητικά, ενδύματα με διακοσμητικά από PVC ή δέρμα.



### ΠΡΟΣΟΧΗ

Μην στεγνώνετε αντικείμενα που έχουν υποστεί επεξεργασία με υγρό στεγνωτικό καθαρισμού ή ρούχα από ελαστικό (κίνδυνος πυρκαγιάς ή έκρηξης).

Κατά τη διάρκεια των τελευταίων 15 λεπτών, το φορτίο στεγνώνει πάντα με κρύο αέρα.

## Εξοικονόμηση ενέργειας

Τοποθετείτε στο στεγνωτήριο μόνο πλύσεις που έχουν σπιφτεί καλά ή έχουν σπιφτεί από το πλυντήριο. Όσο πιο στεγνή είναι η πλύση, τόσο μικρότερος θα είναι ο χρόνος στεγνώματος, γεγονός που εξοικονομεί ηλεκτρική ενέργεια.

### ΠΑΝΤΑ

- Να ελέγχετε ότι τα φίλτρα είναι καθαρά πριν από κάθε κύκλο στεγνώματος.

### ΠΟΤΕ

- Μην τοποθετείτε τεμάχια που στάζουν στο στεγνωτήριο, μπορεί να προκληθεί ζημιά στη συσκευή.

## Διαχωρίστε το φορτίο ως εξής

### ● Σύμφωνα με τα σύμβολα φροντίδας

Αυτά βρίσκονται στο κολάρο ή σε εσωτερική ραφή:

- Κατάλληλο για στεγνωτήριο.
- Στέγνωμα σε στεγνωτήριο σε υψηλή θερμοκρασία.
- Στέγνωμα σε στεγνωτήριο σε χαμηλή θερμοκρασία μόνο.
- Μην στεγνώνετε στο στεγνωτήριο.

Εάν το ένδυμα δεν έχει ετικέτα φροντίδας, πρέπει να θεωρείται ότι δεν είναι κατάλληλο για στεγνωτήριο.

### ● Σύμφωνα με την ποσότητα και το πάχος

Όποτε το φορτίο είναι μεγαλύτερο από τη χωρητικότητα του στεγνωτηρίου, διαχωρίστε τα ρούχα ανάλογα με το πάχος (π.χ. πετσέτες από λεπτά εσώρουχα).

### ● Σύμφωνα με τον τύπο υφάσματος

**Βαμβακερά/λίνα:** Πετσέτες, βαμβακερά ζέρσεϊ, κλινσοσκεπάσματα και τραπεζομάντηλα.

**Συνθετικά:** Μπλουζες, πουκάμισα, φόρμες, κ.λπ. από πολυεστέρα ή πολυαμίδιο, καθώς και ανάμεικτα βαμβακερά/συνθετικά.





## ΠΡΟΣΟΧΗ

Μην υπερφορτώνετε τον κάδο, τα μεγάλα τεμάχια, όταν είναι υγρά υπερβαίνουν το μέγιστο επιτρεπόμενο φορτίο ενδυμάτων (για παράδειγμα: υπνόσακοι, παπλώματα).

- ΜΗΝ χρησιμοποιείτε διαβρωτικά επιθέματα ή καθαριστικά.
- Για να αποτρέψετε την εμπλοκή της πόρτας ή τη συσσώρευση χνουδιού, καθαρίζετε το εσωτερικό της πόρτας και τη φλάντζα με υγρό πανί μετά από κάθε κύκλο στεγνώματος.

## Καθαρισμός στεγνωτηρίου

- Καθαρίστε τας φίλτρα με χνούδι μετά από κάθε κύκλο στεγνώματος.
- Σε μοντέλα εξοπλισμένα με δίσκο συλλογής νερού, ο δίσκος πρέπει να αδειάζεται αμέσως μετά από κάθε κύκλο στεγνώματος.
- Μετά από κάθε διάστημα χρήσης, σκουπίστε το εσωτερικό του τυμπάνου και αφήστε την πόρτα ανοικτή για να στεγνώσετε τον κάδο με κυκλοφορία αέρα.
- Σκουπίστε το εξωτερικό του μηχανήματος και την πόρτα με ένα μαλακό πανί.



## ΠΡΟΣΟΧΗ

Το τύμπανο, η πόρτα και το φορτίο μπορεί να είναι πολύ θερμά.



## ΠΡΟΣΟΧΗ

Απενεργοποιείτε και αποσυνδέετε από την παροχή ρεύματος πάντα πριν τον καθαρισμό της συσκευής.



## ΠΡΟΣΟΧΗ

Για τα ηλεκτρικά στοιχεία ανατρέξτε στην ετικέτα στοιχείων στο μπροστινό μέρος του θαλάμου του στεγνωτηρίου (με την πόρτα ανοιχτή).

## 6. ΤΗΛΕΧΕΙΡΙΣΜΟΣ (WI-FI)

Αυτή η συσκευή είναι εξοπλισμένη με τεχνολογία **Wi-Fi** η οποία σας επιτρέπει να την ελέγχετε απομακρυσμένα μέσω της εφαρμογής.

### ΣΥΖΕΥΞΗ ΣΥΣΚΕΥΗΣ (ΣΤΗΝ ΕΦΑΡΜΟΓΗ)

- Κατεβάστε την **hOn** εφαρμογή στη συσκευή σας χρησιμοποιώντας τον παρακάτω QR κωδικό:



ή μέσω του συνδέσμου:

[go.haier-europe.com/download-app](http://go.haier-europe.com/download-app)

Η εφαρμογή είναι διαθέσιμη για συσκευές με λειτουργικό **Android** και **iOS**, και για **tablets** και για **smartphones**.

Για να αποκτήσετε όλες τις πληροφορίες για τις διαθέσιμες λειτουργίες μέσω **Wi-Fi** πλοηγηθείτε στην εφαρμογή σε κατάσταση **DEMO**.

Η συχνότητα του οικιακού σας δικτύου **Wi-Fi** πρέπει να είναι στη ζώνη των **2.4 GHz**. Το μηχάνημα δεν μπορεί να διαμορφωθεί εάν το οικιακό δίκτυο είναι ρυθμισμένο στη ζώνη των **5 GHz**.

- Ανοίξτε την εφαρμογή, δημιουργήστε το προφίλ χρήστη (ή συνδεθείτε εάν έχει ήδη δημιουργηθεί προηγουμένως) και συζητήστε τη συσκευή ακολουθώντας τις οδηγίες που εμφανίζονται στην οθόνη της συσκευής.

### ΕΝΕΡΓΟΠΟΙΗΣΗ ΤΗΛΕΧΕΙΡΙΣΜΟΣ

- Ελέγξτε ότι το ρούτερ είναι ενεργοποιημένο και συνδεδεμένο στο **Internet**.

- Τοποθετήστε το φορτίο και κλείστε την πόρτα.

- Γυρίστε το επιλογέα προγράμματος στη θέση **ΤΗΛΕΧΕΙΡΙΣΜΟΣ (Wi-Fi)**  : τα χειριστήρια στον πίνακα ελέγχου θα απενεργοποιηθούν.

- Εκκινήστε τον κύκλο χρησιμοποιώντας την εφαρμογή. Όταν ο κύκλος ολοκληρωθεί, απενεργοποιήστε τη συσκευή γυρίζοντας το επιλογέα προγράμματος στη θέση **OFF (ΑΝΕΝΕΡΓΟ)**.

### ΑΠΕΝΕΡΓΟΠΟΙΗΣΗ ΤΗΛΕΧΕΙΡΙΣΜΟΣ

- Για να βγείτε από τη λειτουργία **ΤΗΛΕΧΕΙΡΙΣΜΟΣ** ενώ ένας κύκλος βρίσκεται σε εξέλιξη, γυρίστε τον επιλογέα προγράμματος σε οποιαδήποτε άλλη θέση εκτός της θέσης **ΤΗΛΕΧΕΙΡΙΣΜΟΣ (Wi-Fi)**, χωρίς να περάσετε από τη θέση **OFF (ΑΝΕΝΕΡΓΟ)**. Ο πίνακας ελέγχου της συσκευής θα ενεργοποιηθεί και πάλι.

- Με την πόρτα κλειστή, γυρίστε τον διακόπτη στη θέση **ΤΗΛΕΧΕΙΡΙΣΜΟΣ (Wi-Fi)** ώστε να ελέγχετε και πάλι τη συσκευή μέσω της εφαρμογής. Αν υπάρχει κύκλος σε εξέλιξη, θα συνεχιστεί.

Με την πόρτα ανοιχτή, η λειτουργία **ΤΗΛΕΧΕΙΡΙΣΜΟΣ** απενεργοποιείται. Για να την ενεργοποιήσετε ξανά, κλείστε την πόρτα, στρέψτε τον επιλογέα προγράμματος σε οποιαδήποτε θέση, εκτός της θέσης **ΤΗΛΕΧΕΙΡΙΣΜΟΣ** και, στη συνέχεια επιλέξτε τη λειτουργία ξανά.

## 7. ΓΡΗΓΟΡΟΣ ΟΔΗΓΟΣ ΧΡΗΣΗΣ

1. Ανοίξτε την πόρτα και φορτώστε τον κάδο με ρούχα. Σιγουρευτείτε ότι τα ρούχα δεν εμποδίζουν το κλείσιμο της πόρτας.
2. Κλείστε απαλά την πόρτα σπρώχνοντάς την αργά μέχρι να ακούσετε το κλικ κλεισίματος της πόρτας.
3. Επιλέξτε το επιθυμητό πρόγραμμα στεγνώματος περιστρέφοντας το κουμπί-επιλογή του προγράμματος ή, σε ορισμένα μοντέλα, πατώντας το συγκεκριμένο κουμπί (ελέγξτε τον πίνακα προγράμματος για συγκεκριμένες επιμέρους λεπτομέρειες).
4. Πατήστε το κουμπί έναρξης του προγράμματος. Το στεγνωτήριο ξεκινά αυτόματα.
5. Εάν, κατά τη διάρκεια του προγράμματος, ανοίξετε την πόρτα για να ελέγξετε τα ρούχα, πρέπει να πατήσετε το κουμπί έναρξης του προγράμματος για να επανεκκινηθεί το στέγνωμα αφού κλείσει η πόρτα.
6. Όταν ο κύκλος πλησιάζει στην ολοκλήρωσή του, η συσκευή μπαίνει στη φάση ψύξης κατά την οποία το ρούχα γυρίζουν στον κάδο μέσα σε ψυχρό αέρα δίνοντας τη δυνατότητα ψύξης του φορτίου.
7. Μετά την ολοκλήρωση του κύκλου ο κάδος περιστρέφεται κατά διαστήματα για να ελαχιστοποιείται το τσαλάκωμα. Αυτό συνεχίζεται έως ότου το μηχάνημα απενεργοποιηθεί ή έως ότου ανοίξει η πόρτα.

Για να πετύχετε καλό στέγνωμα μην ανοίγετε την πόρτα κατά τη διάρκεια των αυτόματων προγραμμάτων.

### Τεχνικά στοιχεία

**Τροφοδοσία ισχύος / Ονομαστική τιμή ρεύματος ασφάλειας ρεύματος τροφοδοσίας/ Τάση τροφοδοσίας:** βλ. πινακίδα χαρακτηριστικών.

**Μέγιστο φορτίο:** βλ. πινακίδα ενεργειακών χαρακτηριστικών.

**Ενεργειακή κλάση:** βλ. πινακίδα ενεργειακών χαρακτηριστικών.

## 8. ΧΕΙΡΙΣΤΗΡΙΑ ΚΑΙ ΠΡΟΓΡΑΜΜΑΤΑ

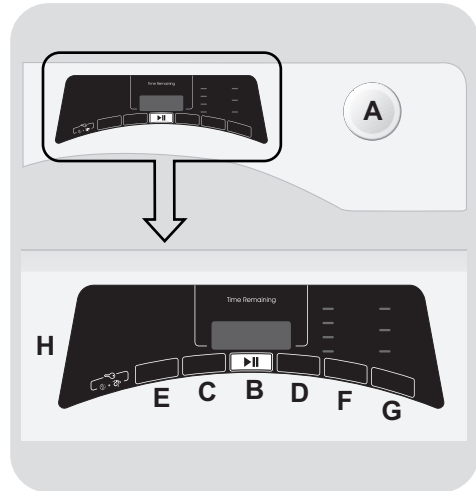

- A** ΔΙΑΚΟΠΤΗΣ ΕΠΙΛΟΓΗΣ ΠΡΟΓΡΑΜΜΑΤΟΣ με θέση OFF
- B** Κουμπί ΕΝΑΡΞΗΣ/ΠΑΥΣΗΣ
- C** Κουμπί ΚΑΘΥΣΤΕΡΗΣΗΣ ΕΝΑΡΞΗΣ
- D** Κουμπί ΕΠΙΛΟΓΗΣ ΔΙΑΡΚΕΙΑΣ ΚΥΚΛΟΥ
- E** Κουμπί ΣΗΜΕΙΩΣΗΣ
- F** Κουμπί ΕΠΙΛΟΓΗΣ ΣΤΕΓΝΩΜΑΤΟΣ
- G** Κουμπί ΕΥΚΟΛΟ ΣΙΔΕΡΩΜΑ
- H** Οθόνη
- D+F** ΚΛΕΙΔΩΜΑ ΟΘΟΝΗΣ



## ΠΡΟΣΟΧΗ

Μην ακουμπάτε τα κουμπιά ενόσω συνδέετε τη συσκευή στην παροχή, γιατί η συσκευή ρυθμίζει το σύστημα κατά την διάρκεια των πρώτων δευτερόλεπτων: ακουμπώντας τα κουμπιά η συσκευή δεν μπορεί να λειτουργήσει σωστά. Σε αυτή την περίπτωση, αποσυνδέστε τη συσκευή από την παροχή και επαναλάβετε την διαδικασία.

## ΔΙΑΚΟΠΤΗΣ ΕΠΙΛΟΓΗΣ ΠΡΟΓΡΑΜΜΑΤΟΣ με θέση OFF

- Περιστρέφοντας τον διακόπτη επιλογής προγράμματος και προς τις δύο κατευθύνσεις είναι δυνατή η επιλογή του επιθυμητού προγράμματος στεγνώματος.
- Για να ακυρώσετε τις επιλογές ή για να απενεργοποιήσετε τη συσκευή, γυρίστε τον διακόπτη επιλογής προγράμματος στη θέση **OFF** (θυμηθείτε να αποσυνδέσετε τη συσκευή από το ρεύμα).

## Αρχική έναρξη

### - Ορισμός γλώσσας

- Αφού συνδέσετε το μηχάνημα στο δίκτυο και το ενεργοποιήσετε, πατήστε τα πλήκτρα **"C"** ή **"D"** για να δείτε στην οθόνη τις διαθέσιμες γλώσσες. **ENGLISH** είναι η πρώτη γλώσσα που εμφανίζεται.
- Επιλέξτε την επιθυμητή γλώσσα πατώντας το κουμπί **ΕΝΑΡΞΗΣ/ΠΑΥΣΗΣ**.

### - Αλλάξτε την γλώσσα

Εάν θέλετε να αλλάξετε τη γλώσσα των ρυθμίσεων πρέπει να πατήσετε ταυτόχρονα τα κουμπιά **"C"** και **"D"** για περίπου **5 δευτερόλεπτα**. Στην οθόνη εμφανίζεται η ένδειξη **ENGLISH** και σας παρέχεται η δυνατότητα επιλογής νέας γλώσσας.

## Κουμπί ΕΝΑΡΞΗΣ/ΠΑΥΣΗΣ

**Κλείστε τη θυρίδα ΠΡΙΝ επιλέξετε το κουμπί ΕΝΑΡΞΗΣ/ΠΑΥΣΗΣ.**

- Για να ξεκινήσετε τον επιλεγμένο κύκλο με τις προεπιλεγμένες παραμέτρους, πατήστε το κουμπί **ΕΝΑΡΞΗΣ/ΠΑΥΣΗΣ**. Όσο εκτελείται το πρόγραμμα, η οθόνη απεικονίζει το χρονικό διάστημα μέχρι τη λήξη.
- Επιπλέον, εάν θέλετε να τροποποιήσετε το επιλεγμένο πρόγραμμα, πατήστε τα κουμπιά που αντιστοιχούν στις επιθυμητές επιλογές, τροποποιήστε τις προεπιλεγμένες παραμέτρους και κατόπιν πατήστε το κουμπί **ΕΝΑΡΞΗΣ/ΠΑΥΣΗΣ** για να ξεκινήσετε τον κύκλο.

**Μόνο οι επιλογές που είναι συμβατές με το ορισμένο πρόγραμμα είναι εφικτό να επιλεγούν.**

- Αφού ενεργοποιήσετε τη συσκευή, περιμένετε μερικά δευτερόλεπτα για να ξεκινήσει η εκτέλεση του προγράμματος.

## ΔΙΑΡΚΕΙΑ ΠΡΟΓΡΑΜΜΑΤΟΣ

- Όταν επιλέξετε ένα πρόγραμμα, στην οθόνη εμφανίζεται αυτόματα η διάρκεια του κύκλου, η οποία μπορεί να διαφέρει, ανάλογα με τις επιλογές που έχετε επιλέξει.
- Από τη στιγμή που θα ξεκινήσει το πρόγραμμα θα ενημερώνεστε συνεχώς για το χρόνο που απομένει μέχρι το ΤΕΛΟΣ του κύκλου στεγνώματος.
- Η συσκευή υπολογίζει το χρόνο έως το ΤΕΛΟΣ του επιλεγμένου προγράμματος με βάση ένα τυποποιημένο φορτίο ενώ κατά τη διάρκεια του κύκλου, η συσκευή διορθώνει το χρόνο ανάλογα με τη στάθμη υγρασίας του φορτίου.

## ΤΕΛΟΣ ΠΡΟΓΡΑΜΜΑΤΟΣ

- **"ΤΕΛΟΣ"** ("End" σε κάποια μοντέλα) εμφανίζεται στην οθόνη στο ΤΕΛΟΣ του προγράμματος και τότε μπορείτε να ανοίξετε την πόρτα.

- Στο ΤΕΛΟΣ του κύκλου, απενεργοποιήστε τη συσκευή γυρίζοντας τον διακόπτη επιλογής προγράμματος στη θέση **OFF**.

Ο διακόπτης επιλογής προγράμματος πρέπει **ΠΑΝΤΟΤΕ** να βρίσκεται στη θέση **OFF** στο **ΤΕΛΟΣ** του κύκλου στεγνώματος για να μπορείτε να επιλέξετε νέο κύκλο.

## ΠΑΥΣΗ ΤΗΣ ΛΕΙΤΟΥΡΓΙΑΣ ΤΗΣ ΣΥΣΚΕΥΗΣ

- Κρατήστε πατημένο το κουμπί **ΕΝΑΡΞΗ/ΠΑΥΣΗΣ** για περίπου **2 δευτερόλεπτα** (η ονομασία του προγράμματος και η ένδειξη του υπολειπόμενου χρόνου αναβοσβήνουν, υποδεικνύοντας ότι η συσκευή έχει τεθεί σε παύση).
- Πιέστε και πάλι το κουμπί **ΕΝΑΡΞΗ/ΠΑΥΣΗΣ** για να ξεκινήσει εκ νέου το πρόγραμμα από το σημείο που είχε διακοπεί.

## ΑΚΥΡΩΣΗ ΤΟΥ ΟΡΙΣΜΕΝΟΥ ΠΡΟΓΡΑΜΜΑΤΟΣ

- Για να ακυρώσετε το πρόγραμμα, γυρίστε τον διακόπτη επιλογής προγράμματος στη θέση **OFF**.

*Εάν σημειωθεί διακοπή ρεύματος ενώ το μηχάνημα λειτουργεί, μόλις αποκατασταθεί η παροχή ρεύματος, πατώντας το **ΕΝΑΡΞΗ/ΠΑΥΣΗ** κουμπί, το μηχάνημα θα ξεκινήσει από την αρχή της φάσης στην οποία βρισκόταν όταν σημειώθηκε η διακοπή ρεύματος.*

## Κουμπί ΚΑΘΥΣΤΕΡΗΣΗΣ ΕΝΑΡΞΗΣ

- Το κουμπί αυτό παρέχει τη δυνατότητα καθυστέρησης της έναρξης του προγράμματος από **30 λεπτά (1 ώρα** σε ορισμένα μοντέλα) έως **24 ώρες** σε βήματα των **30 λεπτών (1 ώρα** σε ορισμένα μοντέλα). Η καθυστέρηση εμφανίζεται στην οθόνη.
- Μετά το πάτημα του κουμπιού **ΕΝΑΡΞΗΣ/ΠΑΥΣΗΣ**, ο απεικονιζόμενος χρόνος μειώνεται ανά λεπτό.

**Εάν ανοίξετε τη θυρίδα ενόσω είναι ενεργοποιημένη η καθυστέρηση έναρξης και αφού κλείσετε ξανά τη θυρίδα, πατήστε ξανά την έναρξη για να ξαναρχίσει η καταμέτρηση.**

## Κουμπί ΕΠΙΛΟΓΗΣ ΔΙΑΡΚΕΙΑΣ ΚΥΚΛΟΥ

- Είναι δυνατή η μετατροπή ενός κύκλου από αυτόματο σε προγραμματισμένο, μέχρι **3 λεπτά** μετά την έναρξη του κύκλου.
- Το διαδοχικό πάτημα του κουμπιού αυξάνει τη διάρκεια σε βήματα **10 λεπτών**. Μετά την επιλογή αυτή, για να γίνει επαναφορά της λειτουργίας αυτόματου στεγνώματος είναι απαραίτητη η απενεργοποίηση του στεγνωτηρίου.
- Σε περίπτωση ασυμβατότητας, όλες οι λυχνίες αναβοσβήνουν γρήγορα 3 φορές.

## Κουμπί ΣΗΜΕΙΩΣΗΣ

Το κουμπί αυτό σας δίνει τη δυνατότητα αποθήκευσης των επιλογών που έχουν οριστεί σε έναν κύκλο.

### ΜΝΗΜΗ:

επιλέξτε το πρόγραμμα και τις επιθυμητές επιλογές και, στη συνέχεια, πατήστε το κουμπί **ΣΗΜΕΙΩΣΗ** για **3 δευτερόλεπτα** (πριν ξεκινήσετε τον κύκλο). Η **ΣΗΜΕΙΩΣΗ** εγγραφής (όλα τα ψηφία σε ορισμένα μοντέλα) αναβοσβήνει για **2 δευτερόλεπτα** και κατόπιν μπορούν να οριστούν οι επιλογές που έχουν συνδεθεί με τον επιλεγμένο κύκλο.

### ΑΝΑΚΛΗΣΗ:

μετά την επιλογή του κύκλου πιέστε το πλήκτρο **ΣΗΜΕΙΩΣΗ** για ανάκληση των αποθηκευμένων επιλογών (όχι του κύκλου).

**Η λειτουργία καθυστέρησης έναρξης δεν μπορεί να αποθηκευτεί στη μνήμη.**

## Κουμπί ΕΠΙΛΟΓΗΣ ΣΤΕΓΝΩΜΑΤΟΣ

- Το κουμπί αυτό παρέχει τη δυνατότητα ορισμού της μεταβλητής επιλογής επιθυμητού επιπέδου στεγνώματος έως **3 Λεπτά** από την έναρξη του κύκλου.
- ☞ **Έτοιμο για σίδερο:** αφήνει τα ρούχα ελαφρά βρεγμένα ώστε να διευκολύνεται το σιδέρωμα.
- 2 **Στέγνωμα κρεμασμένων:** για να είναι έτοιμο το ρούχο να κρεμαστεί.
- ⊞ **Στέγνωμα για ντουλάπα:** για πλυμένα ρούχα που μπορούν να μπουν απευθείας στη ντουλάπα.
- ☀ **Εξαιρετικό στέγνωμα:** Για να έχετε εντελώς στεγνά ενδύματα, ιδανικά για άμεση και πλήρη ένδυση.
- Αυτές οι συσκευές διαθέτουν τη λειτουργία **Διαχείρισης στεγνώματος**. Στους αυτόματους κύκλους, κάθε επίπεδο ενδιάμεσου στεγνώματος, πριν επιτευχθεί το επιλεγμένο, υποδεικνύεται με τις αναλαμπές της ενδεικτικής λυχνίας που αντιστοιχεί στον βαθμό στεγνώματος που επιτεύχθηκε.

*Σε περίπτωση ασυμβατότητας, όλες οι λυχνίες αναβοσβήνουν γρήγορα 3 φορές.*

## Κουμπί ΕΥΚΟΛΟ ΣΙΔΕΡΩΜΑ

- Κατά τη διάρκεια του κύκλου, η επιλογή αυτή ορίζει παλινδρομικές κινήσεις του κάδου ώστε να μειώνονται οι πτυχές και ορίζει αυτόματα το επίπεδο στεγνώματος σε **"Έτοιμο για σίδερο"**. Επιπλέον, αυτή η επιλογή παρέχει τη δυνατότητα αντιζαρωπικής κίνησης του κάδου πριν από τον κύκλο σε περίπτωση ενεργοποίησης της καθυστέρησης και στο ΤΕΛΟΣ του κύκλου στεγνώματος. Ενεργοποιείται κάθε 10 λεπτά, έως και 6 ώρες μετά το τέλος του κύκλου στεγνώματος.
- Για να σταματήσετε τις κινήσεις, γυρίστε το κουμπί επιλογής προγράμματος στη θέση **OFF**. Χρήσιμο όταν δεν μπορείτε να αφαιρέσετε αμέσως τα ρούχα.

## ΚΛΕΙΔΩΜΑ ΟΘΟΝΗΣ

- Πιέζοντας ταυτόχρονα τα κουμπιά **"D"** και **"F"** για περίπου **2 δευτερόλεπτα**, η συσκευή σας επιτρέπει να κλειδώσετε τα πλήκτρα. Κατ' αυτόν τον τρόπο, μπορεί να αποτραπούν οι τυχαίες ή οι ανεπιθύμητες αλλαγές, σε περίπτωση που κατά λάθος πατηθεί ένα κουμπί κατά τη διάρκεια ενός κύκλου.
- Το πλήκτρο κλειδώματος μπορεί να ακυρωθεί απλώς με την ταυτόχρονη πίεση αυτών των δύο κουμπιών.
- Σε περίπτωση ανοίγματος της θυρίδας με ενεργοποιημένο το **ΚΛΕΙΔΩΜΑ ΟΘΟΝΗΣ**, ο κύκλος σταματά αλλά το κλειδωμά διατηρείται: για να επανεκκινήσετε τον κύκλο, πρέπει να αφαιρέσετε το κλειδωμά και να πατήσετε ξανά το κουμπί **ΕΝΑΡΞΗΣ/ΠΑΥΣΗΣ**.
- Το **ΚΛΕΙΔΩΜΑ ΟΘΟΝΗΣ** μπορεί να τροποποιηθεί σε οποιαδήποτε στιγμή του κύκλου.

## Οθόνη

Στην οθόνη εμφανίζεται ο χρόνος στεγνώματος, ο χρόνος αναβολής σε περίπτωση επιλογής καθυστερημένης έναρξης και άλλες ρυθμίσεις ειδοποιήσεων.

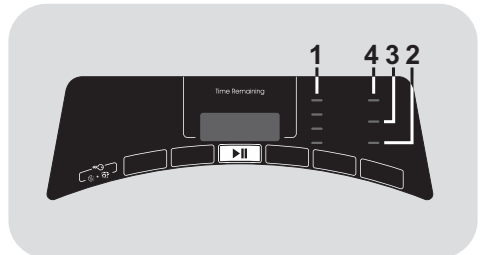

### 1) ΛΥΧΝΙΕΣ ΕΠΙΛΟΓΗΣ ΣΤΕΓΝΩΜΑΤΟΣ

Οι λυχνίες εμφανίζουν τα επίπεδα στεγνώματος που μπορούν να επιλεγούν από το σχετικό κουμπί.

### 2) ΛΥΧΝΙΑ ΔΟΧΕΙΟΥ ΝΕΡΟΥ

Ανάβει όταν είναι απαραίτητο να αδειάσετε τη δεξαμενή νερού συμπύκνωσης.

### 3) ΦΙΛΤΡΑ ΜΕ ΧΝΟΥΔΙ ΚΑΙ ΕΝΔΕΙΚΤΙΚΗ ΛΥΧΝΙΑ ΚΑΘΑΡΙΣΜΟΥ ΦΙΛΤΡΟΥ ΜΕ ΣΦΟΥΓΓΑΡΙ

Η ενδεικτική λυχνία ανάβει σε σταθερή μορφή ώστε να σηματοδοτήσει την ανάγκη καθαρισμού των φίλτρων με χνούδι και αναβοσβήνει όταν πρέπει να σηματοδοτήσει την ανάγκη καθαρισμού του φίλτρου με σφουγγάρι.

### 4) ΛΥΧΝΙΑ Wi-Fi

● Στα μοντέλα που είναι εξοπλισμένα με τεχνολογία Wi-Fi, η λυχνία αυτή δείχνει την κατάσταση της σύνδεσης. Υπάρχουν οι ακόλουθες περιπτώσεις:

- **ΣΤΑΘΕΡΑ ΑΝΑΜΜΕΝΗ:** η λειτουργία απομακρυσμένης διαχείρισης είναι ενεργή.

- **ΑΝΑΒΟΣΒΗΝΕΙ ΑΡΓΑ:** η λειτουργία απομακρυσμένης διαχείρισης είναι ανενεργή.

- **ΑΝΑΒΟΣΒΗΝΕΙ ΓΡΗΓΟΡΑ ΓΙΑ 3 ΔΕΥΤΕΡΟΛΕΠΤΑ ΚΑΙ ΕΠΕΙΤΑ ΣΒΗΝΕΙ:** το μηχάνημα δεν μπορεί να συνδεθεί στο οικιακό δίκτυο Wi-Fi ή δεν έχει συσχετιστεί ακόμη με την εφαρμογή.

- **ΑΝΑΒΟΣΒΗΝΕΙ ΑΡΓΑ ΤΡΕΙΣ ΦΟΡΕΣ ΚΑΙ ΕΠΕΙΤΑ ΣΒΗΝΕΙ ΓΙΑ 2 ΔΕΥΤΕΡΟΛΕΠΤΑ:** επαναφορά του Wi-Fi δικτύου (κατά τη διάρκεια της σύζευξης με την εφαρμογή).

- **ΑΝΑΒΕΙ ΓΙΑ 1 ΔΕΥΤΕΡΟΛΕΠΤΟ ΚΑΙ ΕΠΕΙΤΑ ΣΒΗΝΕΙ ΓΙΑ 3 ΔΕΥΤΕΡΟΛΕΠΤΑ:** η πόρτα της συσκευής είναι ανοιχτή και επομένως η λειτουργία απομακρυσμένης διαχείρισης δεν μπορεί να ενεργοποιηθεί.

● Για όλες τις πληροφορίες σχετικά με τη λειτουργικότητα καθώς και για οδηγίες για την εύκολη παραμετροποίηση του δικτύου Wi-Fi επισκεφθείτε:

[go.he.services/ctd-5d](http://go.he.services/ctd-5d)

### Οδηγός στεγνώματος

Ο τυπικός κύκλος ΣΤΕΓΝΩΜΑ ΒΑΜΒΑΚΕΡΩΝ (  ) είναι ο πιο ενεργειακά αποδοτικός και κατάλληλος για το στέγνωμα των κανονικών υγρών βαμβακερών ρούχων.

Μέγιστο βάρος στεγνώματος	
Βαμβακερά	Μέγιστη δηλωθείσα χωρητικότητα
Συνθετικά ή Λεπτά	Μέγιστο 4 κιλά

### Πληροφορίες για το εργαστήριο δοκιμών

#### EN 61121 - Πρόγραμμα προς χρήση:

- ΤΥΠΟΠΟΙΗΜΕΝΟ ΞΗΡΟ ΒΑΜΒΑΚΙ 
- ΕΠΕΞΕΡΓΑΣΜΕΝΟ ΞΗΡΟ ΒΑΜΒΑΚΙ (ΛΕΥΚΑ - Έτοιμο για σίδερο)
- ΦΙΝΙΡΙΣΜΕΝΟ ΒΑΜΒΑΚΙ (ΣΥΝΘΕΤΙΚΑ - Στέγνωμα κρεμασμένων)



### ΠΡΟΣΟΧΗ

Καθαρίστε τα φίλτρα με χνούδι πριν από κάθε κύκλο.



### ΠΡΟΣΟΧΗ

Καθαρίζετε το φίλτρο με σφουγγάρι κάθε έξι μήνες ή όταν αναβοσβήνει η ενδεικτική λυχνία των φίλτρων.



### ΠΡΟΣΟΧΗ











Η πραγματική διάρκεια του κύκλου στεγνώματος εξαρτάται από την αρχική στάθμη υγρασίας του πλυντηρίου λόγω της ταχύτητας περιστροφής, του τύπου και της ποσότητας φορτίου, της καθαρότητας των φίλτρων και της θερμοκρασίας περιβάλλοντος.



### ΠΡΟΣΟΧΗ

Μόνο για χωρητικότητα 10/11 kg Στεγνωτήριο με τύμπανο και κιτ σωλήνα απορρόφησης: συνδέετε τον σωλήνα απορρόφησης για την αποκατάσταση της συμπεριφοράς του νερού (σύμφωνα με τις οδηγίες στο ειδικό κεφάλαιο).

## Πίνακας Προγραμμάτων

PROGRAM		Επιλέξιμο επιλογήσ					ΧΩΡΗΤΙΚΟΤΗΤΑ (kg)	ΔΙΑΡΚΕΙΑ ΞΗΡΑΝΣΗΣ (ΛΕΠΤΑ)
				Memo 				
	<b>ΚΑΘΗΜΕΡΙΝΟ ΙΔΑΝΙΚΟ 59'</b>	✓	-	✓	-	-	3,5	59'
	<b>ΚΑΘΗΜΕΡΙΝΟ 45'</b>	✓	-	✓	-	-	2	45'
	<b>ΕΞΟΙΚΟΝΟΜΗΣΗ 30'</b>	✓	-	✓	-	-	1	30'
	<b>ΦΡΕΣΚΑΡΙΣΜΑ</b>	✓	-	✓	-	-	2,5	20'
	<b>ΣΠΟΡ</b>	✓	-	✓	✓	-	4	*
	<b>ΧΑΛΑΡΩΣΗ</b>	✓	-	✓	-	-	2,5	12'
	<b>ΜΙΚΡΟ ΦΟΡΤΙΟ</b>	✓	-	✓	-	-	2	*
	<b>WOOLMARK</b>	✓	-	✓	-	-	1	70'
	<b>ΠΟΥΚΑΜΙΣΑ</b>	✓	-	✓	✓	✓	2,5	*
	<b>ΣΥΝΘΕΤΙΚΑ</b>	✓	✓	✓	✓	✓	4	*
	<b>ΜΑΥΡΑ &amp; ΧΡΩΜΑΤΙΣΤΑ</b>	✓	-	✓	✓	✓	4	*
	<b>ΤΖΙΝ</b>	✓	-	✓	-	-	4	*
	<b>ΛΕΥΚΑ</b>	✓	✓	✓	✓	✓	Πλήρες	*
	<b>ΒΑΜΒΑΚΕΡΑ</b>	✓	-	✓	-	-	Πλήρες	*
	<b>ΤΗΛΕΧΕΙΡΙΣΜΟΣ (Wi-Fi)</b> Θέση επιλογήσ την οποία πρέπει να επιλέξετε όταν θέλετε να ενεργοποιήσετε την απομακρυσμένη διαχείριση της συσκευής μέσω της εφαρμογής (μέσω Wi-Fi).							

\* Η πραγματική διάρκεια του κύκλου στεγνώματος εξαρτάται από την αρχική στάθμη υγρασίας του ρούχου λόγω της ταχύτητας περιστροφής, του τύπου και της ποσότητας φορτίου, της καθαρότητας των φίλτρων και της θερμοκρασίας περιβάλλοντος.



## Περιγραφή προγραμμάτων

Για το στέγνωμα διαφορετικών τύπων υφασμάτων και χρωμάτων, το στεγνωτήριο διαθέτει ειδικά προγράμματα για κάθε ανάγκη στεγνώματος (βλ. πίνακα προγραμμάτων).

### ΚΑΘΗΜΕΡΙΝΟ ΙΔΑΝΙΚΟ 59'

Γρήγορο πρόγραμμα για μέτριο φορτίο, που εξασφαλίζει τέλειο στέγνωμα. Συνιστάται το στύψιμο σε υψηλή ταχύτητα πριν από το στέγνωμα.

### ΚΑΘΗΜΕΡΙΝΟ 45'

Χρονομετρημένο γρήγορο πρόγραμμα για το καθημερινό πλύσιμο των ρούχων. Συνιστάται το στύψιμο σε υψηλή ταχύτητα πριν από το στέγνωμα.

### ΕΞΟΙΚΟΝΟΜΗΣΗ 30'

Χρονομετρημένο γρήγορο πρόγραμμα για μικρό φορτίο, που εξασφαλίζει τη μέγιστη εξοικονόμηση χρόνου και ενέργειας. Συνιστάται το στύψιμο σε υψηλή ταχύτητα πριν από το στέγνωμα.

### ΦΡΕΣΚΑΡΙΣΜΑ

Ο τέλειος κύκλος για να αφαιρέσετε τις οσμές και τις μυρωδιές από τα κλινοσκεπάσματα και να εξομαλύνετε τις τσακίσεις.

### ΣΠΟΡ

Ειδικά σχεδιασμένο για τα τεχνικά ενδύματα για αθλητισμό και γυμναστήριο, στεγνώνει απαλά με ιδιαίτερη προσοχή ώστε να αποφευχθεί η συρρίκνωση και η αλλοίωση των ελαστικών ινών.

### ΧΑΛΑΡΩΣΗ

Πρόκειται για έναν θερμό κύκλο που βοηθά να μειωθούν ζάρες και τσακίσεις σε μόλις 12 λεπτά.

### ΜΙΚΡΟ ΦΟΡΤΙΟ

Ειδικά σχεδιασμένο για ομοίμορφο στέγνωμα για εξαιρετικά μικρά φορτία.

## WOOLMARK

Μάλλινα ρούχα: Το πρόγραμμα μπορεί να χρησιμοποιηθεί για να στεγνώσει έως και 1 κιλό ρούχων (περίπου 3 πουλόβερ). Συνιστάται η αναστροφή όλων των ρούχων πριν από το στέγνωμα. Ο συγχρονισμός μπορεί να αλλάξει λόγω των διαστάσεων και του πάχους του φορτίου και της περιστροφής που επιλέγεται κατά την πλύση. Στο τέλος του κύκλου, τα ρούχα είναι έτοιμα να φορεθούν, αλλά εάν είναι βαρύτερα, επειδή τα άκρα μπορεί να είναι λίγο βρεγμένα: προτείνεται να τα στεγνώσετε με φυσικό τρόπο. Συνιστάται η εκφόρτωση ρούχων στο άκρο του κύκλου.

**Προσοχή:** η διαδικασία φλούδας του μαλλιού είναι μη αναστρέψιμη. στεγνώστε αποκλειστικά τα ρούχα με σύμβολο "ok tumble". Αυτό το πρόγραμμα δεν ενδείκνυται για ακρυλικά ρούχα.



APPAREL CARE

Ο κύκλος στεγνώματος μαλλιού αυτού του μηχανήματος έχει εγκριθεί από την εταιρεία Woolmark για το στέγνωμα των προϊόντων από μαλλί που πλένονται στο πλυντήριο, υπό την προϋπόθεση ότι τα προϊόντα πλένονται και στεγνώνουν σύμφωνα με τις οδηγίες στην ετικέτα του ενδύματος και βάσει των σχετικών ζητημάτων που έχουν τεθεί από τον κατασκευαστή αυτού του μηχανήματος M1530.

Στο Ηνωμένο Βασίλειο, την Ιρλανδία, το Χονγκ Κονγκ και την Ινδία το εμπορικό σήμα Woolmark είναι ένα εμπορικό σήμα πιστοποίησης.

## ΠΟΥΚΑΜΙΣΑ

Αυτός ο συγκεκριμένος κύκλος έχει σχεδιαστεί για να στεγνώνει τα πουκάμισα ελαχιστοποιώντας το σαλάκωμα και τις τσακίσεις χάρη στις συγκεκριμένες κινήσεις του τυμπάνου. Συνιστάται να αφαιρέτε τα κλινοσκεπάσματα αμέσως μετά τον κύκλο στεγνώματος.

## ΣΥΝΘΕΤΙΚΑ

Για να στεγνώσετε συνθετικά υφάσματα που χρειάζονται ακριβή και ειδική επεξεργασία.

## ΜΑΥΡΑ & ΧΡΩΜΑΤΙΣΤΑ

Ένας λεπτός και συγκεκριμένος κύκλος για το στέγνωμα ενδυμάτων από βαμβακερά ή συνθετικά ενδύματα.

## ΤΖΙΝ

Σχεδιασμένο ιδανικά για να στεγνώνει ομοιόμορφα υφάσματα όπως τζιν ή denim. Συνιστάται να γυρίζετε τα ρούχα πριν τα στεγνώσετε.

## ΛΕΥΚΑ

Ο σωστός κύκλος για να στεγνώσει τα βαμβακερά, τα σφουγγάρια και τις πετσέτες.

## ΒΑΜΒΑΚΕΡΑ

Το πρόγραμμα για τα βαμβακερά (έτοιμα για τις κρεμάστρες) είναι το πιο αποτελεσματικό πρόγραμμα κατανάλωσης ενέργειας. Κατάλληλο για βαμβακερά και λινά.

## ΤΗΛΕΧΕΙΡΙΣΜΟΣ (Wi-Fi)

Θέση την οποία πρέπει να επιλέξετε με τον επιλογέα όταν θέλετε να ενεργοποιήσετε / απενεργοποιήσετε την απομακρυσμένη διαχείριση μέσω της εφαρμογής (Wi-Fi). Σε αυτή την περίπτωση, θα εκκινήσετε τον κύκλο μέσω των εντολών της εφαρμογής. Για περισσότερες πληροφορίες συμβουλευτείτε την ενότητα **ΤΗΛΕΧΕΙΡΙΣΜΟΣ (Wi-Fi)**.

## 9. ΑΝΤΙΜΕΤΩΠΙΣΗ ΠΡΟΒΛΗΜΑΤΩΝ ΚΑΙ ΕΓΓΥΗΣΗ

### Που μπορεί να οφείλεται...

**Ελαττώματα που μπορείτε να αποκαταστήσετε εσείς**

Προτού επικοινωνήσετε με το τμήμα Σέρβις για τεχνική υποστήριξη, ανατρέξτε στην παρακάτω λίστα ελέγχου. Εάν το μηχάνημα αποδειχθεί λειτουργικό ή εάν έχει εγκατασταθεί ή χρησιμοποιείται με λάθος τρόπο θα ισχύσουν χρεώσεις. Εάν το πρόβλημα επιμένει μετά την ολοκλήρωση των συνιστώμενων ελέγχων, επικοινωνήστε με το τμήμα Σέρβις, ενδέχεται να μπορούν να σας βοηθήσουν τηλεφωνικά.

**Η ένδειξη χρόνου μέχρι τη λήξη μπορεί να αλλάξει κατά τη διάρκεια του κύκλου στεγνώματος. Η ένδειξη χρόνου μέχρι τη λήξη ελέγχεται συνεχώς κατά τη διάρκεια του κύκλου στεγνώματος και ο χρόνος αναπροσαρμόζεται ώστε να παρέχει τη βέλτιστη εκτίμηση χρόνου. Ο εμφανιζόμενος χρόνος μπορεί να αυξηθεί ή να μειωθεί κατά τη διάρκεια του κύκλου και αυτό είναι φυσιολογικό.**

**Ο χρόνος στεγνώματος είναι υπερβολικά μεγάλος/τα ενδύματα δεν είναι αρκετά στεγνά...**

- Επιλέξατε το σωστό χρόνο στεγνώματος/πρόγραμμα;
- Ήταν πολύ υγρά τα ρούχα; Είχαν σφιγτεί επαρκώς με το χέρι ή στο πλυντήριο τα ρούχα;
- Χρειάζονται τα φίλτρων με χνούδι καθαρισμό;
- Χρειάζεται καθαρισμό το φίλτρο με σφουγγάρι;
- Έχει υπερφορτωθεί το στεγνωτήριο;

**Το στεγνωτήριο δεν λειτουργεί...**

- Υπάρχει σύνδεση με λειτουργική παροχή ρεύματος στο στεγνωτήριο; Ελέγξτε χρησιμοποιώντας άλλη συσκευή, όπως ένα επιτραπέζιο φωτιστικό.

- Έχει συνδεθεί σωστά το φως στην πρίζα παροχή ρεύματος;
- Υπάρχει διακοπή ρεύματος;
- Έχει καεί η ασφάλεια;
- Έχει κλείσει τελειώς η πόρτα;
- Είναι ενεργοποιημένο το στεγνωτήριο τόσο στην παροχή ρεύματος, όσο και στο ίδιο το μηχάνημα;
- Έχει επιλεγθεί ο χρόνος στεγνώματος ή το πρόγραμμα;
- Έχει ενεργοποιηθεί ξανά το μηχάνημα μετά από άνοιγμα της πόρτας;
- Έχει σταματήσει να λειτουργεί το μηχάνημα επειδή το δοχείο νερού είναι γεμάτο και πρέπει να αδειάσει;

**Το στεγνωτήριο κάνει θόρυβο...**

- Απενεργοποιήστε το στεγνωτήριο και επικοινωνήστε με το τμήμα Σέρβις για συστάσεις.

**Η ενδεικτική λυχνία καθαρισμού φίλτρων είναι αναμμένη...**

- Τα φίλτρα με χνούδι ή το φίλτρο με σφουγγάρι χρειάζονται καθαρισμό;

**Η ενδεικτική λυχνία του δοχείου νερού είναι αναμμένη\*...**

- Χρειάζεται άδειασμα το δοχείο νερού;

**\*Σε ορισμένα μοντέλα, αυτό θα υποδεικνύεται με ένα μήνυμα που θα εμφανίζεται στην οθόνη.**

### Εξυπηρέτηση πελατών

Εάν συνεχίζετε να αντιμετωπίζετε πρόβλημα με το στεγνωτήριο μετά την ολοκλήρωση όλων των συνιστώμενων ελέγχων, επικοινωνήστε με το Σέρβις για υποστήριξη. Μπορεί να είναι σε θέση να σας βοηθήσουν τηλεφωνικά ή μπορείτε να

προγραμματίσετε κατάλληλη επίσκεψη μηχανικού σύμφωνα με τους όρους της εγγύησής σας. Ωστόσο, ενδέχεται να προκύψουν χρεώσεις εάν ισχύουν τα παρακάτω για το μηχανήμά σας.

- Το μηχανήμα είναι λειτουργικό.
- Δεν έχει εγκατασταθεί σύμφωνα με τις οδηγίες εγκατάστασης.
- Χρησιμοποιήθηκε λανθασμένα.

## Ανταλλακτικά

Χρησιμοποιείτε πάντα γνήσια ανταλλακτικά που διατίθενται απευθείας από το τμήμα Σέρβις.

## Σέρβις

Για να διασφαλίσετε τη συνεχή, ασφαλή και αποτελεσματική λειτουργία της συσκευής, συνιστάται το σέρβις και η επισκευή να εκτελούνται από Εξουσιοδοτημένο μηχανικό του τμήματος Σέρβις.

### Εγγύηση

Το προϊόν συνοδεύεται από εγγύηση, σύμφωνα με τους όρους και τις προϋποθέσεις που αναφέρονται στο πιστοποιητικό που το συνοδεύει. Το πιστοποιητικό εγγύησης πρέπει να είναι πλήρως συμπληρωμένο και αποθηκευμένο, έτσι ώστε, σε περίπτωση ανάγκης, να επιδειχθεί στο Εξουσιοδοτημένο Κέντρο Τεχνικής Υποστήριξης Πελατών.

Με την τοποθέτηση της σήμανσης **CE** σε αυτό το προϊόν, δηλώνουμε με δική μας ευθύνη, τη συμμόρφωση με το σύνολο όλων των απαιτήσεων της Ευρωπαϊκής ένωσης για την ασφάλεια, υγεία και του περιβάλλοντος, που αναφέρονται στη νομοθεσία για αυτό το προϊόν.

Για να εξασφαλίσετε την ασφαλή απόρριψη παλιού περιστροφικού στεγνωτηρίου, αποσυνδέστε το φινι ρευματοληψίας από την πρίζα, κόψτε το καλώδιο ρεύματος και καταστρέψτε το μαζί με το φινι. Για να αποτρέψετε την παγίδευση παιδιών μέσα στη συσκευή σπάστε τους μεντεσέδες ή την ασφάλιση της πόρτας.

Ο κατασκευαστής δεν φέρει καμία ευθύνη για τυχόν τυπογραφικά λάθη που μπορεί να εμπεριέχονται σε αυτό το βιβλίο οδηγιών. Ο κατασκευαστής διατηρεί το δικαίωμα να πραγματοποιήσει τις τροποποιήσεις που θα κρίνει αναγκαίες χωρίς να μεταβάλει τα κύρια χαρακτηριστικά της συσκευής.

Dziękujemy za wybór tego produktu. Z dumą oferujemy produkt idealnie dopasowany do Państwa potrzeb i najlepszy kompletny zestaw domowych urządzeń do codziennego użytku.



PROSZĘ dokładnie zapoznać się z instrukcją i zgodnie z nią użytkować urządzenia. Niniejszy poradnik zawiera ważne informacje dotyczące bezpiecznej instalacji, użytkowania, konserwacji oraz porady, jak osiągnąć najlepsze wyniki podczas korzystania z urządzenia. Dokumentacja urządzenia powinna być zabezpieczona na wypadek konieczności skorzystania z niej w przyszłości, jak i dla kolejnych jej posiadaczy.

PROSZĘ sprawdzić, czy następujące pozycje zostały dostarczone wraz z urządzeniem:

- Instrukcja obsługi
- Karta gwarancyjna
- Informacja o zużyciu energii

Prosimy sprawdzić, czy podczas transportu nie doszło do uszkodzeń. Jeśli miało to miejsce, prosimy zadzwonić do Centrum Obsługi Klienta. Niedopełnienie tej procedury może zagrazić bezpieczeństwu urządzenia. Jeśli zakupiona maszyna była użytkowana w niewłaściwy sposób lub została nieprawidłowo zainstalowana, za wezwanie serwisanta może zostać pobrana opłata. Pod kątem rozmowy z pracownikiem Centrum Obsługi Klienta prosimy przygotować unikatowy 16-znakowy kod zwany również numerem seryjnym. Jest to specyficzny kod Państwa produktu wydrukowany na etykiecie, który można znaleźć na wewnętrznej stronie drzwiczek.

## Uwagi dotyczące środowiska



To urządzenie jest oznakowane zgodnie z Dyrektywą Europejską 2012/19/UE on dotyczącą Zużytego Sprzętu Elektrycznego i Elektronicznego (WEEE).

WEEE zawiera zarówno substancje zanieczyszczające (co może spowodować negatywne skutki dla środowiska naturalnego) oraz podstawowe elementy (które mogą być ponownie wykorzystane). Ważne jest, aby dokonać wszelkich starań w celu usunięcia i pozbycia się właściwie wszystkich zanieczyszczeń oraz odzyskania i recyklingu wszystkich materiałów. Osoby fizyczne mogą odgrywać ważną rolę w zapewnieniu, że WEEE nie stanie się problemem dla środowiska naturalnego; istotne jest, aby przestrzegać kilku podstawowych zasad:

- WEEE nie powinien być traktowany jako odpad komunalny;
- WEEE należy przekazać do odpowiednich punktów zbiórki prowadzonych przez gminy lub przez zarejestrowane firmy. W wielu krajach duży sprzęt AGD może być odbierany z domu.

W wielu krajach, przy zakupie nowego urządzenia, stary może być zwrócony do sprzedawcy, który musi zebrać go bezpłatnie na zasadzie jeden do jednego, tak długo, jak sprzęt jest właściwego rodzaju i ma takie same funkcje, co sprzęt dostarczony.

## Spis treści

1. OGÓLNE ZASADY BEZPIECZEŃSTWA
2. KOMPLET WĘŻA SPUSTOWEGO
3. POJEMNIKI NA WODĘ
4. DRZWICZKI I FILTRY
5. PRAKTYCZNE PORADY
6. ZDALNE STEROWANIE (Wi-Fi)
7. SKRÓCONA INSTRUKCJA OBSŁUGI
8. STEROWANIE I PROGRAMY
9. ROZWIĄZYWANIE PROBLEMÓW I GWARANCJA

# 1. OGÓLNE ZASADY BEZPIECZEŃSTWA

- Urządzenie to przeznaczone jest do użytku domowego i w podobnych warunkach, dla przykładu:

- w strefach wypoczynku, na terenie sklepów, w biurach lub innych miejscach pracy;

- w gospodarstwach agroturystycznych;

- dla klientów hoteli, moteli lub innych podobnych centrach pobytowych;

- w ośrodkach typu Bed & Breakfast.

Użytkowanie sprzętu odmienne niż typowe dla domowego, jak na przykład profesjonalne użytkowanie przez osoby przeszkolone i specjalistów, jest zabronione także w miejscach wyżej opisanych. Użytkowanie niezgodne z opisaniem może zredukować trwałość produktu i spowodować utratę gwarancji producenta. Wszelkie uszkodzenia urządzenia czy innych elementów, wynikające z użytkowania innego niż domowego (także, kiedy sprzęt zainstalowany jest w środowisku domowym) w oparciu o istniejące prawo nie będą uznane przez Producenta.

- Urządzenie to może być użytkowane przez dzieci 8-letnie i starsze oraz przez osoby o ograniczonych zdolnościach fizycznych, czuciowych i umysłowych lub niemające doświadczenia i wiedzy, pod warunkiem, że będą nadzorowane

lub pouczone odnośnie bezpiecznego użytkowania i że rozumieją niebezpieczeństwa, jakie wynikają z użytkowania takiego sprzętu. Należy unikać możliwości zabawy przez dzieci przy użyciu urządzenia lub jej czyszczenia czy konserwacji bez nadzoru.

- Dzieci powinny być pilnowane tak, aby nie bawiły się urządzeniem.
- Dzieci poniżej 3 lat nie mogą dotykać maszyny, o ile nie są pod stałym nadzorem.



## UWAGA

**Nieprawidłowe użytkowanie suszarki bębnowej może spowodować niebezpieczeństwo pożaru.**

- Urządzenie służy do zastosowań w gospodarstwie domowym, do suszenia tkanin i odzieży.
- Przed użyciem urządzenia należy się upewnić, że instrukcje montażu i obsługi są w pełni zrozumiałe.
- Nie dotykać urządzenia wilgotnymi rękami lub nogami.
- Nie opierać się o drzwiczki podczas ładowania urządzenia, nie podnosić ani nie przesuwając urządzenia przez pociąganie za drzwiczki.

- Nie wolno korzystać z maszyny, jeśli wygląda na niesprawną.
- Suszarki bębnowej nie wolno używać, jeśli do czyszczenia zastosowano przemysłowych środków chemicznych.
- Ostatnia faza cyklu suszarki bębnowej przebiega bez podgrzewania (cykl schładzania). W ten sposób zapewnione jest, że ubrania nie zostaną uszkodzone na skutek wysokiej temperatury.



### UWAGA

Nie używać wyrobu jeśli filtr kłaczek jest nie na swoim miejscu lub uszkodzony; kłaczki mogą spowodować zapalenie.



### UWAGA

Suszarkę bębnową można wyłączyć przed zakończeniem cyklu suszenia tylko i wyłącznie wtedy, jeśli ubrania zostaną szybko wyjęte i rozłożone, tak by rozproszyć ciepło.

PL

- Na podłodze wokół maszyny nie mogą się zbierać kłaczki ubrań.



### UWAGA

Tam gdzie umieszczony jest symbol  gorącej powierzchni może nastąpić wzrost temperatury powyżej 60°C podczas pracy suszarki bębnowej.



### UWAGA

Suszarkę należy transportować w pozycji pionowej, w razie konieczności można ją przechylić jedynie na stronę pokazaną na rysunku.

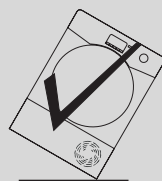
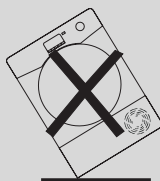

- Przed czyszczeniem urządzenia należy zawsze wyciągnąć wtyczkę.
- Bęben w środku może być bardzo gorący. Uprane ubrania można wyjmować dopiero wtedy, gdy suszarka zakończy cykl ostygnięcia.

Jeżeli suszarka została przechylona w niewłaściwą stronę należy ustawić ją pionowo i odczekać minimum 4 godziny przed włączeniem. Nie przestrzeganie tego zalecenia może skutkować uszkodzeniem suszarki.

## Instalacja

- Nie instalować urządzenia w pomieszczeniach o niskiej temperaturze lub w miejscach, gdzie może wystąpić ryzyko zamarzania. Przy temperaturach bliskich granicy zamarzania urządzenie może przestać funkcjonować poprawnie: istnieje bowiem poważne ryzyko uszkodzenia, jeżeli dojdzie do zamarznięcia wody w przewodach hydraulicznych (zawory, węże, pompy). Dla zagwarantowania lepszego działania, temperatura otoczenia musi być pomiędzy 5- 35°C. Zwracamy uwagę, że używanie suszarki w niskich temperaturach (od +2°C do + 5°C) może skutkować skraplaniem się wody i okapywaniem wody na podłogę.
  - W przypadkach, gdy suszarka jest montowana na pralce, należy użyć odpowiedniego zestawu do montażu pionowego, zgodnie z konfiguracją urządzenia:
    - Zestaw do podłączenia pralki Stacking kit "rozmiar standardowy": do pralek o minimalnej głębokości 44 cm;
    - Zestaw do podłączenia pralki Stacking kit "typu slim": do pralek o minimalnej głębokości 40 cm.
    - Uniwersalny zestaw do nadbudowy z półką przesuwaną: do pralek o minimalnej głębokości 47 cm.
- Zestaw do montażu pionowego można otrzymać z serwisu części zamiennych. Instrukcje montażu i wszelkie akcesoria są dostarczone z zestawem do montażu pionowego.
- NIGDY nie wolno montować suszarki w pobliżu zasłon.
  - Nie instalować urządzenia bezpośrednio za zamykanymi drzwiami, drzwiami przesuwными lub drzwiami z zawiasami po stronie przeciwnej względem urządzenia w sposób uniemożliwiający całkowite otwarcie drzwiczek.
  - Montaż musi zostać wykonany prawidłowo, aby zapewnić bezpieczeństwo urządzenia. W razie jakichkolwiek wątpliwości dotyczących montażu należy się skontaktować z serwisem w celu uzyskania porady.
  - Po ustawieniu urządzenia na miejscu należy upewnić się, że urządzenie jest wypoziomowane.

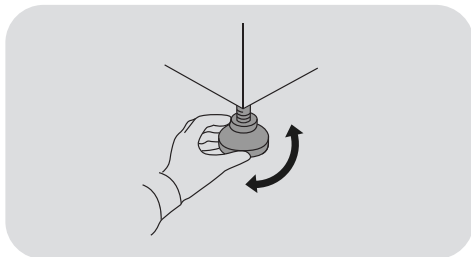



## Podłączenia elektryczne i instrukcje dotyczące bezpieczeństwa

- Dane techniczne (napięcie i moc zasilania) podane są na tabliczce znamionowej produktu.
- Upewnij się, że system elektryczny jest uziemiony, spełnia wszystkie obowiązujące przepisy i że gniazdo (elektryczne) jest zgodne z wtyczką urządzenia. Jeśli tak nie jest, zwróć się o pomoc do wykwalifikowanego fachowca.



### **UWAGA**

**urządzenie nie może być zasilane z zewnętrznego urządzenia wyłączającego, takiego jak zegar sterujący, ani podłączone do obwodu, który jest często włączany i wyłączany przez zakład energetyczny.**

- Nie używać przejściówek, rozgałęźników ani przedłużaczy.
- Po zainstalowaniu urządzenia należy zapewnić swobodny dostęp do wtyczki umożliwiający jej wyjęcie z gniazdka.
- Nie należy podłączać urządzenia do sieci ani włączać go dopóki montaż nie zostanie zakończony.

- Jeżeli przewód zasilania jest uszkodzony, dla bezpieczeństwa musi zostać wymieniony przez producenta, autoryzowany serwis lub odpowiednio wykwalifikowaną osobę.

## Wentylacja

- W pomieszczeniu umiejscowienia suszarki bębnowej należy zapewnić odpowiednią wentylację, aby podczas pracy suszarki gazy powstałe przy spalaniu innych paliw, np. z kominków nie mogły dostać się do tego pomieszczenia.
- Tylną ścianę suszarki dosunąć do ściany lub pionowej powierzchni.
- Pomiędzy urządzeniem a wszelkimi przeszkodami powinien być zachowany odstęp co najmniej 12 mm. Wlot i wylot powietrza nie mogą być zablokowane.
- Należy się upewnić, że dywany lub chodniki nie blokują podstawy ani żadnego z otworów wentylacyjnych.
- Uważać, aby za suszarką nie gromadziły się przedmioty, ponieważ mogą one blokować wlot i wylot powietrza.

PL

- Usuwane powietrze nie powinno dostać się do kanału wentylacyjnego, przeznaczonego do usuwania wyziewów z urządzeń spalających gaz lub inne paliwa.
- Należy regularnie sprawdzać, czy nie ma ograniczeń przepływu powietrza wokół suszarki, co pozwala uniknąć gromadzenia się kurzu i resztek włókien.
- Sprawdzać często filtr i czyścić go w razie potrzeby.

## Pranie

- Przy suszeniu należy zawsze kierować się zaleceniami nt. prania odzieży.
- Środki zmiękczające tkaniny i podobne produkty należy stosować zgodnie z instrukcjami.
- W suszarce bębnowej nie należy suszyć ubrań niewypranych.
- Ubranie powinno być odwirowane lub dokł adnie wykręcone przed umieszczeniem w suszarce.
- NIE wkładać ubrań ociekających wodą do suszarki.



## UWAGA

**Materiał y z gumy piankowej mogą w pewnych okolicznościach, wskutek nagrzania, samorzutnie się zapalić. ZABRONIONE JEST suszenie w suszarce bębnowej takich rzeczy, jak gumy piankowe (pianki lateksowe), czepki pod prysznic, materiały wodoodporne, ubrania podgumowane oraz ubrania i poduszki z wkładkami z gumy Piankowej.**



## UWAGA

**Nie suszyć tkanin pranych pł ynami do czyszczenia chemicznego.**

- Zasłony z włókna sztucznego NIE powinny być wkł adane do tego urządzenia. Odzież zanieczyszczona włóknem szklanym może powodować podrażnienie skóry.
- Rzeczy, które zostały zabrudzone takimi substancjami, jak olej jadalny, aceton, alkohol, benzyna, kerosen, odplamiacze, terpentyna, woski i środki usuwające wosk, powinny przed rozpoczęciem suszenia zostać wyprane w gorącej wodzie z dużą ilością detergentów.

- Należy wyjąć z kieszeni wszystkie przedmioty, takie jak zapalniczki i zapalki.
- Nie należy pozostawiać w kieszeniach zapalniczek czy zapalek oraz NIE używać latwo palnych płynów w pobliżu suszarki.
- Maksymalny ciężar suszonego wsadu: sprawdź etykietę wydajności energetycznej.
- Odnośnie dodatkowych informacji dotyczących produktu lub w celu uzyskania danych z karty technicznej należy zaznajomić się ze stroną internetową Producenta.



## **UWAGA**

**Niebezpieczeństwo pożaru /  
Materiały palne.**

- Urządzenie zawiera **R290**, przyjazny dla środowiska gaz chłodniczy, który jest palny. W pobliżu urządzenia nie mogą się znajdować nieosłonięte płomienie ani źródła zapłonu.
- Sprawdzić, czy urządzenie nie ma widocznych uszkodzeń. Jeśli urządzenie jest uszkodzone, nie wolno go używać.
- W przypadku jakiegokolwiek problemu proszę się skontaktować z wyspecjalizowanym sprzedawcą lub jednym z naszych centrów obsługi klienta.

## **UWAGA**

Należy się upewnić, że w otworach w urządzeniu i otworach w komorze, w której urządzenie jest zainstalowane (w przypadku modeli do zabudowy) nie znajdują się żadne przeszkody.

## **UWAGA**

**Nie uszkadzać obwodu chłodniczego.**

- Wszelkie naprawy lub interwencje w urządzeniu może przeprowadzić tylko autoryzowany serwis techniczny.
- Niewłaściwa utylizacja urządzenia może spowodować pożar lub zatrucie.
- Urządzenie należy zutylizować we właściwy sposób, nie uszkadzając rur używanych do cyrkulacji płynu chłodniczego.

## 2. KOMPLET WĘŻA SPUSTOWEGO

Aby uniknąć konieczności opróżniania zbiornika na wodę po każdym cyklu suszenia, wodę można odprowadzić bezpośrednio do rury odpływowej. Przepisy dotyczące wody zabraniają podłączania do kanalizacji powierzchniowej. Rura odpływowa powinna znajdować się obok suszarki bębnowej.

W skład zestawu wchodzi: 1 wąż i 1 korek.



### UWAGA

Przed przystąpieniem do jakichkolwiek prac wyłącz i wyjmij wtyczkę suszarki z gniazdka elektrycznego.

Wąż należy podłączyć do kanalizacji o maksymalnej wysokości 85 cm w stosunku do podstawy suszarki (rysunek 1).

### Montaż węża spustowego

1. System odprowadzania wody znajduje się z tyłu pralki, u dołu po prawej stronie (rysunek 2).
2. Odłącz wąż (A) od złączki (B), ciągnąc go do góry (rysunek 3).
3. Zamknij wyjętą probówkę nasadką (C) dostarczoną z zestawem (rysunek 4).
4. Podłącz wąż do złączki (B), upewniając się, że jest dobrze włożony (rysunki 5-6).

Gdy urządzenie jest na miejscu, sprawdź spód, aby upewnić się, że nowy wąż nie załamuje się podczas wsuwania suszarki na miejsce.

①

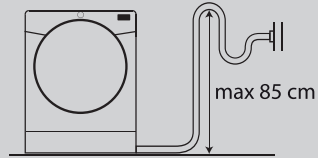

②

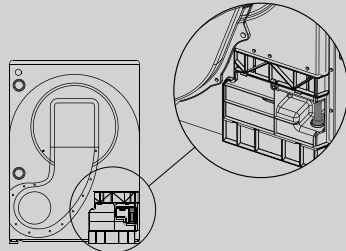

③

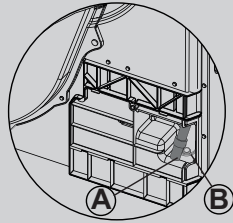

④

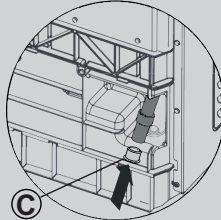

⑤

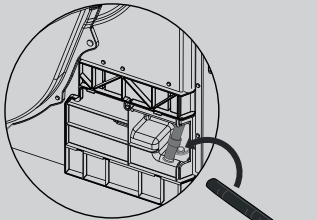

⑥

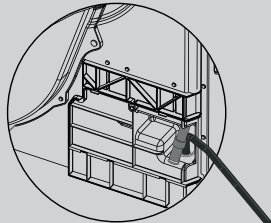

### 3. POJEMNIKI NA WODĘ

Woda usuwana z prania podczas programu suszenia jest gromadzona w zbiorniku. Kiedy zbiornik jest pełny, kontrolka opcji lub w niektórych modelach komunikat na wyświetlaczu informuje o KONIECZNOŚCI jego opróżnienia (zalecamy jednak opróżnianie go po każdym cyklu suszenia).

Przez kilka pierwszych cykli nowej suszarki zgromadzi się bardzo mało wody, ponieważ najpierw napelniany jest wewnętrzny pojemnik.

#### Wyjmowanie pojemnika z szufladki na drzwiczkach \*

1. Trzymając uchwyt (A), delikatnie wyciągnąć pojemnik na wodę. Pełny pojemnik na wodę będzie ważył ok. 6 kg.
2. Przechylić pojemnik na wodę, aby wylać wodę przez rynienkę (B). Po opróżnieniu pojemnika umieścić go z powrotem w sposób pokazany na rysunku; (C) najpierw włożyć podstawę zbiornika na miejsce w sposób pokazany na rysunku (1), po czym delikatnie wcisnąć górną część zbiornika na miejsce (2).
3. Nacisnąć przycisk uruchamiania programu, aby zrestartować cykl.

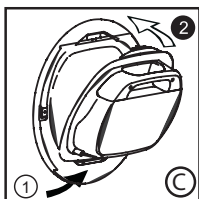
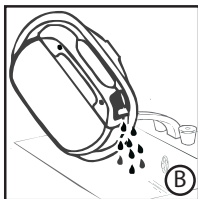
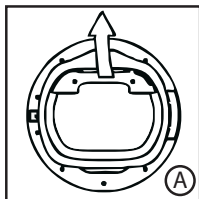

\* w zależności od modelu

#### TYLKO DLA MODELI Z KOMPLETEM WĘŻA SPUSTOWEGO

Jeśli w pobliżu suszarki znajduje się odpływ, można użyć węża odprowadzającego, który zapewni stały odpływ wody zgromadzonej w pojemniku suszarki. Oznacza to, że nie trzeba wtedy opróżniać pojemnika na wodę.

#### Wyjmowanie pojemnika z dolnej szufladki na wodę \*

1. Delikatnie pociągnąć górną część nakładki ochronnej na drzwi, tak by odcepiła się od suszarki. Dolną część można następnie zdjąć z zawiasów, co pozwoli na wyjęcie całej nakładki ochronnej na drzwi (A).
2. Zdecydowanym ruchem pociągnąć uchwyt i wysunąć pojemnik z suszarki (B). Podtrzymać pojemnik oburącz (C). Pełny pojemnik na wodę będzie ważył ok. 4 kg.
3. Otworzyć pokrywę znajdującą się w górnej części pojemnika i opróżnić wodę po zakończeniu każdego cyklu suszenia i przed rozpoczęciem następnego (D).
4. Zamocować z powrotem pokrywę i wsunąć na miejsce pojemnik na wodę (D). ZDECYDOWANYM RUCHEM WCISNĄĆ NA MIEJSCE.
5. Zamocować z powrotem klapkę zabezpieczającą, używając zawiasów u góry i „zatrzaskując” dolne klipsy na miejscu.

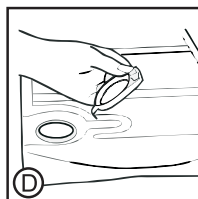
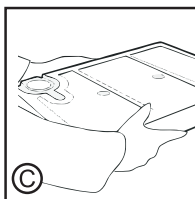
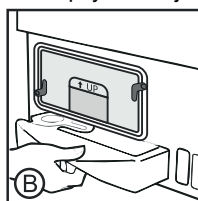
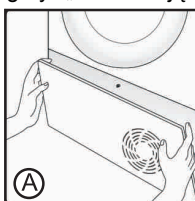

\* w zależności od modelu

## 4. DRZWICZKI I FILTRY

### Drzwiczki

- Pociągnąć za uchwyt, aby otworzyć drzwiczki.
- W celu ponownego uruchomienia urządzenia zamknąć drzwiczki i nacisnąć przycisk Start programu.



### UWAGA

W trakcie użytkowania suszarki bębnowej bęben i drzwiczki mogą być **BARDZO GORĄCE**.



### UWAGA

(Dla modeli z tacą na wodę)

W przypadku otwarcia drzwiczek w środku cyklu przed zakończeniem cyklu schładzania uchwyt może być gorący. W przypadku próby opróżnienia pojemnika na wodę w trakcie cyklu należy zachować najwyższą ostrożność.

### Kontrolka czyszczenia filtrów kłaczków i filtra gąbkowego

Kontrolka świeci w trybie stałym, sygnalizując potrzebę czyszczenia filtrów kłaczków oraz w trybie migającym, sygnalizując potrzebę czyszczenia filtra gąbkowego.

Jeśli pranie nie wysycha, sprawdź, czy filtry nie są zatkane.

Jeśli czyścisz filtry pod wodą, pamiętaj o ich wysuszeniu.

PL

### Filtry

Zatkane filtry mogą wydłużyć czas suszenia, spowodować uszkodzenia i narazić użytkownika urządzenia na kosztowne czyszczenie.

Aby uzyskać maksymalną wydajność urządzenia, konieczne jest sprawdzenie czystości wszystkich filtrów przed każdym cyklem suszenia.



### UWAGA

Nie używaj suszarki bez filtrów.

## Aby wyczyścić filtry kłaczków

1. Wyciągnij kolejno dwa filtry **A** i **B**, pociągając je do góry, jak pokazano na rysunku.

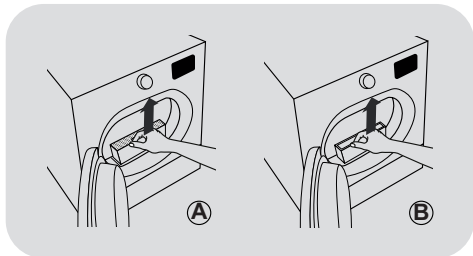

2. Otwórz filtry.

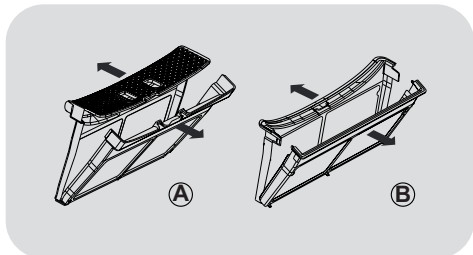

3. Delikatnie usuń kłaczki z obu filtrów opuszkami palców lub miękką szczoteczką, szmatką lub pod bieżącą wodą.

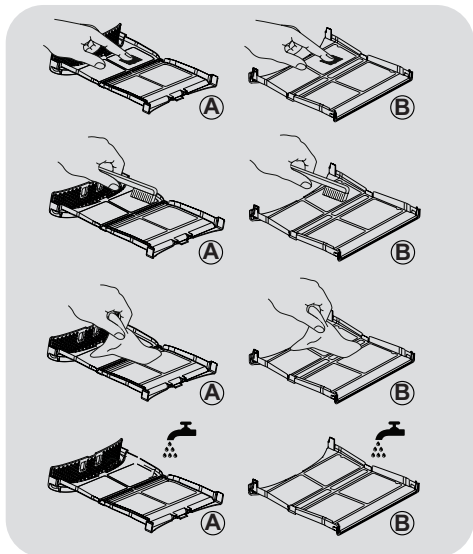

4. Zamknij oba filtry, umieszczając je ponownie w drzwiczkach, upewniając się, że są prawidłowo ustawione na miejscu.

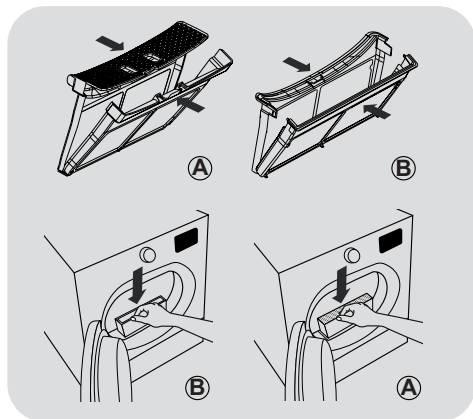

### ! UWAGA

Przed ponownym włożeniem filtrów upewnij się, że w komorze nie ma pozostałości kłaczków; jeśli są, usuń je odkurzaczem.

### ! UWAGA

Czyść filtry kłaczków przed każdym cyklem.



## Aby wyczyścić filtr gąbkowy

1. Zdejmij nakładkę ochronną na drzwi.
2. Obróć uchwyt w kierunku przeciwnym do ruchu wskazówek zegara i wyciągnij przednią pokrywę.

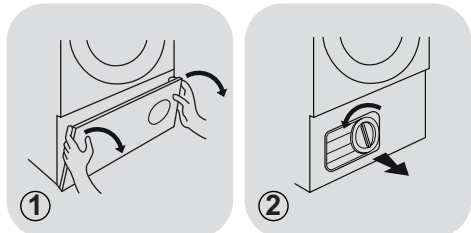

3. Delikatnie zdejmij ramkę filtra gąbkowego.

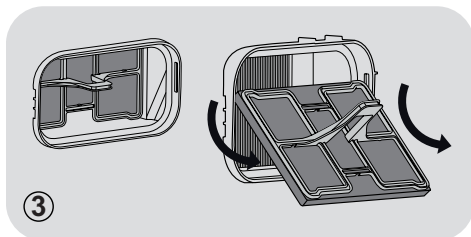

4. Delikatnie wyjmij gąbkę z ramki.

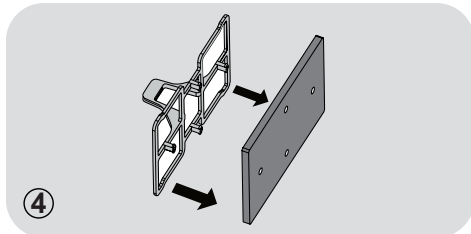

5. Umyj gąbkę, trzymając ją pod bieżącym kranem, obracając ją tak, aby usunąć kurz lub puch. Wycisnąć gąbkę i ponownie założyć ją ostrożnie na ramę.

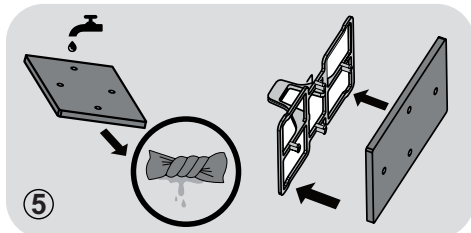

6. Zamontuj ponownie ramkę filtra gąbkowego, upewniając się, że znajduje się we właściwej pozycji.

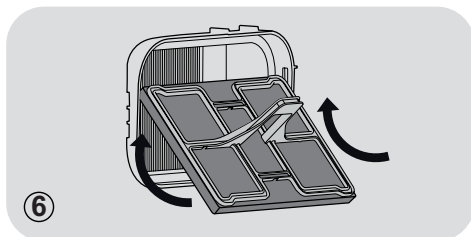

7. Załóż przednią pokrywę, upewniając się, że jest we właściwej pozycji. Obróć uchwyt w prawo, aby zablokować przednią pokrywę.

8. Załóż ponownie nakładkę ochronną na drzwi.

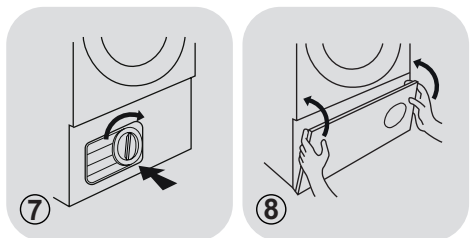

### ! UWAGA

Aby uniknąć obrażeń, nie należy dotykać rękoma przegród za ramką filtra gąbkowego.

### ! UWAGA

Filtr gąbkowy należy czyścić co sześć miesięcy lub gdy miga kontrolka czyszczenia filtrów.

PL

## 5. PRAKTYCZNE PORADY

Przed użyciem suszarki bębnowej po raz pierwszy,

- Należy dokładnie zapoznać się z treścią niniejszej instrukcji obsługi.
- Należy usunąć wszelkie przedmioty znajdujące się w bębnie.
- Wnętrze bębna i drzwiczki należy przetrzeć wilgotną szmatką w celu usunięcia kurzu, który mógł osiąść na nich w trakcie transportu.

### Przygotowanie odzieży

Należy upewnić się, że pranie nadaje się do suszenia w suszarce bębnowej, co poznać można po odpowiednich symbolach na metce. Należy sprawdzić, czy wszystkie suwaki są zasunięte, a kieszenie – puste. Odzież należy wywinąć na lewą stronę. Ubrania należy umieścić w bębnie luźno, aby zapobiec ich splątaniu.

### W suszarce bębnowej nie należy suszyć

Jedwabiu, nylonowych rajstop, delikatnych haftów, tkanin z metalowymi dekoracjami, odzieży z elementami PVC lub skórzanymi.

### UWAGA

**W suszarce nie należy suszyć artykułów, które zostały wcześniej poddane działaniu środków do czyszczenia na sucho oraz odzieży gumowej (niebezpieczeństwo pożaru lub wybuchu).**

**Przez ostatni kwadrans wsad suszony jest chłodnym powietrzem.**

### Oszczędność energii

W suszarce bębnowej należy suszyć pranie, które zostało dokładnie wykręcone lub odwirowane. Im mniej wilgotne będzie pranie, tym krócej trwać będzie jego suszenie, co wpłynie na oszczędność energii.

### ZAWSZE

- Przed każdym cyklem należy sprawdzać czystość filtrów.

### NIGDY

- Nie należy wkładać do suszarki mokrych, ociekających ubrań. Może to spowodować uszkodzenie urządzenia.

### Pranie należy posortować zgodnie z poniższymi instrukcjami

#### ● Według symboli

Odpowiednie symbole można znaleźć na kołnierzykach lub w okolicy wewnętrznych szwów:

- Można suszyć w suszarce bębnowej.
- Suszyć w suszarce bębnowej w wysokiej temperaturze.
- Suszyć w suszarce bębnowej w niskiej temperaturze.
- Nie suszyć w suszarce bębnowej.

Jeśli ubranie nie posiada odpowiednich oznaczeń, należy przyjąć, że nie nadaje się ono do suszenia w suszarce bębnowej.

#### ● Według ilości i grubości

Za każdym razem, jeśli ilość prania przekracza ładowność bębna suszarki, ubrania należy posortować według ich grubości (np. oddzielić ręczniki od cienkiej bielizny).

## ● Według rodzaju tkaniny

**Bawełna/tkaniny pościelowe:** Ręczniki, bawełniane koszulki, pościel i obrusy.

**Tkaniny syntetyczne:** Bluzki, podkoszulki, odzież wykonana całkowicie z poliestru lub poliamidu, odzież wykonana z tkanin bawełnianych z syntetycznymi domieszkami.

### **UWAGA**

Nie należy przeładowywać bębna. Mokra odzież dużych rozmiarów przekracza maksymalną dopuszczalną ładowność suszarki (np. śpiwory, kołdry).

## Czyszczenie suszarki

- Czyść filtry kłaczków po każdym cyklu suszenia.
- W modelach wyposażonych w tacę na wodę tacę należy opróżniać po każdym cyklu suszenia.
- Po każdym użyciu suszarki należy przetrzeć wnętrze bębna suchą ścierką i pozostawić drzwiczki urządzenia otwarte przez jakiś czas tak, aby wnętrze wyschło pod wpływem powietrza.

● Obudowę suszarki i drzwiczki należy wycierać miękką szmatką.

● NIE NALEŻY używać ostrych gąbek ani środków czyszczących.

● Aby uniknąć przyklejania się drzwiczek lub gromadzenia się kłaczków, po każdym cyklu suszenia wewnętrzną część drzwiczek oraz uszczelkę należy przetrzeć wilgotną ściereczką.

### **UWAGA**

Bęben, drzwiczki i wsad mogą być bardzo gorące.

### **UWAGA**

Przed przystąpieniem do czyszczenia suszarki, należy wyciągnąć wtyczkę zasilającą z gniazdka.

### **UWAGA**

Informacje techniczne na temat urządzenia można znaleźć na etykiecie umieszczonej z przodu suszarki (widocznej przy otwartych drzwiczkach).

PL

## 6. ZDALNE STEROWANIE (WI-FI)

To urządzenie jest wyposażone w technologię **Wi-Fi**, która umożliwia zdalne sterowanie za pomocą aplikacji.

### PAROWANIE URZĄDZENIA (W APLIKACJI)

- Pobierz aplikację **hOn** na swoje urządzenie poprzez zeskanowanie kodu QR:



lub za pomocą linka:

[go.haier-europe.com/download-app](http://go.haier-europe.com/download-app)

Aplikacja jest dostępna na urządzeniach z systemem Android i iOS - zarówno na tabletach, jak i smartfonach.

Poznaj wszystkie szczegóły funkcji Wi-Fi, przeglądając aplikację w trybie DEMO.

Częstotliwość domowej sieci Wi-Fi musi się mieścić w paśmie 2,4 GHz. Nie możesz skonfigurować urządzenia, jeśli Twoja domowa sieć jest ustawiona w paśmie 5 GHz.

- Otwórz aplikację, utwórz profil użytkownika (lub zaloguj się, jeśli został on utworzony wcześniej) i sparuj urządzenie zgodnie z instrukcjami na wyświetlaczu.

### ABY WŁĄCZYĆ ZDALNE STEROWANIE

- Sprawdź, czy router jest włączony i podłączony do Internetu.
- Załaduj pranie i zamknij drzwiczki.
- Obrócić pokrętkę wyboru programu do położenia **ZDALNE STEROWANIE (Wi-Fi)**



: elementy sterowania na panelu sterowania nie będą działać.

- Rozpocząć cykl, używając aplikacji. Po zakończeniu cyklu wyłączyć urządzenie, obracając pokrętkę programów do położenia **OFF (WYŁĄCZ)**.

### ABY WYŁĄCZYĆ ZDALNE STEROWANIE

- Aby wyjść z trybu **ZDALNE STEROWANIE** w trakcie cyklu, należy obrócić pokrętkę wyboru programu do dowolnego położenia innego niż **ZDALNE STEROWANIE (Wi-Fi)**, bez przechodzenia przez położenie **OFF (WYŁĄCZ)**.

Panel sterowania na urządzeniu powróci do trybu operacyjnego.

- Przy zamkniętych drzwiczkach obrócić pokrętkę do położenia **ZDALNE STEROWANIE (Wi-Fi)**, aby ponownie sterować urządzeniem za pomocą aplikacji. Jeżeli trwa cykl, będzie on kontynuowany.

Kiedy drzwiczki są otwarte, **ZDALNE STEROWANIE** jest nieaktywne. Aby je ponownie aktywować, należy zamknąć drzwiczki, obrócić pokrętkę wyboru programu do dowolnego położenia innego niż **ZDALNE STEROWANIE**, a następnie wybrać je ponownie.

## 7. SKRÓCONA INSTRUKCJA OBSŁUGI

1. Otworzyć drzwiczki i włożyć pranie do bębna. Upewnić się, że odzież nie przeszkadza w zamknięciu drzwi.
2. Delikatnie zamknąć drzwiczki, naciskając powoli aż do chwili usłyszenia odgłosu "kliknięcia".
3. Wybierz żądany program suszenia, obracając pokrętło wyboru programów lub, w niektórych modelach, naciskając odpowiedni przycisk (szczegółowe informacje można znaleźć w tabeli programów).
4. Nacisnąć przycisk startu programu. Suszarka uruchomi się automatycznie.
5. Jeśli w trakcie wykonywania programu drzwiczki zostaną otwarte w celu sprawdzenia prania, należy nacisnąć przycisk startu programu, aby wznowić suszenie po zamknięciu drzwiczek.
6. Gdy cykl będzie zbliżał się ku końcowi, suszarka rozpocznie fazę studzenia, a ubrania będą suszone chłodnym powietrzem, co pozwoli na ostudzenie wsadu.
7. Po zakończeniu cyklu bęben będzie się co pewien czas obracał, aby zminimalizować zagniecenia. Będzie to trwało do momentu wyłączenia suszarki lub otwarcia drzwiczek.

Nie otwierać drzwiczek w trakcie automatycznych programów w celu uzyskania odpowiedniego poziomu wysuszenia.

### Dane techniczne

**Pobór mocy / obciążenie bezpiecznika elektrycznego / napięcie zasilania:** zob. tabliczka znamionowa.

**Wsad maksymalny:** sprawdź etykietę wydajności energetycznej.

**Klasa energetyczna:** sprawdź etykietę wydajności energetycznej.

## 8. STEROWANIE I PROGRAMY

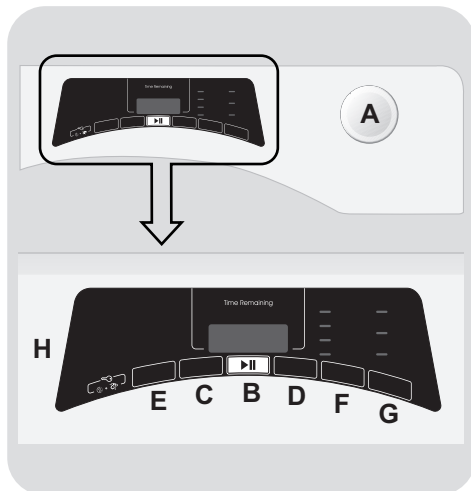

PL

- A POKRĘTŁO WYBORU PROGRAMU w pozycji WYŁĄCZ
- B Przycisk START/PAUZA
- C Przycisk OPÓŹNIONEGO URUCHOMIENIA
- D Przycisk WYBÓR CYKLU CZASOWEGO
- E Przycisk PAMIĘĆ
- F Przycisk WYBORU PROGRAMU SUSZENIA
- G Przycisk ŁATWE PRASOWANIE
- H WYŚWIETLACZ
- D+F BLOKADA RODZICIELSKA



## UWAGA

Nie dotykać przycisków podczas podłączania urządzenia do zasilania, ponieważ przez pierwsze kilka sekund urządzenie przeprowadza kalibrację systemów. Dotknięcie przycisków spowoduje błąd i w takiej sytuacji należy odłączyć urządzenie od zasilania i powtórzyć operację.

## POKRĘTŁO WYBORU PROGRAMU w pozycji WYŁĄCZ

- Żądany program suszenia można wybrać, przekręcając pokrętło wyboru programu w obu kierunkach.
- W celu cofnięcia wybranego programu lub wyłączenia urządzenia, przekręć pokrętło wyboru programu w pozycję **WYŁĄCZ** (należy pamiętać o wyciągnięciu wtyczki urządzenia).

## Pierwsze uruchomienie

### - Ustawienie języka

- Po podłączeniu maszyny do sieci i jej włączeniu, naciśnij przycisk "**C**" lub "**D**" – powinny wyświetlić się dostępne języki. Najpierw wyświetla się język **ENGLISH**.
- Wybrać żądany język, naciskając przycisk **START/PAUZA**.

### - Zmiana języka

W celu zmiany ustawienia języka, naciśnij jednocześnie przyciski "**C**" i "**D**" i przytrzymać przez ok. **5 sekund**. Na wyświetlaczu pojawi się język **ENGLISH**; będzie można wtedy wybrać inny język.

## Przycisk START/PAUZA

**PRZED** naciśnięciem przycisku **START/PAUZA** zamknąć drzwiczki.

- W celu uruchomienia wybranego cyklu ze wstępnie ustawionymi parametrami naciśnij **START/PAUZA**. Jeśli wykonywany jest właśnie dany program, wyświetlacz pokaże ilość czasu do zakończenia.
- W celu zmiany wybranego programu, naciśnij przyciski żądanych opcji, zmień domyślne parametry i naciśnij przycisk **START/PAUZA**, aby uruchomić cykl.

Wybrać można wyłącznie opcje zgodne z ustawionym programem.

- Po włączeniu urządzenia zaczekać kilka sekund na uruchomienie programu.

## CZAS TRWANIA PROGRAMU

- Po wybraniu programu na wyświetlaczu automatycznie pojawia się czas trwania cyklu, który może być różny w zależności od wybranych opcji.
- Od chwili rozpoczęcia programu na wyświetlaczu nieustannie wyświetlać się będzie czas pozostały do końca cyklu suszenia.
- Urządzenie oblicza czas do końca wybranego programu na podstawie standardowego wsadu, a w trakcie danego już cyklu koryguje ten czas stosownie do poziomu wilgotności wsadu.

## KONIEC PROGRAMU

- Napis "**KONIEC**" (w niektórych modelach "**End**") pojawia się na wyświetlaczu po zakończeniu wykonywania programu i informuje, że można już otworzyć drzwiczki.
- Po zakończeniu całego cyklu należy wyłączyć urządzenie, przekręcając pokrętło wyboru programu w pozycję **WYŁĄCZ**.

W celu wybrania nowego cyklu, **ZAWSZE** po zakończeniu cyklu suszenia należy ustawić pokrętło wyboru programu w położeniu **WYŁĄCZ**.

## WSTRZYMIWANIE PRACY URZĄDZENIA

- Przytrzymać przycisk **START/PAUZA** przez około **2 sekundy** (nazwa programu i czas pozostały do zakończenia pracy zaczną migać, co oznacza, że praca urządzenia została wstrzymana).
- Nacisnąć ponownie przycisk **START/PAUZA**, aby od nowa uruchomić program od momentu jego wstrzymania.

## ANULOWANIE USTAWIONEGO PROGRAMU

- W celu anulowania programu ustawić pokrętko wyboru programu w położenie **WYŁĄCZ**.

*Jeśli nastąpi przerwa w zasilaniu podczas pracy urządzenia, po przywróceniu zasilania, poprzez naciśnięcie przycisku **START/PAUZA**, urządzenie uruchomi się ponownie od początku fazy, w której znajdowała się w momencie utraty zasilania.*

## Przycisk OPÓŹNIONEGO URUCHOMIENIA

- Naciskając ten przycisk, można opóźnić rozpoczęcie programu od **30 minut** (w niektórych modelach od **1 godziny**) do **24 godzin** w **30 minutowych** odstępach (w niektórych przypadkach **1 godzinnych**). Wybrane opóźnienie pokazuje się na wyświetlaczu.
- Po naciśnięciu klawisza **START/PAUZA** pokazywany czas zmniejsza się co minutę.

**Otwierając drzwiczki przy ustawionym opóźnieniu startu, po ponownym zamknięciu drzwiczek należy ponownie nacisnąć przycisk start, aby wznowić odliczanie.**

## Przycisk WYBÓR CYKLU CZASOWEGO

- Maksymalnie w ciągu **3 minut** od rozpoczęcia cyklu można zmienić cykl z automatycznego na zaprogramowany.

- Kolejne naciśnięcia zwiększają czas w odstępach **10 minutowych**. Po dokonaniu tego wyboru w celu zresetowania automatycznego działania suszarki konieczne jest wyłączenie urządzenia.
- W przypadku niezgodności wszystkie diody migają szybko 3 razy.

## Przycisk PAMIĘĆ

Ten przycisk służy do zapisywania opcji ustawionych w cyklu.

### ZAPAMIĘTANIE:

wybrać program i odpowiednie opcje, a następnie nacisnąć przycisk **PAMIĘĆ** i przytrzymać przez **3 sekundy** (przed rozpoczęciem cyklu). Napis **PAMIĘĆ** (w niektórych modelach same cyfry) zacznie migać przez **2 sekundy** i ustawione zostaną opcje związane z wybranym cyklem.

### WYWOŁANIE:

po wybraniu cyklu nacisnąć przycisk **PAMIĘĆ**, aby wywołać zapisane opcje (ale nie cykl).

**Funkcji opóźnionego uruchomienia nie można zapisać w pamięci.**

## Przycisk WYBORU PROGRAMU SUSZENIA

- Ten przycisk służy do ustawiania edytowalnej opcji żadanego poziomu wysuszenia do **3 minut** po uruchomieniu cyklu:

 **Gotowe do prasowania:** Dla ułatwienia prasowania pozostawia ubranie lekko wilgotne.

 **Suche do powieszenia:** Przygotowuje odzież do rozwieszenia.

 **Suche do szafy:** Przygotowuje odzież do bezpośredniego włożenia do szafy.

☀ **Dokładne suszenie:** Zapewnia całkowicie suchą odzież, idealny cykl do pełnego wsadu.

- Niniejsze urządzenie jest wyposażone we funkcję **Menedżera suszenia**. W cyklach automatycznych każdy poziom suszenia pośredniego, przed osiągnięciem wybranego poziomu, jest sygnalizowany miganiem wskaźnika świetlnego odpowiadającego osiągniętemu poziomowi suszenia.

**W przypadku niezgodności wszystkie diody migają szybko 3 razy.**

## Przycisk ŁATWE PRASOWANIE

- W trakcie cyklu opcja ustawia naprzemienne ruchy bębna w celu zmniejszenia ilości zagnieceń i automatycznie ustawia poziom suszenia na **"Gotowe do prasowania"**. Ta opcja pozwala także na aktywowanie ruchu bębna przeciwdziałającego zagnieceniu przed rozpoczęciem cyklu w przypadku aktywowania opóźnienia i pod koniec cyklu suszenia. Funkcja uruchamia się co 10 minut, do 6 godzin po zakończeniu cyklu suszenia.
- Aby zatrzymać naprzemienne ruchy, należy ustawić pokrętkę wyboru programu w położenie **WYŁĄCZ**. Funkcja ta jest przydatna, gdy nie jest możliwe natychmiastowe wyjęcie prania.

## BLOKADA RODZICIELSKA

- Jednoczesne wciśnięcie przycisków **"D"** oraz **"F"** przez około **2 sekundy** blokuje przyciski urządzenia. Pozwala to uniknąć dokonania przypadkowych lub niechcianych zmian, gdy przycisk na wyświetlaczu został wciśnięty przypadkowo w trakcie trwania cyklu.
- Blokada przycisków może zostać anulowana przez ponowne jednoczesne wciśnięcie tych dwóch przycisków.

- W przypadku otwarcia drzwiczek przy aktywnej blokadzie rodzicielskiej **BLOKADA RODZICIELSKA** cykl zatrzyma się, ale drzwi pozostaną zablokowane. W celu ponownego rozpoczęcia cyklu należy wyłączyć blokadę i ponownie nacisnąć przycisk **START/PAUZA**.

- Blokadę rodzicielską **BLOKADA RODZICIELSKA** można zmienić w dowolnym momencie cyklu.

## Wyświetlacz

Na wyświetlaczu pokazywany jest ustawienie czasu pozostałego do zakończenia suszenia, czasu opóźnienia w przypadku wyboru opóźnionego uruchomienia oraz inne powiadomienia.

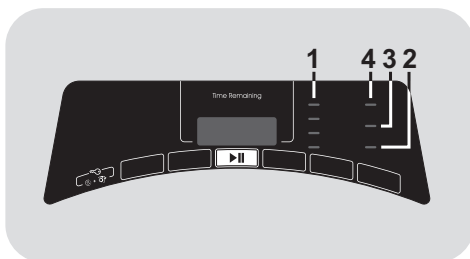

### 1) KONTROLKI WYBRANEGO POZIOMU SUSZENIA

Kontrolki wskazują poziomy suszenia, które można wybrać za pomocą odpowiedniego przycisku.

### 2) KONTROLKA POJEMNIKA NA WODĘ

Kontrolka włącza się, gdy konieczne jest opróżnienie zbiornika kondensatu.

### 3) KONTROLKA CZYSZCZENIA FILTRÓW KLACZKÓW I FILTRA GĄBKOWEGO

Kontrolka świeci w trybie stałym, sygnalizując potrzebę czyszczenia filtrów klaczków oraz w trybie migającym, sygnalizując potrzebę czyszczenia filtra gąbkowego.



#### 4) KONTROLKA Wi-Fi

- W modelach z opcją Wi-Fi, ikona wskazuje stan połączenia. Może być:
  - **ŚWIECĄCA**: możliwe zdalne sterowanie.
  - **WOLNO MIGAJĄCA**: zdalne sterowanie niemożliwe.
  - **SZYBKO MIGAJĄCA PRZEZ 3 SEKUNDY I WYŁĄCZAJĄCA SIĘ**: urządzenie nie może połączyć się z domową siecią Wi-Fi lub nie zostało jeszcze połączone z aplikacją.
  - **WOLNO MIGAJĄCA 3 RAZY, POTEW WYŁĄCZONA PRZEZ 2 SEKUNDY**: reset sieci Wi-Fi (w trakcie łączenia z aplikacją).
  - **WŁĄCZONA PRZEZ 1 SEKUNDĘ, WYŁĄCZONA PRZEZ 3 SEKUNDY**: drzwiczki są otwarte. Zdalne sterowanie nie może być aktywowane.
- Aby uzyskać wszystkie informacje o funkcjach oraz instrukcje dotyczące łatwej konfiguracji Wi-Fi, zapoznaj się z: [go.he.services/ctd-5d](http://go.he.services/ctd-5d)

#### Instrukcja suszenia

Standardowy cykl suszenia COTTON DRY (  ) jest najbardziej energooszczędny i najlepiej nadaje się do suszenia zwykłej mokrej bielizny bawełnianej.

Maksymalna masa suszenia	
Bawełna	Maks. deklarowana pojemność
Syntetyki lub materiały delikatne	Maks. 4 kg.

#### Informacja dla laboratorium badawczego

Program do wykorzystania zgodny z EN 61121:

- BAWELNA O STANDARDOWEJ SUCHOŚCI → 
- BAWELNA DO PRASOWANIA (BIAŁA - Gotowe do prasowania)
- TEKSTYLIA ŁATWE W OBSŁUDZE (SYNTETYKI - Suche do powieszenia)



#### UWAGA

Czyść filtry kłaczków przed każdym cyklem.



#### UWAGA

Filtr gąbkowy należy czyścić co sześć miesięcy lub gdy miga kontrolka czyszczenia filtrów.



#### UWAGA





















Rzeczywisty czas trwania cyklu suszenia zależy od poziomu wilgotności początkowej prania spowodowanej prędkością wirowania, rodzajem i ilością wsadu, czystością filtrów i temperaturą otoczenia.



#### UWAGA

Tylko dla suszarek bębnowych o pojemności 10/11 kg dostarczanych z kompletem węża spustowego: podłączyć wąż spustowy do odzyskiwania kondensatu (zgodnie z instrukcją w odpowiednim rozdziale).

## Tabela programów

PROGRAM		Opcje do wyboru					POJEMNOŚĆ (kg)	SUSZENIE CZAS (min)
				Memo 				
	<b>CODZIENNY PERFEKT 59'</b>	✓	-	✓	-	-	3,5	59'
	<b>CODZIENNY 45'</b>	✓	-	✓	-	-	2	45'
	<b>ECO 30'</b>	✓	-	✓	-	-	1	30'
	<b>ODŚWIEŻANIE</b>	✓	-	✓	-	-	2,5	20'
	<b>SPORTOWE</b>	✓	-	✓	✓	-	4	*
	<b>LIKwidACJA ZAGNIECEN</b>	✓	-	✓	-	-	2,5	12'
	<b>MAŁY WSAD</b>	✓	-	✓	-	-	2	*
	<b>CERTYFIKOWANY PROGRAM WOOLMARK</b>	✓	-	✓	-	-	1	70'
	<b>KOSZULE</b>	✓	-	✓	✓	✓	2,5	*
	<b>TKANINY SYNTETYCZNE</b>	✓	✓	✓	✓	✓	4	*
	<b>CIEMNE I KOLOROWE</b>	✓	-	✓	✓	✓	4	*
	<b>JEANS</b>	✓	-	✓	-	-	4	*
	<b>BIAŁE TKANINY</b>	✓	✓	✓	✓	✓	Pełny	*
	<b>BAWEŁNA</b>	✓	-	✓	-	-	Pełny	*
	<b>ZDALNE STEROWANIE (Wi-Fi)</b> Pozycja, którą musisz wybrać, gdy chcesz włączyć zdalne sterowanie za pośrednictwem aplikacji (przez Wi-Fi).							

\* Rzeczywisty czas trwania cyklu suszenia zależy od poziomu wilgotności początkowej prania spowodowanej prędkością wirowania, rodzajem i ilością wsadu, czystością filtrów i temperaturą otoczenia.

## Opisy programów

Suszarka bębnowa oferuje szereg specjalnych programów (patrz tabela programów) umożliwiających suszenie różnych rodzajów tkanin o różnych kolorach.

### **CODZIENNY PERFEKT 59'**

Błyskawiczny program przeznaczony dla wsadu średniej wadze, zapewniający najlepsze suszenie. Przed suszeniem zaleca się wywirowanie na wysokich obrotach.

### **CODZIENNY 45'**

Błyskawiczny program na czas do codziennego suszenia ubrań. Przed suszeniem zaleca się wywirowanie na wysokich obrotach.

### **ECO 30'**

Błyskawiczny program na czas przeznaczony dla wsadu o małej wadze, zapewniający maksymalną oszczędność czasu i energii. Przed suszeniem zaleca się wywirowanie na wysokich obrotach.

### **ODŚWIEŻANIE**

Idealny cykl usuwania nieprzyjemnych zapachów z tkanin z wygładzaniem zagnieceń.

### **SPORTOWE**

Dedykowany dla odzieży technicznej sportowej i fitness, suszy delikatnie ze szczególną ostrożnością, aby nie powodować kurczenia i pogorszenia stanu włókien elastycznych.

### **LIKWIDACJA ZAGNIECIEŃ**

Jest to ciepły cykl, który pomaga usunąć fałdy i zagniecenia w zaledwie 12 minut.

### **MAŁY WSAD**

Przeznaczony do równomiernego suszenia bardzo małych wsadów.

### **CERTYFIKOWANY PROGRAM WOOLMARK**

Odzież wełniana: program może być używany do suszenia do 1 kg prania (około 3 swetrów/bluz).

Przed suszeniem zaleca się wywrócenie odzieży na lewą stronę. Czas może się zmieniać w zależności od wymiarów i grubości wsadu oraz wybranego podczas prania wirowania.

Pod koniec cyklu ubrania są gotowe do noszenia, ale jeśli są cięższe, krawędzie mogą być nieco mokre: zaleca się ich naturalne wysuszenie.

Zaleca się wyjmować ubrania na samym końcu cyklu.

**Uwaga: proces filcowania wełny jest nieodwracalny; należy suszyć wyłącznie ubrania oznaczone symbolem "ok wirowanie". Program ten nie jest przeznaczony do odzieży akrylowej.**



APPAREL CARE

**Cykl suszenia wełny uzyskał atest "The Woolmark Company" jako odpowiedni do suszenia produktów wełnianych nadających się do prania w pralkach, z zastrzeżeniem, że produkty te muszą być prane i suszone zgodnie z instrukcjami podanymi na metce oraz zaleceniami producenta urządzenia M1530.**

**Na obszarze Wielkiej Brytanii, Irlandii, Hongkongu oraz Indii znak towarowy Woolmark jest znakiem certyfikacyjnym.**

### **KOSZULE**

Ten specyficzny cykl został stworzony z myślą o suszeniu koszul, minimalizując liczbę splotów i zagnieceń dzięki specyficznym ruchom bębna. Zaleca się wyjęcie odzieży natychmiast po cyklu suszenia.

### **TKANINY SYNTETYCZNE**

Do delikatnego suszenia syntetyków tkanin.

PL

### **CIEMNE I KOLOROWE**

Delikatny i specjalny cykl suszenia ciemnych i kolorowych ubrań bawełnianych lub syntetycznych.

### **JEANS**

Dedykowany do równomiernego suszenia tkanin takich jak dżinsy lub drelach. Przed suszeniem zaleca się odwrócić ubranie na drugą stronę.

### **BIAŁE TKANINY**

Odpowiedni cykl do suszenia materiałów bawełnianych, gąbek i ręczników.

### **BAWEŁNA**

Program do bawełny (do powieszenia) to najbardziej wydajny i energooszczędny program. Nadaje się do bawełny i pościeli.

### **ZDALNE STEROWANIE(Wi-Fi)**

Pozycja, którą musisz wybrać, gdy chcesz włączyć / wyłączyć zdalne sterowanie za pośrednictwem aplikacji (Wi-Fi). W takim przypadku początek cyklu nastąpi po wykonaniu poleceń w aplikacji.

Więcej szczegółów w rozdziale **ZDALNE STEROWANIE (Wi-Fi)**.

## 9. ROZWIĄZYWANIE PROBLEMÓW I GWARANCJA

### Co może być przyczyną...

#### Problemy do samodzielnego rozwiązania

Przed telefonem do Działu Obsługi Klienta w celu uzyskania porady technicznej, należy wykonać czynności wskazane w poniższej liście kontrolnej. Jeśli okaże się, że suszarka działa prawidłowo, została nieprawidłowo podłączona lub była używana w nieodpowiedni sposób, naliczona zostanie opłata. Jeśli sytuacja nie rozwiąże się po wykonaniu czynności z listy kontrolnej, należy zadzwonić do Centrum Serwisowego, które postara się telefonicznie pomóc w rozwiązaniu problemu.

**W trakcie cyklu wyświetlany pozostały do końca cyklu czas może ulec zmianie. Czas pozostały do końca cyklu jest na bieżąco aktualizowany i dostosowywany tak, aby jak najlepiej odzwierciedlał estymowaną długość suszenia. Wyświetlany czas trwania cyklu może się wydłużać lub skracać podczas suszenia i jest to jak najbardziej normalne.**

**Czas suszenia jest zbyt długi/ubrania nie są dostatecznie suche...**

- Czy wybrany został odpowiedni czas suszenia/program?
- Czy ubrania nie były zbyt mokre? Czy ubrania zostały dokładnie wykręcone lub odwirowane?
- Czy filtry kłaczeków potrzebują czyszczenia?
- Czy filtr gąbkowy nie potrzebuje czyszczenia?
- Czy suszarka nie jest przeładowana?

#### Suszarka nie działa...

- Czy gniazdko, do którego podłączona jest suszarka działa prawidłowo? Należy sprawdzić przy użyciu innego urządzenia, np. lampki stołowej.
- Czy wtyczka suszarki jest prawidłowo podłączona do zasilania?

- Czy nie miała miejsca awaria zasilania?
- Czy bezpiecznik nie uległ przepaleniu?
- Czy drzwiczki zostały całkowicie zamknięte?
- Czy suszarka jest podłączona do sieci i włączona?
- Czy wybrano czas suszenia lub program?
- Czy urządzenie zostało włączone ponownie po otwarciu drzwiczek?
- Czy urządzenie przestało działać, ponieważ pojemnik na wodę jest pełny i musi zostać opróżniony?

#### Suszarka głośno pracuje...

- Urządzenie należy wyłączyć, a następnie skontaktować się z Działem Obsługi Klienta.

#### Świeci się kontrolka czyszczenia filtrów...

- Czy filtry kłaczeków lub filtr gąbkowy wymagają czyszczenia?

#### Na urządzeniu wyświetla się ikonka pojemnika na wodę\*...

- Czy pojemnik na wodę został opróżniony?

**\*W niektórych modelach zostanie to oznaczone komunikatem pojawiającym się na wyświetlaczu.**

### Dział Obsługi Klienta

Jeśli po wykonaniu opisanych wyżej czynności problem nie zniknie, należy skontaktować się z Działem Obsługi Klienta. Nasi konsultanci dołożą wszelkich starań w celu udzielenia pomocy telefonicznej lub umówienia rozmowy ze specjalistą zgodnie z warunkami gwarancji. Jeżeli, po zwróceniu się o pomoc do Działu Obsługi Klienta, okaże się, że:

- urządzenie działa prawidłowo;

- urządzenie zostało podłączone niezgodnie z instrukcją;
- urządzenie było użytkowane niezgodnie z instrukcją, naliczona zostanie opłata.

## Części zamienne

Zawsze należy używać oryginalnych części zamiennych, dostępnych za pośrednictwem Działu Obsługi Klienta.

## Konserwacja

W celu zapewnienia ciągłej, bezpiecznej i wydajnej pracy urządzenia zaleca się, aby wszelkie naprawy i przeglądy wykonywane były wyłącznie przez autoryzowanych specjalistów.

### Gwarancja

Produkt jest objęty gwarancją zgodnie z postanowieniami i warunkami określonymi w gwarancji pisemnej dołączonej do produktu. Gwarancja musi być należycie wypełniona i przechowywana tak, aby w razie potrzeby mogła być okazana w Autoryzowanym Centrum Obsługi Klienta.

**Poprzez umieszczenie oznaczenia  na tym produkcie poświadczamy na własną odpowiedzialność przestrzeganie wszystkich wymogów europejskich dotyczących bezpieczeństwa, ochrony zdrowia i środowiska określonych w przepisach dla tego produktu.**

W celu zapewnienia bezpieczeństwa przy wyrzucaniu starej suszarki, wyłącz wtyczkę z gniazdka, odłącz kabel zasilania i zniszcz go wraz z wtyczką. W celu zapobieżenia zamknięciu się drzwi w starej suszarki, wyłamać zawiasy lub zamek drzwiczek.

**Producent nie jest odpowiedzialny za ewentualne błędy wynikające z druku niniejszej Instrukcji załączonej do urządzenia. Dodatkowo Producent pozostawia sobie prawo do wprowadzania zmian, jakie okażą się konieczne we własnych produktach, bez naruszania zasadniczej ich charakterystyki.**

Vă mulțumim că ați ales acest produs. Suntem mândri să vă oferim produsul ideal pentru dvs. și cea mai bună gamă completă de electrocasnice pentru rutina dvs. zilnică.



Vă rugăm să citiți cu atenție aceste instrucțiuni și să utilizați aparatul în conformitate cu acestea. În manual sunt oferite informații importante pentru instalarea, utilizarea în siguranță și întreținerea aparatului, dar și unele recomandări pentru obținerea unor rezultate cât mai bune la uscarea rufelor.

Vă rugăm să păstrați acest manual de utilizare pentru referințe ulterioare.

Vă rugăm să verificați dacă aparatul a fost livrat împreună cu următoarele documente:

- Manual de utilizare
- Certificat de garanție
- Eticheta energetică

Verificați să nu fi apărut deteriorări ale aparatului în timpul tranzitului. Dacă acesta este cazul, apelați Centrul de relații cu clienții. Nerespectarea celor de mai sus poate compromite siguranța aparatului. Puteți fi taxat pentru un apel de service dacă problema aparatului dvs. este cauzată de utilizarea greșită sau de instalarea incorectă.

Pentru a contacta departamentul de service, asigurați-vă că aveți disponibil un cod de 16 caractere, numit și „număr de serie”. Acest cod este un cod unic pentru produsul dvs., tipărit pe autocolantul care poate fi găsit în interiorul deschiderii ușii.

## Reciclarea produsului



Acest aparat este marcat în conformitate cu Directiva europeană 2012/19/UE cu privire la deșeurile de echipamente electrice și electronice (DEEE).

DEEE conțin atât substanțe poluante (care pot avea consecințe negative asupra mediului) cât și componente de bază (care pot fi reutilizate). Este important ca DEEE să facă obiectul unui tratament special, pentru a se îndepărta și colecta corespunzător toate substanțele poluante și pentru a se recupera și recicla toate materialele. Utilizatorii pot juca un rol important în asigurarea faptului că DEEE nu poluează mediul; este esențial să se respecte următoarele reguli de bază:

- DEEE nu trebuie reciclate împreună cu deșeurile menajere;
- DEEE trebuie predate la centrele de colectare municipale sau la societățile autorizate de colectare/reciclare. În anumite țări, DEEE voluminoase pot fi preluate de la domiciliu.

În multe țări, în momentul în care achiziționați un aparat nou de același tip, aparatul vechi poate fi predat distribuitorului care trebuie să îl colecteze gratuit, în baza schimbului de unu la unu.

## Cuprins

- 1. REGULI GENERALE PRIVIND SIGURANȚA**
- 2. SET CU FURTUN DE DRENAJ**
- 3. RECIPIENTE CU APĂ**
- 4. UȘA ȘI FILTRELE**
- 5. SUGESTII PRACTICE**
- 6. TELECOMANDĂ (Wi-Fi)**
- 7. GHID DE UTILIZARE RAPIDĂ**
- 8. REGLAJE ȘI PROGRAME**
- 9. PROBLEME TEHNICE ȘI GARANȚIE**

## 1. REGULI GENERALE PRIVIND SIGURANȚA

- Acest aparat electrocasnic este destinat utilizării în gospodării individuale sau în spații similare, cum ar fi:

- Spațiile de bucătărie pentru angajați din magazine, birouri sau alte medii de lucru;

- Ferme;

- În hoteluri, moteluri sau zone rezidențiale;

- În spații care oferă cazare și mic dejun.

O utilizare diferită a acestui aparat, în afară de cea din mediul casnic sau de funcțiile tipice pentru menaj, cum ar fi utilizarea în scopuri comerciale de către experți sau utilizatori instruiți, este exclusă chiar și pentru mediile de mai sus. Dacă aparatul este utilizat în mod incorect, acest lucru poate reduce durata lui de viață și poate anula garanția oferită de producător. Orice deteriorare a aparatului sau alte pagube sau pierderi rezultate din utilizarea ce nu este în concordanță cu uzul casnic sau în medii similare (chiar dacă se află într-un mediu casnic sau de uz casnic), nu vor fi acceptate de către producător conform reglementărilor legale în vigoare.

- Acest aparat poate fi utilizat de către copiii în vârstă de opt ani și mai mari dar și de către persoanele cu

capacități fizice, senzoriale sau mentale reduse sau lipsite de experiență și cunoștințe în cazul în care acestea au fost supravegheate și instruite cu privire la utilizarea aparatului într-un mod sigur și înțeleg pericolele implicate. Copiii nu trebuie să se joace cu aparatul. Curățarea și întreținerea aparatului nu poate fi făcută de către copii fără ca aceștia să fie supravegheați de un adult.

- Trebuie să supravegheați copiii pentru a vă asigura că nu se joacă cu aparatul.
- Nu permiteți copiilor mai mici de 3 ani să stea în apropierea aparatului, fără supraveghere.



### **ATENȚIE**

**Utilizarea incorectă a uscătorului reprezintă pericol de incendiu!**

- Acest aparat este strict de uz domestic, adică pentru a usca textile și haine.
- Asigurați-vă că instrucțiunile de instalare și utilizare sunt înțelese complet înainte de a opera aparatul.
- Nu atingeți aparatul dacă aveți mâinile sau picioarele ude.
- Nu vă sprijiniți de ușa uscătorului atunci când puneți rufele înăuntru și nu țineți de ușă când doriți să ridicați sau să deplasați aparatul.



- Opriți funcționarea aparatului dacă apar probleme în funcționare.
- Nu uscați în uscător rufe care au fost tratate cu produse chimice industriale pentru curățare.

a se asigura faptul că rufele rămân la o temperatură la care nu se pot deteriora.



### ATENȚIE

Nu utilizați aparatul dacă filtrul pentru scame nu este instalat sau dacă este deteriorat; scamele pot lua foc.

- Nu lăsați să se acumuleze puf și scame pe podea, în jurul aparatului.



### ATENȚIE

Dacă apare simbolul pentru suprafețe fierbinți , înseamnă că temperatura din interiorul uscătorului poate ajunge în timpul funcționării la peste 60°C.

- Scoateți întotdeauna ștecărul înainte de a curăța aparatul.
- Tamburul din interior poate fi foarte fierbinte. Lăsați întotdeauna uscătorul să își finalizeze perioada de răcire înainte de a scoate hainele.
- Partea finală a programului de uscare are loc fără a se produce căldură (faza de răcire) pentru



### ATENȚIE

Nu opriți uscătorul înainte de finalizarea programului. După finalizarea programului scoateți imediat rufele și întindeți-le, pentru a permite disiparea căldurii.



### ATENȚIE

În timpul transportului, verificați ca aparatul să fie în poziție verticală, înclinați-l puțin în direcția indicată în figura de mai jos numai dacă este necesar.

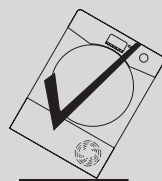
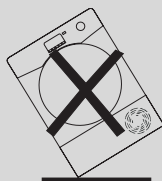

Dacă produsul a fost transportat în altă poziție, așteptați cel puțin 4 ore înainte de a îl pune în funcțiune, pentru a permite uleiului să revină în compresor. Nerespectarea acestei recomandări poate duce la deteriorarea compresorului.

## Instalare

- Nu instalați acest aparat în încăperi cu temperatura scăzută sau în încăperi în care există pericolul să înghețe. La temperaturi apropiate de punctul de îngheț, este posibil ca aparatul să nu funcționeze corect: există pericol de deteriorare a aparatului dacă apa este lăsată să înghețe în circuitul hidraulic (supape, furtunuri, pompe). Pentru o funcționare corespunzătoare a aparatului, temperatura trebuie să fie cuprinsă între și 5-35°C. Dorim să vă atragem atenția că funcționarea aparatului la temperaturi mai scăzute (între +2°C și +5°C) poate duce la apariția condensului și pe podea se vor observa picături de apă.
- În cazurile în care uscătorul este instalat deasupra mașinii de spălat, trebuie utilizat un kit de suprapunere adecvat conform configurației aparatului dvs:
  - Kit de suprapunere "dimensiune standard": pentru mașină de spălat cu o adâncime de minimum 44 cm;
  - Kit de suprapunere "dimensiune îngustă": pentru mașină de spălat cu o adâncime de minimum 40 cm.

- Kit de depozitare suprapusă universal cu raft glisant: pentru mașină de spălat cu o adâncime de minimum 47 cm.

Kitul de suprapunere poate fi obținut de la serviciile noastre de piese de rezervă. Instrucțiunile de instalare și orice atașamente de fixare sunt furnizate împreună cu kitul de fixare.

- Nu instalați NICIODATĂ uscătorul în apropierea perdelelor.
- Aparatul nu trebuie instalat în spatele unei uși care se blochează, a unei uși culisante sau vis-a-vis de o ușă cu balamale, pentru a se permite deschiderea ușoară a ușii uscătorului.
- Pentru siguranța dvs., aparatul trebuie instalat corect. Dacă aveți dubii referitoare la instalare, apelați departamentul de Service pentru consiliere.
- După amplasarea aparatului, reglați înălțimea picioarelor acestuia, pentru ca uscătorul să fie așezat la nivel.

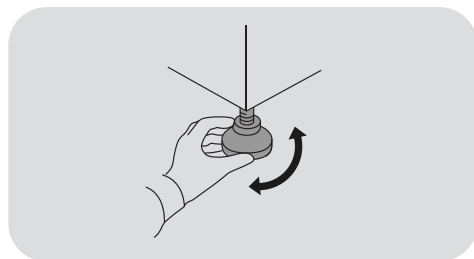

## Conexiuni electrice și măsuri de siguranță

- Detaliile tehnice (tensiunea de alimentare și puterea) sunt indicate pe plăcuța cu date tehnice a produsului.
- Verificați ca circuitul electric să fie prevăzut cu împământare, să fie în conformitate cu toate reglementările în vigoare și priza să fie compatibilă cu ștecherul cablului de alimentare. În caz contrar, apălați la un electrician autorizat.



### ATENȚIE

**Aparatul nu trebuie alimentat printr-un dispozitiv de comutare extern, cum ar fi un cronometru, sau conectat la un circuit care este pornit și oprit în mod regulat de către un utilizator.**

- Nu utilizați adaptoare, conectori multipli și/sau cabluri de prelungire.
- După instalarea aparatului ștecherul trebuie să fie accesibil pentru deconectare.
- Nu conectați mașina și nu o porniți de la rețea până când instalarea nu e completă.

- Dacă cablul de alimentare este deteriorat, pentru a evita pericolul, acesta trebuie înlocuit de producător, de agentul de la service sau de persoane calificate.

## Ventilare

- Încăperea în care este amplasat uscătorul trebuie să aibă o ventilare corespunzătoare, pentru a preveni acumularea de gaze de la aparate care funcționează cu alte tipuri de combustibil, inclusiv foc deschis.

- Aparatul trebuie instalat cu partea din spate către un perete vertical.

- Trebuie să existe un spațiu de cel puțin 12 mm între aparat și orice obstrucții. Admisia și evacuarea aerului trebuie păstrate neobstrucționate.

- Asigurați-vă că covoarele sau carpetele nu obstrucționează baza sau orice parte a fanțelor de aerisire.

- Nu lăsați să cadă obiecte în partea din spate a uscătorului, deoarece acestea pot bloca fanțele de admisie sau de evacuare a aerului.

- Aerul de evacuare nu trebuie eliberat spre coșul utilizat pentru evacuarea gazelor provenite de la aparate care funcționează cu gaz sau alți combustibil.
- Verificați periodic ca debitul de aer din jurul uscătorului să nu fie restricționat, evitând acumularea prafului și a scamelor.
- După utilizarea uscătorului, verificați periodic filtrul pentru scame și curățați-l dacă este necesar.

## Haine

- Verificați informațiile de pe etichetele articolelor de îmbrăcăminte înainte de a le usca.
- Balsamul de rufe sau alte produse similare pot fi folosite numai în conformitate cu instrucțiunile producătorilor.
- Nu introduceți în uscător rufe care nu au fost spălate în prealabil.
- Rufele trebuie să fie bine centrifugate sau stoarse înainte de a le introduce în uscător.
- Nu introduceți în uscător rufe din care se scurge apă.



## ATENȚIE

**Este posibil ca materialele care conțin sau au aplicații de cauciuc, în anumite situații, mai ales prin încălzire, să ia foc în mod spontan. NU uscați în uscător articole din cauciuc (sau latex) cum ar fi: căști pentru duș, articole impermeabile, articole cu dublură cauciucată, haine sau perne cu aplicații din cauciuc.**



## ATENȚIE

**Nu puneți la uscat materiale care au fost tratate chimic.**

- NU introduceți în uscător draperii sau alte articole care conțin fibră de sticlă. Pot apărea iritații ale pielii în cazul în care articolele de îmbrăcăminte au fost uscate în uscătorul contaminat deja cu particule de fibră de sticlă.
- Articolele care au intrat în contact cu substanțe cum ar fi: ulei comestibil, acetona, alcool, petrol, kerosen, substanțe de îndepărtare a petelor, ceară sau substanțe pentru îndepărtarea cerii, trebuie spălate în apă fierbinte, cu o cantitate mai mare de detergent înainte de a fi uscate în uscător.

- Scoateți toate obiectele din buzunare, cum ar fi brichetele și chibriturile.
- Nu lăsați în buzunarele hainelor chibrituri sau brichete și **NU** utilizați lichide inflamabile în apropierea uscătorului.
- Greutatea maximă de rufe care poate fi uscată: vezi eticheta energetică.
- Pentru a consulta fișa produsului, vă rugăm să accesați website-ul producătorului.



## **ATENȚIE**

**Pericol de incendiu/Materiale inflamabile.**

- Aparatul conține gaz refrigerant **R290**, care este inflamabil. Feriți aparatul de flăcări și surse deschise de aprindere.
- Verificați să nu existe semne vizibile de deteriorare pe aparat. Nu utilizați aparatul dacă este deteriorat.
- În cazul în care există probleme, vă rugăm să contactați distribuitorul dvs. specializat sau unul dintre centrele de asistență pentru clienți.

## **ATENȚIE**

**Asigurați-vă că fantele de pe aparat și din compartimentul în care este fixat aparatul (pentru modelele încorporate) nu prezintă obstrucțiuni.**

## **ATENȚIE**

**Nu deteriorați circuitul refrigerant.**

- Lucrările sau intervențiile de reparații asupra aparatului trebuie efectuate numai de către un serviciu de asistență autorizat.
- Eliminarea incorectă a dispozitivului poate provoca incendii sau otrăvire.
- Eliminați corect dispozitivul și nu deteriorați tuburile utilizate pentru circulația lichidului refrigerant.

## 2. SET CU FURTUN DE DRENAJ

Pentru a evita golirea recipientului pentru apă la fiecare ciclu de uscare, apa poate fi evacuată direct într-o conductă de evacuare a apelor uzate. Legile privind apele interzic conectarea la un canal de scurgere al apei de suprafață. Conducta de evacuare a apelor uzate trebuie să fie localizată lângă uscătorul de rufe.

Setul constă în: 1 furtun și 1 obturator.

### ATENȚIE

Oprii și scoateți din priză uscătorul de rufe înainte de a continua orice altă acțiune.

Furtunul trebuie să fie conectat la un sistem de scurgere cu o înălțime maximă de 85 cm, raportată la baza uscătorului (figura 1).

### Montarea furtunului de drenare

1. Sistemul de drenare a apei este localizat în spatele mașinii, pe partea stângă, jos (figura 2).
2. Scoateți furtunul (A) din locul de montare (B) trăgând în sus (figura 3).
3. Acoperiți tubul scos cu un capac (C) din setul de montaj (figura 4).
4. Conectați furtunul înapoi (B) asigurându-vă că este introdus corect (figurile 5-6).

Odată ce mașina este la locul ei, verificați partea de jos pentru a vă asigura că noul furtun nu se îndoaie când împingeți uscătorul în poziția lui.

①

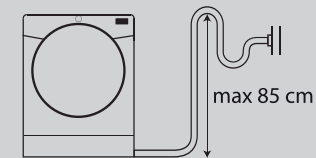

②

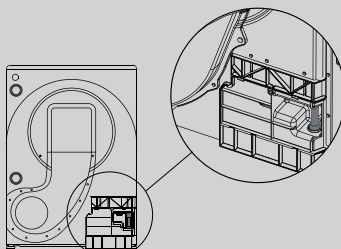

③

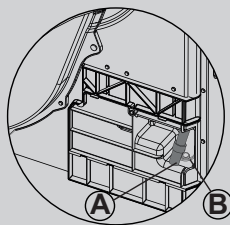

④

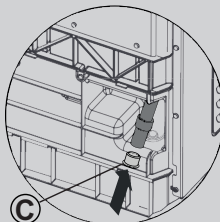

⑤

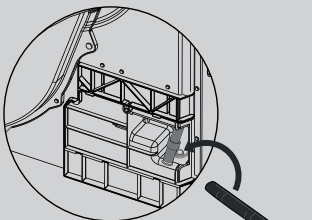

⑥

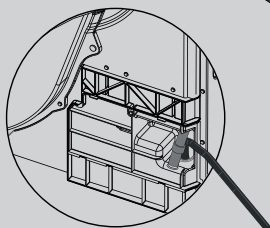

### 3. RECIPIENTE CU APĂ

Apa eliminată din haine în timpul ciclului de uscare este colectată într-un recipient. Când recipientul s-a umplut, un indicator luminos sau, la unele modele un mesaj pe ecran, vă informează că aceasta TREBUIE golită (deși, vă recomandăm să o goliți după fiecare ciclu de uscare).

**Se va strânge foarte puțină apă în primele câteva cicluri ale unei mașini noi, deoarece rezervorul intern este umplut primul.**

**Pentru a scoate rezervorul recipientului din sertarul de pe ușă \***

1. Scoateți cu grijă recipientul de apă ținând mânerul (A).  
Când este plin, recipientul de apă va cântări aproximativ 6 kg.
2. Înclinați recipientul de apă pentru a goli apa prin duză (B).  
Când este gol, re poziționați recipientul de apă înapoi, după cum se arată; (C) mai întâi, introduceți baza recipientului în poziție așa cum se arată (1) apoi împingeți ușor partea superioară în poziție (2).
3. Apăsăți butonul de pornire al programului pentru a reporni ciclul.

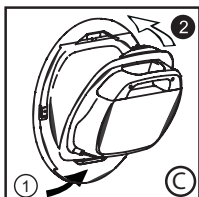
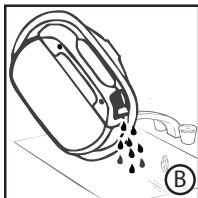
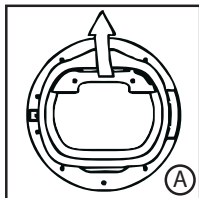

\* în funcție de model

#### DOAR PENTRU MODELELE CU SET CU FURTUN DE DRENAJ

Dacă aveți opțiunea de scurgere în apropierea uscătorului, puteți utiliza kitul de evacuare pentru a asigura un drenaj permanent pentru apa colectată în recipientul uscătorului. Aceasta înseamnă că nu trebuie să goliți recipientul de apă.

**Pentru a scoate sertarul de apă din partea de jos a recipientului \***

1. Trageți ușor partea superioară a plăcii de protecție, astfel încât aceasta să se desprindă de uscător. Secțiunea inferioară poate fi apoi desfăcută, permițând îndepărtarea completă a plăcii de protecție (A).
2. Trageți ferm pe mâner și glisați recipientul de apă din uscător (B).  
Susțineți recipientul cu ambele mâini (C).  
Când este plin, recipientul de apă cântărește aproximativ 4 kg.
3. Deschideți capacul localizat deasupra recipientului și goliți apa la finalul fiecărui ciclu de uscare și înainte de a îl începe pe următorul (D).
4. Remontați capacul și glisați recipientul pentru apă înapoi pe poziție (D).  
**ÎMPINGEȚI FERM PE POZIȚIE.**
5. Remontați placa de protecție la loc folosind balamalele de sus și potrivind clamele la locul lor.

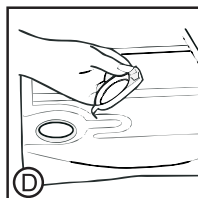
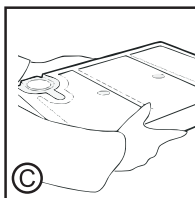
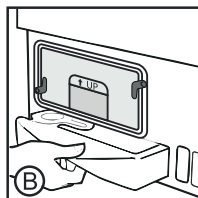
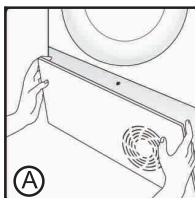

\* în funcție de model



## 4. UȘA ȘI FILTRELE

### Ușă

- Trageți mânerul pentru a deschide ușa.
- Pentru a reporni aparatul, închideți ușa și apăsați butonul de pornire a programului.



### ATENȚIE

Când uscătorul este în uz, cuva și ușa pot fi FOARTE FIERBINȚI.



### ATENȚIE

(Pentru modelele cu tăviță de colectare)  
Dacă deschideți ușa la mijlocul ciclului, înainte de finalizarea ciclului de răcire, mânerul poate fi fierbinte. Vă rugăm să fiți extrem de atenți atunci când încercați să goliți rezervorul de apă în timpul ciclului.

### Filtrele

Filtrele înfundate pot crește timpul de uscare și pot provoca daune și operațiuni de curățare costisitoare.

Pentru a avea o mașină de o eficacitate maximă, este esențială verificarea gradului de curățare al tuturor filtrelor înainte de fiecare ciclu de uscare.



### ATENȚIE

Nu utilizați uscătorul de rufe fără filtre.

Filtrele pentru scame și indicator luminos pentru curățarea filtrului buretelui

Indicatorul luminos se aprinde în modul fix pentru a semnaliza că este nevoie ca filtrele pentru scame să fie curățate și în modul intermitent pentru a semnaliza că filtrul pentru burete trebuie curățat.

Dacă hainele nu se usucă, verificați ca filtrul să nu fie înfundat.

Dacă faceți curățarea filtrelor sub apă, amintiți-vă să le uscați.

## Pentru a curăța filtrele pentru scame

1. Scoateți cele două filtre **A** și **B** în ordine, trăgându-le în sus, așa cum este arătat în figură.

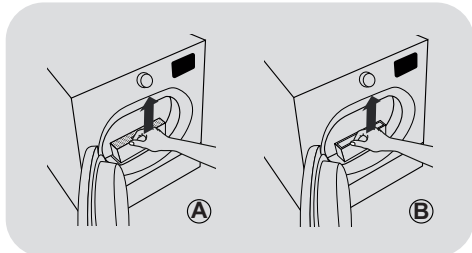

2. Deschideți filtrele.

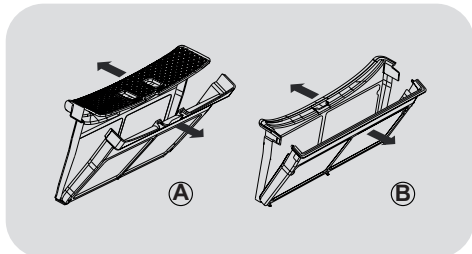

3. Îndepărtați cu grijă scamele din ambele filtre, folosind vârful degetelor sau o perie moale, o cârpă sau sub jet de apă de la robinet.

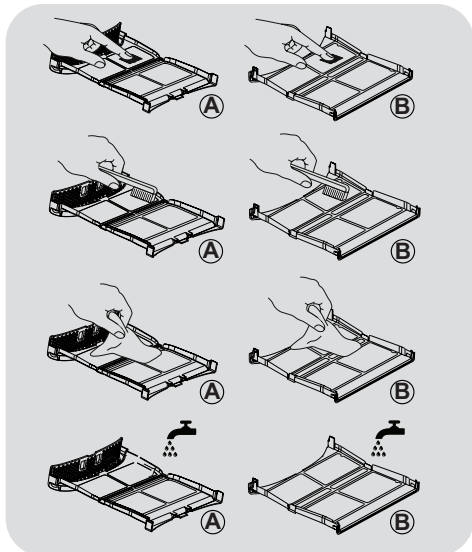

4. Închideți ambele filtre, repositionându-le în interiorul ușii, asigurându-vă că sunt poziționate în locul corect.

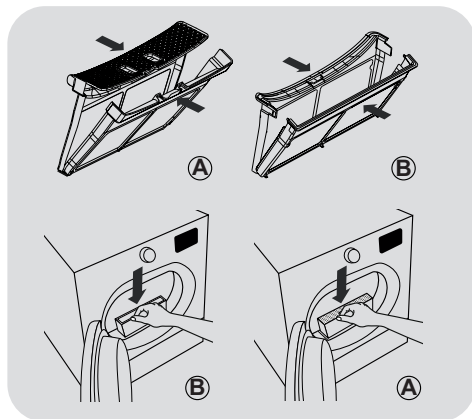

### ⚠ ATENȚIE

Înainte de a reintroduce filtrele, asigurați-vă că nu mai există reziduuri de scame în interiorul compartimentului; dacă nu, îndepărtați-le cu un aspirator.

### ⚠ ATENȚIE

Curățați filtrele pentru scame înainte de fiecare ciclu.

## Pentru a curăța filtrul buretelui

1. Îndepărtați plăcuța de siguranță.
2. Întoarceți mânerul în sensul invers acelor de ceasornic și trageți, apoi îndepărtați capacul frontal.

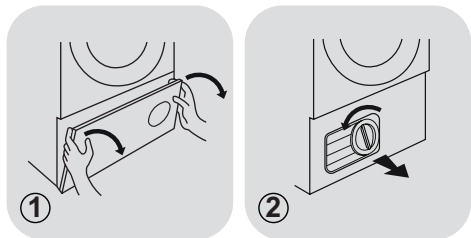

3. Îndepărtați ușor compartimentul pentru filtrul buretelui.

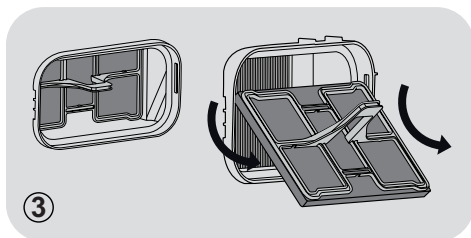

4. Îndepărtați ușor buretele din compartiment.

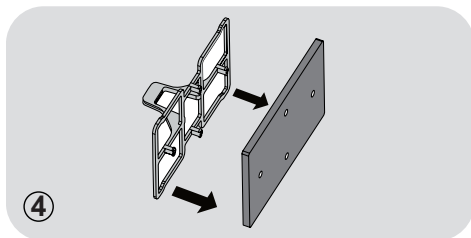

5. Spălați buretele sub jet de apă astfel încât să eliminați orice urme de praf sau scame. Stoarceți buretele și puneți-l cu grijă în compartimentul său.

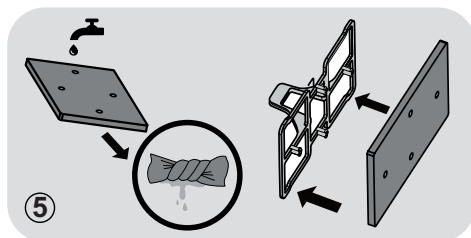

6. Repoziționați capacul compartimentului pentru filtru, asigurându-vă că este în poziția corespunzătoare.

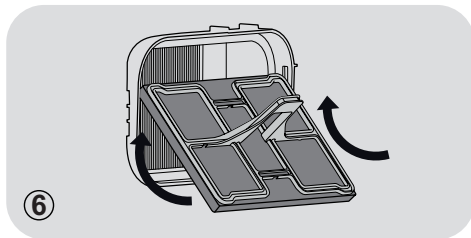

7. Repoziționați capacul frontal, asigurându-vă că este în poziția corespunzătoare. Întoarceți mânerul în sensul acelor de ceasornic pentru a bloca capacul frontal.

8. Repoziționați plăcuța de siguranță.

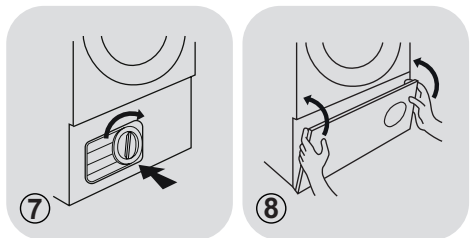

### ! ATENȚIE

Nu atingeți aripioarele situate în spatele compartimentului pentru filtrul buretelui cu mâinile pentru a evita vătămarea.

### ! ATENȚIE

Curățați filtrul buretelui la fiecare șase luni sau atunci când indicatorul luminos al filtrului luminează intermitent.

## 5. SUGESTII PRACTICE

Înainte de a folosi uscătorul pentru prima dată:

- Vă rugăm să citiți cu atenție broșura cu instrucțiuni.
- Scoateți toate elementele ambalate în tambur.
- Ștergeți interiorul tamburului și ușa cu o lavetă umedă pentru a elimina toate urmele de praf care este posibil să se fi așezat în tranzit.

### Pregătirea hainelor

Asigurați-vă că hainele pe care le veți usca sunt adecvate pentru uscarea în uscător cu tambur, conform simbolurilor de îngrijire ilustrate de pe fiecare articol. Verificați ca toate închizătorile să fie închise și ca buzunarele să fie goale. Întoarceți articolele vestimentare pe dos. Puneți hainele desfăcute în tambur pentru a vă asigura că nu se încurcă.

### Nu uscați la uscător

Ciorapi din mătase, nailon, broderii delicates, materiale cu decorațiuni metalice, lenjerie cu garnituri din PVC sau piele.



### ATENȚIE

**Nu uscați articole care au fost tratate cu un lichid de curățare sau haine din cauciuc (pericol de incendiu sau explozie).**

**În timpul celor 15 minute, sarcina este mereu rotită în aer rece.**

### Economisire de energie

Puneți în uscător numai haine care au fost stoarse manual sau automat temeinic. Cu cât mai uscate sunt hainele, cu atât mai scurt este timpul de uscare, economisind astfel electricitate.

## ÎNTOTDEAUNA

- Înaintea fiecărui ciclu de uscare, verificați dacă filtrele sunt curate.

### NICIODATĂ

- Nu puneți haine care se scurg în uscător, astfel puteți deteriora aparatul.

### Sortați hainele, după urmează

#### ● În funcție de simbolurile de îngrijire

Acestea pot fi găsite pe guler sau în cusătura interioară.

- Adecvate pentru uscare la uscător.
- Uscare la uscător la temperaturi înalte.
- Uscare la uscător numai la temperaturi scăzute.
- Nu uscați la uscător.

Dacă articolul nu are o etichetă de îngrijire, trebuie să presupuneți că nu este adecvat pentru uscare la uscător.

#### ● În funcție de dimensiune și grosime

Ori de câte ori sarcina este mai mare decât capacitatea de uscare, separați hainele după grosime (de ex., prosoape din material subțire).

#### ● În funcție de tipul de material

**Bumbac/in:** prosoape, jerse din bumbac, cearceafuri și fețe de masă.

**Sintetice:** Bluze, cămăși, salopete etc. confecționate din poliester sau poliamidă, precum și amestecuri de bumbac/fir sintetic.



### ATENȚIE

**Nu supraîncărcați tamburul, articolele mari când sunt umede depășesc sarcina maximă admisă de haine (de exemplu: sacii de dormit, pături).**

## Curățarea uscătorului

- Curățați filtrele pentru scame după fiecare ciclu de uscare.
- Pentru modelele echipate cu o tăviță pentru colectarea apei, tăvița ar trebui să fie curățată după fiecare ciclu de uscare.
- După fiecare perioadă de utilizare, ștergeți interiorul tamburului și lăsați ușa deschisă un timp pentru a permite circulația aerului în vederea uscării.
- Ștergeți exteriorul mașinii și ușa cu o lavetă moale.
- NU folosiți lavete sau agenți de curățare abrazivi.
- Pentru a preveni lipirea ușii sau acumularea de puf, curățați ușa interioară și garnitura cu o lavetă umedă după fiecare ciclu de uscare.



### ATENȚIE

Tamburul, ușa și sarcina pot fi foarte fierbinți.



### ATENȚIE

Deconectați întotdeauna și scoateți ștecărul din sursa de alimentare înainte de a curăța acest aparat.



### ATENȚIE

Pentru datele electrice, consultați eticheta cu valori nominale de pe partea frontală a cabinei uscătorului (cu ușa deschisă).

RO

## 6. TELECOMANDĂ (WI-FI)

Acest aparat este echipat cu tehnologie **Wi-Fi** care vă permite controlul acestuia de la distanță prin intermediul App.

### SINCRONIZAREA APARATULUI (ÎN APLICAȚIE)

- Descărcați aplicația **hOn** pe dispozitivul dvs. prin încadrarea următorului cod QR:



sau prin linkul:

[go.haier-europe.com/download-app](https://go.haier-europe.com/download-app)

Aplicația este disponibilă atât pentru dispozitivele cu Android cât și pentru cele cu iOS, atât pentru tablete cât și pentru telefoane smart.

Pentru mai multe detalii cu privire la funcțiile Wi-Fi, navigați prin modul DEMO al aplicației.

Frecvența rețelei dvs. Wi-Fi de acasă trebuie să fie în banda de 2,4 GHz. Nu puteți configura mașina dacă rețeaua dvs. domestică este setată la banda de 5 GHz.

- Deschideți aplicația, creați profilul de utilizator (sau autentificați-vă dacă a fost creat anterior) și sincronizați aplicația respectând instrucțiunile de pe ecranul dispozitivului.

### PENTRU A ACTIVA TELECOMANDĂ

- Verificați dacă router-ul este pornit și conectat la Internet.
- Introduceți rufe și închideți ușa.
- Rotiți selectorul de programe în poziția

**TELECOMANDĂ (Wi-Fi)**  : comenzile de pe panoul de comenzi vor fi dezactivate.

- Porniți ciclul folosind aplicația. Când ciclul s-a încheiat, opriți mașina rotind butonul pentru selectarea programului la poziția **OFF (OPRIT)**.

### PENTRU A DEZACTIVA TELECOMANDĂ

- Pentru a ieși din modul **TELECOMANDĂ** atunci când ciclul este în curs de desfășurare, rotiți selectorul de programe în orice altă poziție în afară de **TELECOMANDĂ (Wi-Fi)**, fără a trece prin poziția **OFF (OPRIT)**.

Panoul de control de pe dispozitiv va fi din nou funcțional.

- Cu ușa închisă, rotiți butonul pe poziția **TELECOMANDĂ (Wi-Fi)** pentru a controla aparatul folosind din nou aplicația. Dacă este în desfășurare un ciclu, acesta va continua.

Opțiunea **TELECOMANDĂ** va fi dezactivată imediat ce ușa s-a deschis. Pentru a o reactiva, rotiți selectorul de programe în orice altă poziție în afară de **TELECOMANDĂ** și apoi selectați-o din nou.

## 7. GHID DE UTILIZARE RAPIDĂ

1. Deschideți ușa și încărcăți cuva cu rufele. Asigurați-vă că articolele de îmbrăcăminte nu împiedică închiderea ușii.
2. Închideți ușor ușa împingând-o încet până când auziți un "clic" la închiderea ușii.
3. Selectați programul preferat de uscare prin rotirea butonului sau, pentru anumite modele, apăsând un buton specific (verificați tabelul cu programe pentru detalii specifice).
4. Apăsăți butonul de pornire al programului. Uscătorul va porni automat.
5. Dacă ușa este deschisă în timpul programului pentru a verifica rufe, este necesar să apăsați butonul de pornire al programului pentru a reîncepe uscarea după ce ușa a fost închisă.
6. Când ciclul se apropie de finalizare, mașina va intra în faza de răcire, hainele vor fi amestecate în aer rece, permițând încărcăturii să se răcească.
7. După finalizarea ciclului, cuva se va roti intermitent pentru a minimaliza încrețirea. Acest lucru va continua până când mașina este oprită sau ușa este deschisă.

**Pentru a obține o uscare adecvată, nu deschideți ușa în timpul programelor automate.**

### Date tehnice

**Putere de intrare/ Amperajul fuzibilului/ Tensiunea de alimentare:** a se vedea plăcuța cu date tehnice.

**Capacitate maximă:** a se vedea eticheta energetică.

**Clasa energetică:** a se vedea eticheta energetică.

## 8. REGLAJE ȘI PROGRAME

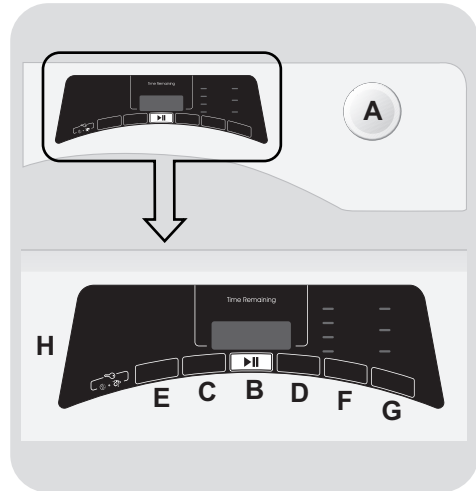

RO

**A SELECTOR DE PROGRAME pe poziția OPRIT**

**B Butonul START/PAUZĂ**

**C Buton AMÂNARE PORNIRE**

**D Butonul SELECTAREA CICLULUI**

**E Butonul MEMO**

**F Buton SELECTARE USCARE**

**G Butonul CĂLCARE UȘOARĂ**

**H AFIȘAJ**

**D+F BLOCARE COMENZI**

## **ATENȚIE**

Nu atingeți butoanele în timp ce introduceți rufele, deoarece mașina calibrează sistemul în primele secunde: dacă apăsați butoanele, mașina nu va funcționa corect. În astfel de situații, scoateți ștecherul cablului de alimentare din priză și repetați operațiunea.

## **SELECTOR DE PROGRAME pe poziția OPRIT**

- Este posibilă rotirea selectorului de programe în ambele direcții pentru selectarea programului de uscare dorit.
- Pentru a anula selecțiile sau pentru a opri aparatul, rotiți selectorul de programe pe poziția **OPRIT** (nu uitați să deconectați aparatul).

## **Prima pornire**

### **- Setarea limbii**

- După conectarea aparatului la rețea și pornirea acestuia, apăsați butonul "**C**" sau "**D**" pentru a vedea pe ecran limbile disponibile. **ENGLISH** este întotdeauna prima limbă prezentată.
- Selectați limba dorită apăsând pe butonul **START/PAUZĂ**.

### **- Modificați limba**

Dacă doriți să modificați limba de setare, va trebui să apăsați simultan butoanele "**C**" și "**D**" timp de aproximativ **5 secunde**. **ENGLISH** va apărea pe ecran și veți putea alege o nouă limbă.

## **Butonul START/PAUZĂ**

Închideți hubloul **ÎNAINTE** de a apăsa butonul **START/PAUZĂ**.

- Pentru a porni ciclul selectat cu parametrii presetate, apăsați **START/PAUZĂ**. Când programul este în desfășurare, pe ecran va apărea timpul care urmează să se scurgă.
- În plus, dacă doriți să modificați programul ales, apăsați butoanele opțiunilor dorite, modificați parametrii implicați, apoi apăsați butonul **START/PAUZĂ** pentru a începe ciclul.

**Numai opțiunile compatibile cu programul setat pot fi selectate.**

- După ce porniți aparatul, așteptați câteva secunde pentru ca programul să înceapă să opereze.

## **DURATA PROGRAMULUI**

- Atunci când se selectează un program, afișajul indică automat durata ciclului, care poate varia, în funcție de opțiunile selectate.
- După ce programul a fost inițiat, veți fi informat constant cu privire la timpul rămas până la finalul ciclului de spălare.
- Mașina calculează timpul până la finalul programului selectat pe baza unei sarcini standard, în timpul ciclului, mașina corectează durata care se aplică nivelului de umiditate al încărcăturii.

## **FINALUL PROGRAMULUI**

- "**FINAL**" ("**End**" pe unele modele) va apărea pe ecran la finalul programului, acum este posibilă deschiderea ușii.
- La finalul ciclului, opriți aparatul rotind selectorul de programe pe poziția **OPRIT**.

**Selectorul de programe trebuie să fie MEREU în poziția OPRIT la finalul ciclului de uscare înainte de a putea fi selectat unul nou.**



## PUNEREA MAȘINII PE PAUZĂ

- Țineți apăsat butonul **START/PAUZĂ** timp de aproximativ **2 secunde** (denumirea programului și afișajul timpului rămas vor clipi intermitent, indicând că mașina este pusă pe pauză).
- Apăsați din nou butonul **START/PAUZĂ** pentru a reporni programul de la punctul unde a fost pus pe pauză.

## ANULAREA PROGRAMULUI SETAT

- Pentru a anula programul, rotiți selectorul de programe pe poziția **OPRIT**.

*Dacă există o pană de curent pe parcursul operării utilajului, atunci când alimentarea cu energie electrică este reluată, utilajul va reporni de la începutul fazei în care se afla în momentul penei, la apăsarea butonului **START/PAUZĂ**.*

## Buton AMÂNARE PORNIRE

- Acest buton permite întârzierea începerii programului de la **30 de minute (1 oră pe unele modele)** la **24 de ore** în intervale de **30 de minute (1 oră pe unele modele)**. Întârzierea selectată este afișată pe ecran.
- După apăsarea butonului **START/PAUZĂ** durata indicată va scădea minut după minut.

**Dacă deschideți hubloul cu pornirea amânată setată, după reînchiderea acestuia, apăsați din nou start pentru a relua numărătoarea.**

## Butonul SELECTAREA CICLULUI

- Se poate transforma un ciclu din automat în programat timp de până la **3 minute** după inițierea ciclului.
- Presiunea progresivă crește durata în intervale de **10 minute**. După această selectare de resetare a funcției de uscare automată trebuie să opriți uscătorul.

- În cazul unei incompatibilități, toate indicatoarele luminoase clipecsă intermitent de 3 ori.

## Butonul MEMO

Acest buton vă permite să stocați opțiunile setate pentru un ciclu.

### MEMORIE:

selectați programul și opțiunile dorite, apoi apăsați butonul **MEMO** timp de **3 secunde** (înainte de a începe ciclul). Scrisul **MEMO** (toate literele pe unele modele) va licări timp de **2 secunde** iar opțiunile conectate la ciclul selectat vor fi setate.

### REVOCARE:

după selectarea ciclului, apăsați butonul **MEMO** pentru a revoca opțiunile setate (nu ciclul).

**Funcția de pornire cu întârziere nu poate fi memorată.**

## Buton SELECTARE USCARE

- Acest buton permite setarea nivelului de uscare dorit, opțiune care poate fi editată cu până la **3 minute** după inițierea ciclului:



**Pregătit pentru călcat:** lasă hainele ușor umede pentru a facilita călcatul.



**Uscare pentru umerăș:** pentru a pregăti hainele în vederea agățării pe umerăș.



**Uscare în dulap:** pentru rufe care pot fi depozitate direct.



**Foarte uscate:** pentru a usca complet hainele, ideal pentru o cuvă plină.

- Acest aparat este dotat cu funcție de **manager de uscare**. La ciclurile automate, fiecare nivel de uscare intermediară, înainte de a ajunge la cel selectat, este indicat de indicatorul luminos intermitent care corespunde gradului de uscare atins.

**În cazul unei incompatibilități, toate indicatoarele luminoase clipeșc intermitent de 3 ori.**

- Funcția **BLOCARE COMENZI** poate fi modificată în orice moment al ciclului.

## Afișaj

Afișajul vă arată timpul rămas pentru uscare, perioada amânată în cazul selectării unei porniri amânate și setarea altor notificări.

## Butonul CĂLCARE UȘOARĂ

- În timpul ciclului, opțiunea stabilește mișcări alternative ale cuvei pentru a reduce pliurile și pentru a seta automat nivelul de uscare la "**Pregătit pentru călcat**". Mai mult, această opțiune permite activarea unei mișcări anti-cute a tamburului înainte de ciclu în cazul activării amânării și la finalul ciclului de uscare. Acesta se activează la fiecare 10 minute timp de până la 6 ore după finalul ciclului de uscare.

- Pentru a opri mișcarea, setați selectorul de programe la **OPRIT**. Util când nu rufele nu pot fi scoase imediat.

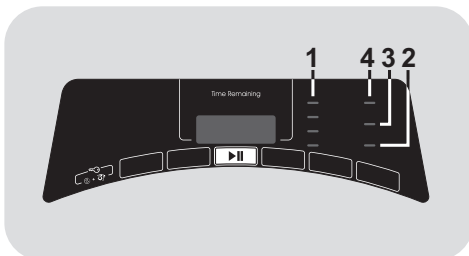

### 1) INDICATORI LUMINOȘI SELECTARE USCARE

Indicatorii luminoși afișează gradele de uscare care se pot selecta cu ajutorul butonului relevant.

### 2) INDICATOR LUMINOS RECIPIENT DE APĂ

Acesta se aprinde atunci când trebuie să goliți rezervorul de apă condensată.

### 3) FILTRELE PENTRU SCAME ȘI INDICATOR LUMINOS PENTRU CURĂȚAREA FILTRULUI BURETELUI

Indicatorul luminos se aprinde în modul fix pentru a semnaliza că este nevoie ca filtrele pentru scame să fie curățate și în modul intermitent pentru a semnaliza că filtrul pentru burete trebuie curățat.

### 4) INDICATOR LUMINOS WI-FI

- La modelele echipate cu Wi-Fi, indică statusul conexiunii. Poate fi:

- **APRINS**: control de la distanță activat.

- **CLIPEȘTE**: control de la distanță dezactivat.

## BLOCARE COMENZI

- Pentru a bloca butoanele de pe mașina, apăsați simultan timp de **2 secunde** butoanele "**D**" și "**F**". Astfel, puteți evita modificările nedorite ale setărilor în cazul în care este apăsat accidental un buton în timpul programului de uscare.

- Funcția de blocare a butoanelor poate fi anulată prin apăsarea celor două butoane simultan.

- În cazul deschiderii hubloului cu funcția **BLOCARE COMENZI** activată, ciclul se oprește, dar blocarea este menținută: pentru a reporni ciclul, trebuie să eliminați blocarea și să apăsați **START/PAUZĂ** din nou.

- **CLIPESTE RAPID 3 SECUNDE, APOI SE STINGE:** mașina nu s-a putut conecta la rețeaua Wi-Fi sau nu a fost încă asociată cu aplicația.

- **CLIPESTE LENT DE 3 ORI, APOI SE STINGE 2 SECUNDE:** resetați rețeaua Wi-Fi (în timpul asocierii cu aplicația).

- **APRINS 1 SECUNDĂ, APOI OPRIT 3 SECUNDE:** ușa este deschisă. Nu se poate activa controlul de la distanță.

● Pentru toate informațiile cu privire la modul de funcționare și instrucțiuni pentru o configurare ușoară a Wi-Fi, vă rugăm să consultați: [go.he.services/ctd-5d](http://go.he.services/ctd-5d)

## Ghid de uscare

Ciclul standard USCARE BUMBAC (  ) este cel mai eficient din punct de vedere energetic și cel mai adecvat pentru uscarea rufelor de bumbac cu nivel de umiditate normal.

Greutate maximă la uscare	
Bumbac	Capacitate max. declarată
Sintetice sau delicate	Max. 4 kg

## Informații pentru laboratorul de testare

### EN 61121 - Program de utilizat:

- USCARE BUMBAC STANDARD 
- USCARE BUMBAC PENTRU CĂLCAT (ALBE - Pregătit pentru călcat)
- TEXTILE CU ÎNGRIJIRE FACILĂ (SINETICE - Uscare pentru umerș)



## ATENȚIE

Curățați filtrele pentru scame înainte de fiecare ciclu.



## ATENȚIE

Curățați filtrul buretelui la fiecare șase luni sau atunci când indicatorul luminos al filtrului luminează intermitent.



## ATENȚIE





















Durata reală a ciclului de uscare depinde de nivelul de umiditate de început al rufelor datorită vitezei de rotație, tipul și cantitatea de rufe, gradul de curățenie al filtrelor și temperatura ambiantă.



## ATENȚIE

Numai pentru uscătoarele cu capacitate de 10/11 kg dotate cu un kit de furtun de drenare: conectați furtunul de drenare pentru recuperarea apei de condensare (conform instrucțiunilor din capitolul dedicat).

## Selectare programe

PROGRAM		Opțiuni care se pot selecta					CAPACITATE (kg)	USCAREA DURATĂ (min)
				Memo 				
	ZILNIC PERFECT 59'	✓	-	✓	-	-	3,5	59'
	ZILNIC 45'	✓	-	✓	-	-	2	45'
	ECO 30'	✓	-	✓	-	-	1	30'
	REÎMPROSPĂTARE	✓	-	✓	-	-	2,5	20'
	HAINESPORT	✓	-	✓	✓	-	4	*
	ȘIFONARE REDUSĂ	✓	-	✓	-	-	2,5	12'
	CANTITATE MICĂ	✓	-	✓	-	-	2	*
	WOOLMARK	✓	-	✓	-	-	1	70'
	CĂMĂȘI	✓	-	✓	✓	✓	2,5	*
	SINETICE	✓	✓	✓	✓	✓	4	*
	CULORI ÎNCHISE ȘI COLORATE	✓	-	✓	✓	✓	4	*
	BLUGI	✓	-	✓	-	-	4	*
	RUFES ALBE	✓	✓	✓	✓	✓	Plin	*
	BUMBAC	✓	-	✓	-	-	Plin	*
	<b>TELECOMANDĂ (Wi-Fi)</b> Poziție pe care trebuie să o selectați când doriți să activați controlul de la distanță prin intermediul aplicației (via Wi-Fi).							

\* Durata reală a ciclului de uscare depinde de nivelul de umiditate de început al rufelor datorită vitezei de rotație, tipul și cantitatea de rufe, gradul de curățenie al filtrelor și temperatura ambiantă.

## Descrierea programelor

Pentru a usca diverse tipuri de materiale și culori, uscătorul are programe specifice care satisfac nevoile de uscare ale fiecărei persoane (consultați tabelul de programe).

### ZILNIC PERFECT 59'

Program rapid pentru sarcină medie care garantează cea mai bună uscare. Se recomandă stoarcerea la viteze mari înainte de uscare.

### ZILNIC 45'

Program rapid cronometrat pentru haine zilnice. Se recomandă stoarcerea la viteze mari înainte de uscare.

### ECO 30'

Program rapid cronometrat pentru sarcini mici care garantează economisirea maximă în ceea ce privește timpul și energia. Se recomandă stoarcerea la viteze mari înainte de uscare.

### REÎMPROSPĂTARE

Ciclul perfect pentru a elimina mirosurile din hainele din bumbac cutate.

### HAINE SPORT

Dedicat hainelor tehnice pentru sport și fitness, uscând delicat cu o atenție specială pentru a evita micșorarea și deteriorarea fibrelor elastice.

### ȘIFONARE REDUSĂ

Acesta este un ciclu cald care în numai 12 minute ajută la netezirea cutelor și pliurilor.

### CANTITATE MICĂ

Dedicat pentru a obține o uscare uniformă pentru sarcinile extrem de mici.

## WOOLMARK

Haine din lână: programul poate fi utilizat pentru a usca până la 1 kg de rufe (în jur de 3 hanorace).

Se sugerează întoarcerea tuturor hainelor pe dos înainte de uscare.

Durata se poate modifica datorită dimensiunilor și grosimii hainelor și rotației alese în timpul spălării.

La sfârșitul ciclului, hainele sunt gata de a fi purtate, dar, dacă sunt mai grele, marginile pot fi puțin umede: se sugerează să le lăsați să se usuce natural.

Se recomandă să descărcați hainele chiar la sfârșitul ciclului.

**Atenție: procesul de împâslire este ireversibil; vă rugăm să uscați hainele exclusiv cu acest simbol "ok pentru uscare". Acest program nu este indicat pentru hainele acrilice.**



APPAREL CARE

**Ciclul de uscare a lânii al acestei mașini a fost aprobat de „Compania Woolmark” pentru uscarea la mașină a produselor din lână cu condiția ca aceste produse să fie spălate și uscate conform instrucțiunilor de pe eticheta hainelor și a celor emise de producătorul acestei mașini M1530.**

**În Marea Britanie, Hong Kong și India, marca de lână Woolmark este o marcă comercială Certificată.**

## CĂMĂȘI

Acest ciclu specific a fost conceput pentru a usca cămăși, reducând nodurile și pliurile datorită mișcărilor specifice ale tamburului. Se recomandă să scoateți haine din pânză imediat după ciclul de uscare.

## SINTETICE

Pentru uscarea țesăturilor sintetice care au nevoie de un tratament delicat.

## **CULORI ÎNCHISE ȘI COLORATE**

Un ciclu delicat și specific de usca bumbacul închis la culoare și colorat sau hainele sintetice.

## **BLUGI**

Dedicat uscării uniforme a materialelor, precum blugi. Se recomandă întoarcerea pe dos a hainelor înainte de uscare.

## **RUFE ALBE**

Ciclul corect pentru uscarea bumbacului alb, materialelor din spumă și a prosoapelor.

## **BUMBAC**

Acest program (uscare pentru agățare pe umeras) este cel mai eficient program în ceea ce privește consumul de energie. Adecvat pentru bumbac și pânză.

## **TELECOMANDĂ (Wi-Fi)**

Poziție pe care trebuie să o selectați dacă doriți să activați/dezactivați controlul de la distanță prin intermediul App, via Wi-Fi. În acest caz, începerea programului se va realiza prin comenzile de pe aplicație. Mai multe detalii, în secțiunea **TELECOMANDĂ (Wi-Fi)**.

## 9. PROBLEME TEHNICE SI GARANȚIE

### Care ar putea fi cauza...

#### Defecte pe care le puteți remedia chiar dvs.

Înainte de a apela departamentul de Service pentru recomandări tehnice, vă rugăm să parcurgeți următoarea listă de verificare. Se va percepe o taxă dacă mașina este în funcționare sau a fost instalată incorectă sau folosită incorect. Dacă problema persistă după finalizarea verificărilor recomandate, vă rugăm să apelați departamentul de Service, acesta vă va putea asista telefonic.

**Afișarea timpului rămas până la sfârșit se poate modifica în timpul ciclului de uscare. Timpul rămas până la sfârșit este verificat în continuu în timpul ciclului de uscare, iar durata este ajustată pentru a oferi cel mai bun timp estimat. Timpul afișat poate crește sau descrește pe durata ciclului, iar acest lucru este normal.**

#### Timpul de uscare este prea lung/haine nu sunt suficient de uscate...

- Ați selectat timpul/programul corect de uscare?
- Hainele au fost prea umede? Hainele erau prea cutate sau uscate prin rotire?
- Filtrele pentru scame trebuie curățate?
- Buretele filtrului trebuie curățat?
- Uscătorul este supraîncărcat?

#### Uscătorul nu funcționează...

- Există o sursă de alimentare cu electricitate funcțională pentru uscător? Verificați folosind alt aparat, cum ar fi o veioză.
- Ștecărul este conectat corect la sursa de alimentare?
- Există o cădere de tensiune?
- A sărit siguranța?

- Ușa este închisă complet?
- Uscătorul este pornit de la priză și din mașină?
- Durata de uscare sau programul a fost selectat?
- Mașina a fost pornită din nou după deschiderea ușii?
- Mașina s-a oprit din funcționare pentru că trebuie să fie golit recipientul plin de apă?

#### Uscătorul este zgometos...

- Opriti uscătorul și contactați departamentul de Service pentru consiliere.

#### Indicatorul luminos pentru curățarea filtrelor este aprins...

- Filtrele pentru scame sau filtrul buretelui trebuie curățate?

#### Indicatorul luminos al recipientului de apă este aprins\*...

- Recipientul de apă trebuie golit?

*\*La unele modele, acest lucru va fi indicat printr-un mesaj care apare pe afișaj.*

### Asistență pentru clienți

În cazul în care există o problemă cu uscătorul dvs. după finalizarea tuturor verificărilor recomandate, vă rugăm să sunați la departamentul de Service pentru recomandări. Ei vă pot ajuta telefonic sau pot aranja întreprinderi adecvate cu un inginer care poate fi apelat în temeiul termenilor garanției dvs. Cu toate acestea, se poate aplica o taxă dacă pentru mașina dvs. se aplică oricare dintre următoarele:

- Este găsită în stare funcțională.
- Nu a fost instalată în conformitate cu instrucțiunile de instalare.
- A fost utilizată incorect.

## Rezerve

Folosiți întotdeauna piese de rezervă originale, disponibile direct de la Service.

## Service

Pentru a garanta funcționarea sigură și eficiență în continuare a acestui aparat, vă recomandăm ca toate lucrările de service sau de reparații să fie efectuate numai de către un inginer de service autorizat.

### Garanție

Produsul este garantat în termenii și condițiile stabilite în certificatul furnizat împreună cu produsul. Certificatul de garanție trebuie să fie completat corespunzător și păstrat, deoarece va trebui să fie prezentat centrului de service autorizat în cazul în care apelați la acesta.

Prin aplicarea marcatului  pe produs, declarăm pe proprie răspundere că acest produs este în conformitate cu reglementările europene în vigoare cu privire la siguranță, sănătate și protecția mediului.

Pentru siguranță, atunci când scoateți din uz uscătorul vechi de rufe, mai întâi deconectați cablul de alimentare de la priză, apoi tăiați cablul și aruncați-l. Pentru a preveni situații accidentale cum ar fi cea în care copiii rămân blocați în uscător, distrugeți balamalele ușii sau sistemul de închidere.

**Producătorul își declină orice responsabilitate pentru greșelile de tipar din manualul acestui produs. Mai mult decât atât, își rezervă de asemenea dreptul de a face orice modificări considerate utile pentru produsele sale fără a schimba caracteristicile lor esențiale.**





Ďakujeme, že ste si vybrali tento produkt. Sme hrdí na to, že vám ponúkame ideálny produkt a najlepší kompletný sortiment domácich spotrebičov pre každodenné činnosti.



Prečítajte si dôkladne a dodržiavajte tieto pokyny. Tento návod poskytuje dôležité rady pre bezpečné použitie, inštaláciu, údržbu a niekoľko užitočných rád pre najlepšie využitie spotrebiča.

Odložte si kompletnú dokumentáciu na bezpečnom mieste pre prípadné použitie v budúcnosti alebo pre ďalšieho majiteľa.

Skontrolujte, či balenie obsahuje nasledujúce položky:

- Návod na obsluhu
- Záručný list
- Energetický štítk

Skontrolujte, či počas prepravy nedošlo k poškodeniu spotrebiča. Ak nájdete poškodenie, kontaktujte centrum zákazníckych služieb. Nedodržanie vyššie uvedeného pokynu môže ohroziť bezpečnosť spotrebiča. Servisné služby môžu byť spoplatnené, ak problém so spotrebičom súvisí s nesprávnym používaním alebo nesprávnou inštaláciou.

Skôr, ako budete kontaktovať servisné oddelenie, pripravte si jedinečný 16-miestny kód, nazývaný aj „sériové číslo“. Je to jedinečný kód vášho produktu, ktorý je vytlačený na nálepke, ktorá sa nachádza na dverách zvnútra.

## Životné prostredie



Tento spotrebič je označený podľa Európskej smernice 2012/19/EU O odpade z elektrických a elektronických zariadení (OEEZ).

OEEZ obsahujúce znečisťujúce látky (ktoré môžu spôsobovať negatívne dopady na životné prostredie) a základné komponenty (ktoré je možné opäť využiť). Je potrebné podrobiť OEEZ špecifickému zaobchádzaniu, pre odstránenie a likvidáciu všetkých znečisťujúcich látok a obnovu a recykláciu všetkých materiálov. Jednotlivci môžu zohrať dôležitú úlohu pri zaistení, aby OEEZ nezostalo problémom pre životné prostredie; je dôležité dodržiavať určité základné pravidlá:

- OEEZ sa nesmie likvidovať spoločne s bežným komunálnym odpadom.
- OEEZ musí byť odovzdané na príslušných zberných miestach spravovaných obcou alebo mestom alebo príslušnými podnikmi. V mnohých krajinách sa uskutočňuje pri veľkých OEEZ zber z domu.

V mnohých krajinách, keď si zakúpite nový spotrebič, starý je možné odovzdať predajcovi, ktorý ho bezplatne vyzdvihne na základe výmeny jedného za druhý, ak ide o zariadenie ekvivalentného typu a má rovnaké funkcie ako dodávané zariadenie.

## Obsah

- 1. ZÁKLADNÉ BEZPEČNOSTNÉ PRAVIDLÁ**
- 2. SADA ODTOKOVEJ HADICE**
- 3. ZÁSOBNÍKY NA VODU**
- 4. DVIERKA A FILTRE**
- 5. PRAKTICKÉ RADY**
- 6. DIAĽKOVÉ OVLÁDANIE (Wi-Fi)**
- 7. PRÍRUČKA RÝCHLEHO ŠTARTU**
- 8. OVLÁDACIE PRVKY A PROGRAMY**
- 9. ODSTRÁNENIE MOŽNÝCH PROBLÉMOV A ZÁRUKA**

# 1. ZÁKLADNÉ BEZPEČNOSTNÉ PRAVIDLÁ

- Tento spotrebič je určený na používanie v domácnosti a podobných miestach:

- Zamestnanecké kuchyne v predajniach, kanceláriách alebo inom pracovnom prostredí;
- Na farmách;
- Klientmi hotelov, motelov a iných ubytovacích zariadení;
- Na mieste pre výdaj raňajok.

Iné použitie tohto spotrebiča mimo domáceho prostredia alebo pre typické domáce činnosti, ako je komerčné využitie odborníkmi alebo skúsenými užívateľmi, je vylúčené z vyššie uvedených aplikácií. Ak nepoužívate spotrebič v súlade s vyššie uvedenými podmienkami, môže sa skrátiť jeho životnosť a môžete stratiť právo na záručnú opravu. Akékoľvek poškodenie spotrebiča vyplývajúce z použitia iného ako domáceho (aj keď sa nachádza v domácnosti) nebude akceptované výrobcom pri uplatnení záruky.

- Tento spotrebič môžu používať deti od 8 rokov a osoby so zníženými fyzickými, sensorickými alebo mentálnymi schopnosťami, alebo bez dostatočných skúseností

a znalostí, pokiaľ sú pod dohľadom alebo boli poučené o bezpečnom používaní spotrebiča a porozumeli možnému riziku.

Nedovoľte deťom hrať sa so spotrebičom. Čistenie a údržbu nesmú vykonávať deti bez dozoru.

- Nedovoľte deťom hrať sa so spotrebičom.
- Deti do 3 rokov držte mimo dosah, pokiaľ nie sú neustále pod dohľadom.



## **UPOZORNENIE**

**Nesprávne použitie sušičky môže zvýšiť riziko požiaru.**

- Tento spotrebič je určený výhradne na domáce použitie, t. j. na sušenie tkanín a odevov v domácnosti.
- Pred prevádzkou spotrebiča sa uistite, že úplne rozumiete pokynom na inštaláciu a použitie.
- Nedotýkajte sa spotrebiča mokrymi rukami.
- Nesadajte si na dvierka ani ich nepoužívajte na dvíhanie samotného spotrebiča.
- Ak je spotrebič poškodený, nepoužívajte ho.
- Sušička sa nesmie používať, ak ste na čistenie bielizne použili priemyslové chemikálie.



## UPOZORNENIE

Nepoužívajte spotrebič, ak nie je jeho filter na mieste, alebo je poškodený; chumáče sa môžu vznietiť.

- Zabráňte hromadeniu chumáčov a vlákien na podlahe v okolí spotrebiča.



## UPOZORNENIE

Na mieste označenom symbolom horúceho povrchu , môže teplota vystúpiť nad 60°C.

- Pred čistením spotrebiča vždy vytiahnite zástrčku zo zásuvky.
- Bubon vo vnútri môže byť veľmi horúci. Pred vyberaním bielizne nechajte sušičku dokončiť cyklus chladnutia.
- Konečný cyklus sušičky prebieha bez ohrevu (cyklus chladenia) pre zaistenie teploty bielizne, ktorá ju nepoškodí.



## UPOZORNENIE

Nikdy nezastavuje sušičku pred dokončením cyklu, ak rýchlo nevyberiete všetky diely bielizne a nerozprestriedate ich pre odvod tepla.



## UPOZORNENIE

Počas prepravy zaistite, aby spotrebič stál v horizontálnej polohe, a v prípade potreby ho nakloňte na jednu stranu.

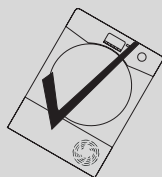
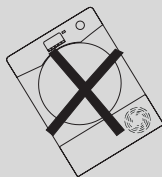

Po premiestnení spotrebiča počkajte najmenej 4 hodiny pred opätovným zapnutím, aby mohol olej natiecť späť do kompresora. Nedodržaním vyššie uvedených pokynov by ste mohli poškodiť kompresor.

## Inštalácia

- Spotrebič neinštalujte v mieste s nízkou teplotou, alebo kde môže mrznúť. Pri teplote okolo bodu mrazu nemusí spotrebič fungovať správne: hrozí riziko poškodenia, ak voda zamrzne v hydraulickom obvode (ventily, hadice, čerpadlá). Pre lepšiu funkciu spotrebiča musí byť okolitá teplota v rozsahu až 5-35°C. Prevádzka v studenom prostredí (od +2 do +5°C) môže spôsobiť kondenzáciu a kvapkanie vody na podlahu.

● V prípadoch, keď je sušička inštalovaná na práčke, musí byť podľa konfigurácie Vášho spotrebiča použitá vhodná súprava na stohovanie:

- Súprava na stohovanie "štandardná veľkosť": pre práčku s minimálnou hĺbkou 44 cm;
- Súprava na stohovanie "úzka veľkosť": pre práčku s minimálnou hĺbkou 40 cm.
- Univerzálna stohovacia súprava s posuvnou policou: pre práčku s minimálnou hĺbkou 47 cm.

Súprava na stohovanie by mala byť k dispozícii v našom servise na náhradné diely. Pokyny na inštaláciu a potrebné upevňovacie prvky sú súčasťou balenia súpravy na stohovanie.

- Sušičku NIKDY neumiestňujte do blízkosti záclon.
- Spotrebič sa nesmie inštalovať za uzamykateľné dvere, posuvné dvere alebo za dvere so závesmi na opačnej strane k spotrebiču tak, že je úplné otváranie dvierok spotrebiča blokovávané.
- Kvôli vašej bezpečnosti musí byť spotrebič nainštalovaný správne. Ak máte akékoľvek pochybnosti o inštalácii, kontaktujte Služby a požiadajte ich o radu.

● Po umiestnení sušičky na miesto by mali byť nožičky upravené tak, aby bol spotrebič vo vodorovnej polohe.

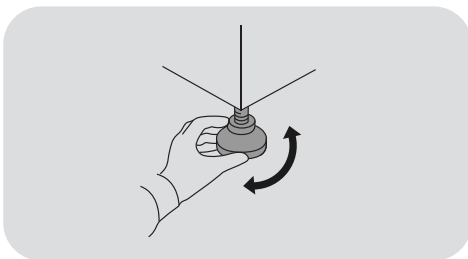

### Pripojenie k elektrickej sieti a bezpečnostné pokyny

- Technické parametre (napájacie napätie a príkon) sú uvedené na výrobnom štítku.
- Uistite sa, že je elektrický systém uzemnený, vyhovuje všetkým platným predpisom a že (prípojka) zásuvka je zhodná so zástrčkou spotrebiča. V opačnom prípade požiadajte o pomoc profesionálneho technika.



### UPOZORNENIE

**Spotrebič nesmie byť napájaný prostredníctvom externého spínacieho zariadenia, ako je časovač, ani pripojený k obvodu, ktorý je pravidelne vypínaný obsluhou.**

- Nepoužívajte adaptéry, mnohonásobné zásuvky a predlžovacie káble.

- Zástrčka musí zostať po inštalácii spotrebiča ľahko prístupná, pre prípadné odpojenie.
- Spotrebič nepripájajte k napájaniu ani ho nezapínajte, kým nie je dokončená inštalácia.
- Ak je napájací kábel poškodený, musí ho vymeniť výrobca, servisný technik alebo podobne kvalifikovaná osoba, aby sa zabránilo nebezpečenstvu.
- Zabráňte pádu alebo hromadeniu predmetov za sušičkou, pretože tieto môžu blokovať vstup a výstup vzduchu.
- Vzduch sa nesmie odvádzať do dymovodu, ktorý slúži na odvádzanie výfukových plynov zo spotrebičov spaľujúcich plyn alebo iné palivá.
- Pravidelne kontrolujte, či nie je vzduch prúdiaci okolo sušičky obmedzovaný a zabraňujte hromadeniu prachu a vlákien.

## Vetranie

- V miestnosti inštalácie spotrebiča musíte zaistiť dostatočné vetranie, aby ste zabránili vťahovaniu iných plynov zo spotrebičov spaľujúcich iné palivá do miestnosti počas prevádzky sušičky.
- Inštalujte zadnú stenu spotrebiča do blízkosti steny alebo vertikálnej plochy.
- Medzi spotrebičom a akoukoľvek prekážkou sa musí nachádzať minimálne 12 mm voľný priestor. Prívodu a vývodu vzduchu nesmie nič brániť.
- Uistite sa, že koberce alebo rohožky neblokujú základňu ani žiadny z ventilačných otvorov.

## Bielizeň

- Vždy si prečítajte informácie o vhodnosti sušenia na štítku bielizne.
- Aviváže alebo podobné prostriedky musíte používať podľa pokynov na obale.
- V sušičke nesušte nevypranú bielizeň.
- Bielizeň pred vložením do sušičky dôkladne vyžmýkajte.
- Bielizeň, z ktorej kvapká voda, nedávajte do sušičky.



## UPOZORNENIE

Materiály z penovej gummy sa môžu za určitých okolností vznietiť pri nadmernom zahriatí. Predmety ako je penová guma (latexová pena), kúpacia čiapka, vodeodolné textilie, gumové predmety alebo vankúše plnené penou SA NESMÚ sušiť v sušičke.



## UPOZORNENIE

Nesušte tkaniny ošetrené suchými čistiacimi prostriedkami.

- Záclony so skleneným vláknom NIKDY nedávajte do spotrebiča. V prípade kontaminácie ostatnej bielizne skleneným vláknom môže dôjsť k podráždeniu pokožky.

- Predmety znečistené olejom, acetónom, alkoholom, benzínom, kerozénom, odstraňovačom škvrn, terpentínom, voskom a odstraňovačom vosku musíte vyprať v horúcej vode s dostatočným množstvom pracieho prostriedku pred sušením v bubnovej sušičke.
- Z vreciek odstráňte všetky predmety, vrátane zapaľovačov a zápaličiek.
- Zapaľovače a zápalky nenechávajte vo vreckách a NIKDY nepoužívajte v blízkosti spotrebiča horľavé tekutiny.
- Maximálna náplň sušenia: vid' energetický štítok.
- Pre nahliadnutie popisu výrobku navštívte stránku výrobcu.



## UPOZORNENIE

Nebezpečenstvo požiaru/  
Horľavé materiály.

- Spotrebič obsahuje **R290**, ekologicky schválený chladiaci plyn, ktorý je horľavý. Udržujte otvorené plamene a zdroje vzplanutia mimo dosahu spotrebiča.
- Skontrolujte, či spotrebič nie je viditeľne poškodený. Nepoužívajte spotrebič, ak je poškodený.
- V prípade akéhokoľvek problému kontaktujte svojho špecializovaného predajcu alebo niektorého z našich stredísk na podporu zákazníkov.

## UPOZORNENIE

Dbajte na to, aby priestor, v ktorom bude umiestnený spotrebič, obsahoval otvory potrebné pre otvory na spotrebiči (pre vstavané modely), a že nebudú obsahovať prekážky.

## UPOZORNENIE

**Nepoškodte chladiaci okruh.**

- Akékoľvek opravy alebo zásahy do spotrebiča musia byť vykonané iba autorizovanou asistenčnou službou.
- Nesprávna likvidácia spotrebiča môže spôsobiť požiar alebo otravu.
- Vykonajte správnu likvidáciu spotrebiča a nepoškodte rúrky, ktoré sa používajú na cirkuláciu chladiacej kvapaliny.



## 2. SADA ODTOKOVEJ HADICE

Aby ste nemuseli vyprázdňovať zásobník na vodu po každom cykle sušenia, môžete ju vypúšťať priamo do odtokového potrubia na odpadovú vodu. Zákony o vode zakazujú pripojenie k odtoku povrchovej vody. Odtokové potrubie na odpadovú vodu musí byť umiestnené blízko bubnovej sušičky.

Sada obsahuje: 1 hadica a 1 zátku.



### UPOZORNENIE

Pred vykonávaním akýchkoľvek prác bubnovú sušičku vypnite a vytiahnite jej zástrčku z elektrickej siete.

Hadica musí byť pripojená k odtokovému systému s maximálnou výškou 85 cm v porovnaní so základňou sušičky (obrázok 1).

### Pripevnenie odtokovej hadice

1. Systém odtoku vody sa nachádza na zadnej strane spotrebiča vpravo dole (obrázok 2).
2. Odpojte hadicu (A) od prípojky (B) potiahnutím smerom hore (obrázok 3).
3. Vytiahnutú trubku uzatvorte krytkou (C) dodanou so sadou (obrázok 4).
4. Hadicu pripojte k prípojke (B) a uistite sa, že je pevne zasunutá (obrázky 5 - 6).

Keď je spotrebič na svojom mieste, skontrolujte jeho spodnú časť a uistite sa, že sa nová hadica nezalomí, keď potlačíte bubnovú sušičku do polohy.

①

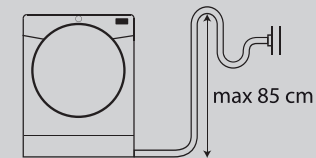

②

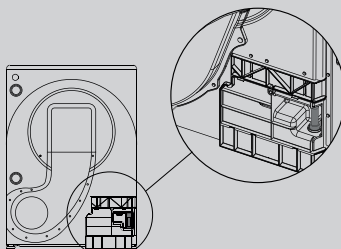

③

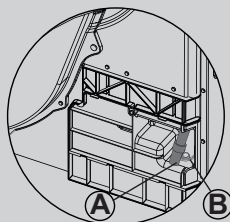

④

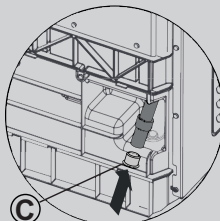

⑤

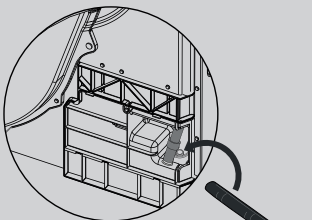

⑥

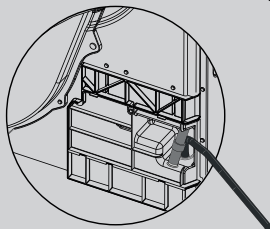

### 3. ZÁSObNÍKY NA VODU

Voda odstránená z bielizne počas cyklu sušenia sa zhromažďuje v nádobe. Keď je nádoba plná, upozorní vás kontrolka alebo na niektorých modeloch správa na displeji, že ju MUSÍTE vyprázdniť (odporúčame vám ju však vyprázdňovať po každom cykle sušenia).

Počas prvých cyklov nového spotrebiča sa nazbiera veľmi málo vody, pretože sa najskôr naplní vnútorný zásobník.

#### Vybranie nádrže v zásuvke dvierok \*

1. Vodnú nádrž opatrne vytiahnite, držte ju za rukoväť (A).  
Keď je vodná nádrž plná, váži približne 6 kg.
2. Vodnú nádrž nakloňte a vylejte vodu cez výpusť (B).  
Po vyprázdnení vložte vodný zásobník späť, ako je to zobrazené; (C) najskôr vložte základňu nádrže do polohy zobrazenej na obrázku (1) následne jemne potlačte vrchnú časť do polohy (2).
3. Stlačte tlačidlo spustenia programu a reštartujte cyklus.

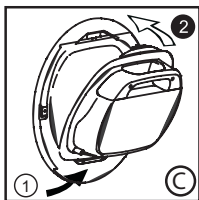
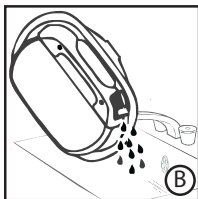
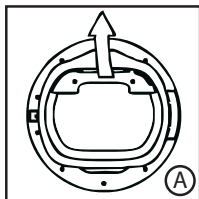

\* podľa modelu

#### LEN PRE MODELY SO SADOU ODTOKOVEJ HADICE

Ak máte v blízkosti sušičky možnosť vypúšťania, môžete použiť sadu na vypúšťanie a zabezpečiť tak trvalé vypúšťanie vody zachytenej v nádrži sušičky. To znamená, že nebudete musieť zásobník na vodu vyprázdňovať.

#### Vybranie dolnej vodnej zásuvky nádrže \*

1. Jemne potiahnite hornú časť ochranné dosky tak, aby sa odpojila od sušičky. Spodná časť sa dá potom vysadiť a následne môžete odstrániť celú ochrannú dosku (A).
2. Pevne potiahnite za rukoväť a vysuňte vodnú nádrž zo sušičky (B).  
Nádrž podopierajte obidvomi rukami (C).  
Keď je vodná nádrž plná, váži približne 4 kg.
3. Otvorte veko umiestnené na vrchu nádrže a vylejte vodu na konci každého sušiacieho cyklu a pred spustením nasledujúceho cyklu (D).
4. Nasaďte veko a zasuňte nádrž späť do polohy (D). **PEVNE ZATLAČTE NA MIESTO.**
5. Znovu pripevnite dosku upevnením závesov v hornej časti a „zacvaknutím“ spodných svoriek na miesto.

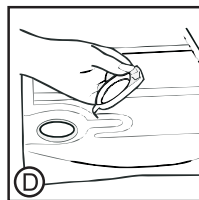
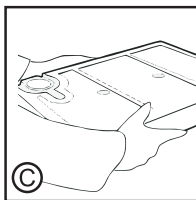
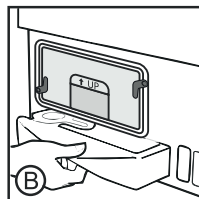
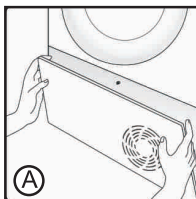

\* podľa modelu

## 4. DVIERKA A FILTRE

### Dvierka

- Dvierka otvoríte potiahnutím za rukoväť.
- Ak chcete spotrebič reštartovať, zatvorte dvierka a stlačte tlačidlo spustenia programu.



### UPOZORNENIE

Keď je bubnová sušička v prevádzke, bubon a dvierka môžu byť **VEĽMI HORÚCE**.



### UPOZORNENIE

(Pre modely s nádobkou na zachytávanie vody)

Ak otvoríte dvierka uprostred cyklu pred dokončením cyklu ochladzovania, rukoväť môže byť horúca. Ak chcete vyprázdniť zásobník na vodu počas cyklu, buďte mimoriadne opatrní.

### Kontrolka čistenia vláknových filtrov a špongiového filtra

V prípade potreby vyčistenia vláknových filtrov bude kontrolka svietiť nepretržite a v prípade potreby vyčistenia špongiového filtra bude blikať.

Ak bielizeň nesuší, skontrolujte, či nie sú zanesené filtre.

Keď vyčistíte filtre vo vode, nezabudnite ich vysušiť.

### Filtre

Zanesené filtre môžu zvýšiť čas sušenia a môžu viesť k poškodeniam a drahému čisteniu.

Pre zaistenie maximálnej účinnosti spotrebiča je nevyhnutná kontrola čistoty všetkých filtrov pred každým cyklom sušenia.



### UPOZORNENIE

Bubnovú sušičku nepoužívajte bez filtrov.

## Čistenie vláknových filtrov

1. Postupne vyberte dva filtre **A** a **B** tak, ako je to zobrazené na obrázku.

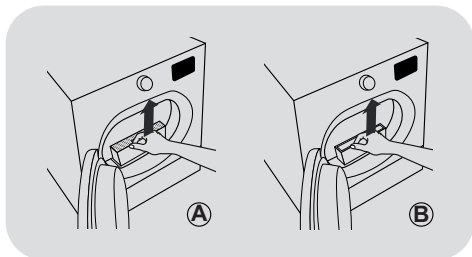

2. Otvorte filtre.

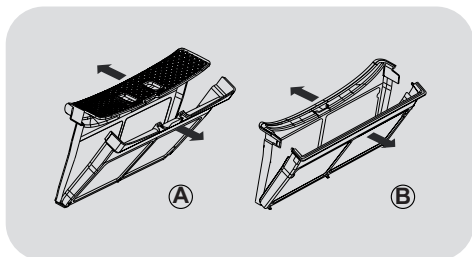

3. Prstami alebo mäkkou kefkou, látkou alebo pod tečúcou vodou opatrne odstráňte zhmolky.

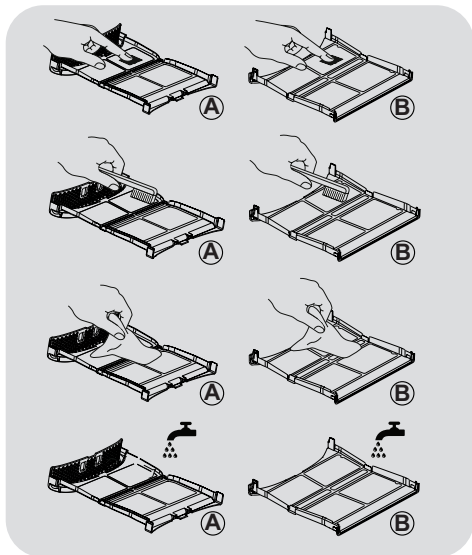

4. Obidva filtre zatvorte opätovným umiestnením do dvierok. Uistite sa, že sú správne umiestnené.

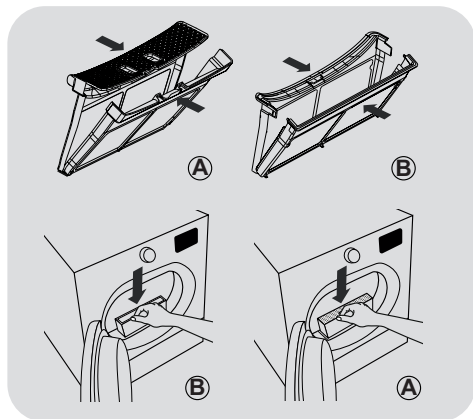

### ! UPOZORNENIE

Pred opätovným vložením filtrov sa uistite, či vo vnútri priehradky nezostali zvyšky zhmolkov. Ak tam nejaké zostali, odstráňte ich vysávačom.

### ! UPOZORNENIE

Vláknové filtre čistite pred každým cyklom.

## Čistenie špongiového filtra

1. Odstráňte ochrannú dosku.
2. Otočte úchytку proti smeru hodinových ručičiek a vyťahnite predný kryt.

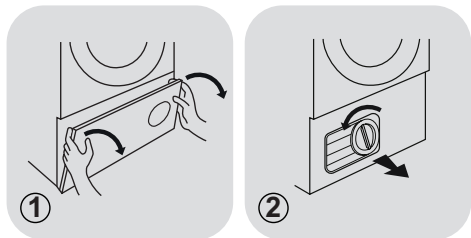

3. Opatrne odstráňte rám špongiového filtra.

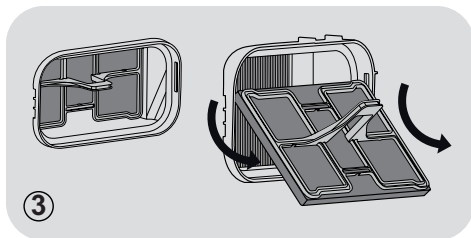

4. Opatrne vyberte špongiu z rámu.

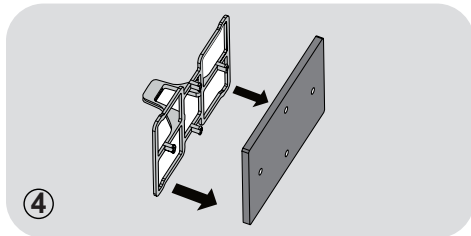

5. Špongiu umyte tak, že ju podržíte pod tečúcou vodou a otáčaním odstráňte prach alebo chumáčky. Špongiu vyžmýkajte a opatrne ju znovu pripevnite v ráme.

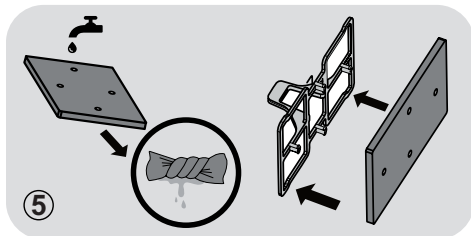

6. Rám špongiového filtra znovu namontujte a uistite sa, že je v správnej polohe.

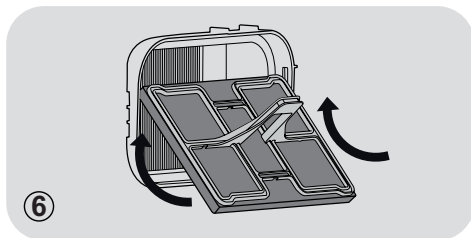

7. Znovu namontujte predný kryt a uistite sa, že je v správnej polohe. Otočte úchytку v smere hodinových ručičiek a zaisťte predný kryt.

8. Namontujte späť ochrannú dosku.

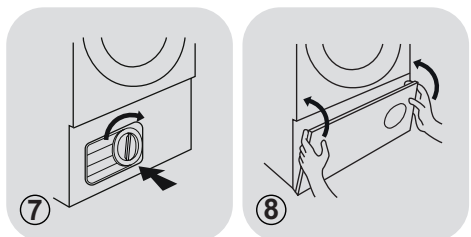

### ! UPOZORNENIE

Rebier za špongiovým filtrom sa nedotýkajte rukami, aby nedošlo k poraneniu.

### ! UPOZORNENIE

Špongiový filter čistite každých šesť mesiacov alebo keď bliká kontrolka čistenia filtrov.

## 5. PRAKTICKÉ RADY

Pred prvým použitím bubnovej sušičky:

- Dôkladne si prečítajte túto príručku.
- Odstráňte všetky položky zbalené vo vnútri bubna.
- Vnútorný povrch bubna a dvierka utrite vlhkou handričkou, aby ste odstránili všetok prach, ktorý sa na nich mohol usadiť počas prepravy.

### Príprava oblečenia

Uistite sa, že bielizeň, ktorú chcete sušiť, je vhodná na sušenie v bubnovej sušičke. Skontrolujte symboly týkajúce sa starostlivosti na každej položke. Skontrolujte, či sú všetky zapínania zapnuté a vrecká prázdne. Oblečenie prevráťte naruby. Odevy vložte voľne do bubna a uistite sa, že sa nezamotajú.

### Nesušte

Hodváb, nylonové pančuchy, jemné výšivky, látky s kovovými dekoráciami, odevy z PVC alebo s koženými ozdobami.



### UPOZORNENIE

**Nesušte predmety, ktoré boli ošetrené čistiacou kvapalinou alebo gumené oblečenie (nebezpečenstvo požiaru alebo výbuchu).**

**Počas posledných 15 minút sa odevy vždy sušia v studenom vzduchu.**

### Úspora energie

Do bubnovej sušičky vkladajte len bielizeň, ktorá bola riadne vyžmýkaná alebo odstredená. Čím je bielizeň suchšia, tým je sušenie kratšie, čo vedie k šetreniu elektriny.

### VŽDY

- Pred každým cyklom sušenia skontrolujte, či sú filtre čisté.

### NIKDY

- Nevkladajte do bubnovej sušičky mokré oblečenie, pretože by to mohlo viesť k poškodeniu spotrebiča.

### Oblečenie triedte nasledovne

- Podľa symbolov týkajúcich sa starostlivosti

Tieto symboly nájdete na golieri alebo na vnútornom šve.

- Vhodné na sušenie v bubnovej sušičke.
- Sušenie pri vysokej teplote.
- Sušenie len pri nízkej teplote.
- Nevhodné na sušenie v sušičke.

Ak sa na oblečení nenachádza symbol týkajúci sa starostlivosti, musíte predpokladať, že toto oblečenie nie je vhodné na sušenie v sušičke.

- Podľa množstva a hrúbky

Vždy, keď je množstvo oblečenie väčšie ako kapacita sušičky, roztriedte ho podľa hrúbky (napr. uteráky od tenkej spodnej bielizne).

- Podľa typu látky

**Bavlna/ľan:** Uteráky, bavlnené pulóvre, posteľná bielizeň a obrusy.

**Syntetika:** Blúzky, košele, kombinézy, atď. vyrobené z polyesteru alebo polyamidu, ako aj pre zmesi bavlna/syntetika.



### UPOZORNENIE

**Bubon nepreťažujte, keď sú veľké predmety mokré, prekračujú maximálne prípustné zaťaženie (napríklad: spacáky, paplóny).**

## Čistenie sušičky

- Vláknové filtre čistite po každom cykle sušenia.
- Pri modeloch, ktoré sú vybavené nádobkou na zachytávanie vody, musíte po každom cykle vyprázdniť nádobku.
- Po každom použití utrite vnútrajšok bubna a chvíľu nechajte otvorené dvere, aby sa umožnilo vysušenie vnútrajška cirkulujúcim vzduchom.
- Vnútrajšok spotrebiča a dvere utrite mäkkou látkou.
- **NEPOUŽÍVAJTE** abrazívne hubky ani čistiace prostriedky.
- Aby sa zabránilo prilepeniu dvierok alebo nahromadeniu žmolkov, vyčistite vnútrajšok dverí a tesnenie vlhkou handričkou po každom cykle sušenia.



### UPOZORNENIE

Bubon, dvere a naložené oblečenie sa môže veľmi zohriať.



### UPOZORNENIE

Pred čistením spotrebiča vždy vyberte zástrčku z elektrickej zásuvky.



### UPOZORNENIE

Elektrické údaje nájdete na typovom štítku na prednej strane skrine sušičky (s otvorenými dverami).

## 6. DIAL'KOVÉ OVLÁDANIE (WI-FI)

Tento spotrebič je vybavený technológiou **Wi-Fi**, ktorá vám umožňuje jeho ovládanie na diaľku prostredníctvom aplikácie.

### PÁROVANIE ZARIADENIA (NA APLIKÁCIU)

- Stiahnite si aplikáciu **hOn** do svojho zariadenia pomocou nasledujúceho QR kódu:



alebo odkazu:

[go.haier-europe.com/download-app](http://go.haier-europe.com/download-app)

Aplikácia je dostupná pre zariadenia so systémom Android ako aj iOS, a to pre tablety ako aj pre smartfóny.

Podrobnejšie informácie o funkciách Wi-Fi získate prehlíadaním aplikácie v režime DEMO.

Frekvencia vašej domácej siete **Wi-Fi** musí byť nastavená na 2,4 GHz pásmo. Ak je vaša domáca sieť nastavená na 5 GHz pásmo, nebudete vedieť zariadenie nakonfigurovať.

- Otvorte aplikáciu, vytvorte používateľský profil (alebo sa prihláste, ak ste ho už vytvorili) a zariadenie spárujte podľa pokynov na displeji zariadenia.

### AKTIVÁCIA DIAL'KOVÉ OVLÁDANIE

- Skontrolujte, či je router zapnutý a pripojený k internetu.
- Vložte bielizeň a zatvorte dvierka.
- Otočte volič programu do polohy **DIAL'KOVÉ OVLÁDANIE (Wi-Fi)**  : ovládacie prvky na ovládacom paneli sa deaktivujú.

- Spustíte cyklus pomocou aplikácie. Po dokončení cyklu vypnite spotrebič otočením ovládača volič programov do polohy **OFF (VYPNUTÉ)**.

### DEAKTIVÁCIA DIAL'KOVÉ OVLÁDANIE

- Ak chcete opustiť režim **DIAL'KOVÉ OVLÁDANIE** počas prebiehajúceho cyklu, otočte volič programu do ktorejkoľvek inej polohy než je **DIAL'KOVÉ OVLÁDANIE (Wi-Fi)**, bez toho, že by ste prešli cez **OFF (VYPNUTÉ)**. Ovládací panel aplikácie budete môcť znovu používať.
- Pri zatvorených dverách otočte ovládač do polohy **DIAL'KOVÉ OVLÁDANIE (Wi-Fi)** pre opätovné ovládanie spotrebiča prostredníctvom aplikácie. Ak prebieha cyklus, bude pokračovať.

Pri otvorených dvierkach je **DIAL'KOVÉ OVLÁDANIE** deaktivované. Ak ho chcete znovu aktivovať, zatvorte dvierka, otočte volič programu do ktorejkoľvek inej polohy než je poloha **DIAL'KOVÉ OVLÁDANIE** a následne túto polohu znovu vyberte.



## 7. PRÍRUČKA RÝCHLEHO ŠTARTU

1. Otvorte dvierka a vložte bielizeň do bubna. Dbajte na to, aby oblečenie nebránilo zatvoreniu dvierok.
2. Opatrne zatvorte dvierka. Pomaly ich zatvárajte, až kým nezačujete "kliknutie".
3. Požadovaný program sušenia vyberte otočením ovládača programov alebo pri niektorých modeloch stlačením konkrétneho tlačidla (ďalšie podrobnosti nájdete v tabuľke programov).
4. Stlačte tlačidlo spustenia programu. Sušička sa automaticky spustí.
5. Ak počas programu otvoríte dvierka, aby ste skontrolovali bielizeň, musíte stlačiť spustenie programu, aby sa po zatvorení dvierok obnovilo sušenie.
6. Keď sa cyklus blíži ku koncu, spotrebič vstúpi do fázy ochladzovania, oblečenie sa bude otáčať v chladnom vzduchu, aby sa ochladilo.
7. Po ukončení cyklu sa bude bubon prerušovane otáčať, aby sa minimalizovalo pokrčenie. Táto činnosť bude pokračovať, až kým sa spotrebič nevyprázdni alebo neotvorí dvierka.

**Aby ste dosiahli správne vysušenie, neotvárajte dvierka počas automatických programov.**

### Technické údaje

**Príkon / Prúdový poistkový zosilňovač /**

**Napájacie napätie:** pozrite typový štítok.

**Maximálne zaťaženie:** pozrite energetický štítok.

**Energetická trieda:** pozrite energetický štítok.

## 8. OVLÁDACIE PRVKY A PROGRAMY

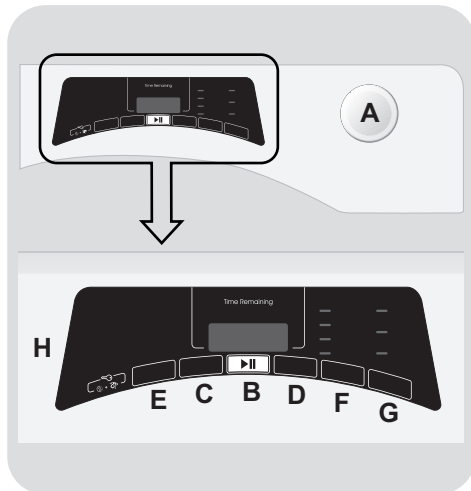

**A VOLIČ PROGRAMOV s polohou VYPNUTÉ**

**B Tlačidlo ŠTART/PAUZA**

**C Tlačidlo ONESKORENÉ SPUSTENIE**

**D Tlačidlo VÝBER ČASOVÉHO CYKLU**

**E Tlačidlo PAMÄŤ**

**F Tlačidlo VÝBER SUŠENIA**

**G Tlačidlo LAHKÉ ŽEHLENIE**

**H DISPLEJ**

**D+F DETSKÝ ZÁMOK**

SK



## UPOZORNENIE

Počas pripájania sa nedotýkajte tlačidiel, pretože spotrebič počas prvých sekúnd kalibruje systém: ak sa dotknete tlačidiel, spotrebič nebude môcť fungovať správne. V takom prípade odpojte zástrčku od zásuvky a zopakujte proces.

## VOLIČ PROGRAMOV s polohou VYPNUTÉ

- Otáčaním voliča programov v oboch smeroch môžete vybrať požadovaný program sušenia.
- Ak chcete zrušiť výbery alebo vypnúť spotrebič, otočte volič programov do polohy **VYPNUTÉ** (spotrebič nezabudnite odpojiť od siete).

## Prvé spustenie

### - Nastavenie jazyka

- Po pripojení spotrebiča k sieti a zapnutí stlačte tlačidlo "**C**" alebo "**D**" a na displeji sa zobrazia dostupné jazyky. Prvý zobrazený jazyk je vždy **ENGLISH**.
- Požadovaný jazyk vyberte stlačením tlačidla **ŠTART/PAUZA**.

### - Zmena jazyka

Ak chcete zmeniť nastavenie jazyka, budete musieť naraz stlačiť tlačidlá "**C**" a "**D**" na približne **5 sekúnd**. Na displeji sa zobrazí **ENGLISH** a vy budete môcť vybrať nový jazyk.

## Tlačidlo ŠTART/PAUZA

Okenné dvierka zatvorte **PRED** stlačením tlačidla **ŠTART/PAUZA**.

- Ak chcete spustiť vybraný cyklus s predvolenými parametrami, stlačte **ŠTART/PAUZA**. Keď je program spustený, na displeji sa zobrazí čas do ukončenia.
- Okrem toho, ak chcete zmeniť vybraný program, stlačte tlačidlá požadovaných možností, zmeňte predvolené parametre a potom stlačte tlačidlo **ŠTART/PAUZA** na spustenie cyklu.

**Vybrať môžete iba možnosti, ktoré sú kompatibilné s nastaveným programom.**

- Po zapnutí aplikácie počkajte niekoľko sekúnd, kým sa nespustí program.

## TRVANIE PROGRAMU

- Keď je zvolený program, na displeji sa automaticky zobrazuje trvanie cyklu, ktoré sa môže líšiť, v závislosti od zvolených možností.
- Po spustení programu budete nepretržite informovaní o čase, ktorý zostáva do konca cyklu sušenia.
- Spotrebič vypočíta čas do skončenia vybraného programu na základe štandardnej náplne a počas cyklu ho spotrebič upraví na čas, ktorý zodpovedá hladine vlhkosti náplne.

## KONIEC PROGRAMU

- Na konci programu sa na displeji zobrazí "**KONIEC**" (na niektorých modeloch "**End**"). Teraz môžete otvoriť dvierka.
- Na konci cyklu vypnite spotrebič otočením voliča programov do polohy **VYPNUTÉ**.

**Na konci cyklu sušenia pred výberom nového cyklu sušenia musíte volič programov VŽDY otočiť do polohy VYPNUTÉ.**

## POZASTAVENIE SPOTREBIČA

- Podržte stlačené tlačidlo **ŠTART/PAUZA** približne **2 sekundy** (zobrazenie názvu programu a zostávajúceho času bude blikať, čo znamená, že spotrebič je pozastavený).
- Opätovne stlačte tlačidlo **ŠTART/PAUZA** a znovu spustíte program od bodu, v ktorom bol pozastavený.

## ZRUŠENIE NASTAVENÉHO PROGRAMU

- Ak chcete program zrušiť, nastavte volič programov do polohy **VYPNUTÉ**.

*Ak počas prevádzky spotrebiča dôjde k výpadku napájania, po obnovení napájania stlačte tlačidlo ŠTART/PAUZA a spotrebič sa znovu spustí od začiatku fázy, kedy došlo k výpadku.*

## Tlačidlo ONESKORENÉ SPUSTENIE

- Toto tlačidlo vám umožňuje odložiť spustenie programu od **30 minút** (v niektorých modeloch **1 hodina**) do **24 hodín** v **30 minútových** intervaloch (v niektorých modeloch **1 hodina**). Na displeji sa zobrazí vybrané oneskorenie.
- Po stlačení tlačidla **ŠTART/PAUZA** sa bude zobrazovať čas znižovať po minútach.

**Ak otvoríte okenné dvierka, keď je na spotrebiči nastavený oneskorené spustenie, po opätovnom zatvorení okenných dvierok stlačte znovu Štart, aby sa pokračovalo v odpočítavaní.**

## Tlačidlo VÝBER ČASOVÉHO CYKLU

- Možnosť zmeny cyklu z automatického na naprogramovaný až do **3 minút** po spustení cyklu.

- Postupný tlak zvyšuje čas v **10 minútových** intervaloch. Po tejto voľbe resetovania funkcie automatického sušenia je potrebné vypnúť sušičku.
- V prípade nekompatibility trikrát rýchlo zablikajú všetky kontrolky.

## Tlačidlo PAMÄŤ

Toto tlačidlo vám umožňuje uložiť možnosti nastavené v cykle.

### PAMÄŤ:

vyberte program a požadované možnosti a potom stlačte tlačidlo **PAMÄŤ** na **3 sekundy** (pred začatím cyklu). Zapísaná **PAMÄŤ** (v niektorých modeloch všetky číslice) bude **2 sekundy** blikať a možnosti spojené s vybraným cyklom sa nastavujú.

### VYVOLANIE:

po výbere cyklu, stlačte tlačidlo **PAMÄŤ** a vyvolajte uložené možnosti (nie pre cyklus).

**Funkcia oneskoreného spustenia sa nedá uložiť do pamäte.**

## Tlačidlo VÝBER SUŠENIA

- Toto tlačidlo umožňuje nastaviť požadovanú možnosť úrovne sušenia, ktorá je upraviteľná až do **3 minút** po spustení cyklu:

 **Pripravené na žehlenie:** ponecháva oblečenie mierne vlhké, aby sa uľahčilo žehlenie.

 **Suché na zavesenie:** pripraví odev na zavesenie.

 **Suché do skrine:** pre bielizeň, ktorú je možné priamo uložiť.

 **Extra suché:** na získanie úplne suchých odevov, ideálne pre plný náklad.

- Tieto spotrebiče sú vybavené funkciou **Manažér sušenia**. Pri automatických cykloch je každá úroveň prostredného sušenia pred dosiahnutím zvolenej úrovne indikovaná blikaním indikátora zodpovedajúcemu dosiahnutému stupňu sušenia.

**V prípade nekompatibility trikrát rýchlo zablikajú všetky kontrolky.**

## Tlačidlo ĽAHKÉ ŽEHLENIE

- Počas cyklu táto možnosť nastaví alternatívne pohyby bubna, aby sa zredukovali záhyby a automaticky nastaví úroveň sušenia na **"Pripravené na žehlenie"**. Okrem toho táto možnosť aktivuje pred cyklom pohyb bubna proti pokrčeniu v prípade aktivácie oneskorenia a na konci cyklu sušenia. Aktivuje sa každých 10 minút, až 6 hodín po ukončení cyklu sušenia.
- Ak chcete zastaviť pohyby, nastavte voľič programov do polohy **VYPNUTÉ**. Táto funkcia je užitočná, keď nie je možné okamžite vybrať bielizeň.

## DETSKÝ ZÁMOK

- Súčasným stlačením tlačidiel **"D"** a **"F"** na približne **2 sekundy** môžete uzamknúť tlačidlá. Týmto spôsobom môžete zabrániť pred nežiadúcou zmenou programu stlačením tlačidla počas cyklu.
- Uzamknutie tlačidiel môžete ľahko zrušiť opätovným stlačením rovnakých tlačidiel.
- V prípade otvorenia okenných dvierok s aktívanou možnosťou **DETSKÝ ZÁMOK** sa cyklus zastaví, ale zámok zostane aktívny: ak chcete reštartovať cyklus, musíte odstrániť zámok a znovu stlačiť tlačidlo **ŠTART/PAUZA**.
- **DETSKÝ ZÁMOK** môžete zmeniť kedykoľvek počas cyklu.

## Displej

Displej zobrazuje zostávajúci čas sušenia, odložený čas v prípade výberu oneskoreného spustenia a ďalšie nastavenie upozornení.

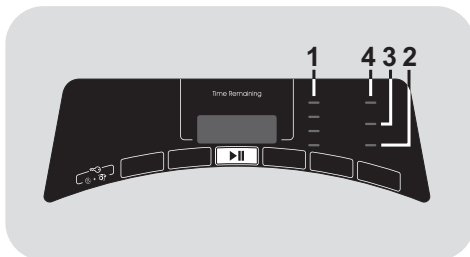

### 1) KONTROLKY VÝBERU SUŠENIA

Kontrolky zobrazujú stupne vysušenia, ktoré je možné zvoliť pomocou príslušného tlačidla.

### 2) KONTROLKA NÁDOBY NA VODU

Rozsvieti sa, keď je potrebné vyprázdniť nádrž s kondenzovanou vodou.

### 3) KONTROLKA ČISTENIA VLÁKNOVÝCH FILTROV A ŠPONGIOVÉHO FILTRA

V prípade potreby vyčistenia vláknových filtrov bude kontrolka svietiť nepretržite a v prípade potreby vyčistenia špongiového filtra bude blikat'.

### 4) KONTROLKA Wi-Fi

- Pri modeloch vybavených Wi-Fi, oznamuje táto ikona stav pripojenia. Mohla by:

- **TRVALO SVIETI**: diaľkové ovládanie je aktivované.

- **POMALY BLIKÁ**: diaľkové ovládanie je deaktivované.

- **RÝCHLO BLIKÁ 3 SEKUNDY, POTOM ZHASNE**: zariadenie sa nedokáže pripojiť k domácej sieti Wi-Fi, alebo ešte nebol prepojený s aplikáciou.

- **TRIKRÁT POMALY ZABLÍKÁ, POTOM NA 2 SEKUNDY ZHASNE:** resetovanie siete Wi-Fi (počas prepájania s aplikáciou).

- **1 SEKUNDU SVIETI, POTOM NA 3 SEKUNDY ZHASNE:** dvierka sú otvorené. Nie je možné aktivovať diaľkové ovládanie.

● Pre všetky informácie o funkčnosti a pokyny pre jednoduchú konfiguráciu Wi-Fi, si prísím pozrite: [go.he.services/ctd-5d](http://go.he.services/ctd-5d)

## Spríevodca sušenia

Štandardný cyklus COTTON DRY (  ) je energeticky najvýhodnejší a najvhodnejší na sušenie bežne mokrej bavlny.

Maximálna hmotnosť pri sušení	
Bavlna	Maximálna deklarovaná kapacita
Syntetické alebo jemné látky	Max. 4 kg

## Informácie pre skúšobné laboratória

EN 61121 - Program na použitie:

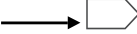
- ŠTANDARDNE SUCHÁ BAVLNA 
- SUCHÁ BAVLNA NA ŽEHLENIE (BIELA - Pripravené na žehlenie)
- JEDNODUCHÁ STAROSTLIVOSŤ O TEXTIL (SYNTETIKA - Suché na zavesenie)



## UPOZORNENIE

Vláknové filtre čistite pred každým cyklom.



## UPOZORNENIE

Špongiový filter čistite každých šesť mesiacov alebo keď bliká kontrolka čistenia filtrov.



## UPOZORNENIE





















Skutočná dĺžka cyklu sušenia závisí od počiatkovej úrovne vlhkosti bielizne v dôsledku rýchlosti odstreďovania, typu a množstva zaťaženia, čistoty filtrov a teploty okolia.



## UPOZORNENIE

Iba pre sušičky s kapacitou 10/11 kg vybavené sadou odtokovej hadice: zapojte odtokovú hadicu pre opätovné využitie kondenzovanej vody (podľa pokynov v príslušnej kapitole).

## Tabuľka programov

PROGRAM		Voliteľné možnosti					KAPACITA (kg)	SUŠENIE ČAS (min)
				Memo 				
	<b>DAILY PERFECT 59'</b>	✓	-	✓	-	-	3,5	59'
	<b>DENNÝ 45'</b>	✓	-	✓	-	-	2	45'
	<b>EKONOMICKÝ 30'</b>	✓	-	✓	-	-	1	30'
	<b>OŽIVENIE</b>	✓	-	✓	-	-	2,5	20'
	<b>ŠPORTOVÝ</b>	✓	-	✓	✓	-	4	*
	<b>ZMIERNENIE POKRČENIA</b>	✓	-	✓	-	-	2,5	12'
	<b>MALÁ NÁPLŇ</b>	✓	-	✓	-	-	2	*
	<b>CERTIFIKOVANÁ VLNA</b>	✓	-	✓	-	-	1	70'
	<b>KOŠELE</b>	✓	-	✓	✓	✓	2,5	*
	<b>SYNTETIKA</b>	✓	✓	✓	✓	✓	4	*
	<b>TMAVÉ A FAREBNÉ</b>	✓	-	✓	✓	✓	4	*
	<b>DŽÍNSY</b>	✓	-	✓	-	-	4	*
	<b>BIELE</b>	✓	✓	✓	✓	✓	PLNÁ	*
	<b>BAVLNA</b>	✓	-	✓	-	-	PLNÁ	*
	<b>DIAĽKOVÉ OVLÁDANIE (Wi-Fi)</b> Pozícia, ktorú musíte zvoliť, ak chcete aktivovať diaľkové ovládanie prostredníctvom aplikácie (cez Wi-Fi).							

\* Skutočná dĺžka cyklu sušenia závisí od počiatočnej úrovne vlhkosti bielizne v dôsledku rýchlosti odstreďovania, typu a množstva zaťaženia, čistoty filtrov a teploty okolia.

## Popis programov

Na sušenie rôznych typov tkanín a farieb má bubnová sušička špecifické programy, ktoré spĺňajú všetky požiadavky na sušenie (pozrite tabuľku programov).

### DAILY PERFECT 59'

Rýchly program pre stredné zaťaženie, ktorý zabezpečí najlepšie sušenie. Pred sušením sa odporúča bielizeň odstrediť pri vysokej rýchlosti.

### DENNÝ 45'

Načasovaný rýchly program pre denné oblečenie. Pred sušením sa odporúča bielizeň odstrediť pri vysokej rýchlosti.

### EKONOMICKÝ 30'

Načasovaný rýchly program pre malé zaťaženie, ktorý zabezpečí maximálne šetrenie času a energie. Pred sušením sa odporúča bielizeň odstrediť pri vysokej rýchlosti.

### OŽIVENIE

Dokonalý cyklus na odstránenie zápachu z bielizne vyhladzujúci záhyby.

### ŠPORTOVÝ

Určené technickým odevom pre šport a fitness, jemne sušenie so špeciálnou starostlivosťou, aby sa zabránilo zmršťovaniu a poškodeniu elastických vlákien.

### ZMIERNENIE POKRČENIA

Jedná sa o teplý cyklus, ktorý pomáha uvoľniť záhyby len za 12 minút.

### MALÁ NÁPLŇ

Určené na dosiahnutie rovnomerného vysušenia pre extrémne malé náplne.

## CERTIFIKOVANÁ VLNA

Vlnené oblečenie: program je možné použiť na vysušenie až 1 kg bielizne (okolo 3 ľahkých svetrov).

Odporúča sa, aby ste pred sušením prevrátili všetky odevy naruby.

Časovanie sa môže meniť vzhľadom na rozmery a hrúbku položiek a na voľbe odstredovania, ktoré sa zvolilo počas prania.

Na konci cyklu je oblečenie pripravené na nosenie, ale ak je ťažšie, okraje môžu byť trochu mokré: odporúča sa ich nechať prirodzene vyschnúť.

Odporúča sa vyložiť oblečenie až na samom konci cyklu.

**Pozor: proces plstenia vlny je nezvratný; sušte výhradne oblečenie so symbolom "ok tumble". Tento program nie je určený pre akrylové oblečenie.**



APPAREL CARE

Cyklus tohto zariadenia na sušenie vlny schválila spoločnosť "The Woolmark Company" na sušenie vlnených produktov umývateľných v práčke za predpokladu, že sa tieto produkty umývajú a sušia podľa pokynov na oblečení a podľa pokynov výrobcu tohto zariadenia M1530.

V Spojenom kráľovstve, Írsku, Hongkongu a Indii je ochranná známka Woolmark certifikačnou ochrannou známkou.

### KOŠELE

Tento špecifický cyklus bol koncipovaný na suché košele minimalizujúce spletenca a záhyby vďaka špecifickým pohybom bubna. Odporúča sa vyložiť bielizeň ihneď po ukončení cyklu sušenia.

### SYNTETIKA

Pre sušenie syntetických látok, ktoré vyžadujú presné a špecifické ošetrenie.

## **TMAVÉ A FAREBNÉ**

Šetrný a špecifický cyklus na suché tmavé a farebné odevy z bavlny alebo syntetiky.

## **DŽÍNSY**

Určené na sušenie rovnomerných tkanín ako sú džínsy alebo džínsovinu. Pred sušením odporúčame prevrátiť odev naruby.

## **BIELE**

Pravý cyklus sušenia bavlny, špongií a uterákov.

## **BAVLNA**

Program bavlny (suché na zavesenie) je najefektívnejším programom spotreby energie. Vhodný pre bavlnu a bielizeň.

## **DIAĽKOVÉ OVLÁDANIE (Wi-Fi)**

Poloha, ktorú musíte zvoliť, ak chcete aktivovať/deaktivovať diaľkové ovládanie pomocou aplikácie, cez Wi-Fi. V tomto prípade, sa spustenie cyklu uskutoční pomocou príkazov aplikácie. Ďalšie informácie nájdete v časti **DIAĽKOVÉ OVLÁDANIE (Wi-Fi)**.



## 9. ODSTRÁNENIE MOŽNÝCH PROBLÉMOV A ZÁRUKA

### Čo môže byť príčinou...

#### Chyby, ktoré dokážete napraviť sami

Skôr, ako kontaktujete servisné služby kvôli technickej pomoci, prečítajte si nasledovný kontrolný zoznam. Ak sa zistí, že spotrebič nebol správne prevádzkovaný alebo nainštalovaný, bude vám účtovaný poplatok. Ak problém pretrváva aj po dokončení odporúčaných kontrol, kontaktujte servisné služby. Možno vám dokážu pomôcť telefonicky.

**Zobrazenie času do konca sušenia sa môže počas cyklu sušenia zmeniť. Čas do konca sušenia sa počas cyklu sušenia nepretržite kontroluje a upravuje sa tak, aby poskytoval najlepší odhadovaný čas. Počas cyklu sušenia sa môže zobrazený čas zvýšiť alebo znížiť, je to normálne.**

**Čas sušenia je príliš dlhý/oblečenie nie je dostatočne vysušené...**

- Vybrali ste správny čas/program sušenia?
- Nebolo oblečenie príliš mokré? Bolo oblečenie riadne vyžmýkané alebo odstredené?
- Netreba vyčistiť vlákňové filtre?
- Netreba vyčistiť špongiový filter?
- Nie je sušička preťažená?

#### Sušička nefunguje...

- Funguje napájanie sušičky? Skontrolujte to na inom spotrebiči, ako je napr. stolná lampa.
- Je zástrčka správne pripojená ku zdroju napájania?
- Nedošlo k výpadku prúdu?
- Nevypálila sa poistka?
- Sú dvere úplne zatvorené?

- Je sušička zapnutá na zdroji napájania aj na stroji?
- Bol vybraný čas sušenia alebo program?
- Zapli ste po otvorení dverí sušičku?
- Prestalo zariadenie pracovať, pretože je nádoba na vodu plná a musí sa vyliat'?

#### Sušička je hlučná...

- Vypnite sušičku a kontaktujte servisné služby.

#### Svieti kontrolka čistenia filtrov...

- Netreba vyčistiť vlákňové filtre alebo špongiový filter?

#### Svieti indikátor zásobníka na vodu\*...

- Nepotrebuje zásobník na vodu vyprázdniť?

*\*Pri niektorých modeloch to bude indikované správou na displeji.*

### Služby pre zákazníkov

Ak problém pretrváva aj po dokončení všetkých odporúčaných kontrol, kontaktujte servisné služby. Možno vám dokážu pomôcť telefonicky alebo zabezpečia vhodné stretnutie s technikom na základe podmienok vašej záruky. Ak sa však čokoľvek z nasledovného týka vášho spotrebiča, môže vám byť účtovaný poplatok:

- Ak sa zistí, že je spotrebič v poriadku.
- Ak nebol spotrebič nainštalovaný v súlade s inštaláčnymi pokynmi.
- Ak nebol spotrebič používaný správnym spôsobom.

### Náhradné diely

Vždy používajte originálne náhradné diely, ktoré sú k dispozícii priamo v servise.

## Servis

Pre zaistenie nepretržitej bezpečnej a efektívnej prevádzky tohto spotrebiča vám odporúčame, aby servis alebo opravy vykonával iba autorizovaný servisný technik.

### Záruka

Na výrobok sa vzťahuje záruka podľa podmienok uvedených na certifikáte dodanom s výrobkom. Záručný certifikát musí byť kompletne vyplnený. Uchovajte si ho na bezpečnom mieste pre prípad požiadavky autorizovaného servisného strediska.

Umiestnením značky  na produkt deklaruje na vlastnú zodpovednosť

zhodu so všetkými požiadavkami EÚ týkajúcimi sa bezpečnosti, zdravia a životného prostredia, ktoré sú zakotvené v legislatíve a týkajú sa daného produktu.

Pre zaistenie bezpečnosti pri likvidácii starého spotrebiča odpojte zástrčku od sieťovej zásuvky, odrežte prívodný kábel a zlikvidujte ho spoločne so zástrčkou. Aby ste zabránili uväzneniu detí v spotrebiči, znefunkčnite závesy alebo zámok dvierok.

**Výrobca nenesie žiadnu zodpovednosť za tlačové chyby v návode dodanom so spotrebičom. Tiež si vyhradzuje právo na akékoľvek zmeny užitočné pre tento výrobok bez zmeny jeho základných vlastností.**



