



LNT6ME46X3

CZ Chladnička - Mraznička
AL Ngrirës - Frigorifer
HR Hladnjak sa Zamrzivačem
SK Chladnička - Mraznička

Návod k Obsluze
Manuali i përdoruesit
Upute za uporabu
Používateľská príručka



Electrolux



CZ	POŽÁR	Varování: Riziko požáru / hořlavých materiálů
AL	ZJARRI	Paralajmërim; Rrezik zjarri / materiale të djegshme
HR	POŽAR	Upozorenje; Opasnost od požara / zapaljivi materijali
SK	POŽIAR	Varovanie; Riziko požiaru / horľavých materiálov

OBSAH

PŘED POUŽITÍM SPOTŘEBIČE	6
Obecná upozornění	6
Bezpečnostní varování	10
Instalace a obsluha vaší chladničky	11
Než začnete chladničku používat	11
Rozměry	12
POUŽITÍ CHLADNIČKY-MRAZNIČKY	13
Informace o nové technologii chlazení	13
Displej a ovládací panel	14
Obsluha chladničky	14
Režim rychlého mrazení	14
Režim rychlého chlazení	15
Úsporný režim	15
Režim Dovolena	16
Režim chlazení nápojů	16
Režim spořiče obrazovky	17
Funkce Dětského zámku	17
Alarm – Otevřené dveře	17
Nastavení teploty	18
Nastavení teploty mrazničky	18
Nastavení teploty chladničky	18
Doporučená nastavení teploty mrazicího a chladicího prostoru	18
Upozornění týkající se nastavení teploty	19
Ukazatel teploty	20
Příslušenství	21
Icematic	21
Mraznička - box	21
Oddělení pro extra chlazení	21
Ovladač vlhkosti	22
ROZMÍSTĚNÍ POTRAVIN VE SPOTŘEBIČI	23
Chladnička	23
Mraznička	23
ČIŠTĚNÍ A ÚDRŽBA	26
DOPRAVA A PŘEMÍSTĚNÍ	27
Přemístění dveří	27

NEŽ SE OBRÁTÍTE NA POPRODEJNÍ SERVIS	27
Tipy na šetření energie.....	31
ČÁSTI SPOTŘEBIČE A PŘÍSLUŠENSTVÍ.....	32
TECHNICKÉ ÚDAJE.....	33
INFORMACE PRO ZKUŠEBNÍ INSTITUTY	33

MYSLÍME NA VÁS

Děkujeme, že jste si zakoupili spotřebič značky Electrolux. Vybrali jste si produkt, se kterým jsou spjaty desítky let profesionálních zkušeností a inovací. Tento důmyslný a stylový spotřebič byl navržen s ohledem na jeho uživatele. Proto kdykoli jej použijete, můžete mít jistotu, že pokaždé dosáhnete skvělých výsledků.

Vítá Vás Electrolux.

Navštivte naše stránky:



Rady ohledně používání, brožury, poradce při potížích, servisní informace:

www.electrolux.com/support



Registrace vašeho spotřebiče, kterou získáte lepší servis:

www.registerelectrolux.com



Nákup příslušenství, spotřebního materiálu a originálních náhradních dílů pro váš spotřebič:

www.electrolux.com/shop

PÉČE O ZÁKAZNÍKY A SERVIS

Používejte pouze originální náhradní díly.

Při kontaktu se servisním střediskem se ujistěte, že máte k dispozici následující údaje: Model, výrobní číslo (PNC), sériové číslo.

Tyto informace jsou uvedeny na typovém štítku.

 Varování / Důležité bezpečnostní informace

 Všeobecné informace a rady

 Poznámky k ochraně životního prostředí

Změny vyhrazeny.

ČÁST - 1. PŘED POUŽITÍM SPOTŘEBIČE

Obecná upozornění

Před instalací a použitím vašeho spotřebiče si pečlivě přečtěte návod s pokyny. Nezodpovídáme za škody způsobené špatným použitím.

Řiďte se všemi pokyny na vašem spotřebiči a v návodu k použití a tento návod uchovejte na bezpečném místě, abyste mohli vyřešit problémy, k nimž může dojít v budoucnosti.

Tento spotřebič není určen k použití jako vestavěné zařízení.

Pokud nebudou z důvodu odlišné instalace dodrženy požadavky na prostor pro volně stojící spotřebič, spotřebič bude fungovat správně, ale může se lehce zvýšit spotřeba energie.

! **VAROVÁNÍ:** Větrací otvory udržujte bez překážek.

! **VAROVÁNÍ:** Nepoužívejte mechanické nástroje nebo jiné prostředky k urychlení procesu odmrazení s výjimkou těch, které doporučuje výrobce..

! **VAROVÁNÍ:** V prostoru pro skladování potravin nepoužívejte elektrické spotřebiče, s výjimkou těch, které doporučuje výrobce.

! **VAROVÁNÍ:** Nepoškodte chladicí okruh.

! **VAROVÁNÍ:** Abyste předešli nebezpečí z důvodu nestability spotřebiče, je třeba hu upevnit v souladu s pokyny.

! **VAROVÁNÍ:** Když umístíte spotřebič, ujistěte se, že není elektrický kabel zauzlovaný nebo poškozený.

! **VAROVÁNÍ:** Neumísťujte žádné vícenásobné rozbočovací zásuvky ani přenosné zdroje napájení na zadní část spotřebiče.

! Pokud vaše chladnička používá jako chladivo R600 - bude to vyznačeno na štítku na chladicím zařízení- musíte si dát pozor během přepravy a montáže, aby nedošlo k poškození chladicích prvků spotřebiče. I když je R600a ekologický a přírodní plyn, je výbušný. Pokud dojde k velkému úniku z důvodu poškození

chladicích prvků, přemístěte chladničku od otevřeného ohně nebo zdrojů tepla a místnost, v níž je spotřebič umístěný, několik minut větrejte.

- Všechny balicí materiály uchovávejte mimo dosah dětí a zajistěte náležitou likvidaci obalu.
- Během přenášení a umisťování chladničky dejte pozor, abyste nepoškodili chladicí okruh plynu.
- Neskladujte výbušné substance, např. plechovky s aerosolem, neboť ty mohou v tomto spotřebiči způsobit vznik požáru.
- Tento spotřebič je určen pouze k uchovávání potravin a nápojů.
- Tento spotřebič je určen k interiérovému použití v jedné domácnosti.
- Tento spotřebič lze používat v kancelářích, hotelových pokojích, motelech, agropenzionech a v podobných ubytovacích zařízeních, kde využití nepřesahuje (průměrnou) úroveň využití v domácnosti.
- Pokud zásuvka neodpovídá zástrčce chladničky, musí ji vyměnit výrobce, jeho servis nebo podobně kvalifikované osoby, aby se tak předešlo nebezpečí.
- Speciálně uzemněná zástrčka byla připojena k napájecímu kabelu vaší chladničky. Tato zástrčka se musí používat se speciálně uzemněnou zásuvkou 16 A nebo 10 A, v závislosti na zemi, kde bude produkt prodáván. Nemáte-li doma takovou zástrčku, nechte ji nainstalovat autorizovaným elektrikářem.
- Tento spotřebič mohou používat děti starší 8 let a osoby s omezenými tělesnými, smyslovými nebo mentálními schopnostmi anebo osoby bez příslušných znalostí a zkušeností, pokud jsou pod dozorem nebo byly poučeny o bezpečném užívání tohoto přístroje a chápou související nebezpečí. Děti si nesmí se spotřebičem hrát. Čištění a údržba nesmí být prováděny dětmi bez dohledu dospělé osoby.

- Děti ve věku od 3 do 8 let smí nakládat a vykládat chladicí spotřebiče. Děti nemají provádět údržbu nebo čištění spotřebiče, velmi malé děti (0 – 3 let) nemají používat spotřebič, malé děti (3 – 8 let) nemají používat spotřebič, pokud jsou bez stálého dozoru, starší děti (8 – 14 let) a lidé s omezenými fyzickými nebo duševními schopnostmi mohou používat spotřebiče bezpečně, pokud jsou pod dozorem nebo byli o bezpečném použití spotřebiče náležitě instruováni. Lidé s velice omezenými schopnostmi nemají používat spotřebič, dokud nejsou pod stálým dozorem.
- Pokud je napájecí kabel poškozen, musí jej vyměnit výrobce, jeho servisní zástupce nebo obdobně kvalifikovaná osoba, aby se předešlo riziku.
- Tento spotřebič není určen k použití v nadmořských výškách nad 2000 m.

Aby nedošlo ke kontaminaci jídla, dodržujte prosím následující pokyny:

- Ponechání dvířek v otevřeném stavu po dlouhou dobu může způsobit výrazný nárůst teploty uvnitř oddělení spotřebiče.
- Pravidelně očišťujte povrchy, které přichází do kontaktu s jídlem, a také přístupné odtokové systémy.
- Syrové maso a ryby uchovávejte v chladničce ve vhodných kontejnerech, aby nedocházelo k jejich kontaktu s jinými potravinami nebo ukápnutí na ně.
- Oddělení pro mražené potraviny označená dvěma hvězdičkami jsou vhodná pro uchovávání předem zmražených potravin, uchovávání nebo výrobu zmrzliny a výrobu ledových kostek.
- Oddělení označená jednou, dvěma nebo třemi hvězdičkami nejsou vhodná pro zmrazení čerstvého jídla.
- Pokud chladicí zařízení je ponecháno prázdné po dlouhou dobu, je nutné ho vypnout, rozmrazit, očistit, osušit a ponechat dvířka otevřená, abyste zabránili tvorbě plísní uvnitř spotřebiče.

Servis

- Pro opravy spotřebiče kontaktujte autorizované servisní centrum. Používejte pouze originální náhradní díly.
- Pamatujte si, že samostatné nebo neodborné opravování může negativně ovlivnit bezpečnost spotřebiče, což povede ke zrušení záruky.
- Následující náhradní díly budou k dispozici po dobu 7 let od zastavení výroby daného modelu: termostaty, teplotní snímače, obvodové desky, prvky osvětlení, rukojeti dvířek, závěsy dvířek, nádoby a koše.
- Některé z těchto náhradních dílů jsou k dispozici výhradně pro profesionální opraváře a všechny náhradní díly se nemusí vztahovat ke všem modelům.
- Těsnění dvířek bude k dispozici po dobu 10 let od zastavení výroby daného modelu.

Staré a nefunkční chladničky

- Má-li vaše stará chladnička zámek, odstraňte ho před likvidací nebo ť děti se do něj mohou zachytit a může dojít k nehodě.
- Staré chladničky a mrazničky obsahují izolační materiál a chladivo s CFC. Proto dejte pozor, abyste při likvidaci starých chladniček nepoškodili životní prostředí a dodrželi lokální směrnice.

Ohledně likvidace WEEE, opětovného použití, recyklace a regenerace se obraťte na místní orgány.

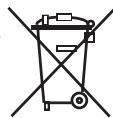

Poznámky:

- Tento spotřebič je vyroben pro použití v domácnostech a lze ho použít pouze doma a pro specifikované účely. Nehodí se pro komerční či hromadné použití. Na takové použití nebude uplatněna záruka a naše společnost neponese odpovědnost za případné ztráty.
- Tento spotřebič je vyrobený k použití v domácnostech a musí být použit pouze pro chlazení/skladování potravin. Není vhodné pro komerční nebo společné používání a/ nebo pro skladování látek s výjimkou potravin. Naše společnost neodpovídá za ztráty k nimž dojde v opačném případě.

Bezpečnostní varování

- Nepoužívejte rozdvojky nebo prodlužovací kabely.
- Nezapojte do poškozených, opotřebených nebo starých zástrček.
- Netahejte, nelámejte ani nepoškozujte kabel.



- Neopužívejte zásuvkové adaptéry.
- Tento spotřebič je určený k použití pouze dospělými osobami, nedovolte dětem, aby si se spotřebičem hrály, ani jim nedovolte, aby se zavěšovaly na dveře.
- Nezapojte ani neodpojte zástrčku mokřýma rukama, mohlo by dojít k úrazu elektrickým proudem!
- Do mrazničky nikdy nevkládejte skleněné láhve nebo plechovky. Láhve nebo plechovky mohou explodovat.

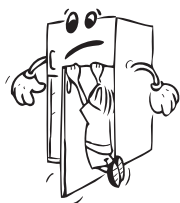

- Z důvodu zajištění své bezpečnosti nevkládejte do chladničky hořlavé nebo výbušné materiály. Alkoholické nápoje vkládejte do chladničky vertikálně a to tak, že lahve pevně utáhněte.
- Při vybírání ledu z mrazničky se ho nedotkněte, neboť může způsobit omrzliny a/nebo řezné rány.



- Nedotýkejte se zmrazeného zboží mokřýma rukama. Zmrzlinu a ledové kostky nepoužívejte jakmile je vyjmete z mrazničky!
- Znovu nezmrazujte zboží, které se rozpustilo. To může způsobit zdravotní problémy, např. otravu jídlem.
- Kryt ani horní část chladničky nezakrývejte pokrývkou. To ovlivní výkon vaší chladničky.



- Upevněte příslušenství v chladničce během přepravy tak, aby se předešlo poškození příslušenství.

Instalace a obsluha vaší chladničky

Než začnete chladničku používat, musíte věnovat pozornost následujícím bodům:

- Provozní napětí vaší chladničky je 220-240 V při 50Hz.
- Neneseme zodpovědnost za škodu, k níž může dojít z důvodu neuzemněného použití.
- Chladničku umístěte na místo, kde nebude vystaveno přímému slunečnímu světlu.
- Váš spotřebič musí být minimálně 50 cm od trouby, plynové trouby nebo hořáků a musí být minimálně 5 cm od elektrické trouby.
- Vaše chladnička nesmí být používána venku nebo ponechána na dešti.
- Výšku volného prostoru, který musí být ponechán nad spotřebičem, můžeme vypočítat z rozměrů uvedených v kapitole Rozměry.
- Nastavitelné přední nožky je nutno nastavit do vhodné výšky, aby mraznička mohla fungovat stabilně a správně. Nožičky můžete nastavit otáčením ve směru hodinových ručiček (nebo opačným směrem). To musí být provedeno před vložením potravin do chladničky.
- Než začnete mrazničku používat, otřete všechny vnitřní povrchy a zásuvky hadříkem ponořeným do teplé vody s lžičkou jedlé sody a potom opláchněte čistou vodou a osušte. Po očištění vraťte zpět všechny díly.
- Za provozu spotřebiče mohou být boční panely spotřebiče zahřáté na vysokou teplotu. To je normální.
- Aby výrobek fungoval správně, je nutné zajistit kolem něho dostatečný prostor pro cirkulaci vzduchu. Pokud chcete instalovat spotřebič do výklenku ve zdi, zajistěte odstup 100 mm mezi horním povrchem výrobku a stropem, 50 mm mezi stěnami a bočními panely.
- Pokud umístíte samostatně stojící spotřebič k stěně, použijte vymežovací kolíky, abyste zaručili potřebnou vzdálenost.



Než začnete chladničku používat

- Při prvním spuštění nebo po přepravě nechte mrazničku stát 3 hodiny, ještě než ji zapojíte. Jinak by mohlo dojít k poškození kompresoru.
- Vaše chladnička může při prvním spuštění zapáchat; zápach zmizí jakmile se spustí chlazení.

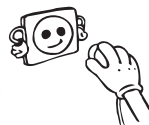

Vnitřní osvětlení



VAROVÁNÍ!

Nebezpečí úrazu elektrickým proudem.

- Pokud jde o žárovky uvnitř tohoto produktu a náhradní žárovky prodávané samostatně: Účelem těchto žárovek je odolat extrémním fyzickým podmínkám, kterým jsou domácí spotřebiče vystavovány, jako je teplota, vibrace, vlhkost, a nebo signalizace informací o provozním stavu spotřebiče. Nejsou určeny k použití v jiných zařízeních a nejsou vhodné pro osvětlení místnosti v domácnosti.

Rozměry

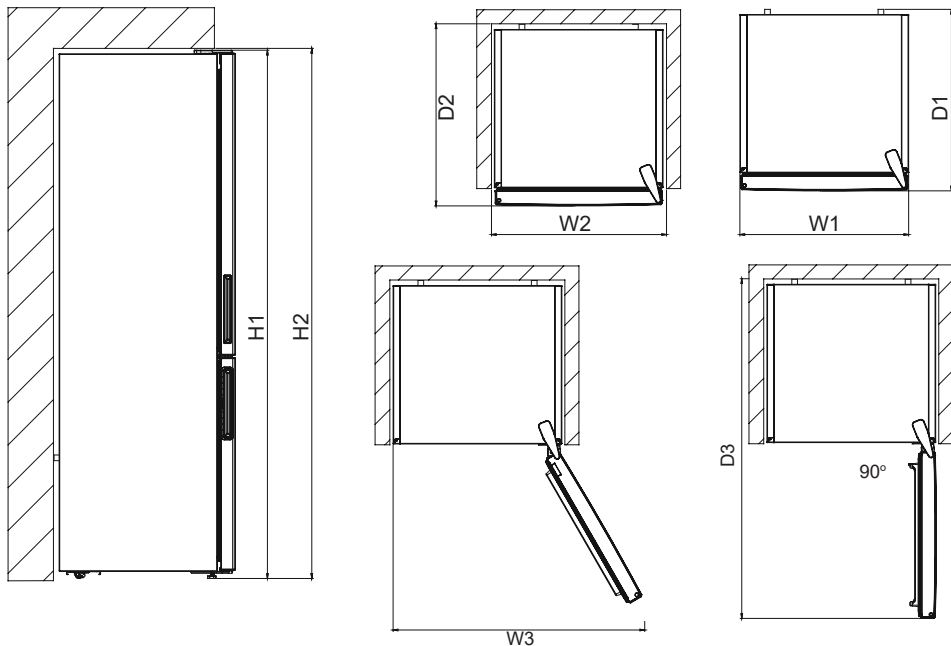

Celkové rozměry ¹		
H1*	mm	1920
W1	mm	700
D1	mm	712

¹ výška, šířka a hloubka spotřebiče bez držadla

* včetně výšky horního závěsu (10 mm)

Prostor vyžadovaný v provozu ²		
H2	mm	2070
W2	mm	800
D2	mm	737

² výška, šířka a hloubka spotřebiče včetně držadla a prostoru nezbytného pro volnou cirkulaci chladicího vzduchu

Celkový prostor vyžadovaný v provozu ³		
W3	mm	1263
D3	mm	1173

³ výška, šířka a hloubka spotřebiče včetně držadla, prostoru nezbytného pro volnou cirkulaci chladicího vzduchu a prostoru nezbytného k umožnění otevření dveří do minimálního úhlu, který umožní odstranění veškerého vnitřního vybavení

ČÁST - 2. POUŽITÍ CHLADNIČKY-MRAZNIČKY

Informace o nové technologii chlazení

Chladničky-mrazničky s novou technologií chladničky mají jiný systém než statické chladničky-mrazničky. V případě běžných chladniček-mrazniček se do mrazničky vhání vlhký vzduch a voda vypařující se z potravin se v prostoru mrazničky změní na led. Aby bylo možné tuto námrazu odstranit, jinými slovy odmrazit, je třeba chladničku odpojit ze sítě. Během odmrazování musí uživatel dát potraviny jinam a odstranit zbývající led a nahromaděnou námrazu.

V případě mrazniček vybavených novou technologií chlazení je situace zcela jiná. Studený a suchý vzduch se v prostoru mrazničky rozptýluje pomocí ventilátoru. Studený vzduch se tak snadno rozptýlí po celém prostoru - i v místech mezi poličkami, a potraviny se zmrazí správně a rovnoměrně. A netvoří se žádná námraza.

Konfigurace v prostoru chladničky bude téměř stejná jako v prostoru mrazničky. Vzduch rozptýlovaný ventilátorem v horní části prostoru chladničky se chladí během průchodu mezerou za průduchem. Aby byl proces chlazení v prostoru chladničky úspěšně dokončen, ve stejný okamžik dochází k uvolňování vzduchu skrz otvory na průduchu. Otvory na průduchu jsou navrženy pro rovnoměrnou distribuci vzduchu v prostoru.

Vzhledem k tomu, že nedochází mezi chladničkou a mrazničkou neprochází žádný vzduch, nedojde k míšení pachů.

Díky tomu se chladnička s novou technologií chlazení snadno používá a nabízí vám jak velký objem, tak estetický vzhled.

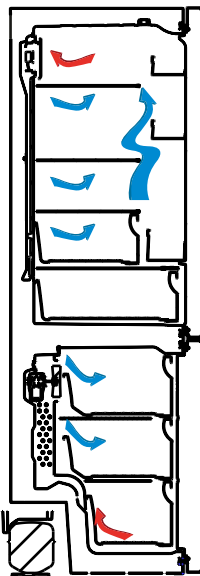

Displej a ovládací panel

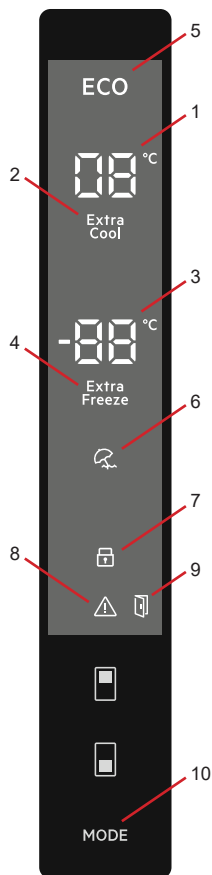

Obsluha chladničky

1. Chladnější nastavená hodnota.
2. Kontrolka super chlazení.
3. Hodnota nastavená v mrazničce.
4. Kontrolka super mrazení.
5. Symbol úsporného režimu.
6. Symbol dovolené.
7. Symbol dětského zámku.
8. Symbol alarmu.
9. Symbol alarm – Otevřené dveře
10. V případě potřeby aktivuje režimy (úsporný, dovolená).

Osvětlení (je-li k dispozici)

Když je produkt poprvé zapojen do sítě, vnitřní osvětlení se může kvůli testům otevírání opozdit o 1 minutu.

Obsluha chladničky

Režim rychlého mrazení

Účel

- Zmrazit velké množství potravin, které se nevejde do přehrádky rychlého mrazení.
- Zmrazit připravené jídlo.
- Rychle zmrazit čerstvé potraviny, aby se zachovala čerstvost.

Jak ho lze použít?

Stiskněte tlačítko mrazničky dokud se na obrazovce nezobrazí symbol Super mrazení. Ozve se pípnutí. Režim bude nastavený.

Během tohoto režimu:

- Máte možnost nastavit teplotu v mrazničce a režim super mrazení. V takovém případě režim super mrazení pokračuje.
- Ekonomický režim a režim Dovolená nelze vybrat.



- Režim super mrazení lze zrušit výběrem stejné možnosti.

Poznámka:

- Informace o maximální zmrazovací kapacitě (kg) na dobu 24 hodin naleznete na typovém štítku.
- Při maximální kapacitě je lepší nastavit režim Super mrazení 3 hodiny před vložením potravin.
- Zvukový alarm se ozve jakmile jsou splněny optimální podmínky.



Režim "Super mrazení" se automaticky zruší po 24 hodinách, nebo jakmile teplota v mrazničce klesne pod $-32\text{ }^{\circ}\text{C}$.

Režim rychlého chlazení

Účel

- Schladit a uskladnit velké množství potravin v lednici.
- Rychle schladit nápoje.

Jak ho lze použít?

Stiskněte tlačítko chladničky dokud se na obrazovce nezobrazí symbol Super chlazení. Ozve se pípnutí. Režim bude nastavený.

Během tohoto režimu:

- Můžete nastavit teplotu v mrazničce a režim super mrazení. V takovém případě režim super chlazení pokračuje.
- Ekonomický režim a režim Dovolená nelze vybrat.
- Režim super chlazení lze zrušit výběrem stejné možnosti.



Úsporný režim

Účel

Úspora energie Během období snížené potřeby používání (otevírání dveří) nebo v případě nepřítomnosti, jako je dovolená, program Eco zajišťuje optimální teplotu a zároveň šetří energii.

Jak ho lze použít?

- Stiskněte tlačítko "režim" dokud se nezobrazí symbol Eco.
- Nedojde-li k stisknutí žádného tlačítka po dobu 1 sekundy. Režim bude nastavený. Symbol Eco 3x zabliká. Když je režim nastavený, ozve se pípnutí.
- Teploty v segmentech chladničky a mrazničky zobrazí "E".
- Symbol úsporného režimu a E se rozsvítí dokud režim neskončí.

Během tohoto režimu:

- Lze provést nastavení mrazničky. Jakmile bude zrušen úsporný režim, spustí se hodnoty vybraného nastavení.
- Chladničku lze nastavit. Jakmile bude zrušen úsporný režim, spustí se hodnoty vybraného nastavení.
- Lze vybrat režimy super chlazení a mrazení. Úsporný režim se automaticky zruší a vybraný režim se aktivuje.
- Režim o dovolené lze vybrat po zrušení úsporného režimu. Potom se aktivuje vybraný model.
- Pro zrušení budete muset stisknout tlačítko režimu.



Režim Dovolena

Jak ho lze použít?

- Stiskněte "tlačítko "režim" dokud se nezobrazí symbol dovolené.
- Nedojde-li k stisknutí žádného tlačítka po dobu 1 sekundy. Režim bude nastavený. Symbol Dovolena 3x zabliká. Když je režim nastavený, ozve se pípnutí.
- Teplota v chladničce se zobrazí jako "--".
- Symbol Dovolena a "--" se rozsvítí dokud režim neskončí..

Během tohoto režimu:

- Lze provést nastavení mrazničky. Když je režim dovolena zrušen, vybrané hodnoty nastavení zůstanou stejné.
- Chladničku lze nastavit. Když je režim dovolena zrušen, vybrané hodnoty nastavení zůstanou stejné.
- Lze vybrat režimy super chlazení a mrazení. Režim Dovolena se automaticky zruší a vybraný režim se aktivuje.
- Úsporný režim lze vybrat po zrušení sporného režimu. Potom se aktivuje vybraný model.
- Pro zrušení budete muset stisknout tlačítko režimu.



Režim chlazení nápojů

Kdy ho lze použít?

Tento režim se používá k chlazení nápojů během nastaveného času.

Jak ho lze použít?

- Tlačítko mrazničky stiskněte na 3 sekundy.
- Na obrazovce se spustí speciální animace a na obrazovce se rozblíká 05.
- Stisknutím tlačítka chladničky nastavte čas (05 - 10 - 15 - 20 - 25 - 30 minut).
- Když vyberete čas, čísla na obrazovce 3x zablikají a ozve se pípnutí.
- Nedojde-li ke stisknutí tlačítka během 2 sekund, čas se nastaví.
- Nastavený čas se začne minutu po minutě odpočítávat.
- Na obrazovce se rozblíká zbývajcí čas.
- Chcete-li tento režim zrušit, stiskněte tlačítko nastavení mrazničky na 3 sekundy.



Režim spořiče obrazovky

Účel

Tento režim šetří energii vypnutím všech světel ovládacího panelu, když není panel aktivní.

Jak ho používat

- Režim spořiče obrazovky se automaticky aktivuje po 30 sekundách.
- Pokud stisknete libovolné tlačítko, když je vypnuté osvětlení ovládacího panelu, na displeji se objeví aktuální nastavení, které vám umožní provést libovolnou změnu.
- Pokud nezrušíte spořič obrazovky nebo po dobu 30 sekund nestlačíte žádné jiné tlačítko, ovládací panel zůstane vypnutý.

Pro deaktivaci režimu spořiče obrazovky

- Režim spořiče obrazovky zrušíte tak, že nejprve stiknete jakékoli tlačítko, čímž aktivujete tlačítka a poté znovu stiknete a podržíte tlačítko Režimu po dobu 3 sekund.
- Pokud stisknete a podržíte tlačítko režimu po dobu 3 sekund, znovu aktivujete režim spořič obrazovky.



Funkce Dětského zámku

Kdy ho lze použít?

Chcete-li předejít tomu, aby si děti hrály s tlačítky a měnily provedená nastavení, máte k dispozici funkci dětského zámku.

Aktivace dětského zámku

Na 5 sekund současně stiskněte tlačítka mrazničky a chladničky.

Deaktivace dětského zámku

Na 5 sekund současně stiskněte tlačítka mrazničky a chladničky.



Alarm – Otevřené dveře

Pokud dvířka chladničky zůstanou otevřená déle než 2 minuty, spotřebič dvakrát zapípá a rozsvítí se ikona Otevřená dvířka.



Nastavení teploty

Nastavení teploty mrazničky

- Počáteční teplota pro nastavení mrazničky -18 °C.
- Tlačítko mrazničky stiskněte jednou.
- Když poprvé stisknete toto tlačítko, na obrazovce se rozbliká poslední nastavená hodnota.
- Po stisknutí tohoto tlačítka se teplota sníží o příslušnou hodnotu.
- Když stisknete tlačítko nastavení mrazničky, zobrazí se symbol Super mrazení a pokud nestisknete žádné tlačítko během 1 sekundy, rozbliká se kontrolka Super mrazení.
- Pokud pokračujete stisknutím, restartuje se od -16 °C.
- Hodnota teploty zvolená před režimem Dovolena, Super mrazení, Super chlazení nebo Úsporný režim se aktivuje a zůstane stejná i po ukončení daného režimu. Spotřebič nadále funguje s touto hodnotou.



Nastavení teploty chladničky

- Počáteční teplota pro nastavení chladničky +4 °C.
- Jednou stiskněte tlačítko chladničky.
- Při prvním stisknutí tlačítka je poslední hodnota, která se zobrazí na kontrolce hodnota nastavení chladničky.
- Po stisknutí tohoto tlačítka se teplota sníží o příslušnou hodnotu.
- Když stisknete tlačítko nastavení chladničky dokud se nezobrazí symbol super chlazení, a pokud nestisknete žádné tlačítko během 1 sekundy, rozbliká se kontrolka Super chlazení.
- Pokud pokračujete stisknutím, restartuje se od +8 °C.
- Hodnota teploty zvolená před režimem Dovolena, Super mrazení, Super chlazení nebo Úsporný režim se aktivuje a zůstane stejná i po ukončení daného režimu. Spotřebič nadále funguje s touto hodnotou.



Doporučená nastavení teploty mrazicího a chladicího prostoru

Mrazicí prostor	Chladicí prostor	Poznámky
-18 °C	4 °C	Pro pravidelné použití a nejlepší výkonnost.
-20 °C, -22 °C nebo -24 °C	4 °C	Doporučuje se, pokud teplota okolí překročí 30 °C.
Režim rychlého mrazení	4 °C	Toto nastavení použijte, chcete-li potraviny rychle zmrazit.
-18 °C, -20 °C, -22 °C nebo -24 °C	2 °C	Tato nastavení teploty lze použít je-li okolní teplota vysoká nebo pokud se domníváte, že chladicí prostor není dostatečně vychlazený, protože dvířka se často otevírají.

Upozornění týkající se nastavení teploty

- Nedoporučuje se, abyste svoji chladničku používali v prostředí, kde je teplota nižší než 10 °C, neboť by to mohlo ovlivnit efektivitu.
- Nastavení teploty musí být provedeno v souladu s frekvencí otevírání dveří a množstvím potravin uložených v chladničce.
- Než dokončíte nastavení, nepřecházejte k jinému nastavení.
- Vaše chladnička musí být provozována 24 hodin v dané okolní teplotě bez přerušení, aby došlo k naprostému vychlazení. Dveře chladničky neotevírejte často a v tuto dobu do ní nevkládejte příliš velké množství potravin.
- Funkce 5 minutové prodlevy slouží k tomu, aby se předešlo poškození kompresoru chladničky, když odpojíte zástrčku a potom ji znovu zapojíte nebo když dojde k výpadku napájení. Vaše chladnička začne fungovat normálně po 5 minutách.
- Vaše chladnička je navržena tak, aby pracovala v intervalech uvedených ve standardech, v souladu s třídou uvedenou na informačním štítku. Nedoporučujeme spuštění vaší chladničky mimo uvedené limity, aby bylo možné dosáhnout efektivního chlazení.
- Tento spotřebič je navržen k použití při okolní teplotě v rozmezí 10 °C - 43 °C.

Třída klimatu	Význam	Okolní teplota
T	Tropická	Tato chladnička je určena k použití při okolní teplotě od 16 °C do 43 °C.
ST	Subtropická	Tato chladnička je určena k použití při okolní teplotě od 16 °C do 38 °C.
N	Normální	Tato chladnička je určena k použití při okolní teplotě od 16 °C do 32 °C.
SN	Subnormální	Tato chladnička je určena k použití při okolní teplotě od 10 °C do 32 °C.

Tento spotřebič je zamýšlen k použití při pokojové teplotě v rozsahu 10°C až 43°C. Správný provoz spotřebiče lze zaručit pouze v rámci stanoveného teplotního rozsahu.

Ukazatel teploty

Abychom vám pomohli s lepším nastavením vaší chladničky, vybavili jsme ji kontrolkou teploty, která se nachází v nejchladnější oblasti.

Aby bylo skladování potravin ve vaší chladničce lepší, zejména v nejchladnější části, zkontrolujte, zda se na kontrolce teploty zobrazí zpráva "OK". Pokud se "OK" nezobrazí, znamená to, že teplota nebyla nastavena správně.

Je-li zobrazení kontrolky těžké, ujistěte se, zda je správně rozsvícená. Při každém nastavení zařízení počkejte na stabilizaci teploty ve spotřebiči, v případě potřeby proveďte nové nastavení. Pozici nastavení teploty měňte progresivně a před spuštěním nové kontroly a případné změny počkejte minimálně 12 hodin.



POZNÁMKA: Po opakovaném otevírání dveří (nebo dlouhém otevření) nebo po vložení čerstvých potravin do spotřebiče je normální, že se na kontrolce nastavení teploty "OK" nezobrazí. V případě, že dojde k abnormálnímu nahromadění ledových krystalů (spodní stěna spotřebiče) v chladničce, na výparníku (přetížení spotřebiče, vysoká pokojová teplota, časté otevírání dveří), dejte nastavení zařízení do spodní pozice dokud nebude znovu dosaženo vypnutí kompresoru.

Potraviny skladujte v nejchladnější části chladničky.



Vaše potraviny se budou skladovat lépe pokud je dáte do nevhodnější chladicí části. Nejchladnější část je přímo nad crisperelem.

Nejchladnější část vaší chladničky označuje následující symbol.

Chcete-li si být jisti, že v této části je opravdu nízká teplota, zkontrolujte, zda se polička nachází na úrovni tohoto symbolu, jak je znázorněno na ilustraci..

Horní limit nejchladnější oblasti je označen spodní stranou nálepky (šipky). Nejchladnější část horní poličky musí být ve stejné úrovni s vrcholem šipky. Nejchladnější část je pod touto úrovní.

Vzhledem k tomu, že jsou tyto poličky vyjímatelné, vždy se ujistěte, zda jsou na stejné úrovni, s limity zóny popsanými na nálepkách, abyste tak dosáhli teplot v této oblasti.

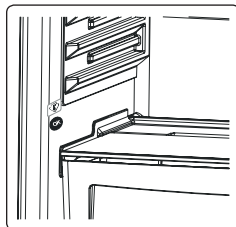

Příslušenství

Icematic (u některých modelů)

- Vyměňte zásobník na výrobu ledu.
- Naplňte ho vodou.
- Vložte zásobník do původní pozice.
- Když se vytvoří ledové kostky, otočte páčkou a vysypte je do boxu.



Led vyrábějte tak, že do boxu nalijete vodu. Může se rozbít.



Pohyb výrobku ledu může být během spuštění chladničky těžký. V takovém případě je třeba vyjmout skleněné policičky a vyčistit ho.

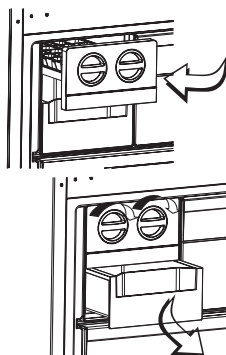

Mraznička - box

Box slouží ke skladování potravin, ke kterým potřebujete snadný přístup.

Vyjmutí boxu;

- Box vysuňte co nejdále to jde.
- Přední část boxu zdvihněte a vysuňte.



Při resetování proveďte opačný postup.



Při vysunování či zasunování vždy držte rukojeť.

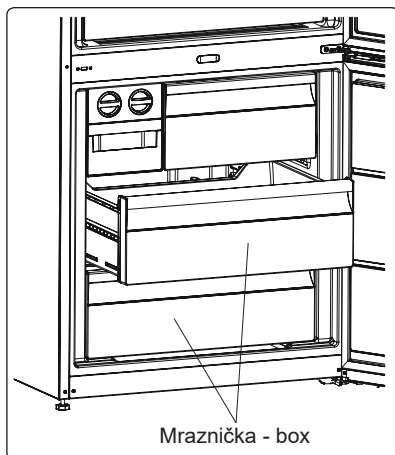

Oddělení pro extra chlazení (u některých modelů)

Ideální pro uchování chutí a struktury nakrájených potravin a sýra. Vytahovací zásuvka zajišťuje prostředí s teplotou nižší než ve zbytku chladničky díky aktivní cirkulaci studeného vzduchu.

Vyjmutí policičky chilleru;

- Poličku chilleru vysuňte směrem k sobě.
- Poličku vysuňte směrem nahoru a policičku vytáhněte.



Nevkládejte potraviny, které chcete zmrazit nebo zásobníky na led, v kterých chcete připravit led.

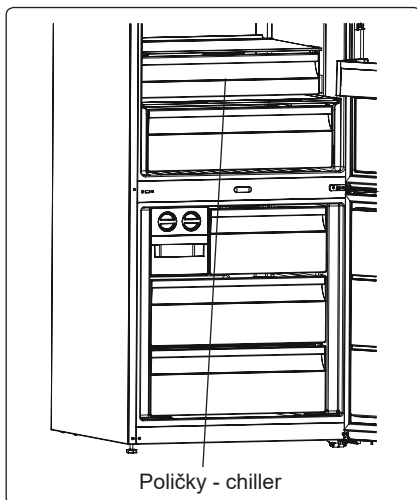

Vyjmutí poličky chilleru;

- Poličku chilleru vysuňte směrem k sobě.
- Poličku vysuňte směrem nahoru a poličku vytáhněte.

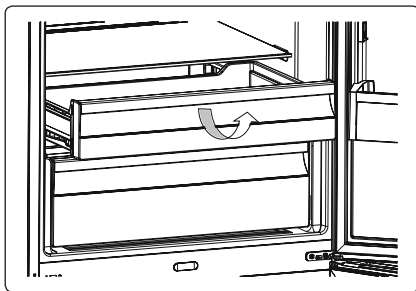

Ovladač vlhkosti (u některých modelů)

Je-li ovladač vlhkosti v uzavřené pozici, umožní dlouhodobější skladování čerstvého ovoce a zeleniny.

V případě, že je zásobník na zeleninu úplně plný, lze otevřít kolečko před zásobníkem. Tak se zajistí kontrola vzduchu a vlhkosti a zvýší se životnost potravin.

Pokud na skleněné poličce uvidíte kondenzaci, je třeba, abyste ovládání vlhkosti nastavili do otevřené pozice.

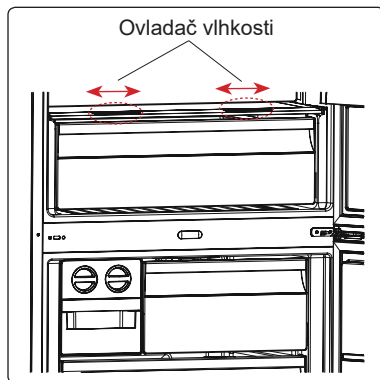

Vizuální a textové popisy na části s příslušenstvím se mohou lišit podle modelu vašeho spotřebiče.

ČÁST - 3. ROZMÍSTĚNÍ POTRAVIN VE SPOTŘEBIČI

Chladnička

- Prostor pro čerstvé potraviny je označen symbolem  (na výkonnostním štítku).
- Abyste snížili vlhkost a následné zvýšení námrazy, nikdy neumísťujete kapaliny do neutěsněných nádob. Námraza má tendenci hromadit se v nejchladnějších částech výparníku a proto je třeba provádět častější odmrazování.
- Do chladničky nikdy nevkládáte teplé potraviny. Teplé potraviny je třeba nechat vychladnout na pokojovou teplotu a v prostoru chladničky je třeba zajistit adekvátní cirkulaci vzduchu.
- Nic by se nemělo dotýkat zadní stěny, neboť to způsobí hromadění námrazy a balíčky se mohou k zadní stěně přichytit. Dveře chladničky příliš často neotevírejte.
- Maso a očištěné ryby (zabalené do sáčků nebo plastové fólie), které spotřebujete během 1-2 dnů, umístěte do spodní části chladničky (nad crisperem), neboť jde o nejchladnější část a to zajistí ty nejlepší podmínky skladování.
- Ovoce a zeleninu můžete vkládat do crisperu nezabalené.

 **POZNÁMKA:** Nejeefektivnější využití energie je zajištěno při umístění zásuvek ve spodní části chladničky a rovnoměrném umístění polic, zatímco pozice košíků na dvířkách chladničky spotřebu energie neovlivňuje.

 **Poznámka:** Brambory, cibule a česnek se v chladničce nesmí skladovat.

Některé návrhy na umístění a skladování potravin v chladničce jsou uvedeny níže.

Potraviny	Maximální délka skladování	Do které části chladničky vložit
Ovoce a zelenina	1 týden	Zásuvka na zeleninu
Maso a ryby	2 - 3 dny	Zakryté plastovou fólií nebo sáčky nebo v boxu na maso (na skleněné policiče)
Čerstvý sýr	3 - 4 dny	Ve speciální policiče ve dveřích
Máslo a margarín	1 týden	Ve speciální policiče ve dveřích
Produkty v lahvičích mléko a jogurt	Do expirace doporučené výrobcem	Ve speciální policiče ve dveřích
Vejce	1 měsíc	V zásobníku na vejčka
Važené potraviny	2 dny	Všechny policičky

Mraznička

- Prostor mrazničky je označen symbolem .
- Pro dlouhodobé uložení mrazených potravin a výrobu ledu použijte mrazničku, prosím.
- Zmrazení čerstvého jídla: pořádně zabalte čerstvé jídlo tak, aby obal byl vzduchotěsný a neprotékal. Ideální jsou speciální sáčky do mrazničky, allobal, polyetylenové sáčky a plastové nádoby.
- Abyste dosáhli maximální kapacity mrazničky, používejte skleněné policičky v horní a střední části. Do spodní části umístěte nižší košík.
- Nevkládejte potraviny, které chcete zmrazit do blízkosti již zmrazených potravin.

- Potraviny, které chcete zmrazit (maso, mleté maso, ryby, atd.) musíte před zmrazením rozdělit na takové porce, aby je bylo možné zkonzumovat najednou.
- Jakmile jsou potraviny rozmrazené, znovu je nezmrazujte. Mohlo by vám to způsobit zdravotní problémy, např. otravu jídlem.
- Do mrazničky nevkládejte horké potraviny, nechte je vychladnout. Došlo by tak k narušení hlubokého zmrazení ostatních potravin.
- Když koupíte zmrazené potraviny, zkontrolujte, zda byly zmrazeny při vhodných podmínkách a balení není poškozené.
- Během skladování zmrazených potravin musí být dodrženy podmínky skladování uvedené na obalu. Není-li tam uvedeno žádné vysvětlení, potraviny musí být spotřebovány co nejdříve.
- Pokud došlo ke zvlhnutí zmrazeného jídla a je nepříjemně cítit, jídlo mohlo být skladováno v nevhodných podmínkách a díky tomu se zkazilo. Tento typ potravin nekupujte!
- Délka skladování zmrazených potravin závisí na okolní teplotě, frekvenci otevírání dveří, nastavení termostatu, typu potravin a času, který uplynul od zakoupení potravin do vložení do mrazničky. Vždy se řiďte pokyny na balení a nikdy nepřekračujte uvedenou délku skladování.
- Upozorňujeme, že chcete-li dveře mrazničky otevřít okamžitě po zavření, nepůjde to snadno. Je to zcela normální. Poté, co se přetlak vyrovná, bude možné dveře otevřít snadno.

Důležitá poznámka:

- Zmrazené potraviny lze po rozmrazení vařit stejně jako čerstvé potraviny. Nedojde-li k jejich uvaření pro rozmrazení, nesmí být NIKDY znovu zmrazeny.
- Chuť některých druhů koření ve vařených pokrmech (anýz, bazalka, petrželka, vinný ocet, zázvor, česnek, hořčice, tymián, pepř, majoránka, atd.) se mění a při dlouhodobém skladování zesílí. Proto musí být do zmrazených potravin přidáno malé množství koření nebo je koření možné přidat až po rozmrazení.
- Délka skladování závisí na použitém oleji. Vhodné oleje jsou margarín, telecí lůj, olivový olej, máslo a nevhodný je arašídový olej a vepřové sádlo.
- Potraviny v kapalné formě musí být zmrazeny v plastových nádobách, jiné potraviny musí být zmrazeny v plastových fóliích nebo sáčcích.



Některé návrhy na umístění a skladování potravin v mrazničce jsou uvedeny níže.

Maso a ryby	Příprava	Maximální délka skladování (měsíc)
Steak	Zabaleno ve fólii	6 - 8
Jehněčí maso	Zabaleno ve fólii	6 - 8
Telecí pečeně	Zabaleno ve fólii	6 - 8
Telecí kostky	Na malé kousky	6 - 8
Jehněčí kostky	Na kousky	4 - 8
Mleté maso	V balíčcích, bez koření	1 - 3
Droby (kousky)	Na kousky	1 - 3
Boloňský salám	Musí být zabalený, i když je v obalu	1 - 3
Kuře a krůta	Zabaleno ve fólii	4 - 6

Maso a ryby	Příprava	Maximální délka skladování (měsíc)
Husa a kachna	Zabaleno ve fólii	4 - 6
Jelen, zajíc, divoký kanec	Ve 2,5 kg porcích a jako filety	6 - 8
Čerstvé ryby (losos, kapr, siluroidea)	Po očištění rybu opláchněte a osušte a je-li třeba, odřízněte ocasní ploutev a hlavu.	2
Ryby, okoun, platýs, kambala		4
Tučné ryby (tuňák, makrela, lufara, ančovičky)		2 - 4
Korýši	Očištění a v sáčcích	4 - 6
Kaviár	Ve vlastním obalu, hliníkovém nebo plastovém	2 - 3
Hlemýždi	Ve slané vodě, hliníkovém nebo plastovém obalu	3
 Poznámka: Zmražené maso musí být po rozmrazení uvažené. Není-li po rozmražení znovu uvažené, nesmí být znovu zmrazeno.		

Zelenina a ovoce	Příprava	Maximální délka skladování (měsíce)
Fazolové lusky a fazole	Omyjte a nakrájejte na malé kousky a uvařte ve vodě	10 - 13
Fazole	Propláchněte a uvařte ve vodě	12
Zelí	Očistěte a uvařte ve vodě.	6 - 8
Mrkev	Očistěte, nakrájejte na plátky a uvařte.	12
Paprika	Odstraňte stopku, rozřízněte na poloviny, vyjměte semínka a uvařte.	8 - 10
Špenát	Očistěte a uvařte ve vodě.	6 - 9
Květák	Oddělte listy, květák nakrájejte na kousky, na chvíli ponořte do vody s několika kapkami citrónu.	10 - 12
Lilek	Po omytí nakrájejte na 2 cm kousky	10 - 12
Kukuřice	Očistěte a zabalte jako klas nebo zrna	12
Jablko a hruška	Oloupejte a nakrájejte	8 - 10
Meruňka a broskev	Rozkrojte na poloviny a vyjměte pecku	4 - 6
Jahoda a borůvka	Omyjte a opláchněte	8 - 12
Vařené ovoce	Do nádoby přidejte 10% cukru	12
Švestka, třešně, višně	Omyjte a očistěte.	8 - 12

	Maximální délka skladování (měsíce)	Délka rozmrazování při pokojové teplotě (hodiny)	Délka rozmrazování v troubě (minuty)
Chleba	4 - 6	2 - 3	4-5 (220-225 °C)
Sušenky	3 - 6	1 - 1,5	5-8 (190-200 °C)
Pečivo	1 - 3	2 - 3	5-10 (200-225 °C)
Koláč	1 - 1,5	3 - 4	5-8 (190-200 °C)
Listové těsto	2 - 3	1 - 1,5	5-8 (190-200 °C)
Pizza	2 - 3	2 - 4	15-20 (200 °C)

Mléčné produkty	Příprava	Maximální délka skladování (měsíce)	Podmínka skladování
Balené (homogenizované) mléko	Ve vlastním obalu	2 - 3	Čisté mléko - ve vlastním obalu
Sýr - vyjma tvarohu	Na plátky	6 - 8	Originální obal lze použít ke krátkodobému skladování. Pro dlouhodobější skladování je třeba ho zabalit do fólie.
Máslo, margarín	Ve vlastním obalu	6	-

ČÁST - 4. ČIŠTĚNÍ A ÚDRŽBA



Než začnete chladničku čistit, zkontrolujte, zda je odpojená.

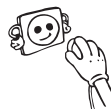

Chladničku nečistěte tekoucí vodou.



K čištění nikdy nepoužívejte hořlavé, výbušné nebo korozivní materiály, např. ředidlo, benzín, kyselinu.



- Vnitřní část můžete otřít měkkým hadříkem a houbičkou namočenou do teplé vody s čisticím prostředkem.



- Vyměňte jednotlivé části a omyjte je vodou s čisticím prostředkem. Nemyjte v myčce.



Ujistěte se, zda je vaše chladnička během čištění odpojená.

Výměna LED (je-li LED použita jako osvětlení)

Kontaktujte help-desk, neboť taková světla smí vyměnit pouze autorizovaný servisní technik.

Poznámka: Počet a umístění pásů LED se může lišit, podle typu modelu.

ČÁST - 5. DOPRAVA A PŘEMÍSTĚNÍ

Doprava a přemístění

- Pro přemístění je třeba uchovat původní balení a pěnu (volitelné).
- Chladničku musíte upevnit v obalu, pomocí pásů nebo silných kabelů a postupovat dle pokynů pro přepravu, které jsou na obalu.
- Vyjměte pohyblivé části (poličky, příslušenství, přihrádky na zeleninu, atd.) nebo je připevněte do chladničky pomocí pásů, aby během přemísťování a přepravy nedošlo k nárazům.

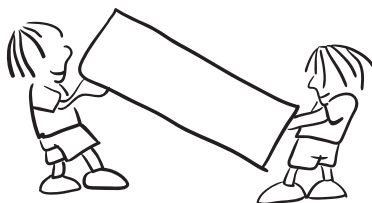

 **Chladničku převázejte kolmo.**

Přemístění dveří

- Jsou-li madla vaší chladničky instalovaná z přední části dveří, nelze změnit směr otevírání dveří chladničky.
- Směr otevírání dvířek lze změnit u modelů bez madel a modelů s madly na bočních stranách..
- Má-li být směr otevírání vaší mrazničky změněn, musíte kontaktovat nejbližší autorizované servisní centrum a požádat o provedení změny otevírání.

ČÁST - 6. NEŽ SE OBRÁTÍTE NA POPRODEJNÍ SERVIS

Zkontrolujte upozornění;

Chladnička vás varuje, pokud teplota v chladničce a mrazničce klesne na nesprávnou úroveň nebo když dojde k problému se spotřebičem.

TYP CHYBY	VÝZNAM	PROČ	CO DĚLAT
E01	Výstražný senzor		Zkontaktujte co nejdříve servis.
E02	Výstražný senzor		Zkontaktujte co nejdříve servis.
E03	Výstražný senzor		Zkontaktujte co nejdříve servis.
E06	Výstražný senzor		Zkontaktujte co nejdříve servis.
E07	Výstražný senzor		Zkontaktujte co nejdříve servis.
E08	Upozornění na nízké napětí	Elektrické napájení zařízení kleslo pod 170 V.	- Nejedná se o selhání zařízení, tato chyba pomáhá, aby se zabránilo poškození kompresoru. - Napětí je třeba zvýšit zpět na požadovanou úroveň Pokud se toto varování neustále opakuje, je třeba zkontaktovat autorizovaného technika.

TYP CHYBY	VÝZNAM	PROČ	CO DĚLAT
E10	Lednička není dostatečně vychlazená	<p>Pravděpodobně z důvodu:</p> <ul style="list-style-type: none"> - Dlouhodobého výpadku napájení. - Do ledničky bylo vloženo teplé jídlo. 	<ol style="list-style-type: none"> 1. Teplotu v ledničce nastavte na nižší hodnoty nebo nastavte super chlazení. To by mělo odstranit oznámení chyby, jakmile bude požadována teplota dosažena. Zavřete dveře, aby se urychlil čas dosažení správné teploty. 2. Prosim, uvolněte místo před otvory kanálu vzduchového rozvodu a vyhněte se umístění potravin v blízkosti senzoru. <p>Pokud se toto varování neustále opakuje, je třeba zkontaktovat autorizovaného technika.</p>
E11	Příliš nízká teplota v ledničce	Různé	<ol style="list-style-type: none"> 1. Zkontrolujte, zda je ukazatel režimu super chlazení aktivován. 2. Snižte teplotu v ledničce. 3. Zkontrolujte, zda jsou ventily průchozí a nejsou ucpané. <p>Pokud se toto varování neustále opakuje, je třeba zkontaktovat autorizovaného technika.</p>

Pokud vaše chladnička nefunguje;

- Došlo k výpadku napájení?
- Je zástrčka zapojena správně?
- Je pojistka zástrčky, do níž je zásuvka zapojená, vypálená?
- Došlo k problému se zásuvkou? Chcete-li to zkontrolovat, zapojte chladničku do známé funkční zásuvky.

Pokud vaše mraznička dostatečně nechladí:

- Je nastavení teploty správné?
- Jsou dveře chladničky otevřeny často a dlouho ponechávány otevřené?
- Jsou dveře chladničky řádně uzavřené?
- Vložili jste do chladničky jídlo nebo potraviny, které jsou v kontaktu se zadní stěnou chladničky, a tak brání cirkulaci vzduchu?
- Není chladnička naplněna až moc.
- Je mezi chladničkou a stěnou dostatek místa?
- Je okolní hodnota v rozsahu hodnot specifikovaných v návodu k použití?

Je-li potravina ve vaší chladničce přechlazená

- Je nastavení teploty správné?
- Není do mrazničky vloženo příliš mnoho jídla? Pokud ano, vaše chladnička může jídlo vychladit až moc, a bude déle spuštěná, aby potraviny vychladila.

Je-li vaše chladnička příliš hlasitá:

Abyste udrželi nastavenou úroveň chlazení, kompresor se čas od času aktivuje. Hluk, který se v takový okamžik z chladničky ozývá je zcela normální. Když je dosaženo požadované úrovně chlazení, hluk se automaticky sníží. Pokud hluku přetrvává:

- Je váš spotřebič stabilní? Jsou nožičky zastavené?
- Je za chladničkou překážka?
- Vibrují poličky nebo nádoby? Poličky a/nebo nádoby v takovém případě přemístěte.
- Vibrují předměty umístě na vaší chladničce.

Normální zvuky:

Zvuk praskání (praskání ledu):

- Během automatického odmrazování.
- Když se spotřebič zahřeje nebo zchladí (z důvodu expanze materiálu)

Krátké praskání: Tento zvuk zaslechnete když termostat zapne a vypne kompresor.

Hluk kompresoru (Normální zvuk motoru): Tento hluk znamená, že kompresor funguje normálně. Kompresor může způsobit větší hluk po kratší dobu po svém spuštění.

Zvuk bublání: Tento zvuk je způsoben průtokem chladiva v trubicích systému.

Zvuk tekoucí vody: Normální zvuk tekoucí vody odtékající do výparníku během odmrazování. Tento zvuk lze zaslechnout během odmrazování.

Zvuk dmýchání vzduchu (normální zvuk ventilátoru): Tento zvuk lze zaslechnout v chladničce No-Frost během normální provozu systému z důvodu cirkulace vzduchu.

Pokud se v chladničce vytvoří vlhkost:

- Byly potraviny řádně zabaleny? Byly nádoby před vložením do chladničky dobře osušeny?
- Dochází často k otevírání dveří chladničky? Když dojde k otevření dveří, do chladničky se dostane vlhkost ve vzduchu v místnosti. Zejména, je-li vlhkost v místnosti vysoká, čím častěji jsou dveře chladničky otevírány, tím častěji dojde k hromadění vlhkosti.
- Je normální, že se během automatického odmrazování tvoří na zadní stěně chladničky kapky vody. (U statických modelů)

Nejsou-li dveře řádně otevírány a zavírány:

- Brání zavření dveří obaly potravin?
- Byly správně umístěny poličky, zásuvky a příslušenství ve dveřích chladničky?
- Je těsnění dveří opotřebované nebo poškozené?
- Je chladnička na rovném povrchu?

Pokud jsou hrany chladničky, které jsou v kontaktu s dveřmi, horké:

Zejména v létě (teplém počasí), se mohou povrchy spojů během provozu kompresoru zahřát, to je normální.

Důležitá upozornění:

- Po náhlém výpadku napájení nebo po odpojení spotřebiče se aktivuje funkce ochrany kompresoru, protože plyn v chladícím systému ještě není stabilizovaný. To je zcela normální, chladnička se restartuje zhruba po 4 nebo 5 minutách.
- Pokud nebudete chladničku používat delší dobu (např. během dovolené), odpojte ji. Chladničku vyčistěte v souladu s pokyny v části 4 a nechte dveře otevřené, abyste tak zabránili hromadění vlhkosti a zápachu.
- Zakoupený spotřebič je určený do domácnosti a lze ho použít pouze v domácím prostředí a ke stanoveným účelům. Nehodí se pro komerční či hromadné použití. Pokud uživatel použije spotřebič způsobem, který je v rozporu s uvedenými funkcemi, zdůrazňujeme, že výrobce a prodejce nenesou zodpovědnost za žádnou opravu a selhání v rámci záručního období.
- Pokud problém přetrvává i poté, co jste postupovali podle výše uvedených pokynů, obraťte se na autorizovaný servis.

Tipy na šetření energie

1. Spotřebič nainstalujte do chladné, dobře větrané místnosti, ale ne na přímé sluneční světlo ani do blízkosti zdroje tepla (radiátor, sporák, atd.). Jinak použijte izolační desku.
2. Horké potraviny a nápoje nechte před vložením do spotřebiče vychladnout.
3. Při rozmrazování vložte potraviny do chladničky. Nízká teplota zmrazených potravin pomůže zchladit prostor chladničky. Ušetříte tak energii. Je-li zmrazené jídlo rozmrazováno venku, je to plýtvání energií.
4. Nápoje musí být při vložení zakryté. V opačném případě se zvýší vlhkost ve spotřebiči. A vše bude trvat déle. Zakrytí nápojů rovněž pomáhá zachovat chuť a vůni.
5. Při vložení potravin a nápojů otevřete dveře spotřebiče na co nejkratší dobu.
6. Kryty různých částí ve spotřebiči ponechte uzavřené (crisper, chiller, atd.).
7. Těsnění dveří musí být čisté a tvárné. V případě opotřebení, je-li těsnění odnímatelné, vyměňte ho. Pokud těsnění není odnímatelné, musíte vyměnit dvířka.
8. Funkce Režim Eco / výchozí nastavení uchovává čerstvé a zmrazené potraviny a zároveň šetří energii.
9. Oddělení pro čerstvé potraviny (Chladnička): Neefektivnější využití energie je zajištěno při umístění zásuvek ve spodní části chladničky a rovnoměrném umístění polic, zatímco pozice košíků na dvířkách chladničky spotřebu energie neovlivňuje.
10. Oddělení pro zmrazené potraviny (Mraznička): Vnitřní konfigurace spotřebiče je taková, že zajišťuje neefektivnější využití energie.
11. Neodstraňujte akumulátory chladu z koše mrazničky (jsou-li součástí dodávky).

ČÁST - 7. ČÁSTI SPOTŘEBIČE A PŘÍSLUŠENSTVÍ

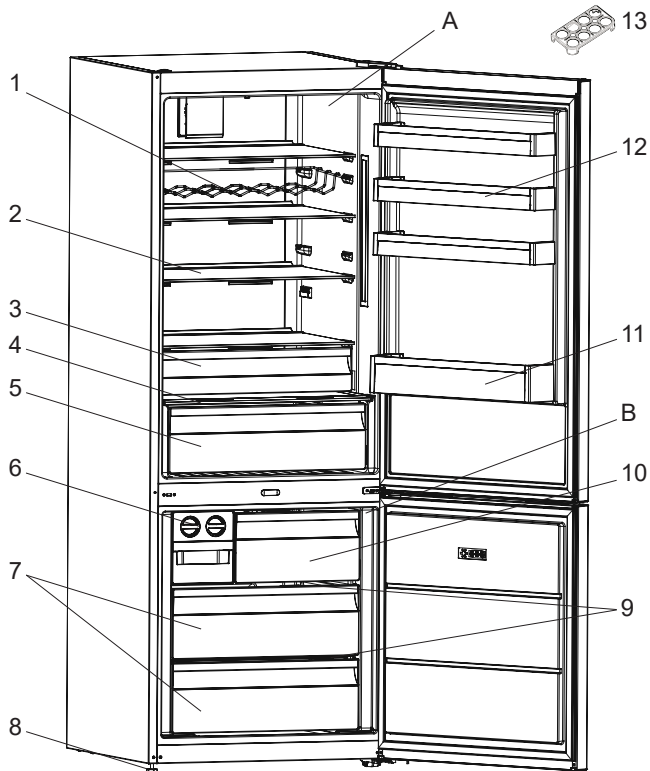

 Tento obrázek byl vytvořen pro informační účely, aby ukázal různé části a příslušenství ve spotřebiči. Části se mohou lišit podle modelu spotřebiče.

A) Chladnička

B) Mraznička

1) Příhrádka na víno *

2) Poličky v chladničce

3) Oddělení pro extra chlazení
(Chladicí prostor) *

4) Kryt prostoru pro čerstvé potraviny

5) Prostor pro čerstvé potraviny

6) Icematic *

7) Košík v mrazničce

8) Nastavitelná nožička

9) Skleněná police mrazničky *

10) Kryt mrazničky

11) Police na lahve

12) Poličky ve dvířkách

13) Držák vajec

* U některých modelů

ČÁST - 8. TECHNICKÉ ÚDAJE

Technické údaje jsou uvedeny na typovém štítku uvnitř spotřebiče a na energetickém štítku. QR kód na energetickém štítku dodávaném se spotřebičem poskytuje webový odkaz na informace týkající se výkonu spotřebiče v databázi EU EPREL.

Uchovejte si energetický štítek pro referenční potřeby s návodem k použití a všemi ostatními dokumenty dodanými s tímto spotřebičem.

Rovněž lze tyto informace nalézt v databázi EPREL prostřednictvím odkazu <https://eprel.ec.europa.eu> a pomocí názvu modelu a výrobního čísla, které naleznete na typovém štítku spotřebiče.

Podrobné informace o energetickém štítku naleznete na adrese www.theenergylabel.eu.

ČÁST - 9. INFORMACE PRO ZKUŠEBNÍ INSTITUTY

Instalace a příprava tohoto spotřebiče pro jakékoliv ověřování EcoDesign musí vyhovovat normě EN 62552. Požadavky na větrání, rozměry výklenku a minimální vzdálenosti zadní části od stěn musí odpovídat hodnotám uvedeným v tomto návodu k použití v ČÁSTI 1. Ohledně dalších informací včetně plnicích plánů se obraťte na výrobce.

INDEKSI

PARA PËRDORIMIT TË PAJISJES.....	37
Paralajmërimi të përgjithshme.....	37
Informacione sigurie	41
Paralajmërimi sigurie.....	41
Instalimi dhe përdorimi i frigoriferit tuaj.....	42
Para se të përdorni frigoriferin tuaj.....	43
Dimensionet	44
FUNKSIONET DHE MUNDËSITË E NDRYSHME.....	45
Informacione rreth teknologjisë së ftohjes të gjeneratës së re	45
Ekranit dhe paneli i kontrollit	46
Përdorimi i ngrirësit të frigoriferit	46
Modaliteti i super ngrirjes	46
Modaliteti i super ftohjes	47
Modaliteti i ekonomisë.....	47
Modaliteti i pushimeve.....	48
Modaliteti i ftohjes së pijeve	48
Modaliteti i ruajtjes së ekranit.....	49
Funksioni i kyçit të fëmijëve	49
Funksioni i alarmit të derës së hapur	49
Konfigurimet e temperaturës	50
Parametrat e temperaturës së ngrirësit.....	50
Parametrat e temperaturës së ftohësit.....	50
Paralajmërimet për rregullimet e temperaturës	51
Treguesi i temperaturës.....	52
Aksesorët	53
Icematic.....	53
Kutia e ngrirësit	53
Butoni i freskisë.....	53
Dhoma Extra Chill (Ftohje Ekstra).....	54
RREGULLIMI I USHQIMIT NË PAJISJE.....	55
Ndarja e frigoriferit.....	55
Ndarja e ngrirësit.....	55
RREGULLIMI I USHQIMIT NË PAJISJE.....	59
TRANSPORTIMI DHE NDRYSHIMI I POZICIONIT TË INSTALIMIT	60
Ripozicionimi i derës	60

PARA SE TË THËRRISNI SHËRBIMIN E PAS SHITJES.....	60
Këshilla për ruajtjen e energjisë	64
PJESËT DHE ELEMENTET E FRIGORIFERIT	65
TË DHËNA TEKNIKE.....	66
TË DHËNA PËR INSTITUTET TESTUESE.....	66

NE MENDOJMË PËR JU

Faleminderit për blerjen e pajisjes Electrolux. Ju keni zgjedhur një pajisje që në vete ngërthen dekada përvojë profesionale dhe inovacion. E mençur dhe stilistike, kjo pajisje është dizajnuar për të plotësuar nevojat tuaja. Pra, kurdo që përdorni këtë, ju do të jeni të sigurt nga fakti që do të merrni rezultate të mëdha çdo herë.

Mirë se vini në Electrolux.

Vizitoni ueb-faqen tonë në:



Merrni këshilla, broshura, zgjidhje të problemit, informacion për servisim dhe mirëmbajtjes.

www.electrolux.com/support



Regjistroni produktin tuaj për servisim ose mirëmbajtje më të mirë:

www.registerelectrolux.com



Blini aksesorë, pjesë të konsumueshme dhe pjesë origjinale rezervë për pajisjes tuaj:

www.electrolux.com/shop

KUJDESI PËR KONSUMATORIN DHE MIRËMBAJTJA

Gjithmonë përdor vetëm pjesë origjinale rezervë

Kur kontaktoni Qendrën tonë të Autorizuar për Mirëmbajtje, sigurohuni që t'i keni këto dhëna: Modeli, PNC, Numri Serik.

Të dhënat mund të gjenden në pllakën pasaportës.

 Pralajmërim/Kujdes- të dhëna për siguri

 Të dhëna të përgjithshme dhe këshilla

 Të dhëna për mjedisin

Mund të ndryshojë pa paralajmërim paraprak.

KAPITULLI - 1. PARA PËRDORIMIT TË PAJISJES

Paralajmërimi të përgjithshme

Ju lutemi lexoni me kujdes manualin e udhëzimeve para montimit dhe përdorimit të pajisjes. Ne nuk jemi përgjegjës për dëmtimet e shkaktuara nga keqpërdorimi.

Ndiqni të gjitha udhëzimet në pajisje dhe në manualin e udhëzimeve dhe mbajeni manualin në një vend të sigurt për të zgjidhur problemet që mund të ndodhin në të ardhmen.

Kjo pajisje nuk synon të përdoret si pajisje e integruar.

Nëse, për shkak të instalimit të ndryshëm, nuk respektohen kërkesat për ventilimin, pajisja do të funksionojë mirë, por konsumi i energjisë mund të rritet pak.

⚠ PARALAJMËRIM: Mbajini hapësirat e ajrimit të pajisjes ose në strukturën e brendshme pa pengesa.

⚠ PARALAJMËRIM: Mos përdorni pajisje mekanike ose mjete të tjera për të përshpejtuar procesin e ngrirjes, përveç atyre që rekomandohen nga prodhuesi.

⚠ PARALAJMËRIM: Mos përdorni pajisje elektrike brenda ndarjeve për ruajtjen e ushqimit të pajisjes, nëse nuk rekomandohen nga prodhuesi.

⚠ PARALAJMËRIM: Mos e dëmtoni qarkun ftohës.

⚠ PARALAJMËRIM: Kur poziciononi pajisjen, sigurohuni që kordoni i energjisë të mos bllokohet ose dëmtohet.

⚠ PARALAJMËRIM: Mos vendosni disa priza portative apo furnizime me energji portative mbrapa pajisjes.

⚠ PARALAJMËRIM: Për të shmangur rrezikun për shkak të paqëndrueshmërisë të pajisjes, ajo duhet të fiksohet sipas udhëzimeve.

 Nëse pajisja juaj përdor R600a si lëndë ftohëse - mund ta mësoni këtë informacion nga etiketa në ftohësi - duhet të bëni kujdes gjatë transportit dhe instalimit për të mos lejuar që elementët ftohës të pajisjes të dëmtohen. Megjithëse R600a është një gaz natyror i padëmshëm për mjedisin. Meqenëse është shpërthyes, në rast të ndonjë rrjedhjeje të shkaktuar nga dëmtimi në elementët ftohës, largojeni frigoriferin nga flakët ose burimet e nxehtësisë dhe ajroseni dhomën për disa minuta ku ndodhet pajisja.

- Mbani të gjitha paketimet larg nga fëmijët dhe hidhni ato në mënyrë të duhur.
- Ndërsa e lëvizni dhe vendosni frigoriferin, mos dëmtoni qarkun e gazit ftohës.
- Mos vendosni substanca shpërthyes si kanaçe aerosoli me lëndë të djegshme në këtë pajisje.
- Kjo paisje përdoret vetëm për ruajtjen e ushqimeve dhe pijeve.
- Kjo paisje është krijuar për përdorim shtëpiak në ambient të brendshëm.
- Kjo paisje mund të përdoret në: zyra, dhoma hoteli, dhoma bujtine, dhoma hoteli rural, si dhe në vende të ngjashme ku përdorimi nuk tejkalon (mesatarisht) nivelet e përdorimit shtëpiak.
- Nëse priza nuk përputhet me spinën e frigoriferit, ajo duhet të ndërrohet nga prodhuesi, agjenti i shërbimit ose nga persona të tillë të kualifikuar me qëllim që të shmangni rreziqet.
- Një spinë tokëzimi specifike është lidhur kabllon e korrentit të frigoriferit tuaj. Kjo spinë tokëzimi duhet të përdoret me një posaçërisht spinë tokëzimi nga 16 amper ose 10 amper sipas vendit ku produkti do të shitet. Nëse nuk ka prizë të tillë në shtëpinë tuaj, instalojeni me një elektrikist të autorizuar.

- Kjo aparaturë mund të përdoret nga fëmijë të moshës 8 vjeç e lart dhe personat me aftësi të pakësuara fizike, të ndjesisë ose mendore ose mungesë të përvojës dhe njohurisë nëse u është dhënë mbikëqyrje ose udhëzime në lidhje me përdorimin e pajisjes në një mënyrë të sigurt dhe i kuptojnë rreziqet që përfshihen. Fëmijët nuk duhet të luajnë me pajisjen. Pastrimi dhe mirëmbajtja e përdoruesit nuk duhet bërë nga fëmijë pa mbikëqyrje.
- Fëmijët e moshave nga 3 deri në 8 lejohen të ngarkojnë dhe shkarkojnë pajisjet frigoriferike. Prej fëmijëve nuk pritet të kryejnë pastrim ose mirëmbajtje të përdoruesit të pajisjes, fëmijët shumë të vegjël (0-3 vjeç) nuk pritet të përdorin pajisjen, fëmijët e vegjël (3-8 vjeç) nuk pritet të përdorin vetëm nëse janë në mbikëqyrje të vazhdueshme, fëmijët e rritur (8-14 vjeç dhe personat e ndjeshëm mund të përdorin pajisjet me kujdes pasi t'u jepet mbikëqyrje e duhur ose udhëzime lidhur me përdorimin e pajisjes. Personat shumë të prekshëm nuk pritet të përdorin pajisjet sigurt vetëm nëse ju jepet mbikëqyrje e vazhdueshme.
- Nëse kablloja e korrentit është e dëmtuar, ai duhet të ndërrohet nga prodhuesi, agjenti i tij i shërbimit ose nga persona të ngjashëm të kualifikuar për të shmangur rrezikun.
- Kjo pajisje nuk është bërë për përdorim në lartësi më tepër se 2000 m.

Për të shmangur kontaminimin e ushqimit, ju lutemi respektoni udhëzimet e mëposhtme:

- Hapja e derës për periudha të gjata mund të shkaktojë një rritje të ndjeshme të temperaturës në pjesët e pajisjes.
- Pastroni rregullisht sipërfaqet që mund të shkaktojnë një rritje të ndjeshme të temperaturës në pjesën e pajisjes.
- Rruani mishin dhe peshkun në kontejnerë të përshtatshëm në frigorifer, në mënyrë që ato të mos jenë në kontakt me akulllore dhe ushqime të tjera.

- Njësitë për ushqim të ngrirë me dy yje janë të përshtatshme për ruajtjen e ushqimit të ngrirë, ruajtjen ose bërjen e akullores dhe bërjen e kubeve prej akulli.
- Njësitë me një, dy dhe tre yje nuk janë të përshtatshme për ngrirje të ushqimit të freskët.
- Nëse pajisja frigoriferike është lënë bosh për periudha të gjata, fiken, shkrini, pastroni, thani dhe lëreni derën e hapur për të parandaluar zhvillimin e mykut brenda në pajisje.

Riparimi

- Për ta riparuar pajisjen tuaj, ju lutem kontaktoni Qendrën e Autorizuar për Servisim ose Riparim Përdor vetëm pjesë origjinale rezervë
- Ju lutemi mos harroni se vetë-riparimi ose riparimi nga persona të paautorizuar mund të sjell pasoja për sigurinë tuaj dhe shfuqizon garancinë.
- Pjesët vijuese rezervë do të jenë në dispozicion 7 vite pasi modeli të jetë ndërprerë: termostatë, ndjesorë të temperaturës, plakat e shtypura elektrike, burimet e dritës, dorezat e dyerve, menteshat e dyerve, govata dhe kanistra.
- Ju lutemi mbani mend se disa nga këto pjesë mund të jenë në dispozicion vetëm për riparuesit profesional, dhe se jo të gjithë pjesët rezervë janë relevante për të gjithë modelet.
- Rondelat e derës do të jenë në dispozicion 10- vite pasi të ndërpritet modeli.

Informacione sigurie

- Ndërsa e lëvizni dhe vendosni frigoriferin, bëni kujdes të mos dëmtoni qarkun e gazit ftohës.
- Nëse frigoriferi juaj ka një çelës, prisheni ose hiqeni çelësin para se ta hidhni pasi fëmijët mund të bllokohen brenda dhe mund të shkaktojë aksident.

Shënime të rëndësishme

- Kjo pajisje është prodhuar që të përdoret në ambiente të brendshme dhe duhet të përdoret vetëm për të ruajtur ushqime. Nuk është e përshtatshme për qëllime tregtare dhe ky lloj përdorimi do ta bëjë garancinë të pavlefshme.

Hedhja e pajisjes së vjetër

Frigoriferit dhe ngrirësit e vjetër përmbajnë material izolimi dhe ftohës me CFC. Prandaj, duhet bërë kujdes të mos dëmtoni mjedisin kur hidhni frigoriferët e vjetër dhe të siguroheni që të zbatoni rregullat vendase.



Simboli mbi produkt ose mbi paketim tregon që ky produkt mund të mos trajtohet si mbeturina shtëpiake. Por në vend të kësaj duhet dorëzuar pikës së caktuar të mbledhjes për riciklimin e pajisjeve elektrike dhe elektronike. Me sigurimin se ky produkt hidhet në mënyrë të duhur, ju do të ndihmoni në parandalimin e pasojave të mundshme negative për mjedisin dhe shëndetin njerëzor, të cilat ndryshe do të mund të shkaktoheshin nga trajtimi joadekuat i mbeturinave të këtij produkti. Për informacione më të hollësishme në lidhje me riciklimin e këtij produkti, ju lutem kontaktoni zyrën tuaj lokale në qytetin tuaj, shërbimin e mbeturinave të shtëpisë suaj apo shitoren ku e keni blerë produktin.

Paralajmërimi sigurie

- Mos përdorni priza të shumëfishta ose kablo zgjatues.
- Mos futni spina të dëmtuara, të zhveshura ose të vjetra.
- Mos e tërhiqni, përthyeri ose dëmtoni kabllin.



- Mos përdorni përshtatës spine.
- Kjo pajisje është bërë për t'u përdorur nga të rriturit, mos i lini fëmijët të luajnë me pajisjen ose të varen mbi derë.
- Mos futni ose nxirrni spinën nga priza me duar të lagura për të shmangur zënien e korrentit.
- Mos vendosni shishe qelqi ose kanaçe pijesh në dhomën e ngrirësit. Shisheet ose kanaçet mund të shpërthejnë.

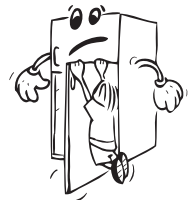

- Për sigurinë tuaj mos vendosni materiale shpërthyes ose të djegshme brenda frigoriferit. Vendosini pijet me sasi të lartë alkooli në pozicion vertikal në ndarjen e frigoriferit dhe duke i mbyllur grykat fort.
- Kur merrni akull të bërë në dhomën e ngrirësit, mos e prekni, akulli mund të shkaktojë dëgjje dhe/ose prerje akulli.



- Mos i prekni gjërat e ngrira me duar të lagura! Mos i hani akulloret dhe kubat e akullit menjëherë pasi t'i keni nxjerrë nga dhoma e ngrirësit!
- Mos i ngrini përsëri ushqimet e ngrira pasi kanë shkrire. Kjo mund të shkaktojë probleme shëndetësore si helmim nga ushqimi.
- Mos e mbuloni trupin ose kreun e frigoriferit me leckë. Kjo ndikon në performancën e frigoriferit tuaj.
- Fiksojini aksesorët në frigorifer gjatë transportit për të parandaluar dëmtimin e tyre.



Instalimi dhe përdorimi i frigoriferit tuaj

Para se të filloni ta përdorni frigoriferin tuaj, duhet t'i kushtoni vëmendje pikave të mëposhtme:

- Tensioni i punës për frigoriferin tuaj është 220-240 V në 50Hz.
- Ne nuk mbajmë përgjegjësi për dëmtimet që ndodhin për shkak të përdorimit pa tokëzim.
- Vendoseni frigoriferin në një vend ku nuk do të ekspozohet nën dritën direkte të diellit.
- Pajisja juaj duhet të jetë të paktën 50 cm larg nga sobat, furrat me gaz dhe pajisjet e ngrohjes dhe duhet të jetë të paktën 5 cm larg nga furrat elektrike.
- Frigoriferi juaj nuk duhet të përdoret asnjëherë jashtë ose të lihet nën shi.
- Hapësira e sipërme e nevojshme e pajisjes mund të merret nga dimensionet që gjenden në kapitullin Dimensionet.
- Këmbët e para të lëvizshme duhet të rregullohen në mënyrë që pajisja të jetë në nivel dhe e palëvizshme. Mund t'i rregulloni këmbët duke i rrotulluar ato në drejtim të akrepave të orës (ose në drejtim të kundërt). Kjo mund të bëhet para se të vendosni ushqim në frigorifer.
- Para se ta përdorni frigoriferin tuaj, fshijini të gjitha pjesët me ujë të ngrohtë me një lugë çaji bikarbonat sode, dhe pastaj shëplajeni me ujë të pastër dhe thajeni. Vendosini të gjitha pjesët pas pastrimit.
- Kur produkti është në funksion, mund të vërehet temperaturë e lartë në panelet anësore. Kjo gjendje është normale.
- Me qëllim që produkti të funksionojë në mënyrë efikase, duhet të ketë hapësirë bosh rreth pajisjes për qarkullimin e ajrit. Nëse do ta vendosni produktin në një hapësirë muri të futur brenda, sigurohuni që zbrazëtia përreth të jetë 100 mm midis sipërfaqes së tij të sipërme dhe tavanit, 50 mm midis mureve dhe paneleve anësore.
- Nëse e vendosni pajisjen mbështetur në mur në një instalim të pavarur, atëherë instaloni largësorët që të garantoni distancë maksimale të mundshme.



Para se të përdorni frigoriferin tuaj



- Kur përdoret për herë të parë ose pas transportit, mbajeni frigoriferin tuaj në pozicion drejt për 3 orë dhe futeni në prizë për të lejuar punim të efektshëm. Përndryshe mund të dëmtoni kompresorin.
- Frigoriferi juaj mund të ketë një erë kur përdoret për herë të parë; era do të largohet kur frigoriferi fillon të ftohet.

Ndriçim i brendshëm



PARALAJMËRIM!

Rrezik nga tronditja elektrike.

- Sa u përket dritave të brendshme në këtë produkt dhe pjesët rezervë që shiten veçmas: Këto llamba synojnë të qëndrojnë në kushte e shkajshme fizike te pajisjet shtëpiake, si temperaturën, vibrime, lagështinë, ose synojnë të sinjalizojnë të dhëna lidhur me statusin operacional të pajisjes. Ata synojnë të përdoren te pajisjet tjera dhe nuk janë të përshtatshme për ndriçimin e dhomës shtëpiake.

Dimensionet

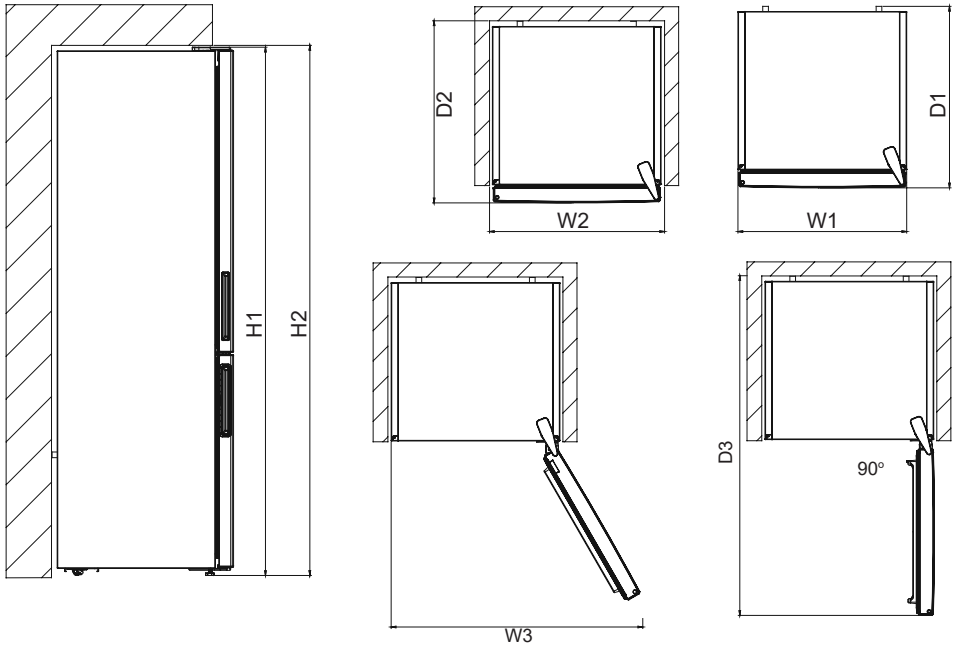

Dimensionet e përgjithshme¹

H1*	mm	1920
W1	mm	700
D1	mm	712

¹ lartësia, gjerësia dhe thellësia e pajisjes pa dorezë

* Përfshirë lartësinë e menteshës së sipërme (10 mm)

Hapësira e nevojshme në përdorim²

H2	mm	2070
W2	mm	800
D2	mm	737

² lartësia, gjerësia dhe thellësia e pajisjes duke përfshirë dorezën, plus hapësirën e nevojshme për qarkullimin e ajrit të ftohtë

Hapësira e përgjithshme e nevojshme në përdorim³

W3	mm	1263
D3	mm	1173

³ lartësia, gjerësia dhe thellësia e pajisjes duke përfshirë dorezën, plus hapësirën e nevojshme për qarkullim të lirë të ajrit ftohtë, plus hapësirën e nevojshme për të lejuar hapjen e derën në kënd minimal që do të mundëson largimin e tërë pajisjes së brendshme

KAPITULLI - 2. FUNKSIONET DHE MUNDËSITË E NDRYSHME

Informacione rreth teknologjisë së ftohjes të gjeneratës së re

Frigoriferët me teknologjinë e ftohjes të gjeneratës së re kanë sistem të ndryshëm punimi nga frigoriferët statikë. Në frigoriferët normalë, ajri i lagësht që hyn në frigorifer dhe avulli i ujit që del nga ushqimet, akumulon formimin e akullit në pjesën e ngrirjes. Për të hequr këtë ngrirje, me fjalë të tjera, për ta shkrirë, duhet të ndalohet frigoriferi. Gjatë periudhës së ndalimit, për t'i mbajtur ushqimet të ftohta, përdoruesi duhet të nxjerrë ushqimin jashtë frigoriferit dhe përdoruesi duhet të pastrojë akullin gjatë kësaj periudhe.

Në frigoriferët me teknologjinë e ftohjes të gjeneratës së re, situata në pjesën e ngrirjes është krejt ndryshe. Me ndihmën e ventilatorit, ajri i ftohtë dhe i thatë futet në shumë pika në pjesën e ngrirjes. Si rezultat i ajrit ajrit të ftohtë që fryn në mënyrë homogjene, edhe në hapësirat midis rafteve, ushqimet ngrihen njëllëj dhe saktë. Nga ana tjetër, nuk do të ketë formim ngrice.

Në pjesën e frigoriferit, do të jetë thuajse i njëjti konfigurim si në pjesën e ngrirjes. Ajri, që del me ventilatorin i cili ndodhet sipës pjesës së frigoriferit, ftohet ndërsa kalon në hapësirën mbrapa tubacionit të ajrit. Në të njëjtën kohë, ajri del nga vrimat në tubacionin e ajrit në mënyrë që procesi i ftohjes të mbarojë me sukses në pjesën e frigoriferit. Vrimat në tubacionin e ajrit janë bërë të tilla që të bëhet shpërndarje homogjene në këtë pjesë.

Meqenëse nuk ka kalim ajri midis ngrirjes dhe frigoriferit, nuk do të ketë bashkim të erërave. Si rezultat i këtyre, frigoriferi juaj me teknologjinë e re të ftohjes ju jep lehtësi përdorimi përveç vëllimit të madh dhe pamjes estetike.

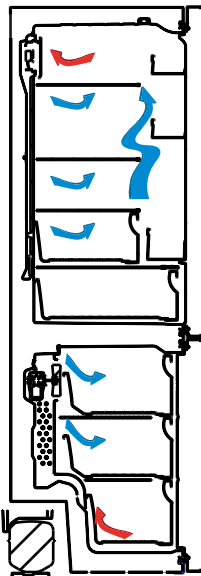

Ekranit dhe paneli i kontrollit

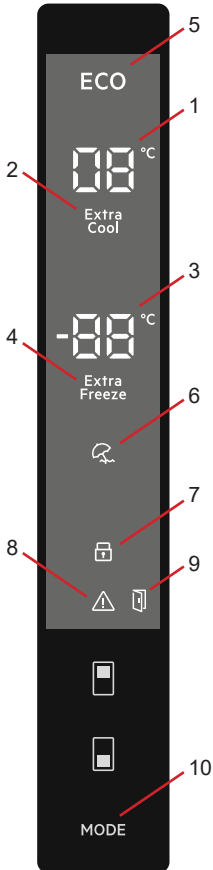

Përdorimi i panelit të kontrollit

1. Është ekranit i vlerave të regjistrimit të ftohësit.
2. Është treguesi i ftohësit super.
3. Është ekranit i vlerave të regjistrimit të ngrirësit.
4. Është treguesi i ngrirësit super.
5. Është simboli i modalitetit ekonomik.
6. Është simboli i modalitetit gjatë pushimeve.
7. Është simboli i bllokuesit për fëmijët.
8. Është simbol alarmi.
9. Është simbol funksioni i alarmit të derës së hapur
10. Mundëson modalitetet (ekonomik, kohë pushimi ...) për aktivizim nëse dëshirohet.

Ndriçim (nëse ka)

Kur produkti lidhet me rrymë elektrike për së pari herë, dritat e brendshme mund të kyçet 1 minutë më vonë për shkak të testeve të hapjes.

Përdorimi i ngrirësit të frigoriferit

Modaliteti i super ngrirjes

Kur duhet të përdoret?

- Për të ngrirë një sasi të madhe ushqimesh që nuk mund të futen në raftin e ngrirjes së shpejtë.
- Për të ngrirë ushqime të përgatitura.
- Për të ngrirë ushqime të freskëta shpejt me qëllim që ruhet freskia.

Si duhet të përdoret?

Shtypni butonin gradues të frigoriferit derisa të shihet në ekran simboli Super ngrirje. Sinjali do të lëshojë tingullin beep beep. Modaliteti regjistrohet.

Gjatë këtij modaliteti:

- Temperatura e ftohësit dhe modaliteti super ftohet mund të rregullohen. Në këtë rast modaliteti super ngrirje vazhdon.
- Modaliteti ekonomik dhe Pushime nuk mund të selektohet.



- Modaliteti super ngrirje mund të fshihet me të njëjtin veprim të selektimit.

Shënim:

- Shuma maksimale e ushqimeve të freskëta (në kilogramë) që mund të ngrihen në periudhën prej 24 orësh është treguar në etiketën e pajisjes.
- Për performancë optimale në kapacitetin maksimal të ngrirjes, aktivizoni modalitetin e super ngrirjes 3 orë para se të futni ushqim të freskët në ngrirës.
- Në fund të kësaj periudhe, frigoriferi do të tingëllojë një alarm zanor duke njoftuar se është gati.



Modaliteti i ngrirjes së shpejtë do të anulohet automatikisht pas 24 orësh ose kur temperatura e sensorit të ngrirësit të bjerë nën -32°C .

Modaliteti i super ftohjes

Kur duhet të përdoret?

- Për të ftohur dhe ruajtur një sasi të madhe ushqimi në dhomën e frigoriferit.
- Për të freskuar pijet shpejt.

Si duhet të përdoret?

Shtypni butonin gradues të ftohësit derisa simboli Super ftohje të shfaqet në ekran. Sinjali do të lëshojë tingullin beep beep. Modaliteti regjistrohet.

Gjatë këtij modaliteti:

- Temperatura e ngrirësit dhe modaliteti super ngrirje mund të rregullohet. Në këtë rast modaliteti super ftohësi vazhdon.
- Modaliteti ekonomik dhe Pushime nuk mund të selektohet.
- Modaliteti super ftohje mund të fshihet në të njëjtën mënyrë si selektimi.



Modaliteti i ekonomisë

Kur duhet të përdoret?

Kursimet e energjisë. Gjatë periudhës së mospërdorimit të shpeshtë (hapja e derës) ose mospranisë në shtëpi, si p.sh. gjatë largimit me pushime, programi Eco mund të ofrojë temperaturë optimale ndërkohë që kurseni energji.

Si duhet të përdoret?

- Shtyp "butonin e modalitetit" derisa të shfaqet simboli eko.
- Nëse asnjë buton nuk është shtypur për 1 sekondë. Modaliteti regjistrohet. Simboli eko do të pulsojë 3 herë. Kur modaliteti është regjistruar, sinjali do të lëshojë tingullin beep beep.
- Segmentet e temperaturës së ngrirësit dhe frigoriferit do të tregojë "E".
- Simboli ekonomik dhe E do të ndriçojnë derisa modaliteti përfundon.

Gjatë këtij modaliteti:

- Ngrirësi mund të rregullohet. Nëse modaliteti ekonomik do të fshihet, vlerat e regjistruara të selektuara do të procedohen.
- Ftohësi mund të rregullohet. Nëse modaliteti ekonomik do të fshihet, vlerat e regjistruara të selektuara do të procedohen.
- Mund të selektohet modaliteti super ftohtë dhe super ngrirje. Modaliteti ekonomik është fshirë dhe modaliteti i selektuar është aktivizuar.

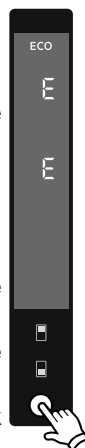

- Modaliteti Pushime mund të selektohet pasi është fshirë modaliteti ekonomik. Më pas modaliteti i selektuar është regjistruar.
- Për ta fshirë, ju vetëm duhet të shtypni butonin e modalitetit,

Modaliteti i pushimeve

Si duhet të përdoret?

- Shtyp “butonin e modalitetit” derisa të shfaqet simboli pushime.
- Nëse asnjë buton nuk është shtypur për 1 sekondë. Modaliteti regjistrohet. Simboli pushime do të pulsojë 3 herë. Kur modaliteti është regjistruar, sinjali do të lëshojë tingullin beep beep.
- Segmenti i temperaturës së ftohësit do të tregojë “--”.
- Simboli pushime dhe “--” do të ndriçojnë derisa të përfundojë modaliteti.

Gjatë këtij modaliteti:

- Ngrirësi mund të rregullohet. Kur të fshihet modaliteti pushime, vlerat e regjistruara të selektuara do të procedohen.
- Ftohësi mund të rregullohet. Kur modaliteti pushime do të fshihet, vlerat e regjistruara të selektuara do të procedohen.
- Mund të selektohet modaliteti super ftohtë dhe super ngrirje. Modaliteti pushime fshihet automatikisht dhe modaliteti i selektuar aktivizohet.
- Modaliteti ekonomik mund të selektohet pasi të jetë fshirë modaliteti pushime. Më pas modaliteti i selektuar është regjistruar.
- Për ta fshirë, ju vetëm duhet të shtypni butonin e modalitetit,



Modaliteti i ftohjes së pijeve

Kur duhet të përdoret?

Ky modalitet përdoret për të ftohur pije brenda kohës së rregullueshme.

Si duhet të përdoret?

- Shtyp butonin e ngrirësit për 3 sekonda.
- Animacion special do të fillojë mbi ekranin e vlerave të regjistruara të ngrirësit dhe 05 do të pulsojë mbi ekranin e vlerave të regjistruara të ftohësit.
- Shtypni butonin e ftohësit për të rregulluar orën (05 - 10 - 15 - 20 - 25 - 30 minuta).
- Kur ju selektoni orën, numrat do të pulsojnë 3 herë në ekran dhe do të dëgjohet tingulli beep beep.
- Nëse nuk shtypet asnjë buton brenda 2 sekondave, ora do të regjistrohet.
- Numërimi poshtë fillon nga ora e rregulluar minutë pas minuti.
- Koha e mbetur do të pulsojë mbi ekran.
- Për të fshirë këtë modalitet shtypni butonin e regjistrimit të ngrirjes për 3 sekonda.

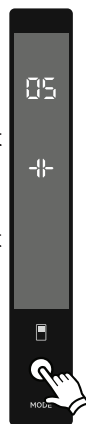

Modaliteti i ruajtjes së ekranit

Qëllimi

Ky modalitet kursen energji duke fikur të gjithë ndriçimin e panelit të kontrollit kur paneli nuk është aktiv.

Si ta përdorni

- Modaliteti i ruajtjes së ekranit do të aktivizohet automatikisht pas 30 sekondash.
- Nëse shtypni ndonjë buton ndërkohë që ndriçimi i panelit të kontrollit është i fikur, konfigurimet aktuale të makinës do të rishfaqen në ekran për t'ju lejuar t'i bëni ndryshimet që dëshironi.
- Nëse nuk anuloni modalitetin e ruajtjes së ekranit ose shtypni ndonjë buton për 30 sekonda, paneli i kontrollit do të mbetet i fikur.

Për të çaktivizuar modalitetin e ruajtjes së ekranit,

- Për të anuluar modalitetin e ruajtjes së ekranit, para së gjithash, duhet të shtypni ndonjë buton për të aktivizuar butonat dhe më pas shtypni e mbani shtypur butonin e modalitetit për 3 sekonda.
- Për të riaktivizuar modalitetin e ruajtjes së ekranit, shtypni dhe mbani shtypur butonin e modalitetit për 3 sekonda.

Funksioni i kyçit të fëmijëve

Kur duhet të përdoret?

Për të parandaluar fëmijët që të luajnë më butonat dhe të ndryshojnë regjistrimet që keni bërë, është i disponueshëm bllokuesi për fëmijët në këtë pajisje.

Aktivizimi i bllokuesit për fëmijë

Shtypni butonat e Ngrirësit dhe Ftohësit në të njëjtën kohë për 5 sekonda.

Çaktivizimi i bllokuesit për fëmijë

Shtypni butonat e Ngrirësit dhe Ftohësit në të njëjtën kohë për 5 sekonda.



Funksioni i alarmit të derës së hapur

Nëse dera e frigoriferit rri e hapur për më shumë se 2 minuta, pajisja lëshon një zë 'bip bip' dhe do të kyçet ikona Dera e hapur.

Konfigurimet e temperaturës

Parametrat e temperaturës së ngrirësit

- Vlera fillestare e temperaturës për Treguesin e Regjistrimit të Ngrirësit është -18 °C.
- Shtypni vetëm njëherë butonin e regjistrimit të ngrirësit.
- Kur shtypni fillimisht këtë buton, vlera e fundit do të pulsojë mbi ekran.
- Kurdo që shtypni këtë çelës ose buton, temperatura do të ulet.
- Kur ju shtypni butonin e regjistrimit të ngrirësit derisa simboli i super ngrirje të shfaqet, dhe nëse ju nuk shtypni ndonjë buton për 1 sekondë , Super Ngrirja do të pulsojë.
- Nëse vazhdoni të shtypni, do të ristartojë nga -16 °C.
- Vlerat e temperaturës të selektuara para se të aktivizohet modaliteti pushime, modaliteti super ngrirje, modaliteti super ftohtë apo modaliteti ekonomik , do të mbeten të njëjta derisa modaliteti të përfundojë apo të fshihet. Pajisja do të filloje të funksionojë me këtë vlerë temperature.



Parametrat e temperaturës së ftohësit

- Vlera fillestare e temperaturës për Treguesin e Regjistrimit të Ftohësit është +4 °C.
- Shtypni vetëm një herë butonin e ftohësit.
- Kur ju fillimisht shtypni këtë buton, vlera e fundit shfaqet në treguesin e regjistrimeve të ftohësit.
- Kurdo që shtypni këtë çelës ose buton, temperatura do të ulet.
- Kur ju shtypni butonin e regjistrimit të ftohësit derisa të shfaqet simboli super ftohtë, dhe nëse nuk shtypni ndonjë buton për 1 sekondë do të pulsojë Super Ftohtë.
- Nëse vazhdoni të shtypni, do të ristartojë nga +8 °C.
- Vlerat e temperaturës të selektuara para se të aktivizohet modaliteti pushime, modaliteti super ngrirje, modaliteti super ftohtë apo modaliteti ekonomik , do të mbeten të njëjta derisa modaliteti të përfundojë apo të fshihet. Pajisja do të filloje të funksionojë me këtë vlerë temperature.



Parametrat e rekomanduara për temperaturën e ngrirësit dhe ndarjes së ftohësit.

Ndarja e ngrirësit	Ndarja e ftohësit	Vërejtje
-18 °C	4 °C	Për përdorim të rregullt dhe performancë më të mirë.
-20 °C, -22 °C or -24 °C	4 °C	Rekomandohet kur temperatura e ambientit tejkalon 30 °C.
Modaliteti i super ngrirjes	4 °C	Duhet të përdoret kur dëshironi të ngrini ushqimin në një periudhë të shkurtër kohore.
-18 °C, -20 °C, -22 °C or -24 °C	2 °C	Këto parametra të temperaturës duhet të përdoren kur temperatura e ambientit është e lartë ose nëse mendoni se ndarja e frigoriferit nuk është mjaft e ftohtë, sepse dera është hapur shpesh.

Paralajmërimet për rregullimet e temperaturës

- Rregullimet e temperaturës duhet të bëhen sipas shpeshtësisë së hapjes së derës dhe Rregullimet e temperaturës duhet të bëhen sipas shpeshtësisë së hapjes së derës dhe sasisë së ushqimeve të mbajtura në frigorifer.
- Mos kaloni te një rregullim tjetër pa përfunduar një rregullim aktual.
- Frigoriferi juaj duhet të përdoret për deri në 24 orë sipas temperaturës së ambientit pa ndërprerje pasi ta vini në prizë për ftohje të plotë. Mos e hapni shpesh derën e frigoriferit dhe mos vendosni shumë ushqime në të gjatë kësaj periudhe.
- Kur hiqni spinën dhe më pas e vendosni përsëri në prizë për ta përdorur ose kur shkëputet energjia elektrike, zbatohet një funksion i vonesës me 5 minuta për të parandaluar dëmtimin e kompresorit të frigoriferit. Frigoriferi juaj do të fillojë të funksionojë normalisht pas 5 minutash.
- Frigoriferi juaj është i projektuar për të funksionuar në intervalet e temperaturës së ambientit të deklaruar në standardet përkatëse, sipas klasës së klimës të deklaruar në etiketën informative. Ne nuk rekomandojmë përdorimin e frigoriferit në temperatura jashtë kufijve të vlerave të deklaruara, në lidhje me efektivitetin e ftohjes.
- Kjo pajisje është bërë për t'u përdorur në temperatura ambienti brenda intervalit 10°C - 43°C.

Kategoria e klimës	Kuptimi	Temperatura e ambientit
T	Tropikale	Kjo pajisje ngrirëse ose ftohëse synon të përdoret në temperaturë ambientale duke filluar nga 16 C deri 43 C.
ST	Subtropikale	Kjo pajisje ftohëse synon të përdoret në temperaturë ambientale duke filluar nga 16 C deri 38 C.
N	Temperatura e butë	Kjo pajisje ftohëse synon të përdoret në temperaturë ambientale duke filluar nga 16 C deri 32 C.
SN	Temperatura e zgjeruar	Kjo pajisje ftohëse synon të përdoret në temperaturë ambientale duke filluar nga 10 C deri 32 C.

Kjo pajisje është prodhuar për t'u përdorur në temperaturë ambienti që varion nga 10°C deri 43°C. Funksionimi i saktë mund të garantohet vetëm brenda diapazonit të specifikuar të temperaturës.

Treguesi i temperaturës

Në mënyrë që të ju ndihmojmë më mirë të rregulloni frigoriferin tuaj, ne kemi pajisur atë me tregues për temperaturën e vendosur në vendin më të ftohtë.

Për ruajtje më të mirë të ushqimit në frigoriferin tuaj, veçanërisht në vendin më të ftohtë, sigurohuni që mesazhi "OK" të paraqitet në treguesin e temperaturës. Nëse <<OK>> nuk paraqitet, kjo do të thotë se temperatura nuk është vendosur siç duhet.

Mund të jetë vështirë të shihet treguesi, sigurohuni që të jetë i ndezur siç duhet. Çdo herë që të ndërrohet pajisja për vendosjen e temperaturës, prisni për stabilizimin e temperaturës brenda pajisjes përpara se të vazhdoni, nëse është e nevojshme, me një vendosje të re të temperaturës. Ju lutemi ndryshoni pozicionin e pajisjes për vendosjen e temperaturës në mënyrë progresive dhe prisni të paktën 12 orë përpara se të filloni një kontroll të ri dhe ndryshim të mundshëm.



SHËNIM: Pas hapjeve të përsëritura (ose hapjeve të zgjatura) të derës ose pas vendosjes së ushqimit të freskët në pajisje, është normale që treguesi "OK" të mos shfaqet në treguesin e përcaktimit të temperaturës. Nëse ka një ndërtim jonormal të kristaleve të akullit (në murin e poshtëm të pajisjes) në ndarësen e frigoriferit (pajisja e mbi ngarkuar, temperatura e lartë e dhomës, hapja e shpeshtë e derës), vendoseni pajisjen për vendosjen e temperaturës në një pozicion më të ulët derisa të fitohet përsëri periudhat e kompresorit.

Ruani ushqimin në zonën më të ftohtë të frigoriferit.



Ushqimi juaj do të ruhet më mirë nëse ju atë vendosni në zonën më të përshtatshme për të ftoh. Zona më e ftohtë është pak më lartë se ngrirësi.

Simboli radhës tregon zonën më të ftohtë të frigoriferit tuaj.

Që të siguroheni që të kenë temperaturë të ulët në këtë zonë, sigurohuni që rafti është vendosur në këtë nivel të simbolit, siç është treguar në ilustrimin.

Kufiri i sipërm i zonës më të ftohtë është treguar nga ana e ngjiteses (kreu i shigjetës). Rafti i sipërm i zonës më të ftohtë duhet të jetë në të njëjtin nivel me kokën e shigjetës. Zona më e ftohtë është nën këtë nivel.

Pasi këto rafte janë të lëvizshëm, sigurohuni që ato të jenë gjithmonë në të njëjtin nivel me këto kufizime të zonave të përshkruara në ngjiteset, në mënyrë që të garantojnë temperaturat në këtë zonë.

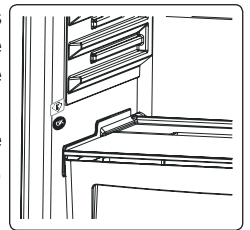

Aksesorët

Icematic

- Nxirrni jashtë tabakanë ku përgatitet akulli.
- Mbusheni me ujë nga rubineti.
- Vendosni tabakanë e akullit në pozicionin e saj original.
- Kur kubet e akullit janë formuar, ktheni mbajtësen që të bien kubet e akullit në kutinë e akullit.

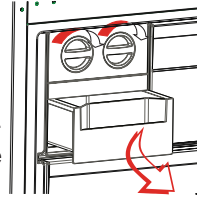

Shënim:

- Mos e mbushni kutinë e akullit me ujë për të bërë akull. Mund të thyhet.

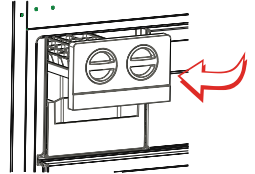

Kutia e ngrirësit

Kutia e ngrirjes lejon që ushqimet të mbahen më me rregull.

Heqja e kutisë të ngrirësit;

- Tërhiqeni kutinë jashtë sa më shumë të jetë e mundur.
- Tërhiqeni lart dhe jashtë pjesën e parme të kutisë.



Bëni të njëjtin veprim në të kundërt për të rivendosur pjesën rrëshkitëse.



Shënim: Gjithmonë kapni dorezën e kutisë kur hiqni kutinë.

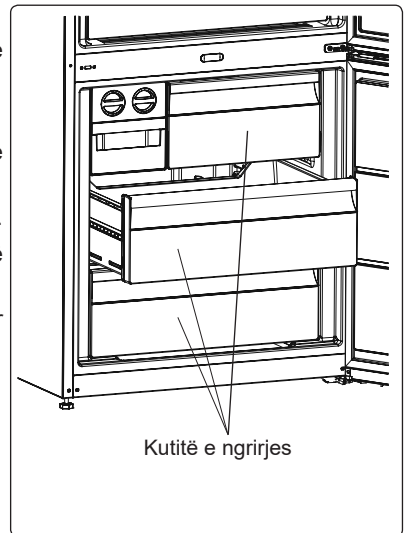

Butoni i freskisë

Në rast se ndarja e perimeve është plotësisht e mbushur, butoni i freskisë që ndodhet përpara ndarjes së perimeve duhet të hapet. Në këtë mënyrë kontrollohet ajri në ndarjen e perimeve dhe niveli i lagështisë si dhe do të rritet jetëgjatësia e ushqimeve.

Nëse shikoni kondensime në raftin e xhamit, duhet ta hapni këtë kllapë që ndodhet prapa raftit.

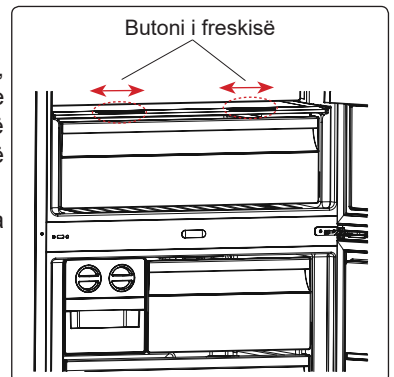

Dhoma Extra Chill (Ftohje Ekstra) (në disa modele)

Ideale për të ruajtur shijen dhe teksturën e ushqimeve të freskëta dhe të djathit. Sirtari me tërheqje siguron një mjedis me temperaturë më të ulët krahasuar me pjesën tjetër të frigoriferit, fal qarkullimit aktiv të ajërimit të ftohtë.

Heqja e raftit të çillerit

- Tërhiqeni raftin e çillerit drejt vetes duke e rrëshqitur në shina.
- Tërhiqeni raftin e çilerit lart nga shinat për ta hequr.

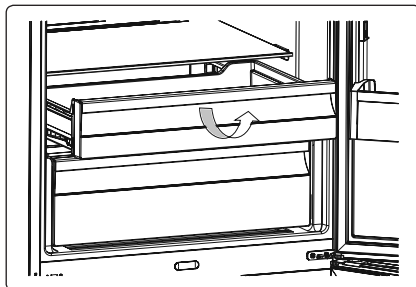
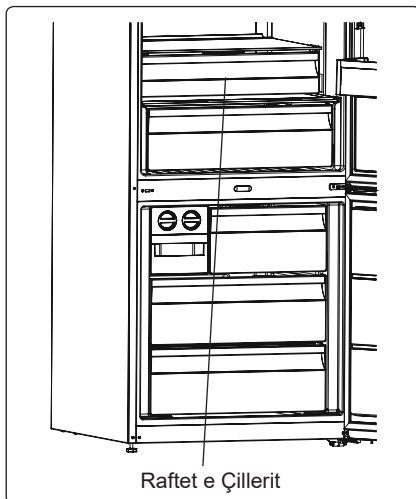



Përshkrimet vizuale dhe tekst në pjesën e aksesorëve mund të ndryshojnë në varësi të modelit të pajisjes tuaj.

KAPITULLI - 3. RREGULLIMI I USHQIMIT NË PAJISJE

Ndarja e frigoriferit

- Ndarja e ushqimeve të freskëta është ajo e shënuar (në markën e fabrikës) me .
- Për të ulur lagështinë dhe rritjen e mëpasshme të akullit, mos vendosni kurrë lëngje në kontejnerë të pambyllur në frigorifer. Akulli ka tendencën të përqendrohet në pjesët më të ftohta të aparatit të avullimit dhe me kalimin e kohës do të kërkojë shkrirje më të shpeshtë.
- Mos vendosni kurrë ushqime të ngrohta në frigorifer. Ushqimet e ngrohta duhet të lihen të ftohen në temperaturën e dhomës dhe duhet të rregullon për të siguruar qarkullimin e mirë të ajrit në ndarjen e frigoriferit.
- Asgjë nuk duhet të prekë murin e pasmë pasi do të shkaktojë akull dhe paketimi mund të ngjitet në murin e pasmë. Mos e hapni shumë shpesh derën e frigoriferit.
- Rregulloni mishin dhe peshkun e pastruar (mbështjellë në pako ose qese plastike) që do t'i përdorni për 1-2 ditë në pjesën e poshtme të ndarjes së frigoriferit (mbi ndarjen e perimeve) pasi kjo është pjesa më të ftohtë dhe do të garantojë kushte më të mira të ruajtjes.
- Ju mund t'i vendosni frutat dhe perimet në ndarjen e perimeve pa i paketuar.

 **SHËNIM:** Përdorimi më efektiv i energjisë sigurohet në konfiguracionin me sirtarët në pjesën e poshtme të pajisjes, dhe raftet e radhitura njëtrajtshëm, pozita e rafteve të derës nuk e ndikon konsumin e energjisë.

 **SHËNIM:** Patatet, qepët dhe hudhrat nuk duhet të ruhen në frigorifer.

Disa rekomandime janë të specifikuar më poshtë për vendosjen dhe ruajtjen e ushqimeve në ndarjen e ftohjes.

Ushqim	Koha maksimale e ruajtjes	Ku ta vendosni ushqimin në dhoma e frigoriferit
Perimet dhe frutat	1 javë	Koshi i perimeve
Mishi dhe peshku	2 - 3 ditë	Mbështjellë me fletë plastike ose qese ose në një kuti mishi (mbi raftin prej xhami)
Djathi i freskët	3 - 4 ditë	Në raftin e veçantë të derës
Gjalpi dhe margarina	1 javë	Në raftin e veçantë të derës
Produktet në shishe qumështi dhe kosi	Deri në datën e skadimit të rekomanduar nga prodhuesi	Në raftin e veçantë të derës
Vezët	1 muaj	Në raftin e vezëve
Ushqimi i gatuar	2 ditë	Të gjitha raftet

Ndarja e ngrirësit

- Dhoma ose ndarja e ngrirësit është ajo e shënuar me .
- Përdorimi i ngrirësit është për ngrirje të thellë ose ushqime të ngrira për periudha të gjata kohe si dhe bërjen e kubave të akullit.
- Për të arritur kapacitetin maksimal për ndarjen e ngrirësit, ju lutemi përdorni vetëm raftet e xhamit për sektorin e sipërm dhe të mesëm. Për sektorin e poshtëm, ju lutemi përdorni shportën e poshtme.

- Për të ngrirë ushqimet e freskëta, sigurohuni që pjesa më e madhe e sipërfaqes së ushqimeve për ngrirje të jetë në kontakt me sipërfaqen e ftohjes.
- Mos i vendosni ushqimet e freskëta dhe të ngrira pranë njëra-tjetrës pasi mund të shkrijnë ushqimet e ngrira.
- Gjatë ngrirjes së ushqimeve të freskëta (d.m.th. mish, peshk dhe mish i grirë), ndajini në pjesë sipas përdorimit.
- Kur njësia të shkrijë, rivendosini ushqimet në ngrirës dhe mos harroni t'i konsumoni në një periudhë të shkurtër.
- Mos vendosni kurrë ushqime të ngrira në ndarjen e ngrirësit. Kjo do të ngacmojë ushqimet e ngrira.
- Për ruajtjen e ushqimeve të ngrira duhet të ndiqni gjithmonë me kujdes ushqimet në paketimin e ushqimeve të ngrira dhe nëse nuk keni informacione, ushqimet nuk duhet të ruhen për më shumë se 3 muaj nga data e blerjes.
- Kur të blini ushqime të ngrira, sigurohuni që janë ngrirë në një temperaturë të përshtatshme dhe që paketimi është i padëmtuar.
- Ushqimet e ngrira duhet të transportohen në kontejnerë të përshtatshëm për të ruajtur cilësinë e ushqimeve dhe duhet të kthehen në sipërfaqen e ngrirjes në njësi në një kohë sa më të shkurtër.
- Nëse një pako me ushqime të ngrira shfaq shenja lagështie ose erë jonormale, ka mundësi që të jetë ruajtur më parë në një temperaturë të papërshtatshme dhe që përmbajtja e saj të jetë e dëmtuar.
- Jetëgjatësia e ruajtjes e ushqimeve të ngrira varet nga temperatura e dhomës, përcaktimi i termostetit, shpeshësia e hapjes së derës, llojit të ushqimeve dhe gjatësisë së kohës për transportin e produktit nga dyqani në shtëpi. Ndiqni gjithmonë udhëzimet e printuara në paketim dhe mos kaloni asnjëherë afatin maksimal të ruajtjes të shënuar.

Kini parasysh se, nëse dëshironi ta hapni përsëri derën e ngrirësit pasi ta keni mbyllur, ajo nuk do të hapet me shumë lehtësi. Kjo gjë është shumë normale! Pasi të arrijë gjendjen e ekuilibrit, dera do të hapet përsëri me lehtësi.

Shënim i rëndësishëm:

- *Ushqimet e ngrira, kur shkrihen, duhet të gatohen si ushqimet e freskëta. Nëse nuk gatohen pasi të shkrihen, ato KURRË nuk duhet të ngrihen përsëri.*
- Shija e disa erëzave që gjenden në gatime (glikanxo, borzilok, lakërishte, uthull, erëza të përziëra, xhenxhefil, hudhër, qepë, mustardë, trumzë, borzilok, piper i zi, etj.) ndryshojnë dhe marrin një shije të fortë kur ruhen për një periudhë të gjatë. Për këtë arsye, ushqimeve të ngrira duhet t'u shtohen pak erëza ose erëzat e dëshiruara duhet të shtohen pasi të shkrihen ushqimet.
- Periudha e ruajtjes së ushqimeve varet nga vaji i përdorur. Vajrat e përshtatshme janë margarina, dhjami i çifit, vaji i ullirit dhe gjalpi ndërsa vajrat e papërshtatshme janë vaji i kikirikut dhe dhjami i dërrit.
- Ushqimet në formë plastike duhet të ngrihen në kupa plastike dhe ushqimet e tjera duhet të ngrihen në fletë plastike ose qese.

Disa rekomandime janë të specifikuara më poshtë për vendosjen dhe ruajtjen e ushqimeve në ndarjen me ngrirje të thellë.

Mishi dhe peshku	Përgatitja	Koha maksimale e ruajtjes (muaj)
Bifte	Mbështjellje me letër	6 - 8
Mish qengji	Mbështjellje me letër	6 - 8
Rosto viçi	Mbështjellje me letër	6 - 8
Mishi viçi në kuba	Në copa të vogla	6 - 8
Mish qengji në kuba	Në copa	4 - 8
Mish i grirë	Në pako pa përdorur erëza	1 - 3
Mish shpendi (copa)	Në copa	1 - 3
Sallam/salsiçe Bolonja	Duhet të paktohet edhe nëse ka cipë	1 - 3
Pulë dhe gjel	Mbështjellje me letër	4 - 6
Rosë dhe Patë	Mbështjellje me letër	4 - 6
Drer, Lëpur, Derr i Egër	Në pjesë 2.5 kg dhe si fileta	6 - 8
Peshqit e ujërave të ëmbla (salmon, krap, lejlek, mustak)	Pasi të keni pastruar të brendshmet dhe halat e peshkut, lajeni dhe thajeni; dhe nëse është e nevojshme, pritni bishtin dhe kokën.	2
Peshk i hollë, levrek, shojzë, gjuhëz		4
Peshq të shëndoshë (Ton, Skumbri, peshk blu, sardele)		2 - 4
Gocë deti	I pastruar dhe në qese	4 - 6
Havjar	Në paketimin e vet, në enë alumini ose plastike	2 - 3
Kërmij	Në ujë me kripë, enë alumini ose plastike	3

 **Shënim:** Mishi i ngrirë duhet të gatuhet si mish i freskët pasi të jetë shkrirë. Nëse mishi nuk gatuhet pasi është shkrirë, nuk duhet ngrirë përsëri.

Perimet dhe Frutat	Përgatitja	Koha maksimale e ruajtjes (muaj)
Fasulet dhe bishtajat	Lajeni dhe priteni në copa të vogla dhe zjejeni në ujë	10 - 13
Fasulet	Zhvisheni dhe lajeni e zjejeni në ujë	12
Lakër	Pastrojeni dhe zjejeni në ujë	6 - 8
Karrota	Pastrojeni dhe priteni në copa dhe zjejeni në ujë	12
Specat	Priteni kërcellin, ndajeni në dy copa, hiqni bërthamën dhe zjejeni në ujë	8 - 10
Spinaq	Lajeni dhe zjejeni në ujë	6 - 9

Perimet dhe Frutat	Përgatitja	Koha maksimale e ruajtjes (muaj)
Lulelakër	Hiqni gjethet veç, pritini zemrën në copa dhe lëreni për ca kohë në ujë me pak lëng limoni.	10 - 12
Patëllxhan	Pritini në copa 2cm pasi t'i keni larë	10 - 12
Misër	Pastrojeni dhe mbështilleni me kërcellin ose si misër i ëmbël	12
Mollë dhe dardhë	Zhvishini dhe pritini në feta	8 - 10
Kajsitë dhe Pjeshkët	Pritini në dy copa dhe hiqeni farën	4 - 6
Luleshtrydhet dhe Manaferrat	Lajini dhe qërojini	8 - 12
Fruta të gatuar	Duke shtuar 10 % sheqer në enë	12
Kumbullat, qershitë, boronicat	Lajini dhe hiqni bishtat	8 - 12

	Koha maksimale e ruajtjes (muaj)	Koha e shkrirjes në temperaturë ambienti (orë)	Koha e shkrirjes në furrë (minuta)
Bukë	4 - 6	2 - 3	4-5 (220-225 °C)
Biskota	3 - 6	1 - 1,5	5-8 (190-200 °C)
Brumërat	1 - 3	2 - 3	5-10 (200-225 °C)
Byrek	1 - 1,5	3 - 4	5-8 (190-200 °C)
Byrek Filo	2 - 3	1 - 1,5	5-8 (190-200 °C)
Pica	2 - 3	2 - 4	15-20 (200 °C)

Produktet e qumështit	Përgatitja	Koha maksimale e ruajtjes (muaj)	Kushtet e ruajtjes
Qumësht i Paketuar (Homogjenizuar)	Në paketimin e vet	2 - 3	Qumësht i Pastër - Në paketimin e vet
Djathi - përveç djathit të bardhë	Në feta	6 - 8	Mund të përdoret paketimi origjinal për periudhë të shkurtër ruajtjeje. Duhet të mbështillet me letër për periudha të gjata.
Gjalpë, margarinë	Në paketimin e vet	6	-

KAPITULLI - 4. RREGULLIMI I USHQIMIT NË PAJISJE



Shkëputeni njësinë nga priza para se ta pastroni.



Mos e pastroni pajisjen duke hedhur ujë.

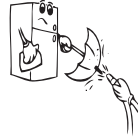

Mos përdorni produkte, detergjente ose sapunë gërryes. Pasi t'i keni larë, shpëlajini me ujë të pastër dhe fshijini me kujdes. Kur të keni mbaruar veprimet e pastrimit, futeni përsëri spinën e njësisë me duar të thata.

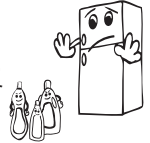

- Dhoma e frigoriferit dhe ngrirësit duhet të pastrohet rregullisht duke përdorur një solucion të bikarbonatit të sodës dhe ujë të ngrohtë.

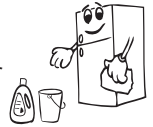

- Hiqni aksesoret individualisht dhe pastrojini ato me uje te ngrohte. Mos i lani ne lavastovilje.



Spina e korrentit duhet të shkëputet.

Zëvendësimi i Ndrçimit LED

Nëse frigoriferi juaj ka një ndrçim LED, kontakto ndihmën teknike pasi kjo duhet të zëvendësohet vetëm nga personeli i autorizuar.

KAPITULLI - 5. TRANSPORTIMI DHE NDRYSHIMI I POZICIONIT TË INSTALIMIT

Transporti dhe ndryshimi i vendit të montimit

- Paketimi origjinal dhe shkuma duhet të ruhen për ri-transport (mundësisht).
- Duhet ta lidhni frigoriferin me paketim të trashë, rripa ose kordonë të fortë dhe ndiqni udhëzimet për transportin mbi paketim.
- Hiqni pjesët e lëvizshme (raftet, aksesorët, koshat e perimeve, etj.) ose fiksojini në frigorifer nga goditjet duke përdorur ngjitëse gjatë lëvizjes dhe transportit.

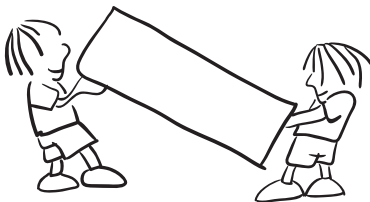

 **Mbajeni frigoriferin në pozicion vertikal.**

Ripozicionimi i derës

- Nuk është e mundur që të ndryshohet drejtimi i hapjes të derës të frigoriferit tuaj, nëse dorezat e derës në frigoriferin tuaj janë montuar nga sipërfaqja e parme e derës.
- Është e mundur të ndryshohet drejtimi i hapjes së derës tek modelet pa doreza ose modelet me doreza të montuara anësh.
- Nëse mund të ndryshohet drejtimi i hapjes së derës mbi frigoriferin tuaj duhet të kontaktoni me Shërbimin e Autorizuar më të afërt që të ndryshoni drejtimin e hapjes.

KAPITULLI - 6. PARA SE TË THËRRISNI SHËRBBIMIN E PAS SHITJES

Kontrolloni paralajmërimet

Frigoriferi ju paralajmëron nëse temperaturat për freskuesin dhe ngrirësin janë në nivele të papërshtatshme ose kur ka një problem me pajisjen. Kodet paralajmërues paraqiten në treguesit e ngrirësit dhe të freskuesit.

LLOJI I GABIMIT	KUPTIMI	PSE	ÇFARË TË BËNI
E01	Paralajmërim sensori		Thërrisni shërbimin për ndihmë sa më shpejt të jetë e mundur.
E02			
E03			
E06			
E07			
E08	Paralajmërim për tension të ulët	Energjia në pajisje ka rënë nën 170 V.	<ul style="list-style-type: none"> - Ky nuk është defekt në pajisje, ky gabim ndihmon në parandalimin e dëmtimeve në kompresor. - Duhet të rritet tensioni përsëri në nivelet e kërkuara. <p>Nëse ky paralajmërim vazhdon, duhet të kontaktohet një teknik i autorizuar.</p>

LLOJI I GABIMIT	KUPTIMI	PSE	ÇFARË TË BËNI
E10	Ndarja e frigoriferit nuk është e ftohtë mjaftueshëm	<p>Ka të ngjarë të ndodhë pas:</p> <ul style="list-style-type: none"> - Një ndërprerjeje energjie për kohë të gjatë. - Është lënë ushqim i nxehtë në frigorifer. 	<ol style="list-style-type: none"> 1. Vendosni temperaturën e frigoriferit në një vlerë më të ftohtë ose vendosni Super Ftohje. Kjo duhet të eliminojë kodin e gabimit pasi të arrihet temperatura e kërkuar. Mbajini dyert të mbyllura për të shkurtuar kohën që duhet për të arritur temperaturën e saktë. 2. Ju lutem zbrazeni vendin në pjesën përpara të vrimave të kanaleve të tubacionit të ajrit dhe mos vendosni ushqime pranë sensorit. <p>Nëse ky paralajmërim vazhdon, duhet të kontaktohet një teknik i autorizuar.</p>
E11	Pjesa e frigoriferit është shumë e ftohtë	Të ndryshme	<ol style="list-style-type: none"> 1. Kontrolloni nëse është aktivizuar metoda Super Ftohje 2. Ulni temperaturën e pjesës së frigoriferit 3. Kontrolloni për të parë nëse ajrimet janë të lira dhe nuk janë bllokuar. <p>Nëse ky paralajmërim vazhdon, duhet të kontaktohet një teknik i autorizuar.</p>

Nëse frigoriferi juaj nuk punon;

- A ka ndërprerje energjie?
- A është futur mirë spina në prizë?
- A është djegur siguresa e prizës në të cilën është lidhur spina ose a është djegur siguresa kryesore?
- A ka ndonjë defekt në prizë? Për të kontrolluar këtë, futeni frigoriferin në një prizë që e dini se punon.

Nëse frigoriferi juaj nuk ftoh mjaftueshëm:

- A është vendosur në rregull temperatura?
- A është hapur shpesh dera e frigoriferit dhe a është lënë hapur për kohë të gjatë?
- A është mbyllur mirë dera e frigoriferit?
- A keni vënë ndonjë enë ose ushqim në frigorifer që prek murin e pasmë të frigoriferit duke penguar kështu qarkullimin e ajrit?
- A është mbushur tepër frigoriferi?
- A ka distancë të mjaftueshme midis frigoriferit dhe murit të pasmë dhe mureve anësore?
- A është temperatura e ambientit brenda vlerave të përcaktuara në manualin e përdorimit?

A është ftohur tepër ushqimi në dhomën e frigoriferit

- A është vendosur në rregull temperatura?
- A janë vendosur shumë ushqime së fundi brenda dhomës të ngrirësit? Nëse po, frigoriferi mund të ftohë ushqimin brenda dhomës së frigoriferit pasi do të punojë për kohë më të gjatë për ta ftohur këtë ushqim.

Nëse frigoriferi juaj punon me shumë zhurmë;

Për të ruajtur nivelin e caktuar të ftohjes, mund të aktivizohet kompresori herë pas here. Zhurmat nga frigoriferi në këtë moment janë normale për shkak të punimit të tij. Kur arrihet niveli i kërkuar i ftohjes, zhurma do të ulet automatikisht. Nëse zhurmat vazhdojnë;

- A është pajisja në pozicion të palëvizshëm? A janë rregulluar këmbët?
- A ka ndonjë gjë prapa frigoriferit?
- A ka rafte ose enë mbi rafte që dridhen? Nëse po atëherë ndërroni raftet dhe/ose enët.
- A dridhen sendet që keni vendosur në frigorifer?

Zhurmat normale

Zhurmë kërcitjeje (kërcitje akulli):

- Gjatë shkrirjes automatike.
- Kur pajisja ftohet ose ngrohet (për shkak të ekspansionit të materialit të pajisjes).

Kërcitje të shkurtra: Dëgjohen kur termostati ndez/fik kompresorin.

Zhurma e kompresorit (zhurmë normale motori): Kjo zhurmë do të thotë që kompresori punon normalisht. Kompresori mund të shkaktojë më shumë zhurmë për një kohë të shkurtër kur fillon.

Zhurmë gurgullimi dhe spërkatjesh: Kjo zhurmë shkaktohet nga kalimi i lëngut ftohës në tubat e sistemit.

Zhurma e rrjedhës të ujit: Rrjedhë normale e ujit që kalon nga ena e avullimit gjatë shkrirjes. Kjo zhurmë mund të dëgjohet gjatë shkrirjes.

Zhurme e fryrjes të ajrit (zhurma normale e ventilatorit): Kjo zhurmë mund të dëgjohej në një frigorifer No-Frost gjatë punimit normal të sistemit për shkak të qarkullimit të ajrit.

Nëse grumbullohet lagështia brenda frigoriferit;

- A janë paketuar mirë ushqimet? A janë kontejnerët të thatë para se të vendosen në frigorifer?
- A janë hapur shpesh dyert e frigoriferit? Lagështia e dhomës hyn në frigorifer kur hapen dyert e frigoriferit. Lagështia grumbullohet më shpejt kur hapni dyert më shpesh, veçanërisht nëse lagështia e dhomës është e lartë.

Nëse dyert nuk hapen dhe mbyllën mirë;

- A pengojnë paketimet e ushqimeve mbylljen e derës?
- A janë vendosur mirë ndarjet, raftet dhe sirtarët?
- A janë çarë ose prishur gominat e derës?
- A është frigoriferi mbi sipërfaqe të niveluar?

Nëse anët e kabinetit të frigoriferit ku prek dera janë të ngrohta:

Në mot të nxehtë, sipërfaqet e kontakteve të bashkimeve mund të ngrohen më shumë gjatë punimit normal të kompresorit. Kjo është normale.

Shënime të rëndësishme:

- Do të aktivizohet funksioni i mbrojtjes së kompresorit pas ndërprerjeve të papritura të energjisë ose pas shkëputjes së pajisjes nga priza pasi gazi në sistemin e ftohjes nuk do të jetë stabilizuar. Frigoriferi juaj do të fillojë pas 5 minutash, nuk ka asgjë për t'u shqetësuar.
- Nëse nuk keni synim ta përdorni frigoriferin për kohë të gjatë (p.sh. në pushimet e verës), hiqeni nga priza dhe pastrojeni pasi të jetë bërë shkrirja (shiko PJESA 4). Lëreni derën të hapur për të parandaluar lagështinë dhe erërat.
- Nëse një problem vazhdon edhe pasi keni ndjekur të gjitha udhëzimet më sipër, ju lutem konsultohuni me qendrën më të afërt të shërbimit.
- Pajisja që keni blerë është bërë për përdorim familjar dhe mund të përdoret vetëm në shtëpi dhe për qëllimet e përcaktuara. Nuk është e përshtatshme për përdorim tregtar ose të zakonshëm. Nëse konsumatori e përdor pajisjen në një mënyrë që nuk përputhet me këtë, theksojmë se prodhuesi dhe shitësi nuk mbajnë përgjegjësi për asnjë riparim ose dëmtim brenda periudhës së garancisë.

Këshilla për ruajtjen e energjisë

1. Montojeni pajisjen në një dhomë të freskët, të ajrosur mirë, por jo nën dritën direkte të diellit dhe jo pranë burimeve të nxehtësisë (radiator, furrë, etj). Përndryshe përdorni pllakë izolimi.
2. Lërimi ushqimet dhe pijet e ngrohta të ftohen jashtë pajisjes.
3. Kur shkruani ushqime të ngrira, vendosini në dhomën e frigoriferit. Temperatura e ulët e ushqimit të ngrirë do të ndihmojë për të ftohur frigoriferin kur shkrihet. Në këtë mënyrë kurseni energji. Nëse nxirret ushqim i ngrirë, shkakton harxhim energjie.
4. Kur vendosni pije dhe lëngje ato duhet të mbulohen. Përndryshe krijohet lagështi në pajisje. Prandaj koha e punës bëhet më e gjatë. Gjithashtu mbulimi i pijeve dhe lëngjeve ndihmon për të ruajtur aromën dhe shijen.
5. Kur vendosni ushqime dhe pije, hapeni derën e pajisjes sa më pak kohë të jetë e mundur.
6. Mbani të mbyllur kapakët e çdo ndarjeje të ndryshme temperature në pajisje (krisper, çiller, ... etj.).
7. Rondela e derës duhet të jetë e pastër dhe elastike. Në rast të veshin, nëse copë litari juaj është i ndashëm, zëvendësoni rondelën. Nëse nuk është i ndashëm, duhet të zëvendësoni derën.
8. Funkzioni i regjimit Eko/rregullimit standard ruan ushqime të freskëta dhe të ngrira duke ruajtur energji.
9. Dhoma ose ndarja për ushqime të freskëta (Frigorifer): Përdorimi më efektiv i energjisë sigurohet në konfiguracionin me sirtarët në pjesën e poshtme të pajisjes, dhe raftet e radhitura njëtrajtshëm, pozita e rafteve të derës nuk e ndikon konsumin e energjisë.
10. Dhoma ose ndarja e ngrirë(Frigorifer ngrirës) Konfiguracioni i brendshëm i pajisjes është ajo e cila siguron përdorim më efektiv të energjisë.
11. Mos largoni akumulatorët e ftohtë nga kaniçtrat e frigoriferit ngrirës (nëse janë të pranishëm).

KAPITULLI - 7. PJESËT DHE ELEMENTET E FRIGORIFERIT

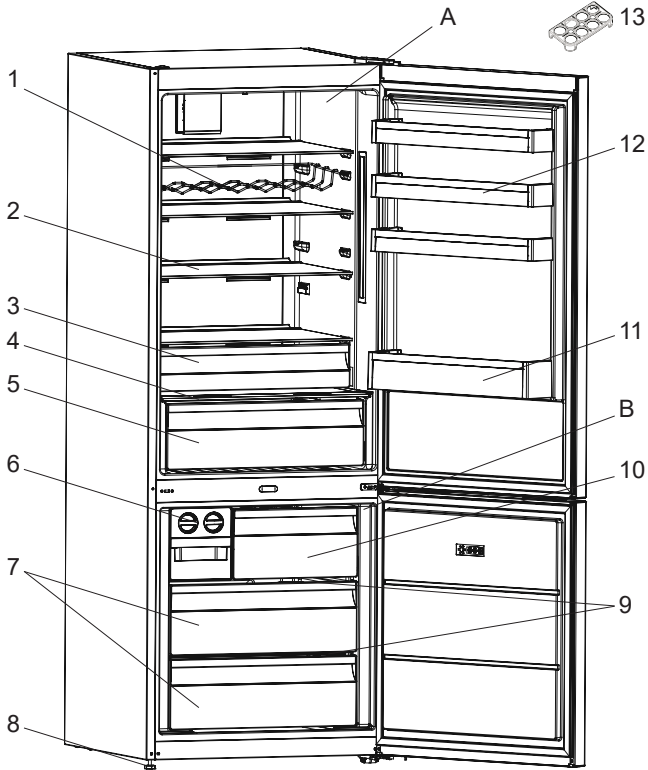

Kjo paraqitje është vetëm për informacion mbi pjesët e pajisjes. Pjesët mund të ndryshojnë në varësi të modelit të pajisjes.

A) Ndarja e Frigoriferit

B) Ndarja e Ngrirësit

1) Mbajtëse vere *

2) Rafti i frigoriferit

3) Dhoma Extra Chill (Ftohje Ekstra) *

4) Kapaku fruta dhe perime

5) Mbajtëse fruta dhe perime

6) Ice-matic

7) Koshi i poshtëm i ngrirësit

8) Këmbët e nivelimit

9) Raft xhami i ngrirësit *

10) Koshi i sipërm i ngrirësit

11) Rafti i shisheve

12) Raftet e sipërme tek dera e frigoriferit

13) Mbajtësja e vezëve

* Në disa modele

KAPITULLI - 8. TË DHËNA TEKNIKE

Të dhënat teknike gjenden në pllakën e pasaportës në anën e brendshme të pajisjes dhe në etiketën e energjisë.

Kodi QR në etiketën e energjisë e furnizuar me pajisjes ofron vegzën e ueb-faqes së të dhënave sa i përket performancën e pajisjes në data bazën EPREL të BE.

Ruani etiketën e energjisë për referencë bashkë me doracakun dhe tërë dokumentet tjera që shkojnë bashkë me pajisjen.

Po ashtu është e mundur të gjeni të dhëna të njëjta në EPREL duke përdorur linkun <https://eprel.ec.europa.eu> dhe emrin e modelit dhe numrin e modelit të cilin e gjeni në pasaportën e të dhënave të pajisjes.

Shihni linkun www.theenergylabel.eu për të dhëna të hollësishme për etiketën e energjisë.

KAPITULLI - 9. TË DHËNA PËR INSTITUTET TESTUESE

Instalimi dhe përgatitja e pajisjes për çdo verifikim EcoDesign duhet të përkon me EN 62552. Kërkesat ose standardet e ventilimit, dimensionet vrimës dhe hapësirat minimale të prapme dihet të cekën në këtë Manual në KAPITULLI 1. Ju lutemi kontaktoni prodhuesin për ndonjë të dhënë tjetër, duke përfshirë edhe planet e ngarkesës.

KAZALO

PRIJE UPORABE HLADNJAKA	70
Općenita upozorenja	70
Stari i pokvareni hladnjaci	74
Sigurnosna upozorenja	74
Instalacija i rukovanje hladnjakom.....	75
Prije uporabe hladnjaka.....	75
Dimenzije.....	76
RAZLIČITE FUNKCIJE I MOGUĆNOSTI	77
Informacije o tehnologiji hlađenja nove generacije.....	77
Zaslon i upravljačka ploča	78
Upotreba hladnjaka – zamrzivača	78
Način rada brzog zamrzavanja	78
Način rada brzog hlađenja	79
Štedljivi način rada (ECO).....	79
Način rada Praznici.....	80
Način rada Hladno piće.....	80
Način čuvara zaslona.....	81
Funkcija blokade za djecu.....	81
Postavke temperature	82
Postavke temperature zamrzivača.....	82
Postavke temperature hladnjaka.....	82
Upozorenja o podešavanju temperature	83
Indikator temperature	84
Dodatna oprema.....	85
Icematic (<i>U nekim modelima</i>).....	85
Kutija zamrzivača	85
Regulator vlage	85
Odjeljak za dodatno hlađenje.....	86
POSTAVLJANJE HRANE U UREĐAJ	87
Odjeljak hladnjaka	87
Odjeljak zamrzivača	87
ČIŠĆENJE I ODRŽAVANJE	90
PRIJEVOZ I PROMJENA MJESTA POSTAVLJA	91
Promjena položaja vrata.....	91

PRIJE POZIVA SERVISU	91
Savjeti za uštedu energije	95
DIJELOVI UREĐAJA I ODJELJCI	96
TEHNIČKI PODACI.....	97
INFORMACIJE ZA ISPITNE INSTITUTE.....	97

MISLIMO NA VAS

Hvala vam što ste kupili Electrolux aparat. Odabrali ste proizvod koji sa sobom donosi desetljeća profesionalnog iskustva i inovacija. Genijalan i elegantan, dizajniran je s vama na umu. Stoga, kad god ga upotrebljavate, možete biti sigurni u spoznaji da ćete svaki put postići sjajne rezultate.

Dobrodošli u Electrolux.

Posjetite našu web stranicu da:



dobijete savjete za upotrebu, brošure, rješavanje problema, informacije o servisu i popravci:

www.electrolux.com/support



Registrirajte svoj proizvod za bolju uslugu:

www.registerelectrolux.com



Kupite pribor, potrošni materijal i originalne rezervne dijelove za svoj uređaj:

www.electrolux.com/shop

KORISNIČKE USLUGE I SERVIS

Uvijek koristite jedino originalne pričuvne dijelove.

Kada kontaktirate naš ovlaštenu servisni centar, provjerite imate li na raspolaganju sljedeće podatke: Model, PNC, Serijski broj.

Podaci se mogu naći na tipskoj pločici.

 Upozorenje / Oprez - Podaci o sigurnosti

 Opće informacije i savjeti

 Podaci o okolišu

Podložno je promjenama bez prethodne najave.

DIO - 1. PRIJE UPORABE HLADNJAKA

Općenita upozorenja

Molimo, prije instalacije i uporabe uređaja pažljivo pročitajte korisnički priručnik. Naša tvrtka nije odgovorna za oštećenja nastala uslijed neispravne uporabe.

Slijedite sve upute na vašem uređaju i u korisničkom priručniku, čuvajte priručnik na sigurnom kako biste mogli riješiti probleme koji se mogu pojaviti u budućnosti.

Ovaj se uređaj ne upotrebljava kao ugrađeni uređaj.

U slučaju da se postavljanje razlikuje od samostojećeg u odnosu na prostor potreban za dimenzije, uređaj će ispravno funkcionirati, ali se potrošnja energije može malo povećati.

! POZOR: Držite ventilacijske otvore, na kućištu ili na ugradbenoj strukturi uređaja, bez prepreka.

! POZOR: Ne koristite mehaničke uređaje ili druga sredstva za ubrzavanje postupka odmrzavanja, osim onih koje je preporučio proizvođač.

! POZOR: Ne koristite električne uređaje unutar odjeljka za čuvanje hrane, osim ako nisu onog tipa koje je preporučio proizvođač.

! POZOR: Nemojte oštetiti sklop rashladnog sredstva.

! POZOR: Kada postavljate uređaj, osigurajte da kabel napajanja nije negdje zapeo i da nije oštećen.

! POZOR: Nemojte postavljati višestruke prijenosne utičnice ili prijenosne izvore napajanja na stražnji dio uređaja.

! POZOR: Radi izbjegavanja opasne situacije uslijed nestabilnosti uređaja, treba ga učvrstiti prema uputama.

 Ako vaš hladnjak koristi R600a kao rashladno sredstvo – ovo možete saznati s naljepnice na hladnjaku- trebate biti pažljivi tijekom dostave i montaže kako biste spriječili oštećenja na ostalim dijelovi hladnjaka. Iako je R600a prirodni plin koji ne onečišćuje okoliš, on spada u eksplozivne plinove. U slučaju istjecanja uslijed oštećenja dijelova hladnjaka, odmaknite hladnjak od izvora otvorenog plamena ili izvora topline te prozračite prostoriju u kojoj se uređaj nalazio na nekoliko minuta.

- Svu ambalažu držite dalje od djece i odložite je na odgovarajući način.
- Prilikom prenošenja i postavljanja hladnjaka, nemojte oštetiti sklop rashladnog plina.
- U uređaju nemojte čuvati eksplozivne tvari poput posuda s aerosolom sa zapaljivim materijalima.
- Ovaj uređaj namijenjen je isključivo za spremanje namirnica i napitaka.
- Ovaj je uređaj namijenjen za pojedinačnu uporabu u domaćinstvu u zatvorenom prostoru.
- Ovaj uređaj može se koristiti u uredima, hotelskim sobama, sobama za goste s doručkom, seoskim kućama za goste i drugim sličnim smještajem u kojima takva uporaba ne prelazi (prosječnu) razinu uporabe u domaćinstvu.
- U svrhu sprječavanja opasnosti, ako utičnica ne odgovara utikaču hladnjaka mora je zamijeniti proizvođač, njegov zastupnik ili druga ovlaštena osoba.
- Posebno uzemljeni utikač povezan je s kabelom za napajanje hladnjaka. Ovaj utikač treba koristiti uz posebno uzemljenu utičnicu od 16 ampera ili 10 ampera, ovisno o državi u kojoj će se proizvod prodavati. Ako takve utičnice nema u vašem kućanstvu, pozovite ovlaštenog električara da je postavi.

- Ovim uređajem mogu rukovati djeca starija od 8 godina kao i osobe smanjenih fizičkih, osjetilnih ili mentalnih sposobnosti, kao i osobe s nedovoljnim iskustvom i znanjem ukoliko su pod nadzorom ili su dobili upute za rad s uređajem na siguran način te razumiju opasnost kojoj su izloženi. Djeca se ne smiju igrati s uređajem. Djeca bez nadzora ne smiju čistiti ili vršiti korisničko održavanje bez nadzora.
- Djeci u dobi od 3 do 8 godina dopušteno je puniti i prazniti rashladne uređaje. Od djece se ne očekuje da obavljaju čišćenje ili održavanje uređaja, od vrlo male djece (0-3 godine) se ne očekuje uporaba aparata, od male djece (3-8 godina) se ne očekuje da koriste uređaje na siguran način, osim ako su pod stalnim nadzorom, starija djeca (8-14 godina starosti) i ranjive osobe mogu koristiti uređaje sigurno nakon što su dobili odgovarajući nadzor ili upute o korištenju aparata. Ne očekuje se da će vrlo ranjive osobe koristiti uređaje na siguran način ako se ne provodi stalni nadzor.
- U svrhu sprječavanja opasnosti, oštećeni mrežni kabel mora zamijeniti proizvođač, njegov zastupnik ili druga ovlaštena osoba.
- Ovaj uređaj nije namijenjen za uporabu na nadmorskim visinama iznad 2000 m.

Kako biste izbjegli kontaminaciju hrane, molimo vas da se pridržavate sljedećih uputa:

- Otvaranje vrata na duže vrijeme može uzrokovati značajno povećanje temperature u odjeljcima uređaja.
- Redovito čistite površine koje mogu doći u dodir s hranom i pristupačnim sustavima odvodnje.
- Sirovo meso i ribu čuvajte u prikladnim posudama u hladnjaku, tako da ne bude u dodiru s drugim hranom ili ne kapaju na drugu hranu.

- Odjeljci s zamrznutom hranom s dvije zvjezdice prikladni su za čuvanje prethodno zamrznute hrane, čuvanje ili pripremu sladoleda i pripremu kockica leda.
- Odjeljci s jednom, dvije ili tri zvjezdice nisu prikladni za zamrzavanje svježe hrane.
- Ako je uređaj za hlađenje ostavljen prazan dulje vrijeme, isključite ga, odmrznite, očistite, osušite i ostavite otvorena vrata kako biste spriječili razvoj plijesni unutar uređaja.

Servisiranje

- Za popravak uređaja kontaktirajte s ovlaštenim servisom. Koristite jedino originalne pričuvne dijelove.
- Uzmite u obzir da samostalni popravak ili neprofesionalni popravak mogu imati sigurnosne posljedice pri čemu možda neće vrijediti jamstvo.
- Sljedeći pričuvni dijelovi će biti dostupni 7 godina od prestanka proizvodnje modela: termostati, temperaturni senzori, tiskane kružne ploče, svjetlosni izvori, ručke za vrata, šarke za vrata, ležišta i košare.
- Molimo uzmite u obzir da su neki od ovih pričuvnih dijelova dostupni samo profesionalnim serviserima, te da svi pričuvni dijelovi nisu relevantni za sve modele.
- Brtve za vrata će biti dostupne 10 godina nakon što prestane proizvodnja modela.

Stari i pokvareni hladnjaci

- Ako vaš stari hladnjak ima bravu, slomite ili uklonite bravu prije nego ga bacite, jer se djeca mogu zaglaviti unutra što može dovesti do nesreće.
- Stari hladnjaci i škrinje sadrže izolacijski materijal i rashladna sredstva sa CFC-om. Stoga, vodite računa o okolišu prilikom zbrinjavanja starih frižidera.

Odlaganje vašeg starog stroja



Ovaj znak na proizvodu ili njegovom pakiranju označava da se ovaj proizvod ne smije tretirati kao kućanski otpad. Umjesto toga, treba se predati na odgovarajući otpad za reciklažu električne i elektroničke opreme. Osiguranjem pravilnog odlaganja ovog proizvoda, pomoći ćete u prevenciji mogućih negativnih posljedica za okoliš i ljudsko zdravlje, koje bi prouzročilo neodgovarajuće odlaganje ovog proizvoda. Za detaljnije informacije o reciklaži ovog proizvoda, javite se Vašim lokalnim vlastima, službi za odvoz smeća ili trgovini gdje ste kupili ovaj proizvod.

Napomene:

- Ovaj uređaj namijenjen je uporabi u kućanstvima i može se koristiti samo u kućanstvima i za naznačene svrhe. Nije podesan za komercijalnu ili zajedničku uporabu. Takva uporaba će uzrokovati opoziv jamstva i naša tvrtka neće biti odgovorna za gubitke koji nastanu.
- Ovaj uređaj namijenjen je uporabi u kućanstvima i podesan je samo za hlađenje/pohranu hrane. Nije podesan za komercijalnu ili uobičajenu uporabu i/ili za pohranu drugih stvari osim hrane. Naša tvrtka nije odgovorna za gubitke do kojih dođe u suprotnom.

Sigurnosna upozorenja

- Ne koristite višestruke utičnice ili produžni kabel.
- Ne uključujte u oštećene, istrošene ili stare utikače.
- Ne povlačite, presavijate i ne oštećujte kabel.

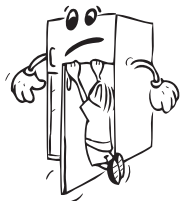

- Nemojte upotrebljavati utični prilagodnik.
- Uređaj je namijenjen upotrebi od stane odraslih osoba, ne dozvolite djeci igranje s uređajem i ne dozvolite im da se vješaju za vrata.
- Ne uključujte ili isključujte utikač iz utičnice mokrim rukama kako bi se spriječio električni udar!



- Ne stavljajte staklene boce ili limenke u odjeljak zamrzivača. Boce ili limenke mogu eksplodirati.
- Zbog vlastite sigurnosti ne stavljajte eksplozivne ili zapaljive materijale u hladnjak. Pića s većim udjelom alkohola moraju biti dobro zatvorena i odložena uspravno u odjeljku hladnjaka.



- Kad uzimate led nastao u odjeljku zamrzivača, ne dirajte ga jer može izazvati ozeblina i/ili posjekotine.
- Zamrznutu hranu ne dirajte mokrim rukama! Ne jedite sladoled i kockice leda odmah kad ih izvadite iz odjeljka zamrzivača!
- Otopljenu hranu nemojte ponovo zamrzavati. To može ugroziti zdravlje i izazvati trovanje hranom.

- Ne pokrivajte vrh ili cijeli zamrzivač s čipkom. To može utjecati na rad zamrzivača.
- Za sprječavanje oštećenja dodatnog pribora, pričvrstite ga u hladnjak tijekom prijevoza.



Instalacija i rukovanje hladnjakom

Prije nego što počnete koristiti hladnjak trebate obratiti pozornost na sljedeće:

- Radni napon hladnjaka je 220-240 V na 50Hz.
- Ne preuzimamo odgovornost za štete koje nastanu zbog korištenja bez uzemljenja.
- Postavite hladnjak na mjesto gdje neće biti izložen izravnoj sunčevoj svjetlosti.
- Vaš bi uređaj trebao biti najmanje 50 cm udaljen od štednjaka, plinskih štednjaka i jezgri grijača te bi trebao biti najmanje 5 cm udaljen od električnih pećnica.
- Vaš hladnjak nikada se ne smije koristiti na otvorenom ili ostaviti na kiši.
- Slobodan prostor potreban iznad uređaja može se odrediti iz dimenzija danih u poglavlju Dimenzije.
- Podesive prednje noge trebaju se podesiti kako bi vaš uređaj bio postavljen u vodoravnom položaju i kako bi bio stabilan. Možete prilagoditi noge zakretanjem u smjeru kazaljke na satu (ili u suprotnom smjeru). To je potrebno izvršiti prije stavljanja hrane u hladnjak.
- Prije korištenja hladnjaka obrišite sve dijelove toplom vodom u koju ste dodali čajnu žličicu sode bikarbone, a zatim isperite čistom vodom i osušite. Stavite sve dijelove nakon čišćenja.
- Kada uređaj radi bočne se strane jako zagrijavaju. To je normalno.
- Kako bi uređaj učinkovito radio, potrebno je ostaviti slobodni prostor oko njega radi cirkulacije zraka. Ako uređaj postavljate u nišu u zidu, ostavite razmak od 100 mm između gornje strane uređaja i stropa te razmak od 50 mm između zidova i bočnih strana uređaja.
- Ako uređaj postavite na zid u samostojeću instalaciju, postavite stražnje razdjelnike kako biste zajamčili najveću moguću udaljenost.



Prije uporabe hladnjaka

- Ako se hladnjak koristi po prvi put ili nakon prijevoza, neka hladnjak stoji uspravno 3 sata prije uključivanja kako bi se osigurao ispravan rad. U suprotnom, možete oštetiti kompresor.
- Hladnjak može imati čudan miris prije uključivanja; miris će nestati kad se uređaj počne hladiti.



Unutarnja rasvjeta



UPOZORENJE!

Rizik od električnog udara.

- Svjetiljka(e) unutar ovog proizvoda i rezervne svjetiljke se prodaju zasebno: Ove su lampe namijenjene da izdrže ekstremne fizičke uvjete u kućanskim aparatima, poput temperature, vibracija, vlage ili namijenjene su signalizaciji informacija o radnom stanju uređaja. Oni se ne upotrebljavaju u drugim aplikacijama i nisu pogodni za osvjetljenje prostorija u kućanstvu.

Dimenzije

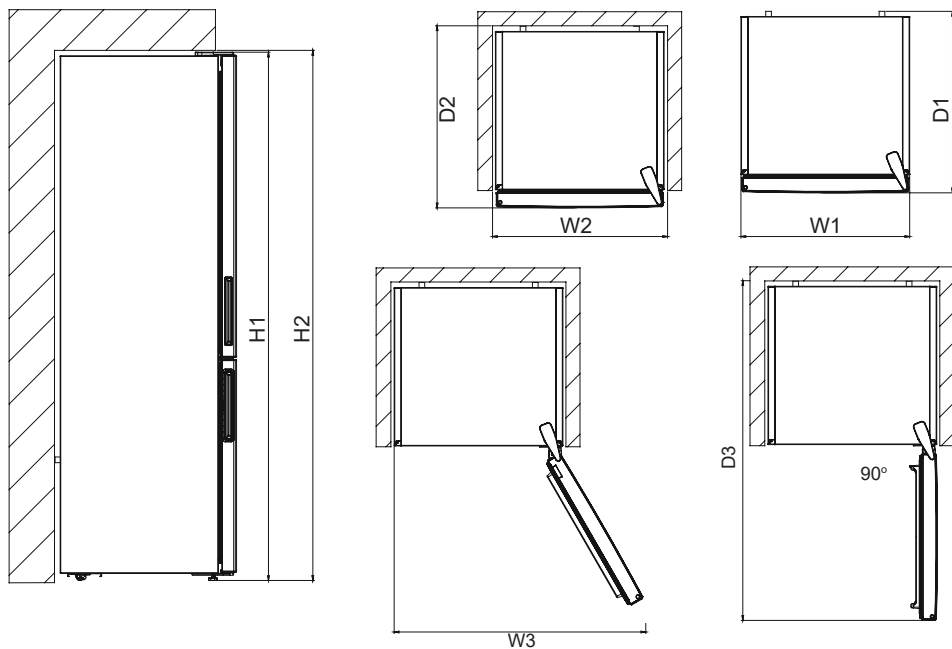

Ukupne dimenzije ¹		
H1*	mm	1920
W1	mm	700
D1	mm	712

¹ visina, širina i dubina uređaja bez ručke
* uključujući visinu gornje šarke (10 mm)

Prostor za uporabu ²		
H2	mm	2070
W2	mm	800
D2	mm	737

² visina, širina i dubina uređaja sa ručkom,
plus prostor potreban za slobodnu
cirkulaciju rashladnog zraka

Ukupan prostor za uporabu ³		
W3	mm	1263
D3	mm	1173

³ visina, širina i dubina uređaja sa ručkom,
plus prostor potreban za slobodnu
cirkulaciju rashladnog zraka, plus prostor
potreban za omogućavanje otvaranja
vrata do minimalnog kuta koji omogućava
uklanjanje cijele unutarnje opreme

DIO - 2. RAZLIČITE FUNKCIJE I MOGUĆNOSTI

Informacije o tehnologiji hlađenja nove generacije

Hladnjaci sa zamrzivačem s tehnologijom hlađenja nove generacije rade na način drugačiji od statičnih hladnjaka sa zamrzivačem. Kod uobičajenih hladnjaka sa zamrzivačem vlažan zrak ulazi u zamrzivač, dok vodena para izlazi iz hrane i pretvara se u inje u odjeljku zamrzivača. Kako bi se to inje odledilo, potrebno je izvaditi utikač hladnjaka iz utičnice. Kako bi hrana ostala hladna tijekom razdoblja odležavanja, korisnik ju mora staviti na neko drugo mjesto i očistiti ostatke leda i nagomilanoginja.

Situacija je sasvim drugačija kod odjeljaka zamrzivača s tehnologijom hlađenja nove generacije. Uz pomoć ventilatora se kroz odjeljak zamrzivača upuhuje hladan i suh zrak. Rezultat upuhavanja hladnog zraka u odjeljak zamrzivača – čak i u prostor između polica – je jednakomjerno i pravilno zamrzavanje hrane. Ainja neće biti.

Konfiguracija u odjeljku hladnjaka bit će skoro ista kao i u odjeljku zamrzivača. Zrak kojeg ispušta ventilator, koji se nalazi na vrhu hladnjaka, hladi unutarnji prostor hladnjaka dok prolazi kroz prazan prostor iza kanala za zrak. Istovremeno se zrak ispuhuje kroz otvore na kanalu za zrak kako bi se postupak hlađenja u odjeljku hladnjaka mogao uspješno dovršiti. Otvori na zračnom kanalu dizajnirani su za jednakomjerno raspodjelu zraka kroz odjeljak.

Budući da između zamrzivača i odjeljka hladnjaka zrak ne prolazi, mirisi se neće miješati.

Rezultat toga je jednostavnost korištenja hladnjaka s tehnologijom hlađenja nove generacije i mogućnost skladištenja velikih količina hrane te estetski izgled.

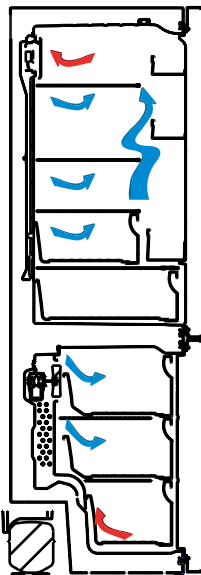

Zaslon i upravljačka ploča

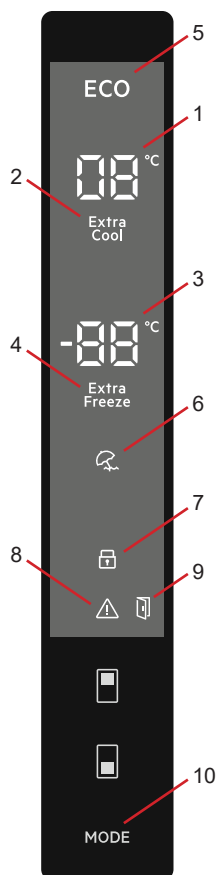

Upotreba upravljačke ploče

1. To je ekran s postavljenom vrijednosti hladnjaka.
2. To je indikator brzog hlađenja.
3. To je ekran s postavljenom vrijednosti zamrzivača.
4. To je indikator brzog zamrzavanja.
5. To je simbol za štedljiv način rada.
6. To je simbol za način rada Praznici.
7. To je simbol za blokadu za djecu.
8. To je simbol za alarm.
9. To je simbol za Funkcija alarma za otvorena vrata
10. Omogućuje aktivaciju načina rada prema želji (štedljiv, praznici...).

Rasvjeta (ako je dostupna)

Kad se proizvod prvi put uključi, unutarnja svjetla mogu se uključiti 1 minutu kasnije zbog početnih testova

Upotreba hladnjaka – zamrzivača

Način rada brzog zamrzavanja

Svrha

- Zamrznuti veliku količinu hrane koja ne stane na policu za brzo zamrzavanje.
- Zamrznuti pripremljenu hranu.
- Brzo zamrznuti svježiju hranu kako bi se zadržala svježina.

Kako se mora koristiti?

Pritišćite gumb za postavljanje zamrzivača sve dok se na ekranu ne pojavi simbol za brzo zamrzavanje. Oglasit će se zvučni signal s bip bip. Način rada će se postaviti.

Tijekom ovog načina rada:

- Temperatura načina rada hladnjaka i brzog hlađenja može se podesiti. U tom slučaju se način rada brzog zamrzavanja nastavlja.
- Način rada za štedljivost i praznike ne mogu se odabrati.
- Način rada brzog zamrzavanja može se poništiti istom radnjom kao i kod odabira.



Napomena:

- Pogledajte naljepnicu s tehničkim podacima kako biste utvrdili maksimalan kapacitet zamrzivača (kg) za 24-satno razdoblje.
- Kod maksimalnog kapaciteta najbolje je napravu postaviti na način rada brzog zamrzavanja 3 sata prije pohrane hrane.
- Kada je postignuta optimalna temperatura zamrzivača, oglašava se zvučni alarm.



Način rada brzog zamrzavanja automatski će se poništiti nakon 24 sata ili kada temperatura senzora zamrzivača padne ispod -32°C .

Način rada brzog hlađenja

Svrha

- Ohladiti i čuvati veliku količinu hrane u odjeljku hladnjaka.
- Brzo ohladiti piće.

Kako se mora koristiti?

Pritišćite gumb za postavljanje hladnjaka sve dok se na ekranu ne pojavi simbol za brzo hlađenje. Oglasit će se zvučni signal s bip bip. Način rada će se postaviti.

Tijekom ovog načina rada:

- Temperature načina rada zamrzivača i brzog zamrzavanja mogu se podesiti. U tom slučaju se način rada brzog zamrzavanja nastavlja.
- Način rada za štedljivost i praznike ne mogu se odabrati.
- Način rada brzog zamrzavanja može se poništiti istom radnjom kao i kod odabira.



Štedljivi način rada (ECO)

Svrha

Štednja energije. Tijekom razdoblja manje česte upotrebe (otvaranja vrata) ili dok niste kod kuće, npr. kada ste na odmoru, ekonomični program omogućuje optimalnu temperaturu uz uštedu energije.

Kako se mora koristiti?

- Pritišćite gumb za način rada sve dok se ne pojavi simbol za štedljiv način rada.
- Ako se u razdoblju od 1 sekunde ne pritisne nijedan gumb. Način rada će se postaviti. Simbol za štedljiv način rada zatrepit će 3 puta. Kada je način rada postavljen, zvučni signal će se oglasiti bip bip.
- Segmenti s temperaturom zamrzivača i hladnjaka prikazivat će "E".
- Simbol za štedljivost i E će svijetliti dok se način rada ne završi.

Tijekom ovog načina rada:

- Zamrzivač se može podešavati. Kada se štedljiv način rada poništi, nastavit će se koristiti odabrane postavljene vrijednosti.
- Hladnjak se može podešavati. Kada se štedljiv način rada poništi, nastavit će se koristiti odabrane postavljene vrijednosti.
- Načini rada brzog hlađenja i brzog zamrzavanja mogu se odabrati. Štedljiv način rada se automatski poništava i odabrani način rada se aktivira.
- Način rada praznici može se odabrati nakon poništavanja štedljivog načina rada. Zatim se aktivira odabrani način rada.
- Za poništavanje morate samo pritisnuti gumb za način rada.

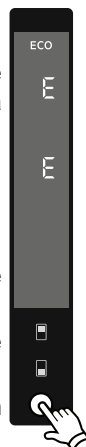

Način rada Praznici

Kako se mora koristiti?

- Pritišćite gumb za način rada sve dok se ne pojavi simbol za način rada Praznici.
- Ako se u razdoblju od 1 sekunde ne pritisne nijedan gumb. Način rada će se postaviti. Simbol za način rada Praznici zatreperit će 3 puta. Kada je način rada postavljen, zvučni signal će se oglasiti bip bip.
- Segment s temperaturom hladnjaka prikazivat će "--".
- Simbol za način rada Praznici i "--" će svijetliti dok se način rada ne završi.

Tijekom ovog načina rada:

- Zamrzivač se može podešavati. Kada se poništi način rada Praznici, nastavit će se koristiti odabrane postavljene vrijednosti.
- Hladnjak se može podešavati. Kada se poništi način rada Praznici, nastavit će se koristiti odabrane postavljene vrijednosti.
- Načini rada brzog hlađenja i brzog zamrzavanja mogu se odabrati. Način rada Praznici se automatski poništava i odabrani način rada se aktivira.
- Štedljiv način rada može se odabrati nakon poništavanja načina rada praznici. Zatim se aktivira odabrani način rada.
- Za poništavanje morate samo pritisnuti gumb za način rada.



Način rada Hladno piće

Kada se mora koristiti?

Ovaj način rada koristi se za hlađenje pića unutar postavljenog vremena.

Kako se mora koristiti?

- Pritisnite gumb za zamrzivač na 3 sekunde.
- Na ekranu s postavljenim vrijednostima zamrzivača pokrenut će se posebna animacija, dok će na ekranu s postavljenim vrijednostima hladnjaka treperiti 05.
- Pritisnite gumb hladnjaka kako biste podesili vrijeme (05 - 10 - 15 - 20 - 25 - 30 minuta).
- Kada odaberete vrijeme, brojevi će zatreperiti 3 puta na ekranu i oglasit će se zvučni signal.
- Ako se u razdoblju od 2 sekunde ne pritisne nijedan gumb, vrijeme je postavljeno.
- Odbrojavanje započinje od podešenog vremena, minutu po minutu.
- Na ekranu će treperiti preostalo vrijeme.
- Kako biste poništili taj način rada, pritisnite gumb za postavljanje zamrzivača na 3 sekunde.



Način čuvara zaslona

Svrha

Ovim se načinom rada štedi energija isključivanjem svih svjetala upravljačke ploče kada se ne radi na ploči.

Način upotrebe

- Način čuvara zaslona aktivirat će se automatski nakon 30 sekundi.
- Ako pritisnete bilo koju tipku dok su svjetla upravljačke ploče isključena, trenutačne će se postavke uređaja ponovno pojaviti na prikazu kako biste mogli unijeti željene izmjene.
- Ako ne poništite način čuvanja zaslona ili ne pritisnete bilo koju tipku u 30 sekundi, upravljačka ploča ostat će isključena.

Isključivanje načina čuvanja zaslona

- Da biste isključili način čuvanja zaslona, najprije morate pritisnuti bilo koju tipku kako biste aktivirali tipke, a zatim pritisnuti i držati gumb načina na 3 sekunde.
- Za ponovno aktiviranje načina čuvanja zaslona pritisnite i držite gumb načina na 3 sekunde.

Funkcija blokade za djecu

Kada se mora koristiti?

Kako biste spriječili da se djeca igraju s gumbima te mijenjaju postavke koje ste postavili, na ovoj napravi dostupna je blokada za djecu.

Aktiviranje blokade za djecu

Pritisnite gumb hladnjaka i zamrzivača istovremeno na 5 sekunde.

Deaktiviranje blokade za djecu

Pritisnite gumb hladnjaka i zamrzivača istovremeno na 5 sekunde.



Funkcija alarma za otvorena vrata

Ako su vrata hladnjaka otvorena dulje od 2 minute, vaš će se uređaj oglasiti s dva zvučna signala i zasvijetlit će ikona za otvorena vrata.



Postavke temperature

Postavke temperature zamrzivača

- Početna temperaturna vrijednost indikatora postavke zamrzivača je -18 °C.
- Jednom pritisnete gumb za postavljanje zamrzivača.
- Kada pritisnete taj gumb, na ekranu će treperiti posljednja postavljena vrijednost.
- Uvijek kada pritisnete ovaj gumb temperatura će se redom smanjiti.
- Kada pritišćete gumb za postavljanje zamrzivača sve dok se ne pojavi simbol brzog zamrzavanja te ako ne pritisnete nijedan drugi gumb u razdoblju od 1 sekunde, simbol brzog zamrzavanja počeo će treperiti.
- Ako nastavljate pritiskati, ponovno će se pokrenuti prebacivanje od -16 °C.
- Temperaturna vrijednost koja je odabrana prije aktivacije načina rada Praznici, brzog zamrzavanja, brzog hlađenja i štedljivosti ostat će ista sve dok način rada ne završi ili bude poništen. Naprava nastavlja raditi s tom temperaturnom vrijednosti.



Postavke temperature hladnjaka

- Početna temperaturna vrijednost indikatora postavke hladnjaka je +4 °C.
- Jednom pritisnete gumb za postavljanje hladnjaka.
- Kada ovaj gumb pritisnete prvi puta, pojavit će se posljednja vrijednost na indikatoru postavke hladnjaka.
- Uvijek kada pritisnete ovaj gumb temperatura će se redom smanjiti.
- Kada pritišćete gumb za postavljanje hladnjaka sve dok se ne pojavi simbol brzog hlađenja te ako ne pritisnete nijedan drugi gumb u razdoblju od 1 sekunde, simbol brzog hlađenja počeo će treperiti.
- Ako nastavljate pritiskati, ponovno će se pokrenuti prebacivanje od +8 °C.
- Temperaturna vrijednost koja je odabrana prije aktivacije načina rada Praznici, brzog zamrzavanja, brzog hlađenja i štedljivosti ostat će ista sve dok način rada ne završi ili bude poništen. Naprava nastavlja raditi s tom temperaturnom vrijednosti.



Preporučene postavke za temperature za zamrzivača i hladnjaka

Odjeljak za zamrzavanje	Odjeljak za hladnjaka	Napomene
-18 °C	4 °C	Za uobičajenu uporabu i najbolju učinkovitost.
-20 °C, -22 °C ili -24 °C	4 °C	Preporučuje se kada temperatura okoline premašuje 30 °C.
Super Freeze način	4 °C	Mora se koristiti kada hranu želite brzo zamrznuti.
-18 °C, -20 °C, -22 °C ili -24 °C	2 °C	Ova postavka temperature mora se koristiti kada je temperatura okoline visoka ili kada mislite da odjeljak hladnjaka nije dovoljno hladan zbog čestog otvaranja vrata.

Upozorenja o podešavanju temperature

- Ne preporučuje se upotreba hladnjaka pri temperaturi okoline nižoj od 10 °C radi očuvanja učinkovitosti.
- Temperatura treba podesiti ovisno o učestalosti otvaranja vrata i količini hrane koja se čuva u hladnjaku.
- Nemojte prijeći na sljedeće podešavanje prije nego što dovršite prethodno.
- Ovisno o temperaturi okoline, nakon prvog uključivanja hladnjak je potrebno uključiti na 24 sata bez prekida kako bi se u potpunosti rashladio. Tijekom ovog vremena nemojte često otvarati vrata hladnjaka ili u njega stavljati mnogo hrane.
- Funkcija zadržke od 5 minuta primjenjuje se da bi se spriječilo oštećenje kompresora hladnjaka kada dođe do isključivanja iz struje i ponovnog uključivanja ili do prekida napajanja energijom. Vaš hladnjak počet će s normalnim radom nakon 5 minuta.
- Vaš hladnjak namijenjen je za rad u rasponu temperature okoline navedenom u standardima, prema klimatskom razredu navedenom na naljepnici s informacijama. Radi učinkovitosti hlađenja, ne preporučamo upotrebu hladnjaka pri temperaturama izvan navedenih temperaturnih vrijednosti.
- Uređaj je izrađen za uporabu na temperaturama okoline između 10°C i 43°C.

Klimatski razred	Značenje	Temperatura okoline
T	Tropska	Ovaj rashladni uređaj predviđen je za uporabu na sobnoj temperaturi u rasponu od 16 °C do 43° C.
ST	Suptropska	Ovaj rashladni uređaj predviđen je za uporabu na sobnoj temperaturi u rasponu od 16 °C do 38° C.
N	Umjerena	Ovaj rashladni uređaj predviđen je za uporabu na sobnoj temperaturi u rasponu od 16 °C do 32° C.
SN	Proširena umjerena	Ovaj rashladni uređaj predviđen je za uporabu na sobnoj temperaturi u rasponu od 10 °C do 32° C.

Ovaj je uređaj namijenjen uporabi na sobnoj temperaturi u rasponu od 10 °C do 43 °C. Ispravan rad uređaja može se zajamčiti samo u navedenom temperaturnom rasponu.

Indikator temperature

Kako bismo vam pomogli u boljem postavljanju vašeg hladnjaka, opremili smo ga indikatorom temperature koji se nalazi na najhladnijem području.

Kako biste bolje pohranjivali hranu u vašem hladnjaku, posebno na najhladnijem području, pobrinite se da na indikatoru temperature bude prikazana poruka "OK". Ako se « OK » ne pojavljuje, to znači da temperatura nije postavljena ispravno.

Možda će biti teško vidjeti indikatora, pobrinite se da je ispravno osvijetljen. Svaki puta kada se uređaj za postavljanje temperature promijeni, pričekajte da se temperatura unutar naprave stabilizira prije nastavka, ako je potrebno, s novom postavkom temperature. Molimo da mijenjate položaj uređaja za postavljanje temperature postupno i pričekate barem 12 sati prije početka nove provjere i potencijalne promjene.



NAPOMENA: Nakon čestih otvaranja (ili duže otvorenosti) vrata ili nakon stavljanja svježih hrane u napravu, normalno je da se "OK" neće pojaviti na indikatoru postavke temperature. Ako dođe do abnormalnog gomilanja ledenih kristala (donji zid naprave) u odjeljku hladnjaka, isparivača (preopterećena naprava, visoka temperatura sobe, česta otvaranja vrata), uređaj za postavljanje temperature stavite na niži položaj, sve dok se ponovno ne postignu razdoblja isključenog kompresora.

Hranu pohranjujte u najhladnijem području hladnjaka.



Vaša hrana bit će bolje pohranjena ako je stavite u najprikladnije područje za hlađenje. Najhladnije područje je odmah iznad odjeljka za voće i povrće.

Sljedeći simbol označava najhladnije područje vašeg hladnjaka.

Kako biste bili sigurni da u tom području imate najnižu temperaturu, pobrinite se da se policica nalazi na razini tog simbola, kao što je prikazano na slici.

Gornja granica najhladnijeg područja označena je donjom stranom naljepnice (glava strelice). Gornja policica najhladnijeg područja mora biti u ravnini s glavom strelice. Najhladnije područje je ispod te razine.

Pošto se te police mogu uklanjati, pobrinite se da uvijek budu na istoj razini s ograničenjima tih zona opisanim na naljepnici, kako bi se održavale temperature u tom području.

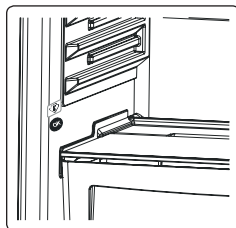

Dodatna oprema Icematic (U nekim modelima)

- Izvadite pladanj za izradu leda
- Ulijte vodu sve do crte.
- Pladanj za izradu leda stavite u izvorni položaj
- Kada se formiraju kockice leda, okrenite polugu kako biste ispustili kockice leda u kutiju za led.

Napomena:

- Kutiju za led nemojte puniti vodom radi izrade leda. Može se slomiti.
- Micanje ledomata bit će otežano za vrijeme rada hladnjaka. U tom slučaju ga je potrebno očistiti nakon skidanja staklenih polica.

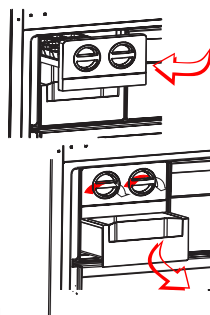

Kutija zamrzivača

Kutija zamrzivača je za hranu kojoj je potreban lakši pristup.

Vađenje kutije zamrzivača:

- Izvucite kutiju što više moguće
- Povucite prednji dio kutije prema gore i van.



Za ponovno postavljanje kliznog odjeljka izvedite obratnu radnju istog postupka.



Napomena: Kod izvlačenja i postavljanja uvijek držite ručku kutije.

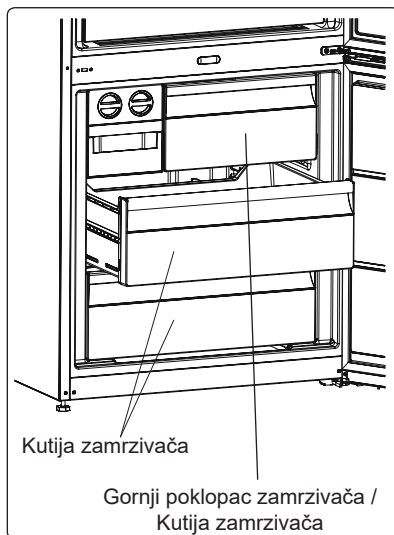

Regulator vlage (Kod nekih modela)

Regulator vlage u zatvorenom položaju omogućuje duže skladištenje svježeg voća i povrća.

Ako je odjeljak za voće i povrće sasvim pun, regulator vlage koji se nalazi na prednjem dijelu odjeljka za voće i povrće mora biti u otvorenom položaju. Na taj način kontrolira se ulaz zraka i razina vlage u odjeljku za voće i povrće i omogućuje se duže skladištenje voća i povrća.

Ako na staklenoj polici vidite znakove kondenzacije, do kraja otvorite regulator vlage.

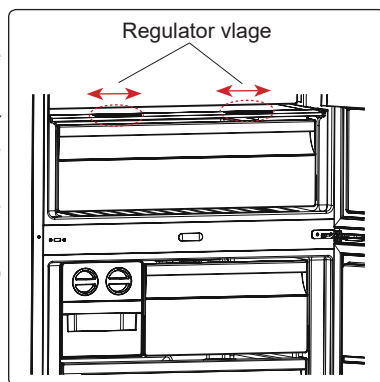

Odjeljak za dodatno hlađenje (Kod nekih modela)

Idealno za održavanje okusa i teksture svježih odrezaka i sira. Ladica na izvlačenje osigurava sredinu s nižom temperaturom u usporedbi s ostatkom hladnjaka, zahvaljujući aktivnoj cirkulaciji hladnog zraka.

Vađenje police za meso i ribu

- Povucite полицu za meso i ribu prema sebi tako da klizi po vodilicama.
- Povucite полицu za meso i ribu prema gore s vodilice kako bi je izvadili.

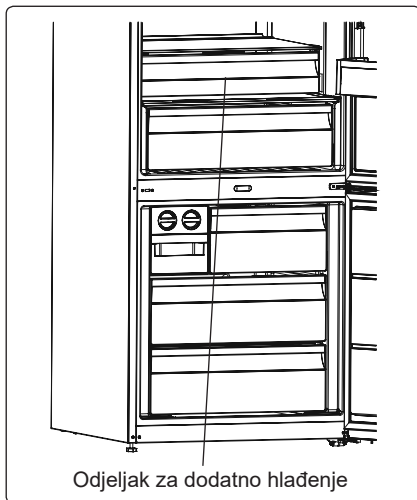
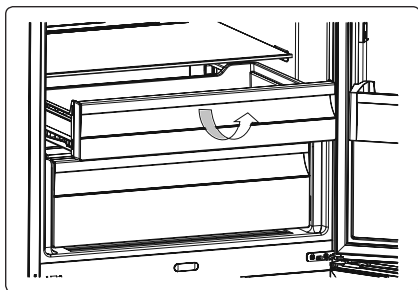

Vizualni i tekstualni opisi u dijelu o dodacima mogu se razlikovati ovisno o modelu vašeg uređaja.

DIO - 3. POSTAVLJANJE HRANE U UREĐAJ

Odjeljak hladnjaka

- Odjeljak za svježiju hranu je onaj označen (na tipskoj pločici) s .
- Kako bi smanjili vlažnost a samim time i stvarane inja u unutrašnjosti hladnjaka, ne odlažite u hladnjak posude koje sadrže tekućinu bez poklopca. Inje ima tendenciju skupljanja u hladnijim dijelovima isparivača, pa bi se zbog toga proces odleivanja trebao provoditi češće.
- Nikada ne odlažite toplu hranu u hladnjak. Hrana se treba ohladiti na sobnu temperaturu i smjestiti tako da ne sprečava cirkulaciju zraka u hladnjaku.
- Nastojte da posude i namirnice ne dotiču zadnju stjenku hladnjaka, jer bi inje moglo prilijepiti odloženu stvar za stjenku. Ne otvarajte vrata hladnjaka bez potrebe.
- Smjestite meso i očišćenu ribu (propisno zamotanu) koju ćete koristiti u sljedećih dan ili dva, na dno hladnjaka (to je iznad osvježivača), zato što je to najhladniji dio hladnjaka i osigurava najbolje uvijete.
- U osvježivač možete odlagati otpakirano voće i povrće.

 **NAPOMENA:** Najučinkovitija uporaba energije se osigurava u konfiguraciji s ladicama u donjem dijelu uređaja, i ravnomjerno postavljenim policama, položaj košara za vrata ne utječe na potrošnju energije.

Neki prijedlozi o stavljanju i skladištenju hrane u odjeljcima hladnjaka nalaze se u nastavku.

Hrana	Vrijeme čuvanja	Gdje staviti u hladnjaku
Povrće i voće	1 tjedan	U ladici (bez zamotavanja)
Meso i riba	2 do 3 dana	Prekriveno plastičnom folijom, u vrećici ili kutiji za meso (na staklenoj polici)
Svježi sir	3 do 4 dana	U posebnoj ladici u vratima
Maslac i margarin	1 tjedan	U posebnoj ladici u vratima
Proizvodi u bocama, mlijeko i jogurt	Do isteka roka kojeg preporučuje proizvođač	U posebnoj ladici u vratima
Jaja	1 mjesec	U polici za jaja
Kuhana hrana	2 dana	Sve police

Odjeljak zamrzivača

- Odjeljak zamrzivača je onaj označen s  ***.
- Odjeljak za duboko zamrzavanje koristite za dugotrajno skladištenje zamrznute hrane i stvaranje leda.
- Kako biste izvukli maksimum iz odjeljka za zamrzavanje, koristite samo staklene ladice u gornjem i srednjem dijelu. Za donji dio koristite donju košaru.
- Hranu koju ćete tek zamrznuti nemojte stavljati kraj već zamrznute hrane.
- Hranu koju ćete zamrzavati (meso, mljeveno meso, riba itd.) podijelite na manje dijelove tako da ih možete iskoristiti za pojedinačne obroke.
- Nemojte ponovno zamrzavati hranu koju ste već odmrznuli. Ta hrana mogla biti biti opasna po vaše zdravlje jer može uzrokovati trovanje hranom.

- Vruća jela ne stavljajte u odjeljak zamrzivača. Prije stavljanja u zamrzivač potrebno ih je ohladiti. Ako biste u zamrzivač stavili vruća jela, pokvarili biste već prije zamrznutu hranu.
- Kada kupujete zamrznutu hranu, provjerite ako je zamrznuta u odgovarajućim uvjetima i ako ambalaža nije poderana.
- Kada skladištite zamrznutu hranu, uvijek pročitajte uvjete skladištenja navedene na ambalaži. Ako na ambalaži nema nikakvog pojašnjenja, hranu je potrebno konzumirati u što kraćem vremenskom razdoblju.
- Ako su na ambalaži zamrznute hrane vidljivi znakovi vlage, a hrana ima čudan miris, ta hrana vjerojatno nije skladištena u prikladnim uvjetima pa se je pokvarila. Takvu hranu nemojte kupovati!
- Vrijeme skladištenja zamrznute hrane ovisi o ambijentalnoj temperaturi, učestalosti otvaranja i zatvaranja vrata, postavkama termostata, vrsti hrane i vremenu proteklom od datuma kupovine hrane do stavljanja te hrane u zamrzivač. Uvijek se pridržavajte uputa navedenih na ambalaži i nikada nemojte premašiti naznačeno trajanje skladištenja hrane.
- Napomena: ako vrata zamrzivača želite otvoriti odmah nakon zatvaranja, nećete ih lako otvoriti. To je sasvim uobičajeno! Nakon što zamrzivač postigne uravnoteženo stanje, vrata će se lako otvoriti.

Važna napomena:

- Zamrznuta hrana, kada je odmrznuta, mora se kuhati isto kao i svježa hrana. Ako se ne kuha nakon odmrzavanja, ona se NIKADA ne smije ponovno zamrzavati.
- Okus nekih začina u kuhanim jelima (anis, bosiljak, potočarka, ocat, birani začini, đumbir, češnjak, luk, senf, timijan, mažuran, crni papar, itd.) se mijenja i pretpostavlja jaki okus kada su jela pohranjena na dugo vrijeme. Prema tome, dodajte samo malu količinu začina ako planirate zamrzavati, ili željenu količinu začina možete dodati kada se hrana odmrzava.
- Razdoblje pohrane hrane ovisi o korištenim masnoćama. Prikladne masnoće su margarin, teleća mast, maslinovo ulje i maslac, dok su neprikladne kikiriki ulje i svinjska mast.
- Hrana u tekućem obliku mora se zamrzavati u plastičnim šalicama, a ostala hrana mora se zamrzavati u plastičnim folijama ili vrećicama.

Neki prijedlozi o stavljanju i skladištenju hrane u odjeljcima zamrzivača nalaze se u nastavku.

Povrće i voće	Priprema	Vrijeme čuvanja (mjeseci)	Vrijeme otapanja na sobnoj temperaturi -sati-
Cvjetača	Skinite lišće, podijelite srčiku na dijelove i ostavite da odstoji u vodi s malo limuna	10 - 12	Može se koristiti zamrznuto
Zeleni grah, mahune	Oprite i narežite na male dijelove.	10 - 13	Može se koristiti zamrznuto
Grašak	Oljuštite i operite	12	Može se koristiti zamrznuto
Glijive i šparoge	Operite i narežite na male komade	6 - 9	Može se koristiti zamrznuto
Kupus	Očišćeni	6 - 8	2

Povrće i voće	Priprema	Vrijeme čuvanja (mjeseci)	Vrijeme otapanja na sobnoj temperaturi -sati-
Patlidžan	Narezati na komade od 2 cm nakon pranja	10 - 12	Razdvojiti biljke jednu od druge
Kukuruz	Očistite ga i zapakirajte u klip u ili zrnju	12	Može se koristiti zamrznuto
Mrkva	Operite i narežite na kriške	12	Može se koristiti zamrznuto
Paprika	Uklonite peteljku, podijelite na dva dijela i izbacite sjemenke	8 - 10	Može se koristiti zamrznuto
Špinat	Oprati	6 - 9	2
Jabuke i kruške	Ogulite i narežite	8 - 10	(u zamrzivaču) 5
Marelice i breskve	Podijelite na pola i izbacite sjemenke	4 - 6	(u zamrzivaču) 4
Jagode i maline	Operite ih i očistite	8 - 12	2
Kuhano voće	U čašici, dodajte 10 % šećera	12	4
Šljive, trešnje, višnje	Operite i uklonite peteljke	8 - 12	5 - 7

Mliječni proizvodi i proizvodi od tijesta		Priprema	Vrijeme čuvanja (mjeseci)	Uvjeti čuvanja
Pakirano (homogenizirano) mlijeko		U vlastitom pakiranju	2 - 3	Samo homogenizirano mlijeko
Sir (osim bijelih sireva)		U kriškama	6 - 8	Mogu ostati u svojim originalnim pakiranjima na kratko vrijeme. Treba ih zamotati plastičnom folijom za dulje čuvanje.
Maslac, margarin		U vlastitom pakiranju	6	-
Jaje (*)	Bjelanjak		10 - 12	30 g jednako je jednom bjelanjku.
	Mješavina (bjelanjak i žumanjak)	Dobro izmiješano uz prstohvat soli ili šećera kako bi se spriječilo zgušnjavanje	10	50 g jednako je jednom žumanjku.
	Žumanjak	Dobro izmiješano uz prstohvat soli ili šećera kako bi se spriječilo zgušnjavanje	8 - 10	20 g jednako je jednom žumanjku.

U zatvorenoj čašici

(*) Nikada zamrznuti s ljuskom. Bjelanjak i žumanjak treba zamrznuti odvojeno ili potpuno izmiješati.

	Vrijeme čuvanja (mjeseci)	Vrijeme otapanja na sobnoj temperaturi (sati)	Vrijeme otapanja u pećnici (minute)
Kruh	4 - 6	2 - 3	4-5 (220-225 °C)
Keksi	3 - 6	1 - 1,5	5-8 (190-200 °C)
Pite	1 - 3	2 - 3	5-10 (200-225 °C)
Voćne pite	1 - 1,5	3 - 4	5-8 (190-200 °C)
Lisnato tijesto	2 - 3	1 - 1,5	5-8 (190-200 °C)
Pizza	2 - 3	2 - 4	15-20 (200 °C)

DIO - 4. ČIŠĆENJE I ODRŽAVANJE

 Prije početka čišćenja, isključite štednjak iz mrežnog napajanja.



 Ne čistite uređaj ulijevanjem vode.



 Ne koristite abrazivne proizvode, deterđente i sapune. Nakon pranja, isperite čitom vodom i pažljivo ih osušite. Kad je postupak čišćenja završen ponovno uključite uređaj suhim rukama.



- Odjeljke hladnjaka i zamrzivača treba povremeno očistiti otopinom sode bikarbone i mlake vode.



 • Pribor čistite odvojeno sapunom i vodom. Ne perite ih u perilici suđa.i.



 **MREŽNO NAPAJSANJE TREBA BITI ISKLJUČENO.**

Zamjena LED svjetla

 Ako vaš hladnjak ima LED svjetlo, obratite se odjelu korisničke podrške jer zamjenu LED svjetla smije izvršiti samo ovlašteno osoblje.

Napomena: Broj i lokacija LED svjetla razlikuje se ovisno o modelu proizvoda.

DIO - 5. PRIJEVOZ I PROMJENA MJESTA POSTAVLJAJA

Prijevoz i promjena mjesta postavljanja

- Originalno pakiranje i stiropor se moraju čuvati za ponovni prijevoz (opcionalno).
- Hladnjak trebate učvrstiti debelom ambalažom, trakama ili čvrstim užetom te slijedite upute za prijevoz prilikom ponovnog prijevoza naznačene na pakiranju.
- Kod premještanja i transporta, uklonite pomične dijelove (police, dodatke, posude za povrće itd) ili ih učvrstite na zamrzivač kako biste ih zaštitili.

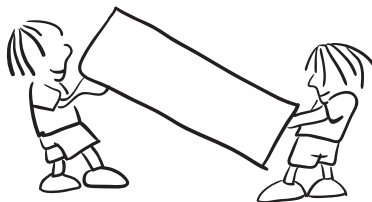

Promjena položaja vrata

- Nije moguće promijeniti smjer otvaranja vrata hladnjaka ako su ručke na vratima hladnjaka postavljene na prednjoj površini vrata.
- Moguće je promijeniti smjer otvaranja vrata na modelima bez ručki i modelima sa ručki montiranim sa strane.
- Ako se smjer otvaranja vrata vašeg hladnjaka može promijeniti, obratite se najbližem ovlaštenom servisu kako bi vam promijenili smjer otvaranja vrata.

DIO - 6. PRIJE POZIVA SERVISU

Provjerite upozorenja:

Vaš hladnjak vas upozorava ako su temperature hladnjaka i zamrzivača na neprikladnim razinama, ili kada dođe do problema u napravi. Kodovi upozorenja prikazani su na indikatorima zamrzivača i hladnjaka.

VRSTA POGREŠKE	ZNAČENJE	ZAŠTO	ŠTO UČINITI
E01	Upozorenje senzora		Što prije pozovite Servis za podršku.
E02			
E03			
E06			
E07			
E08	Upozorenje o niskom naponu	Napajanje uređaja strujom spustilo se ispod 170 V.	- To nije kvar uređaja, već ta pogreška pomaže u sprečavanju oštećenja kompresora. - Napon se mora povećati natrag na potrebne razine Ako se ovo upozorenje nastavi, treba se obratiti ovlaštenom tehničaru.

VRSTA POGREŠKE	ZNAČENJE	ZAŠTO	ŠTO UČINITI
E10	Odjeljak hladnjaka nije dovoljno hladan.	Može se dogoditi nakon: - Dugotrajnog nestanka struje. - Topla hrana ostavljena je u hladnjaku.	1. Postavite temperaturu zamrzivača na hladniju vrijednost ili postavite način Super Cool. To bi trebalo ukloniti kôd pogreške kad se dosegne tražena temperatura. Držite vrata zatvorena kako biste skratili vrijeme potrebno da se dosegne ispravna temperatura. 2. Ispraznite mjesto u prednjem području rupa zračnog kanala i ne stavljajte hranu blizu senzora. Ako se ovo upozorenje nastavi, treba se obratiti ovlaštenom tehničaru.
E11	Odjeljak hladnjaka prehladan je	Razno	1. Provjerite je li način rada Super Cool aktiviran 2. Smanjite temperaturu odjeljka hladnjaka 3. Provjerite jesu li otvori čisti i jesu li začepljeni Ako se ovo upozorenje nastavi, treba se obratiti ovlaštenom tehničaru.

Ako hladnjak ne radi ispravno, može biti riječ o manjem problemu. Stoga, da biste uštedjeli vrijeme i novac, provjerite sljedeće prije pozivanja električara.

Ako vaš hladnjak ne radi:

- Da li je došlo do nestanka struje?
- Da li je utikač ispravno umetnut u utičnicu?
- Da li je izgorio osigurač utičnice u koju je umetnut utikač ili je izgorio glavni osigurač?
- Da li je utičnica ispravna? Kako biste to provjerili, ukopčajte hladnjak u utičnicu za koju ste sigurni da radi.

Ako vaš hladnjak ne hladi dovoljno:

- Da li je dobro podešena temperatura?
- Da li se vrata hladnjaka često otvaraju te ostavljaju otvorenima dugo vrijeme?
- Da li su vrata hladnjaka ispravno zatvorena?
- Da li ste stavili jelo ili hranu u svoj hladnjak tako da dodiruje stražnji zid vašeg hladnjaka te tako sprječava protok zraka?
- Da li je vaš hladnjak prekomjerno napunjen?
- Da li postoji dostatna udaljenost između vašeg hladnjaka i stražnjeg i bočnih zidova?
- Da li je okolna temperatura unutar raspona određenog u priručniku za rad?

Ako je hrana u vašem hladnjaku previše ohlađena

- Da li je dobro podešena temperatura?
- Da li se nedavno u zamrzivač stavilo puno hrane? Ako je tako, vaš hladnjak može previše hladiti hranu unutar hladnjaka, jer će raditi duže da ohladi tu hranu.

Ako vaš hladnjak radi preglasno:

Kako bi održala postavljena razina hlađenja, kompresor se može aktivirati s vremena na vrijeme. Buka koja dolazi iz vašeg hladnjaka u to vrijeme je normalna, to je zbog te funkcije. Kada se postigne potrebna razina hlađenja, buka će se automatski smanjiti. Ako buka ne prestaje;

- Da li vaša naprava stoji stabilno? Jesu li noge podešene?
- Ima li nečeg iza vašeg hladnjaka?
- Da li police ili jela na policama vibriraju? Iznova postavite police i/ili jela, ako je to slučaj.
- Da li predmeti koji su postavljeni na vaš hladnjak vibriraju?

Normalna buka;

Zvuk pucanja (pucanja leda):

- Tijekom automatskog odmrzavanja.
- Kada se naprava hladi ili zagrijava (zbog širenja materijala naprave).

Kratko pucanje: Čuje se kada prekidači termostata uključuju/isključuju kompresor.

Buka kompresora (normalan zvuk motora): Ta buka znači da kompresor radi normalno. Kompresor može uzrokovati više buke na kratko, kada se aktivira.

Zvuk mjehurića i kapljica: Taj zvuk nastaje zbog protoka hladnjaka u cijevima sustava.

Zvuk protoka vode: Normalan zvuk protoka vode koja teče u spremnik za isparavanje tijekom odmrzavanja. Ti zvukovi mogu se čuti tijekom odmrzavanja.

Zvuk puhanja zraka (normalan zvuk ventilatora): Taj zvuk može se čuti kod No-Frost hladnjaka tijekom normalnog rada sustava zbog cirkulacije zraka.

Ako se unutar hladnjaka nagomilava vlaga;

- Da li je hrana ispravno pakirana? Jesu li spremnici dobro osušeni prije stavljanja u hladnjak?
- Da li se vrata hladnjaka vrlo često otvaraju? Kada se vrata otvore, vlaga iz zraka u sobi ulazi u hladnjak. Osobito kada je stupanj vlage u sobi previsok, što češće se vrata otvaraju, to će brže doći do nagomilavanja vlage.
- Normalno je da se na stražnjem zidu stvaraju kapljice vode nakon automatskog procesa odmrzavanja. (kod statičkih modela)

Ako se vrata ne otvaraju i zatvaraju ispravno;

- Da li paketi s hranom sprječavaju zatvaranje vrata?
- Jesu li vrata, police i ladice postavljeni ispravno?
- Jesu li brtve vrata slomljene ili istrošene?
- Da li vaš hladnjak stoji na ravnoj površini?

Ako su rubovi okvira hladnjaka s kojima zglob vrata dolazi u kontakt topli;

Osobito ljeti (vrućine), površine koje zglob dodiruje mogu postati toplije tijekom rada kompresora, to je normalno.

VAŽNE NAPOMENE:

- Termalni osigurač za zaštitu kompresora će prestati raditi nakon nenadanog nestanka struje ili nakon iskopčavanja naprave, jer plin u sustavu hlađenja nije stabiliziran. To je dosta normalno i hladnjak će se ponovno pokrenuti nakon 4 ili 5 minuta.
- Jedinica hlađenja vašeg hladnjaka je skrivena u stražnjem zidu. Prema tome, kapljice vode ili led se mogu pojaviti na stražnjoj površini vašeg hladnjaka zbog rada kompresora u određenim intervalima. To je normalno. Nema potrebe izvoditi radnju odmrzavanja, osim ako je količina leda prekomjerna.
- Ako svoj hladnjak nećete koristiti duže vrijeme (npr. zbog ljetnih praznika), iskopčajte ga. Očistite svoj hladnjak u skladu s Dijelom 4 i ostavite vrata otvorena kako biste spriječili vlagu i miris.
- Naprava koju ste kupili dizajnirana je za upotrebu u kućanstvu te se može koristiti samo u domaćinstvu te za naznačenu svrhu. Nije prikladna za komercijalnu ili zajedničku upotrebu. Ako potrošač napravu koristi na način koja nije u skladu s tim značajakama, naglašavamo da proizvođač i trgovac neće biti odgovorni za bilo kakve popravke i kvarove unutar jamstvenog razdoblja.
- Ako problem ne nestaje nakon što ste slijedili upute iznad, molimo da se posavjetujete s ovlaštenim servisom.

Savjeti za uštedu energije

1. Uređaj postavite u hladnu, dobro prozračenu prostoriju, ne izlažite ga izravnom sučevom svjetlu ili blizini izvora topline (radijator, štednjak... itd). U protivnom koristite izolacijsku ploču.
2. Ostavite toplu hranu i pića da se ohlade izvan uređaja.
3. Kod otapanja zamrznute hrane, stavite je u odjeljak hladnjaka. Niska temperatura zamrznute hrane pomoći će rashladiti odjeljak hladnjaka prilikom otapanja. Što dovodi do uštede energije. Ako se zamrznuta hrana ostavi vani, to će dovesti do gubitka energije.
4. Kad stavljate pića i tekućine u hladnjak morate ih pokriti. U protivnom će se povećati vlaga u uređaju. Pa se produžuje vrijeme potrebno za hlađenje. Pokrivanjem pića i tekućina pomaže u zadržavanju okusa i mirisa.
5. Prilikom stavljanja hrane i pića u hladnjak, vrata držite otvorenima što je kraće moguće.
6. Neka poklopci bilo kojeg različitog temperaturnog odjeljka uređaja (posude za povrće, rashladni odjeljak... itd) budu zatvoreni.
7. Brtve na vratima moraju biti čiste i dobro prijanjati. U slučaju habanja, ako je brtva odvojiva, zamijenite brtvu. Ako se ne mogu odvojiti, vrata morate zamijeniti.
8. Eko način rada / uobičajeno postavljena značajka koja održava svježiu i zamrznutu hranu uz uštedu energije.
9. Odjeljak za svježiu hranu (Hladnjak): Najučinkovitija uporaba energije se osigurava u konfiguraciji s ladicama u donjem dijelu uređaja, i ravnomjerno postavljenim policama, položaj košara za vrata ne utječe na potrošnju energije.
10. Odjeljak za zamrznutu hranu (Zamrzivač): Unutarnja konfiguracija uređaja je ta koja osigurava najučinkovitiju uporabu energije.
11. Ne vadite akumulatore hladnoće iz košare zamrzivača (ako ih ima).

DIO - 7. DIJELOVI UREĐAJA I ODJELJCI

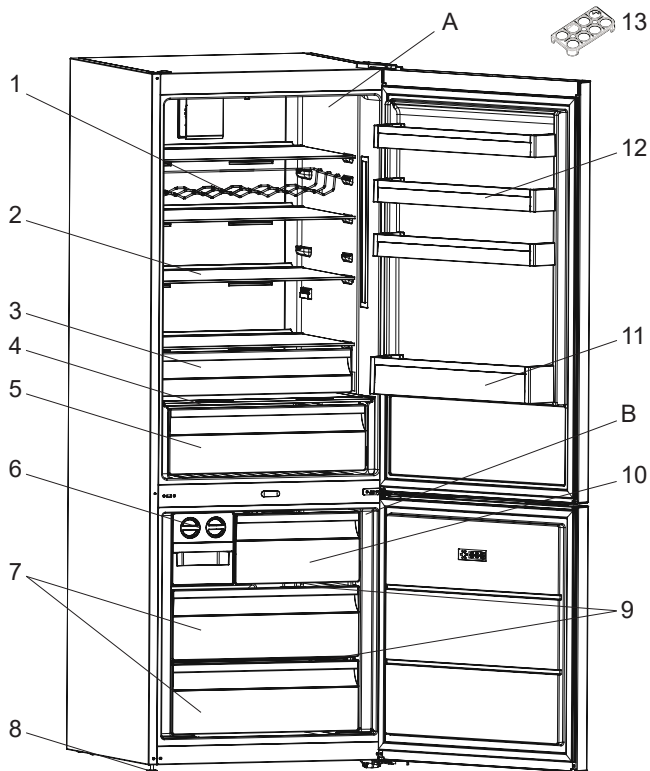

Ova slika je izrađena u svrhu pružanja informacija te kako bi prikazala različite dijelove i dodatnu opremu naprave. Dijelovi se mogu razlikovati s obzirom na model naprave.

A) Odjeljak hladnjaka

B) Odjeljak zamrzivača

1) Dio za vino *

2) Polica u hladnjaku

3) Odjeljak za dodatno hlađenje *

4) Pokrov odjeljka za voće i povrće

5) Odjeljak za voće i povrće

6) Ice-matic *

7) Kutija zamrzivača

8) Podesive noge

9) Staklena polica zamrzivača *

10) Gornji poklopac zamrzivača

11) Polica za boce

12) Polica u gornjem dijelu vrata

13) Odjeljak za jaja

* U nekim modelima

DIO - 8. TEHNIČKI PODACI

Tehničke informacije nalaze se na tipskoj pločici s unutarnje strane uređaja i na energetske naljepnici.

QR kod na energetske naljepnici isporučenoj s uređajem pruža internetsku vezu do podataka koji se odnose na performanse uređaja u bazi podataka EU EPREL.

Zadržite energetske naljepnicu za referencu zajedno s korisničkim priručnikom i svim ostalim dokumentima koji se isporučuju s ovim uređajem.

Isto se informacije mogu naći u EPREL-u putem veze <https://eprel.ec.europa.eu> te naziv modela i broj proizvoda koji se nalaze na tipskoj pločici uređaja.

Posjetite www.theenergylabel.eu za detaljne informacije o energetske naljepnici.

DIO - 9. INFORMACIJE ZA ISPITNE INSTITUTE

Ugradnja i priprema uređaja za provjeru EcoDesign-a mora biti u skladu s EN 62552. Zahtjevi za provjetranje, dimenzije udubljenja i minimalni razmak stražnje strane moraju biti navedeni u ovom korisničkom priručniku u DIO 1. Molimo kontaktirajte proizvođača za sve dodatne informacije, uključujući planove utovara.

OBSAH

PRED POUŽITÍM SPOTREBIČA	101
Všeobecné upozornenia	101
Bezpečnostné upozornenia	106
Inštalácia a prevádzka vašej chladničky	107
Pred použitím chladničky	107
Rozmery	108
RÔZNE FUNKCIE A MOŽNOSTI	109
Informácie o chladiacej technológii novej generácie	109
Displej a ovládací panel	110
Prevádzka vašej chladničky s mrazničkou	110
Režim superzmrazenia	110
Režim superchladenia	111
Ekonomický režim	111
Dovolenkový režim	112
Režim vychladenia nápojov	112
Úsporný režim obrazovky	113
Funkcia detského zámku	113
Nastavenie teploty	114
Nastavenia teploty mrazničky	114
Nastavenia teploty chladničky	114
Upozornenia na nastavenia teploty	115
Indikátor teploty	116
Príslušenstvo	117
Schránka mrazničky	117
Prístroj na výrobu ľadu	117
Ovládač vlhkosti	117
Oddelenie pre extra chladenie	118
ROZLOŽENIE POTRAVÍN V SPOTREBIČI	119
Oddiel chladničky	119
Oddiel mrazničky	119
ČISTENIE A ÚDRŽBA	123
DODANIE A PREMIESTNENIE	124
Zmena pozície dverí	124
KÝM KONTAKTUJETE POPREDAJNÝ SERVIS	124
Tipy na šetrenie energie	128

ČASTI SPOTREBIČE A PRÍSLUŠENSTVO	129
TECHNICKÉ ÚDAJE.....	130
INFORMÁCIE PRE SKÚŠOBNÉ INŠTITÚCIE	130

MYSLÍME NA VÁS

Ďakujeme vám za zakúpenie spotrebiča Electrolux. Vybrali ste si výrobok, ktorý so sebou prináša desaťročia odborných skúseností a inovácií. Dôvtipný a štýlový, bol vytvorený s ohľadom na vás. Takže kedykoľvek ho používate, môžete si byť istý, že vždy dosiahnete skvelé výsledky.

Víta vás Electrolux!

Navštívte našu webovú lokalitu na:



Získanie používateľských odporúčaní, brožúr, riešení problémov, informácií o servise a oprave:

www.electrolux.com/support



Zaregistrujte si svoj spotrebič v záujme lepšieho servisu:

www.registerelectrolux.com



Nákup príslušenstva, spotrebného tovaru a originálnych náhradných dielov pre spotrebič:

www.electrolux.com/shop

ZÁKAZNÍCKA STAROSTLIVOSŤ A SERVIS

Vždy používajte originálne náhradné diely.

Pri obrátení sa na autorizované servisné centrum sa uistite, či máte k dispozícii tieto údaje: model, PNC, sériové číslo.

Údaje môžete nájsť na výrobnom štítku.

 Varovanie/upozornenie – bezpečnostné informácie

 Všeobecné informácie a tipy

 Environmentálne informácie

Podlieha zmenám bez oznámenia.

ČASŤ - 1. PRED POUŽITÍM SPOTREBIČA

Všeobecné upozornenia

Pred inštaláciou a použitím spotrebiča si pozorne prečítajte návod na použitie. Nie sme zodpovední za škody vzniknuté nesprávnym používaním.

Dodržte pokyny uvedené na spotrebiči a v návode na použitie, tento návod uchovajte na bezpečnom mieste, aby ste mohli vyriešiť problémy, ak k nim v budúcnosti nedôjde.

Tento spotrebič nie je určený na používanie ako vstavaný spotrebič.

V prípade, že nenainštalujete spotrebič ako voľne stojaci, ale dodržíte priestor potrebný pre rozmery spotrebiča, spotrebič bude fungovať správne, ale môže sa mierne zvýšiť spotreba energie.

! VAROVANIE: Vetracie otvory, v spotrebiči alebo vo vstavanej konštrukcii, udržiajte bez prekážok.

! VAROVANIE: Nepoužívajte mechanické zariadenia ani iné spôsoby na urýchlenie odmrazovania iné ako tie, ktoré odporúča výrobca.

! VAROVANIE: V priestore na potraviny nepoužívajte elektrické spotrebiče, ak nejde o typ odporúčaný výrobcom.

! VAROVANIE: Nepoškodte chladiaci okruh.

! VAROVANIE: Pri umiestňovaní spotrebiča sa uistite, že napájací kábel nie je zachytený alebo poškodený.

! VAROVANIE: K zadnej strane spotrebiča neumiestňujte prenosné rozvodky alebo prenosné zdroje napätia.

! VAROVANIE: Aby ste predišli nebezpečenstvu spôsobenému nestabilitou spotrebiča, je potrebné ho upevniť podľa pokynov.

! Ak váš spotrebič ako chladiivo používa R600 - túto informáciu zistíte zo štítku na chladničke - musíte dávať pozor počas prepravy a inštalácie, aby ste predišli poškodeniu prvkov

chladničky. Aj napriek tomu, že R600a je prírodný plyn šetrný na životné prostredie, tak z dôvodu, že je výbušný, treba v prípade výskytu úniku spôsobeného poškodením prvkov chladiča odnieť chladničku od otvoreného plameňa alebo zdrojov tepla a nechať niekoľko minút vetrať miestnosť, v ktorej sa spotrebič nachádza.

- Počas prenášania a umiestnenia chladničky dávajte pozor, aby ste nepoškodili okruh chladiaceho plynu.
- Počas prenášania a umiestnenia chladničky dávajte pozor, aby ste nepoškodili okruh chladiaceho plynu.
- V tomto spotrebiči neskladujte výbušné látky, napr. plechovky s aerosólom.
- Tento spotrebič je určený výlučne na skladovanie potravín a nápojov.
- Tento spotrebič je určený výlučne na použitie v domácnosti v interiéri.
- Tento spotrebič sa môže používať v kanceláriách, hosťovských izbách v hoteloch a penziónoch a iných podobných ubytovacích zariadeniach, kde takéto používanie nepresahuje (priemerné) úrovne používania v domácnosti.
- Ak sa zástrčka chladničky nezmeští do zásuvky, musí byť vymenená výrobcom, servisným technikom alebo kvalifikovanými osobami, aby sa predišlo zraneniu.
- Špeciálne uzemnená zástrčka bola pripojená k napájaciemu káblu vašej chladničky. Táto zástrčka sa musí používať so špeciálne uzemnenou zásuvkou 16 A alebo 10 A, v závislosti od krajiny, kde bude produkt predávaný. Ak sa vo vašej domácnosti žiadna takáto zásuvka nenachádza, dajte si ju nainštalovať autorizovaným elektrikárom.
- Tento spotrebič môžu používať deti od 8 rokov a staršie a osoby s obmedzenými fyzickými, zmyslovými alebo mentálnymi schopnosťami alebo s nedostačkom skúseností a znalostí, ak sa na ne bude dohliadať alebo sa im poskytnú

pokyny o používaní spotrebiča bezpečným spôsobom a pochopia príslušné nebezpečenstvá. Deti sa nesmú hrať so spotrebičom. Deti bez dozoru nesmú vykonávať čistenie ani používateľskú údržbu.

- Deti vo veku od 3 do 8 rokov smie nakladať a vykladať chladiace spotrebiče. Deti nemajú vykonávať údržbu alebo čistenie spotrebiča, veľmi malé deti (0 – 3 rokov) nemajú používať spotrebič, malé deti (3 – 8 rokov) nemajú používať spotrebič, ak sú bez stáleho dozoru, staršie deti (8 – 14 rokov) a ľudia s obmedzenými fyzickými alebo duševnými schopnosťami môžu používať spotrebiče bezpečne, ak sú pod dozorom alebo boli o bezpečnom použití spotrebiča náležite poučení. Ľudia s veľmi obmedzenými schopnosťami nemajú používať spotrebič, kým nie sú pod stálym dozorom.
- Ak je napájací kábel poškodený, výrobca, jeho servisné stredisko alebo iná náležite kvalifikovaná osoba ho musí vymeniť, aby nemohlo dôjsť k ublíženiu na zdraví.
- Tento spotrebič nie je určený na použitie v nadmorských výškach nad 2000 m.

Aby nedošlo ku kontaminácii jedla, dodržujte prosím nasledujúce pokyny:

- Ponechanie dvierok v otvorenom stave po dlhú dobu môže spôsobiť výrazný narástť teploty vnútri oddelenia spotrebiča.
- Pravidelne očisťujte povrchy, ktoré prichádzajú do kontaktu s jedlom, a tiež prístupné odtokové systémy.
- Surové mäso a ryby uchovávajte v chladničke vo vhodných kontajneroch, aby nedochádzalo k ich kontaktu s inými potravinami alebo kvapnutiu na ne.
- Oddelenie pre mrazené potraviny označené dvoma hviezdičkami sú vhodné pre uchovávanie vopred zmrazených potravín, uchovávanie alebo výrobu zmrzliny a výrobu ľadových kociek.
- Oddelenie označené jednou, dvoma alebo tromi hviezdičkami nie sú vhodné pre zmrazenie čerstvého jedla.
- Ak chladiace zariadenie je ponechané prázdne po dlhú dobu, je nutné ho vypnúť, rozmraziť, očistiť, osušiť a ponechať dvierka otvorené, aby ste zabránili tvorbe plesní vo vnútri spotrebiča.

Servis

- Pre opravy spotrebiča kontaktujte autorizované servisné centrum. Používajte len originálne náhradné diely.
- Pamätajte si, že samostatné alebo neodborné opravovanie môže negatívne ovplyvniť bezpečnosť spotrebiča, čo povedie k zrušeniu záruky.
- Nasledujúce náhradné diely budú k dispozícii po dobu 7 rokov od zaštvavenia výroby daného modelu: termoštaty, teplotné snímače, obvodové dosky, prvky osvetlenia, rukoväte dvierok, závesy dvierok, nádoby a koše.
- Niektoré z týchto náhradných dielov sú k dispozícii výhradne pre profesionálne opravára a všetky náhradné diely sa nemusia vzťahovať ku všetkým modelom.
- Tesnenie dvierok bude k dispozícii po dobu 10 rokov od zaštvavenia výroby daného modelu.

Staré a zaštarané chladničky

- Ak má vaša stará chladnička zámok, zlomte ho alebo ho odstráňte, pretože deti sa môžu zachytiť dovnútra a môže dôjsť k nehode.



- Staré chladničky a mrazničky obsahujú izolačný materiál a chladiace látku s CFC. Pri eliminovaní starých chladničiek dajte pozor, aby ste nepoškodili životné prostredie.

Na miesto likvidácie starých chladničiek sa spýtajte na miestnom úrade.

Poznámky:

- Tento spotrebič sa vyrobil, aby sa používal v domácnostiach a môže sa používať výlučne v domácnosti a na uvedené účely. Nie je určená na komerčné alebo laboratórne použitie. Takéto použitie spôsobí, že záruka stratí platnosť a naša spoločnosť neponesie zodpovednosť za straty, ku ktorým dôjde.
- Tento spotrebič je vyrobený tak, aby sa používal v domácnostiach a je vhodný iba pre skladovanie / chladenie potravín. Nie je vhodný na komerčné použitie a/alebo skladovanie látok iných ako sú potraviny. Naša spoločnosť nie je zodpovedná za straty, ktoré by sa v opačnom prípade vyskytli.

Bezpečnostné upozornenia

- Nepoužívajte rozdvojký ani predlžovací kábel.
- Nezapájajte do starých, poškodených alebo opotrebovaných zásuviek.
- Kábel neťahajte, neohýbajte.



- Nepoužívajte zástrčkový adaptér
- Tento spotrebič je navrhnutý na používanie dospelými osobami, takže nedovoľte deťom, aby sa so spotrebičom hrali, prípadne im nedovoľte sa vešať na dvierka.
- Nezapájajte do zásuvky ak máte mokré ruky, mohlo by dôjsť k úrazu elektrickým prúdom!
- Do priechodka mrazničky nedávajte sklenené fľaše alebo nádoby s nápojmi. Fľaše alebo plechovky môžu explodovať.
- Z dôvodu vašej bezpečnosti nedávajte do chladničky výbušné alebo horľavé materiály. Nápoje s vyšším obsahom alkoholu umiestnite vertikálne pričom ich hrdlá v priechodku chladničky pevne uzatvorte.
- Keď beriete ľad vyrobený v priestore mrazničky, nedotýkajte sa ho, pretože môže spôsobiť omrzliny a/alebo sa môžete porezať.
- Zmrazených produktov sa nedotýkajte mokrymi rukami! Nejedzte zmrzlinu a kocky ľadu okamžite potom, čo ich vyberiete z priechodku mrazničky!
- Zmrazené tovary po roztopení opätovne nezmrazujte. To môže spôsobiť zdravotné problémy, napr. otravu jedlom.
- Hornú časť chladničky nezakrývajte. Ovplyvní to výkonnosť chladničky.
- Príslušenstvo v chladničke počas prepravy upevnite, aby ste predišli jeho poškodeniu.

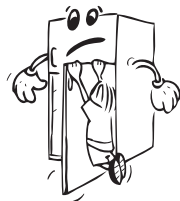

Inštalácia a prevádzka vašej chladničky

Pred spustením chladničky musíte venovať pozornosť nasledujúcim bodom:

- Prevádzkové napätie vašej chladničky je 220-240V pri 50 Hz.
- Nenesieme zodpovednosť za škody, ku ktorým dôjde v dôsledku neuzemnenia.
- Chladničku umiestnite na miesto, kde nebude vystavená priamemu slnečnému svetlu.
- Váš spotrebič musí byť minimálne 50 cm od rúr, plynových rúr alebo radiátorov, a minimálne 5 cm od elektrických rúr.
- Vaša chladnička nesmie byť nikdy používaná vonku alebo ponechaná na daždi.
- Výšku voľného priestoru, ktorý musí byť ponechaný nad spotrebičom, môžeme vypočítať z rozmerov uvedených v kapitole Rozmery.
- Nastaviteľné predné nožičky by sa mali stabilizovať v príslušnej výške, aby mohla chladnička fungovať stabilným a správnym spôsobom. Nožičky môžete nastaviť otočením v smere hodinových ručičiek (alebo naopak). Toto by sa malo vykonať pred vložením potravín do chladničky.
- Pred použitím chladničky utrite všetky diely vlažnou vodou s pridanou plnou čajovou lyžičkou sódy bikarbóny, potom ich následne opláchnite čistou vodou a vysušte. Po vyčistení všetko dajte na svoje miesto.
- Za prevádzky spotrebiča môžete spozorovať vysokú teplotu na bočných paneloch. Toto je normálne.
- Aby výrobok fungoval správne, je nutné zaistiť okolo neho dostatočný priestor na cirkuláciu vzduchu. Pokiaľ chcete inštalovať spotrebič do výklenku v stene, zaistíte odstup 100 mm medzi horným povrchom výrobku a stropom, 50 mm medzi stenami a bočnými panelmi.
- Ak umiestňujete voľne stojaci spotrebič k stene, použijete vymedzovacie kolíky, aby ste zaručili potrebnú vzdialenosť.



Pred použitím chladničky

- Pri prvom spustení alebo pri spustení po preprave nechajte chladničku stáť 3 hodiny a až potom zapojte. V opačnom prípade poškodíte kompresor.
- Vaša chladnička môže pri prvom spustení trochu zapáchať, zápach zmizne akonáhle chladnička začne chladieť.

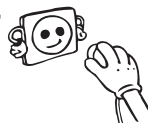

Vnútročné osvetlenie



VAROVANIE!

Nebezpečenstvo zásahu elektrickým prúdom.

- Informácie týkajúce sa svetiel vnútri tohto výrobku a náhradných dielov svetiel predávaných samostatne: Tieto svetlá by mali odolať mimoriadnym fyzikálnym podmienkam v domácich spotrebičoch, ako sú teplota, vibrácie, vlhkosť alebo sú určené na signalizovanie informácií o prevádzkovom stave spotrebiča. Nie sú určené na používanie v iných spotrebičoch a nie sú vhodné na osvetľovanie izieb v domácnosti.

Rozmery

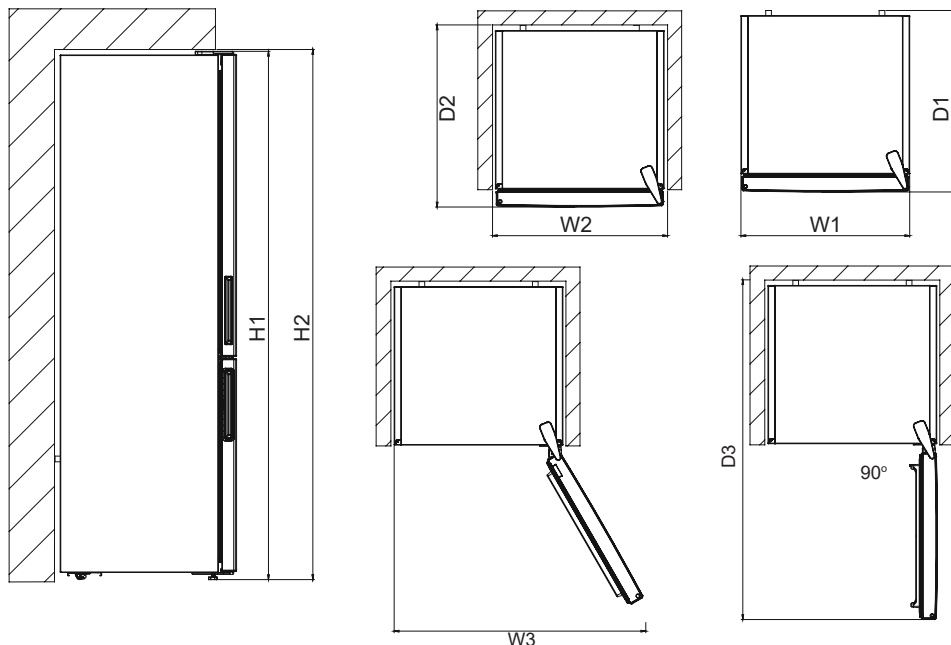

Celkové rozmery ¹		
H1*	mm	1920
W1	mm	700
D1	mm	712

¹ – výška, šírka a hĺbka spotrebiča bez rukoväte

* vrátane výšky horného závesu (10 mm)

Priestor potrebný pri používaní ²		
H2	mm	2070
W2	mm	800
D2	mm	737

² – výška, šírka a hĺbka spotrebiča vrátane rukoväte plus priestor nevyhnutný na voľnú cirkuláciu chladiaceho vzduchu

Celkový priestor potrebný pri používaní ³		
W3	mm	1263
D3	mm	1173

³ – výška, šírka a hĺbka spotrebiča vrátane rukoväte plus priestor nevyhnutný na voľnú cirkuláciu chladiaceho vzduchu, plus priestor nevyhnutný na umožnenie otvárania dverí na minimálny uhol umožňujúci vyberanie všetkého vnútorného príslušenstva

ČASŤ - 2. RÔZNE FUNKCIE A MOŽNOSTI

Informácie o chladiacej technológii novej generácie

Chladničky s mrazničkou s chladiacou technológiou novej generácie majú iný systém fungovania ako statické chladničky s mrazničkou. V bežných chladničkách s mrazničkou sa vlhký vzduch vchádzajúci do mrazničky a vodná para vychádzajúca z potravín v mraziacom oddiele menia na námrazu. Na roztavenie tejto námrazy, inými slovami na rozmrazenie, treba chladničku odpojiť od elektrickej siete. Na zachovanie chladu potravín po dobu odmravovania musí užívateľ uložiť potraviny na inom mieste a musí odstrániť zostávajúci ľad a nahromadenú námrazu.

V oddieloch mrazničky vybavených chladiacou technológiou novej generácie je situácia úplne iná. Pomocou ventilátora cez oddiel mrazničky fúka studený a suchý vzduch. Vplyvom studeného vzduchu, ktorý s ľahkosťou fúka cez oddiel – aj v priestoroch medzi poličkami – sa potraviny zamrazia rovnomerne a správne. A nebude vznikať námrazu.

Konfigurácia v oddiele chladničky bude takmer rovnaká ako pri oddieli mrazničky. Vzduch, ktorý prúdi vďaka ventilátoru nachádzajúcemu sa v hornej časti oddielu chladničky, sa chladí počas toho, ako prechádza cez medzeru za prívodom vzduchu. Súčasne cez otvory na prívode vzduchu prúdi vzduch tak, že sa v oddiele chladničky úspešne dokončuje chladiaci proces. Otvory v prívode vzduchu sú navrhnuté na rovnomernú distribúciu vzduchu v oddiele.

Keďže medzi oddielom mrazničky a oddielom chladničky neprechádza žiadny vzduch, pachy sa nebudú miešať.

V dôsledku toho sa vaša chladnička s chladiacou technológiou novej generácie ľahko používa a ponúka vám prístup k veľkému objemu a estetickému vzhľadu.

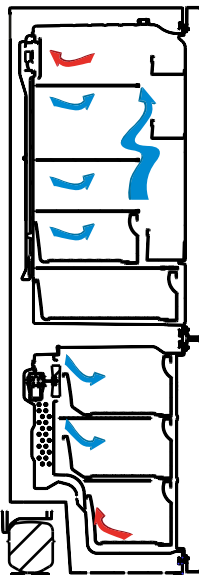

Displej a ovládací panel

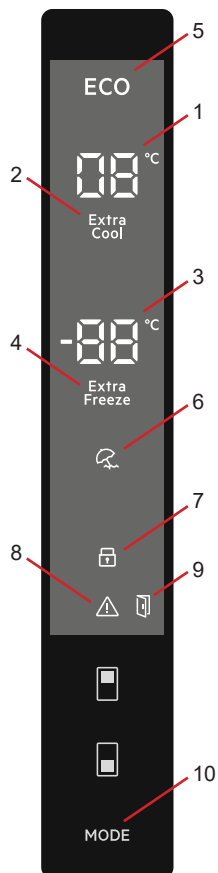

Používání ovládacího panela

1. Zobrazení nastavené hodnoty chladničky.
2. Indikátor režimu superchlazení.
3. Zobrazení nastavené hodnoty mrazničky.
4. Indikátor režimu superzmrazení.
5. Symbol ekonomického režimu.
6. Symbol dovolenkového režimu.
7. Symbol detského zámku.
8. Symbol alarmu.
9. Symbol funkcia upozornenia na otvorené dverka.
10. Umožňuje v prípade potreby aktivovať režimy (ekonomický, dovolenkový).

Osvetlenie (ak je dostupné)

Ak je spotrebič zapojený po prvýkrát, vnútorné osvetlenie sa môže zapnúť o 1 minútu neskôr z dôvodu úvodných testov.

Prevádzka vašej chladničky s mrazničkou

Režim superzmrazenia

Účel

- Zmrazenie veľkého množstva potravín, ktoré sa nemôžu zmestiť na policu rýchleho mrazenia.
- Zmrazenie pripravených potravín.
- Rýchle zmrazenie čerstvých potravín na zachovanie čerstvosti.

Ako by sa mal používať?

Stláčajte tlačidlo nastavenia mrazničky, kým sa na obrazovke nezobrazí symbol superzmrazenia. Bzučiak dvakrát zapípa. Režim sa nastaví.

Počas tohto režimu:

- Môžete nastaviť teplotu režimu chladničky a superchlazení. V tomto prípade bude pokračovať režim superzmrazenia.
- Nemôžete vybrať funkciu ekonomického ani dovolenkového režimu.
- Režim superzmrazenia môžete zrušiť rovnakým spôsobom.



Poznámka:

- Pozrite si menovítý štítok, ak chcete zistiť maximálnu kapacitu mrazničky (kg) po dobu 24 hodín.
- Pri maximálnej kapacite je najlepšie nastaviť zariadenie na režim superzmrazenia 3 hodiny pred uložením potravín.
- Pri dosiahnutí optimálnej teploty mrazničky zaznie zvukový alarm.



Režim superzmrazenia sa automaticky zruší po 24 hodinách alebo keď teplota senzora mrazničky klesne pod -32°C .

Režim superchladenia

Účel

- Chladenie a uskladnenie veľkého množstva potravín v chladiacom priestore.
- Rýchle ochladenie nápojov.

Ako by sa mal používať?

Stláčajte tlačidlo nastavenia chladničky, kým sa na obrazovke nezobrazí symbol superchladenia. Bzučiak dvakrát zapípa. Režim sa nastaví.

Počas tohto režimu:

- Môžete nastaviť teplotu režimu mrazničky a superzmrazenia. V tomto prípade bude pokračovať režim superchladenia.
- Nemôžete vybrať funkciu ekonomického ani dovolenkového režimu.
- Režim superchladenia môžete zrušiť rovnakým spôsobom.



Ekonomický režim

Účel

Úspory energie. Počas obdobia menej častého používania (otvárania dverí) alebo počas neprítomnosti v domácnosti, ako je počas dovolenky, sa môže pomocou programu Eco zabezpečiť optimálna teplota a tým aj šetrenie energie.

Ako by sa mal používať?

- Stláčajte tlačidlo režimu, kým sa nezobrazí symbol ekonomického režimu.
- Ak po dobu 1 sekundy neštlačíte žiadne tlačidlo. Režim sa nastaví. Symbol ekonomického režimu 3-krát zabliká. Po nastavení režimu bzučiak dvakrát zapípa.
- Na segmentoch teploty mrazničky a chladničky sa zobrazí písmeno „E“.
- Symbol ekonomického režimu a písmeno E budú svietiť, kým sa nedokončí režim.

Počas tohto režimu:

- Môžete nastaviť mrazničku. Po zrušení ekonomického režimu sa bude pokračovať vo zvolenom nastavení.
- Môžete nastaviť chladničku. Po zrušení ekonomického režimu sa bude pokračovať vo zvolenom nastavení.
- Môžete vybrať režimy superchladenia a superzmrazenia. Ekonomický režim sa automaticky zruší a aktivuje sa vybraný režim.
- Po zrušení ekonomického režimu môžete vybrať dovolenkový režim. Potom sa aktivuje vybraný režim.
- Ak chcete režim zrušiť, musíte iba stlačiť tlačidlo režimu.



Dovolenkový režim

Ako by sa mal používať?

- Stláčajte tlačidlo režimu, kým sa nezobrazí symbol dovolenkového režimu.
- Ak po dobu 1 sekundy neštlačíte žiadne tlačidlo. Režim sa nastaví. Symbol dovolenkového režimu 3-krát zabliká. Po nastavení režimu bzučiak dvakrát zapípa.
- V segmente teploty chladničky sa zobrazí „--“.
- Symbol dovolenkového režimu a „--“ budú svietiť, kým sa nedokončí režim.

Počas tohto režimu:

- Môžete nastaviť mrazničku. Po zrušení dovolenkového režimu sa bude pokračovať vo zvolenom nastavení.
- Môžete nastaviť chladničku. Po zrušení dovolenkového režimu sa bude pokračovať vo zvolenom nastavení.
- Môžete vybrať režimy superchladenia a superzmrazenia. Dovolenkový režim sa automaticky zruší a aktivuje sa vybraný režim.
- Po zrušení dovolenkového režimu môžete vybrať ekonomický režim. Potom sa aktivuje vybraný režim.
- Ak chcete režim zrušiť, musíte iba stlačiť tlačidlo režimu.



Režim vychladenia nápojov

Kedy by sa mal používať?

Tento režim sa používa na schladenie nápojov v nastavenom čase.

Ako by sa mal používať?

- Stlačte a 3 sekundy podržte tlačidlo mrazničky.
- Na obrazovke nastavenia hodnôt mrazničky sa zobrazí špeciálna animácia a na obrazovke nastavenia hodnôt chladničky bude blikať 05.
- Stlačte tlačidlo chladničky na nastavenie času (05 – 10 – 15 – 20 – 25 – 30 minút).
- Keď vyberiete čas, na obrazovke 3-krát zablikajú čísla a zaznie bzučiak.
- Ak do 2 sekúnd neštlačíte žiadne tlačidlo, čas sa nastaví.
- Odpočet začne po minúte od nastaveného času.
- Na obrazovke bude blikať zostávajúci čas.
- Ak chcete zrušiť tento režim, stlačte po dobu 3 sekúnd tlačidlo nastavenia mrazničky.



Úsporný režim obrazovky

Účel

Týmto režimom sa šetrí energia vypnutím všetkého osvetlenia ovládacieho panela, keď je panel nečinný.

Spôsob použitia

- Úsporný režim obrazovky sa aktivuje automaticky po 30 sekundách.
- Ak stlačíte ľubovoľné tlačidlo, keď je osvetlenie ovládacieho panela vypnuté, na displeji sa objavia aktuálne nastavenia a umožní sa vykonať ľubovoľnú zmenu.
- Ak úsporný režim obrazovky nezrušíte alebo ak po dobu 30 sekúnd neštlačíte žiadne tlačidlo, ovládací panel sa znova vypne.

Vypnutie úsporného režimu obrazovky

- Ak chcete úsporný režim obrazovky zrušiť, musíte najskôr stlačiť ľubovoľné tlačidlo na aktiváciu tlačidiel, a potom stlačiť a podržať tlačidlo režimu ešte 3 sekundy.
- Na opätovné aktivovanie úsporného režimu obrazovky stlačte a podržte tlačidlo režimu na 3 sekundy.

Funkcia detského zámku

Kedy by sa mal používať?

Aby ste zabránili deťom hrať sa s tlačidlami a meniť nastavenia, môžete aktivovať detský zámok.

Aktivácia detského zámku

Stlačte a 5 sekúnd držte súčasne stlačené tlačidlá mrazničky a chladničky.

Deaktivácia detského zámku

Stlačte a 5 sekúnd držte súčasne stlačené tlačidlá mrazničky a chladničky.



Funkcia upozornenia na otvorené dverka

Pokiaľ sú dverka chladničky otvorené dlhšie ako 2 minúty, spotrebič dvakrát zapípa a rozsvieti sa ikona Otvorené dverka.



Nastavenie teploty

Nastavenia teploty mrazničky

- Počiatočná hodnota teploty pre indikátor nastavenia mrazničky je -18 °C.
- Stlačte raz tlačidlo nastavenia mrazničky.
- Keď prvýkrát stlačíte toto tlačidlo, na obrazovke bude blikať posledná nastavená hodnota.
- Po stlačení tohto tlačidla sa teplota zníži o príslušnú hodnotu.
- Keď budete stláčať tlačidlo nastavenia mrazničky, kým sa nezobrazí symbol superzmrazenia, a ak neštlačíte žiadne tlačidlo po dobu 1 sekundy, začne blikať symbol superzmrazenia.
- Ak budete pokračovať v stláčaní tlačidla, nastavenie sa reštartuje od -16 °C.
- Hodnota teploty vybraná pred aktiváciou dovolenkového režimu, superzmrazenia, superchladenia alebo ekonomického režimu zostane rovnaká aj po skončení alebo zrušení príslušného aktivovaného režimu. Zariadenie bude pokračovať v prevádzke s touto hodnotou teploty.



Nastavenia teploty chladničky

- Počiatočná hodnota teploty pre indikátor nastavenia chladničky je +4 °C.
- Stlačte raz tlačidlo chladničky.
- Keď prvýkrát stlačíte toto tlačidlo, na indikátore nastavenia chladničky sa zobrazí posledná hodnota.
- Po stlačení tohto tlačidla sa teplota zníži o príslušnú hodnotu.
- Keď budete stláčať tlačidlo nastavenia chladničky, kým sa nezobrazí symbol superchladenia, a ak neštlačíte žiadne tlačidlo po dobu 1 sekundy, začne blikať symbol superchladenia.
- Ak budete pokračovať v stláčaní tlačidla, nastavenie sa reštartuje od +8 °C.
- Hodnota teploty vybraná pred aktiváciou dovolenkového režimu, superzmrazenia, superchladenia alebo ekonomického režimu zostane rovnaká aj po skončení alebo zrušení príslušného aktivovaného režimu. Zariadenie bude pokračovať v prevádzke s touto hodnotou teploty.



Odporúčaná nastavenia teploty mraziaceho a chladiaceho priestoru

Mraziaci priestor	Chladiaci priestor	Poznámky
-18 °C	4 °C	Pravidelný a najlepší výkon.
-20 °C, -22 °C alebo -24 °C	4 °C	Doporučené pokiaľ vonkajšia teplota prekročí 30 °C.
Režim rýchleho mrazenia	4 °C	Musí byť použitý, ak si prajete zmraziť jedlo.
-18 °C, -20 °C, -22 °C alebo -24 °C	2 °C	Táto nastavenia teploty musí byť použitá, ak je vonkajšia teplota vysoká alebo ak sa domnievate, že priestor chladničky nie je dostatočne chladný kvôli často otváraným dverám.

Upozornenia na nastavenia teploty

- Pokiaľ ide o efektívnosť, neodporúča sa, aby ste používali svoju chladničku v prostrediach chladnejších ako 10 °C.
- Nastavenia teploty by sa mali vykonať podľa častosti otvárania dveriek a množstva potravín uchovávaných v chladničke.
- Pred dokončením nastavenia neprechádzajte na iné nastavenie.
- Po zapojení môže byť vaša chladnička v nepretržitej prevádzke až 24 hodín, a to v závislosti od okolitej teploty, kým sa kompletne schladí. Počas tohto obdobia neotvárajte často dvere chladničky a nedávajte do nej nadmerné množstvo potravín.
- Použite sa funkcia 5-minútového oneskorenia, aby sa predišlo poškodeniu kompresora chladničky, keď odpojíte zástrčku a potom ju opätovne zapojíte, aby sa znova používala alebo v prípade prerušenia napájania. Vaša chladnička začne po 5 minútach normálne fungovať.
- Vaša chladnička je navrhnutá tak, aby fungovala pri intervaloch okolitej teploty uvedených v normách, a to v súlade s klimatickou triedou uvedenou na informačnom štítku. Kvôli efektívnosti chladenia neodporúčame prevádzku chladničky mimo uvedených limitných hodnôt teploty.
- Toto zariadenie je určené pre použitie pri okolitej teplote v rozmedzí 10 °C - 43 °C rozsahu.

Klimatická trieda	Význam	Okolité teplota
T	tropická	Tento chladiaci spotrebič je určený na používanie pri teplote okolia v rozsahu od 16 °C do 43 °C.
ST	subtropická	Tento chladiaci spotrebič je určený na používanie pri teplote okolia v rozsahu od 16 °C do 38 °C.
N	Normálna	Tento chladiaci spotrebič je určený na používanie pri teplote okolia v rozsahu od 16 °C do 32 °C.
SN	Subnormálna	Tento chladiaci spotrebič je určený na používanie pri teplote okolia v rozsahu od 10 °C do 32 °C.

Tento spotrebič je určený na použitie pri okolitej teplote od 10°C do 43°C. Správnu prevádzku spotrebiča možno zaručiť len v rámci uvedeného teplotného rozsahu.

Indikátor teploty

Aby ste mohli lepšie nastaviť chladničku, vybavili sme ju teplotným indikátorom, ktorý sa nachádza v najchladnejšej oblasti.

Aby ste lepšie skladovali potraviny v chladničke, najmä v najchladnejšej oblasti, uistite sa, že na indikátore teploty svieti nápis „OK“. Ak sa nápis „OK“ nezobrazuje, znamená to, že teplota nebola nastavená správne

Môže byť ťažké vidieť indikátor, uistite sa, že svieti správne. Pri každej zmene nastavenia teploty počkajte, kým sa teplota v zariadení stabilizuje. Ak je to potrebné, pokračujte novým nastavením teploty. Zmeňte polohu nastavenia teploty a pred novou kontrolou a potenciálnou zmenou počkajte aspoň 12 hodín.



POZNÁMKA: Pri častom alebo predĺženom otvorení dverí alebo po umiestnení čerstvých potravín do zariadenia je normálne, že sa na indikátore nastavenia teploty nezobrazuje nápis „OK“. Ak sa nadmerne nahromadia ľadové kryštály (na dolnej stene zariadenia) na oddiele chladničky, výparníku (kvôli preťaženiu zariadenia, vysokej teplote v miestnosti, častému otváraní dverí), dajte nastavenie teploty zariadenia na nižšiu polohu, kým sa kompresor opäť nezačne vypínať.

Skladujte potraviny v najchladnejšej oblasti chladničky.



Vaše potraviny budú lepšie uskladnené, keď ich dáte do najvhodnejšej chladiacej oblasti. Najchladnejšia oblasť je tesne nad kontajnerom.

Nasledujúci symbol označuje najchladnejšiu oblasť chladničky.

Ak chcete mať istotu, že je v tejto oblasti nízka teplota, uistite sa, že sa polička nachádza na úrovni tohto symbolu, ako je vidieť na obrázku.

Horná hranica najchladnejšej oblasti je označená dolnou stranou nálepky (hrot šípky). Najchladnejšia oblasť hornej poličky musí byť na rovnakej úrovni ako je hlava šípky. Najchladnejšia oblasť je pod touto úrovňou.

Keďže sú tieto poličky odoberateľné, uistite sa, že sú vždy na rovnakej úrovni s limitmi zón popísanými na nálepkách, aby sa zaručili teploty v tejto oblasti.

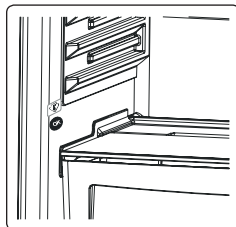

Príslušenstvo

Schránka mrazničky

- Schránka mrazničky je určená na potraviny, ku ktorým je potrebný jednoduchší prístup.
- Vyberanie schránky mrazničky;
- Vytiahnite schránku čo najviac von
- Vytiahnite prednú časť schránky smerom hore a von.



Pri opätovnom vložení schránky postupujte obráteným postupom, ako je uvedený vyššie.



Pri presune dovnútra alebo von vždy držte rúčku schránky.

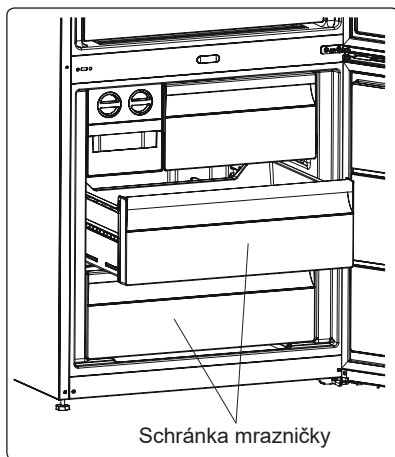

Prístroj na výrobu ľadu

Tvorba kociek ľadu

- Vyberte podnos na tvorbu ľadu
- Naplňte vodou po čiaru.
- Dajte podnos na tvorbu ľadu do pôvodnej polohy
- Keď sa vytvoria kocky ľadu, otočte páčkou na vysypanie ľadových kociek do schránky na ľad.



Nenapíňajte schránku na ľad vodou, aby ste vytvorili ľad. Môže prasknúť.

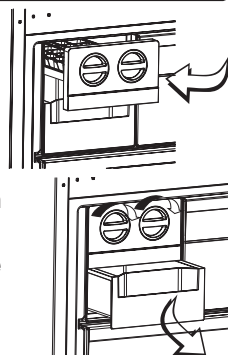

Ovládač vlhkosti (pri niektorých modeloch)

Keď je ovládač vlhkosti v zatvorenej polohe, umožňuje to dlhšie uskladnenie čerstvého ovocia a zeleniny.

Ak je kontajner úplne plný, otvor na čerstvý vzduch, ktorý sa nachádza pred kontajnerom, treba otvoriť. Pomocou tohto vzduchu sa bude ovládať množstvo vlhkosti v kontajneri a môžete zvýšiť životnosť.

Ak na sklenenej policičke uvidíte nejakú kondenzáciu, ovládanie vlhkosti by ste mali dať do otvorenej polohy.

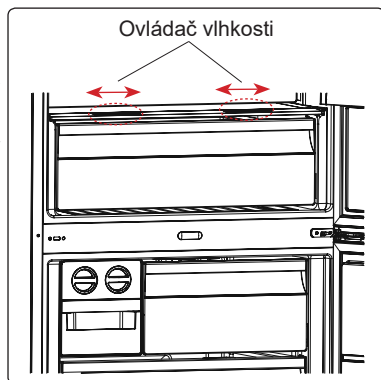

Oddelenie pre extra chladenie

Ideálne pre uchovávanie chuti a štruktúry nakrájaných potravín a syra. Vyťahovacia zásuvka zaisťuje prostredie s teplotou nižšou ako vo zvyšku chladničky vďaka aktívnej cirkulácii studeného vzduchu.

Vybranie poličky chladiaceho oddielu

- Vytiahnite poličku chladiaceho oddielu von smerom k sebe posúvaním po koľajniciach.
- Vytiahnite poličku chladiaceho oddielu smerom hore z koľajničiek, aby ste mohli vybrať chladiaci oddiel.

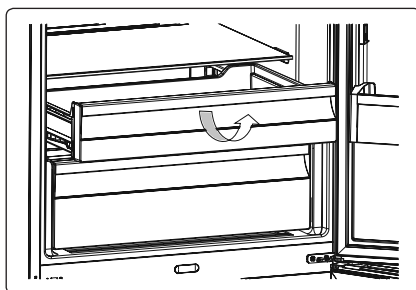
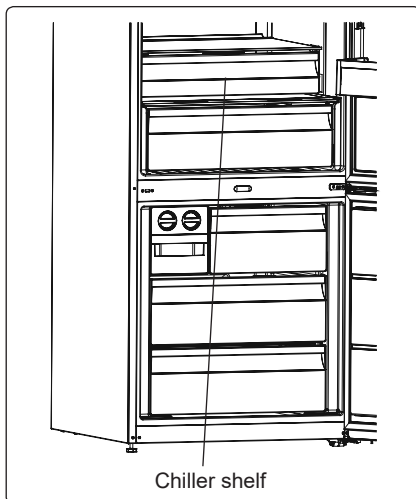



Vizuálne a textové popisy na časti príslušenstva sa môžu odlišovať v závislosti od modelu spotrebiča.

ČASŤ - 3. ROZLOŽENIE POTRAVÍN V SPOTREBIČI

Oddiel chladničky

- Priestor pre čerstvé potraviny je označený symbolom  (na výkonnostnom štítku).
- Na zníženie vlhkosti a následného zvýšenia tvorby námrazy nikdy nedávajte kvapaliny do chladničky v neutesnených nádobách. Námraza sa obvykle koncentruje v najchladnejších častiach výparníka a časom bude potrebné častejšie rozmrazovanie.
- Do chladničky nikdy nedávajte teplé potraviny. Teplé jedlo alebo potraviny by ste mali nechať vychladnúť pri izbovej teplote a treba ich uložiť tak, aby sa zaisťila adekvátna cirkulácia vzduchu v oddiele chladničky.
- Nič by sa nemalo dotýkať zadnej steny, pretože to spôsobí tvorbu námrazy a primrznutie balenia k zadnej stene. Neotvárajte dvere chladničky príliš často.
- Dajte mäso a rybu (zabalené v balení alebo v plastových vrecúškach), ktoré použijete do 1 – 2 dní, do dolnej časti oddielu chladničky (tzn. nad kontajnerom), keďže je to najchladnejšia časť a zaisťí najlepšie podmienky skladovania.
- Ovocie a zeleninu môžete dať nezabalené do kontajnera.

 **POZNÁMKA:** Najefektívnejšie využitie energie je zabezpečené pri umiestnení zásuviek v spodnej časti chladničky a rovnomernom umiestnení políc, zatiaľ čo pozície košíkov na dvierkach chladničky spotrebu energie neovplyvňuje.

 **Poznámka:** Zemiaky, cibule a cesnak by sa nemali uchovávať v chladničke.

Nižšie uvádzame niektoré návrhy o umiestnení a skladovaní potravín v priečinku chladničky.

Potraviny	Maximálny čas skladovania	Miesto umiestnenia v priečinku chladničky
Zelenina a ovocie	1 týždeň	Priehradka na zeleninu
Mäso a ryby	2 - 3 dni	Zabalené v plastovej fólii alebo vo vreckách, prípadne v nádobe na mäso (na sklenenej poličke)
Čerstvý syr	3 - 4 dni	V špeciálnej poličke vo dverách
Maslo a margarín	1 týždeň	V špeciálnej poličke vo dverách
Fľaškové produkty mlieko a jogurt	Až do dátumu spotreby odporúčaného výrobcom	V špeciálnej poličke vo dverách
Vajíčka	1 mesiac	V poličke na vajíčka
Varené potraviny	2 dni	Všetky poličky

Oddiel mrazničky

- Priečinok mrazničky je označený symbolom .
- Oddiel hlbokého zmrazenia vašej chladničky použite na skladovanie zmrazeného jedla na dlhú dobu a na produkciu ľadu.
- Mrazení čerstvých potravín: čerstvé potraviny riadne zabaľte tak, aby bol obal vzduchotesný a nepretekal. Ideálne sú špeciálne vrecká do mrazničky, alobal, polyetylénová vrecká a plastové nádoby.
- Na získanie maximálnej kapacity oddielu mrazničky používajte sklenené poličky iba v hornej a strednej časti. V dolnej časti použite dolný kôš.

- Nedávajte jedlo, ktoré chcete nanovo zmraziť, vedľa už zmrazeného jedla.
- Jedlo (mäso, mleté mäso, rybu, a pod.) by ste mali zmraziť rozdelením na porcie tak, že sa budú dať skonzumovať naraz.
- Nezmrazujte opäť jedlo, ktoré už bolo rozmrazené. Môže to ohroziť vaše zdravie, pretože môže spôsobiť problémy ako je otrava jedlom.
- Nedávajte horúce jedlo do oddielu hlbokého zmrazenia skôr, ako vychladne. Spôsobili by ste zhnitie iného jedla, ktoré už bolo predtým zmrazené v oddiele hlbokého zmrazenia.
- Keď kupujete zmrazené jedlo, uistite sa, že bolo zmrazené pri vhodných podmienkach a že balenie nie je poškodené.
- Počas skladovania zmrazeného jedla treba dodržiavať podmienky skladovania uvedené na balení. Ak nie je uvedené žiadne vysvetlenie, jedlo treba skonzumovať v čo najkratšom možnom čase.
- Ak v balení mrazeného jedla bola vlhkosť a má zlý zápach, jedlo asi nebolo skladované pri vhodných podmienkach a pokazilo sa. Nekupujte tento typ jedál!
- Skladovacie doby mrazených potravín sa menia v závislosti od okolitej teploty, častosti otvárania a zatvárania dverí, nastavení termostatu, typov potravín a doby, ktorá uplynula od okamihu, keď ste potravinu získali, do doby, kedy ste ju dali do mrazničky. Vždy dodržiavajte pokyny na balení a nikdy nepresahujte označenú dobu skladovania.
- Majte na pamäti, že ak chcete otvoriť dvere mrazničky ihneď po ich zatvorení, nebudú sa dať otvoriť ľahko. Je to celkom normálne! Po dosiahnutí rovnováhy sa dvere budú dať jednoducho otvoriť.

Dôležitá poznámka:

- Keď sú mrazené potraviny rozmrazené, mali by ste ich tepelne upraviť ako čerstvé potraviny. Pokiaľ ich neuvaríte po rozmrazení, NIKDY ich nesmiete znovu zmraziť.
- Chuť niektorých korenín, ktoré sa nachádzajú vo varených jedlách (aníz, bazalka, žerucha, ocot, rôzne korenie, zázvor, cesnak, cibuľa, horčica, tymian, majorán, čierne korenie, atď.), sa mení a chuť sa zvýrazní, ak sú uložené po dlhú dobu. Preto by ste do zmrazeného jedla mali pridať málo korenín alebo požadované množstvo korenín pridajte po rozmrazení jedla.
- Doba skladovania potravín závisí od použitého oleja. Vhodné oleje sú margarín, teľací tuk, olivový olej a maslo a nevyhovujúce oleje sú arašidový olej a bravčová masť.
- Potraviny v kvapalnej forme by ste mali zmraziť v plastových nádobách a ďalšie potraviny by mali byť zmrazené v plastových fóliách alebo vreckách.

Nižšie uvádzame niektoré návrhy o umiestnení a skladovaní potravín v priečniku mrazničky.

Mäso a ryby	Príprava	Maximálny čas skladovania (mesiace)
Stejk	Zabalený do fólie	6 - 8
Jahňacie mäso	Zabalené do fólie	6 - 8
Teľacia roštenka	Zabalená do fólie	6 - 8
Teľacie kocky	Na malé kúsky	6 - 8
Jahňacie kocky	Na kúsky	4 - 8
Mleté mäso	V baleniach bez použitia korenín	1 - 3

Mäso a ryby	Príprava	Maximálny čas skladovania (mesiace)
Drobky (kúsky)	Na kúsky	1 - 3
Bolonská omáčka/saláma	Mala by sa zabaliť aj vtedy, keď má črievko	1 - 3
Kura a moriak	Zabalené do fólie	4 - 6
Hus a kačka	Zabalené do fólie	4 - 6
Jeleň, zajac, diviak	V 2,5 kg porciách a ako filety	6 - 8
Sladkovodné ryby (losos, kapor, štika, sumec)	Po odstránení vnútorností a šupín ich poumývajte a osušte. Ak je to potrebné, odrežte chvost a hlavu.	2
Štíhle ryby (ostriež, kambala veľká, platýz)		4
Mastné ryby (tuniak, makrela, lufara dravá, sardela)		2 - 4
Mäkkýše	Očistené a vo vreckách	4 - 6
Kaviár	Vo svojom balení, v hliníkovej alebo plastovej nádobe	2 - 3
Slimák	V slanej vode, v hliníkovej alebo plastovej nádobe	3

 **Poznámka:** Mrazené mäso by sa malo po rozmrazení variť ako čerstvé mäso. Ak sa mäso po rozmrazení neuvarí, nemalo by sa znovu zmrazovať.

Zelenina a ovocie	Príprava	Maximálny čas skladovania (mesiace)
Ďahavé fazule a bôby	Umyte a narežte na malé kúsky a uvarte vo vode	10 - 13
Fazule	Olúpte a umyte a uvarte vo vode	12
Kel	Umyte a uvarte vo vode	6 - 8
Mrkva	Očistite a narežte na plátky a uvarte vo vode	12
Korenie	Odrežte vňaťku, rozrežte na dva kúsky a odstráňte jadro a uvarte vo vode	8 - 10
Špenát	Umyté a uvarené vo vode	6 - 9
Karfiol	Oddeľte lístky, rozrežte ružičky na kúsky a chvíľku nechajte vo vode s malým podielom citrónovej šťavy	10 - 12
Baklažán	Po umytí narežte na kúsky s hrúbkou 2 cm	10 - 12
Kukurica	Očistite a zabaľte so šúľkom alebo ako sladkú kukuricu	12
Jablko a hruška	Olúpte a narežte na mesiačky	8 - 10
Marhuľa a broskyňa	Narežte na kúsky a odstráňte kôstku	4 - 6

Zelenina a ovocie	Príprava	Maximálny čas skladovania (mesiace)
Jahody a černice	Umyte a olúpte	8 - 12
Varené ovocie	Do nádoby pridajte 10 % cukru	12
Slivky, čerešne, kyslé bobuľoviny	Umyte ich a odstráňte stonky	8 - 12

	Maximálny čas skladovania (mesiace)	Dĺžka rozmrazovania pri izbovej teplote (hodiny)	Čas rozmrazovania v rúre (minúty)
Chlieb	4 - 6	2 - 3	4-5 (220-225 °C)
Pečivo	3 - 6	1 - 1,5	5-8 (190-200 °C)
Pečivo	1 - 3	2 - 3	5-10 (200-225 °C)
Koláč	1 - 1,5	3 - 4	5-8 (190-200 °C)
Lístkové cesto	2 - 3	1 - 1,5	5-8 (190-200 °C)
Pizza	2 - 3	2 - 4	15-20 (200 °C)

Mliečne produkty	Príprava	Maximálny čas skladovania (mesiace)	Podmienky skladovania
Balené (homogenizované) mlieko	Vo vlastnom balení	2 - 3	Čisté mlieko – vo vlastnom balení
Syr - s výnimkou bieleho syru	V plátkoch	6 - 8	Na krátkodobé skladovanie môžete použiť pôvodné balenie. Na dlhodobé skladovanie by sa mal zabaliť do fólie.
Maslo, margarín	Vo vlastnom balení	6	-

ČASŤ - 4. ČISTENIE A ÚDRŽBA



Pred začatím čistenia sa uistite, že chladničku odpojíte.

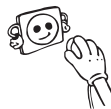

Chladničku nečistite nalievaním vody.



Pri čistení nikdy nepoužívajte horľavé, výbušné alebo leptavé materiály, ako napríklad riedidlo, plyn alebo kyselinu.

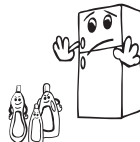

- Vnútrotnú a vonkajšiu stranu môžete utrieť pomocou jemnej handričky alebo špongie s použitím teplej a mydlovej vody.



- Samostatne vyberte časti a vyčistite ich mydlovou vodou. Nečistite ich v umývačke riadu.



Uistite sa, že počas čistenia bude chladnička odpojená.

Výmena kontrolky LED



Ak má vaša chladnička kontrolku LED, kontaktujte helpdesk, lebo jej výmenu musí vykonať len autorizovaní zamestnanci.

Poznámka: Počet a umiestnenie pásov LED sa v závislosti od rôznych modelov môže líšiť.

ČASŤ - 5. DODANIE A PREMIESTNENIE

- Originálne balenie a penovú výplň si môžete uschovať pre opätovnú prepravu (voliteľne).
- Chladničku by ste mali dať do hrubého balenia, upevniť páskami alebo silnými špagátmi a postupovať podľa pokynov prepravy balenia za účelom opätovného prepravenia.
- Vyberte pohyblivé diely (poličky, príslušenstvo, priečinky na zeleninu atď.) alebo ich upevnite v chladničke k zarážkam pomocou pásov počas premiestňovania a prepravy.



Chladničku prenášajte vo vzpriamenej polohe.

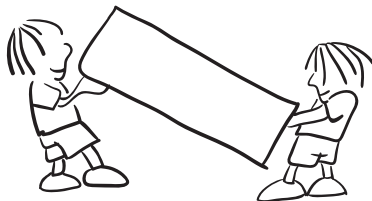

Zmena pozície dverí

- Smer otvárania dvierok vašej chladničky sa nedá zmeniť, ak sú rukoväte dverí na vašej chladničke nainštalované z predného povrchu dvierok.
- Smer otvára možno zmeniť v prípade modelov bez rukovätí a modelov s rukoväťami na bočných stranách.
- Ak je potrebné zmeniť smer otvárania dverí, musíte kontaktovať najbližší autorizovaný servis, a požiadať o zmenu smeru otvárania.

ČASŤ - 6. KÝM KONTAKTUJETE POPREDAJNÝ SERVIS

Skontrolujte výstrahy;

Vaša chladnička vás upozorní, ak teploty chladničky a mrazničky nie sú vhodné alebo keď sa vyskytne problém so zariadením. V indikátoroch mrazničky a chladničky sa zobrazia varovné kódy.

TYP CHYBY	VÝZNAM	DÔVOD	ČO TREBA VYKONAŤ
E01	Varovanie snímača		Čo najskôr zavolajte do servisu ohľadom asistencie.
E02			
E03			
E06			
E07			
E08	Varovanie nízkeho napätia	Napájanie zariadenia kleslo pod 170 V.	- Toto nie je zlyhanie zariadenia, táto chyba pomáha zabrániť poškodeniu kompresora. - Napätie je potrebné opäť zvýšiť na požadovanú úroveň. Ak toto varovanie pokračuje, je potrebné obrátiť sa na autorizovaného technika.

TYP CHYBY	VÝZNAM	DÔVOD	ČO TREBA VYKONAŤ
E10	Mraznička nie je dostatočne vychladená	Pravdepodobne nastane po: - Dlhodobé výpadky napájania. - Ponechanie horúceho jedla v chladničke.	1. Nastavte teplotu chladničky na chladnejšiu hodnotu alebo nastavte super chladenie. Týmto by sa mal odstrániť kód chyby po dosiahnutí požadovanej teploty. Udržujte dvere zatvorené, aby sa skrátil čas potrebný na dosiahnutie správnej teploty. 2. Vyprázdňte miesto pred výdychom vzduchového potrubia a vyhnite sa umiestneniu potravín v blízkosti snímača. Ak toto varovanie pretrváva, je potrebné obrátiť sa na autorizovaného technika.
E11	Chladnička je príliš chladná	Rôzne	1. Skontrolujte, či je aktivovaný režim super chladenie. 2. Znížte teplotu chladničky 3. Skontrolujte, či sú vetracie otvory čisté a nie sú upchaté Ak toto varovanie pretrváva, je potrebné obrátiť sa na autorizovaného technika.

Ak chladnička nefunguje správne, môže to byť len drobný problém, preto než zavoláte elektrikára, skontrolujte nasledujúce záležitosti, aby ste ušetrili čas a peniaze.

Ak vaša chladnička nefunguje;

- Došlo k výpadku napájania?
- Je zástrčka zapojená správne do zásuvky?
- Je spálená poisťka zásuvky, do ktorej je zapojená zástrčka, alebo je spálená hlavná poisťka?
- Je chyba v zásuvke? Aby ste to skontrolovali, zapojte chladničku do zásuvky, o ktorej viete, že funguje.

Ak vaša chladnička nechladi dostatočne;

- Je správne nastavenie teploty?
- Otvárajú sa často dvere chladničky a ostávajú otvorené dlhú dobu?
- Sú dvere chladničky správne zatvorené?
- Dali ste jedlo alebo potraviny do chladničky tak, že sa dotýkajú zadnej steny chladničky a bránia cirkulácii vzduchu?
- Je vaša chladnička nadmerne naplnená?
- Je dostatočná vzdialenosť medzi vašou chladničkou a zadnou a bočnou stenou?
- Je okolitá teplota v rozmedzí hodnôt uvedených v návode na používanie?

Ak sú potraviny v chladničke príliš schladené

- Je správne nastavenie teploty?

- Dali ste do oddielu mrazničky v poslednom čase viaceré potraviny? Ak áno, vaša chladnička môže príliš schladiť potraviny v oddiele chladničky, keďže bude fungovať dlhšie, aby sa tieto potraviny vychladili.

Ak je vaša chladnička pracuje príliš hlasno;

Na udržanie nastavenej úrovne chladenia sa môže z času na čas aktivovať kompresor. Zvuky z vašej chladničky sú v takom prípade vzhľadom k jej funkcii normálne. Keď sa dosiahne požadovaný stupeň chladenia, zvuky sa automaticky znížia. Ak zvuky pretrvávajú;

- Je vaše zariadenie stabilné? Sú nohy nastavené správne?
- Je niečo za chladničkou?
- Vibrujú poličky alebo riad na poličkách? Ak sa to stane, vymeňte poličky a/alebo riad.
- Vibrujú veci umiestnené do chladničky?

Normálne zvuky;

Praskanie (praskanie ľadu):

- Počas automatického rozmrazovania.
- Ak sa zariadenie ochladí alebo zahreje (v dôsledku rozpínavosti materiálu zariadenia).

Krátke praskanie: Začuté, keď termostat zapne/vypne kompresor.

Hluk kompresora (normálny hluk motora): Tento zvuk znamená, že kompresor pracuje normálne. Keď je kompresor aktivovaný, môže na krátko spôsobiť väčší hluk.

Hluk bubľania a špliechania: Tento hluk je spôsobený prúdením chladiacej kvapaliny v rúrkach systému.

Zvuk toku vody: Normálny zvuk toku vody prúdiacej do nádoby na odparovanie počas rozmrazovania. Tento hluk môže byť počas rozmrazovania počuť.

Hluk prúdenia vzduchu (normálny hluk ventilátora): Tento hluk môže byť vďaka cirkulácii vzduchu počuť v chladničkách s technológiou zabráňujúcou tvorbe námrazy pri bežnej prevádzke systému.

Ak sa vnútri chladničky hromadí vlhkosť;

- Boli potraviny riadne zabalené? Boli kontajnery dobre vysušené pred tým, ako ste ich dali do chladničky?
- Otvárajú sa dvere chladničky veľmi často? Pri otvorení dverí vstúpuje vlhkosť nachádzajúca sa vo vzduchu v miestnosti do chladničky. Najmä vtedy, keď je vlhkosť v miestnosti príliš vysoká, čím častejšie otvárate dvere, tým rýchlejšie bude dochádzať k zvlhčovaniu.
- Po procese automatického rozmrazovania je normálne, že sa na zadnej stene vytvoria kvapky vody. (V statických modeloch)

V prípade, že dvere nie sú riadne otvorené a zatvorené;

- Bránia balenia potravín zatvoreniu dverí?
- Sú priehradky na dverách, poličky a zásuvky na svojom mieste?
- Sú tesnenia dverí poškodené?
- Je chladnička na vodorovnom povrchu?

Ak sú okraje kabinetu chladničky, ktoré sa dotýkajú kĺbov dverí, teplé;

Najmä v lete (teplom počasí) môžu pri prevádzke kompresora byť dotýkajúce sa plochy teplejšie, to je normálne.

DÔLEŽITÉ POZNÁMKY:

- Tepelná poisťka ochrany kompresora preruší napájanie po náhlej havárii elektrickej energie alebo po odpojení zariadenia, pretože plyn v chladiacom systéme nie je stabilizovaný. To je úplne normálne a chladnička sa po 4 až 5 minútach reštartuje.
- Chladiaca jednotka chladničky je skrytá v zadnej stene. Preto môžu v dôsledku prevádzky kompresora v určených intervaloch na zadnom povrchu chladničky vznikajú kvapky vody alebo ľadu. To je normálne. Pokiaľ nie je ľadu príliš veľa, nie je potrebné vykonať rozmrazovanie.
- Ak nebudete chladničku dlhšiu dobu používať (napríklad počas letných prázdnin), odpojte ju. Vyčistíte chladničku tak, ako je to opísané v časti 4, a nechajte dvere otvorené, aby sa zabránilo hromadeniu vlhkosti a zápachu.
- Zakúpené zariadenie je určené na použitie v domácnostiach a môže sa použiť iba v domácnostiach a na uvedené účely. Nie je vhodné na komerčné alebo bežné používanie. Ak zákazník používa zariadenie spôsobom, ktorý nie je v súlade s týmito funkciami, zdôrazňujeme, že výrobca a predajca nenesú zodpovednosť za akékoľvek opravy a poruchy v záručnej dobe.
- Ak problém pretrváva po tom, čo ste postupovali podľa vyššie uvedených pokynov, obráťte sa na autorizovaný servis.

Tipy na šetrenie energie

1. Spotrebič nainštalujte v chladnej a dobre vetranej miestnosti, ale nie na priamom slnečnom svetle alebo v blízkosti zdrojov tepla (radiátor, sporák atď.). V opačnom prípade použite izolačnú platňu.
2. Teplé potraviny a nápoje nechajte vychladiť mimo spotrebiča.
3. Keď roztápate mrazené potraviny, umiestnite ich do priečinka chladničky. Nízka teplota zmrazených potravín vychladí počas rozmrazovania priestor chladničky. Tak ušetríte energiu. Ak je zmrazené jedlo neoddelili, dochádza k plytvaniu energiou.
4. Keď vkladáte nápoje a kvapaliny, musia byť zakryté. V opačnom prípade sa zvýši vlhkosť v spotrebiči. Z tohto dôvodu sa predĺži pracovný čas. Zakrytie nápojov tiež zabraňuje tomu, aby nasiakli ošatnému zápachy.
5. Pri vkladaní potravín a nápojov otvorte dvierka spotrebiča na čo možno najkratší čas.
6. Kryty ktoréhokoľvek priečinka spotrebiča s odlišnou teplotou nechajte zatvorené (priečnik pre jemné potraviny, chladiaci priečnik atď.).
7. Tesnenie dvierok musí byť čisté a pružné. V prípade opotrebenia, ak je tesnenie odnímateľné, vymeňte ho. Ak tesnenie nie je odnímateľné, musíte vymeniť dvierka.
8. Funkcia Režim Eco / východiskové nastavenie uchováva čerstvé a mrazené potraviny a zároveň šetrí energiu.
9. Oddelenie pre čerstvé potraviny (Chladnička): Najefektívnejšie využitie energie je zabezpečené pri umiestnení zásuviek v spodnej časti chladničky a rovnomernom umiestnení políc, zatiaľ čo pozície košíkov na dvierkach chladničky spotrebu energie neovplyvňuje.
10. Oddelenie pre mrazené potraviny (Mraznička): Vnútorňá konfigurácia spotrebiča je taká, že zabezpečuje najefektívnejšie využitie energie.
11. Neodstraňujte akumulátory chladu z koša mrazničky (ak sú súčasťou dodávky).

ČASŤ - 7. ČASTI SPOTREBIČE A PRÍSLUŠENSTVO

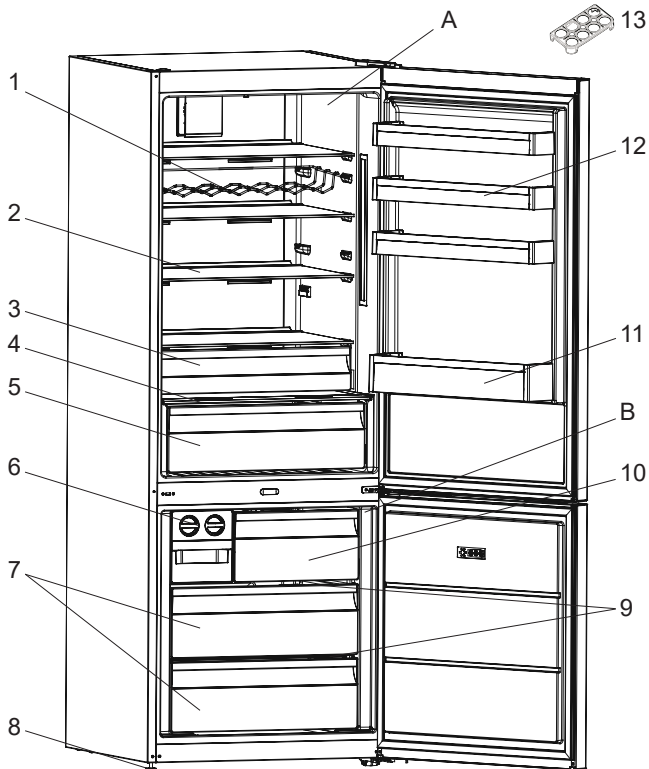

Táto prezentácia sa týka iba častí spotrebiča. Časti sa môžu podľa modelu spotrebiča líšiť.

A) Priestor chladničky

B) Priestor mrazničky

1) Rošt na víno *

2) Poličky chladničky

3) Oddelenie pre extra chladenie
(Chladiaci oddiel) *

4) Kryt kontajnera

5) Kontajner

6) Prístroj na výrobu ľadu *

7) Kôš mrazničky

8) Zarovnávacie nožičky

9) Sklenená polička *

10) Kryt mrazničky *

11) Polička na fľaše

12) Horné poličky vo dverách

13) Držiak na vajcia

* V niektorých modeloch

ČASŤ - 8. TECHNICKÉ ÚDAJE

Technické informácie sa nachádzajú na výrobnom štítku na vnútornej strane spotrebiča a na energetickom štítku.

QR kód na energetickom štítku dodanom so spotrebičom poskytuje webový odkaz na informácie súvisiace s výkonom spotrebiča v databáze EU EPREL.

Energetický štítok si uchovajte na použitie spolu s používateľskou príručkou a všetkými ostatnými dokumentmi poskytovanými s týmto spotrebičom.

Tie isté informácie môžete zároveň nájsť v databáze EPREL pomocou odkazu <https://eprel.ec.europa.eu> a názvu modelu aj čísla výrobu, ktoré nájdete na výrobnom štítku spotrebiča.

Podrobnejšie informácie o energetickom štítku nájdete na odkaze www.theenergylabel.eu.

ČASŤ - 9. INFORMÁCIE PRE SKÚŠOBNÉ INŠTITÚCIE

Montáž a príprava spotrebiča na overenie ekodizajnu je v súlade s normou EN 62552. Požiadavky na ventiláciu, rozmery na zapustenie a minimálna zadná vôľa sa uvádzajú v tejto používateľskej príručke v ČASTI 1. V prípade akýchkoľvek ďalších informácií vrátane plánov naplnenia sa obráťte na výrobcu.

www.electrolux.com/shop



52476183

PNC CODE: 925993695

