





Návod na použitie a montáž Vinotéka



Pred inštaláciou a uvedením do prevádzky si **bezpodmienečne** prečítajte návod na umiestnenie - inštaláciu - uvedenie do prevádzky. Ochránite tak seba a zabránite škodám.

Obsah

Bezpečnostné pokyny a varovné upozornenia	4
Váš príspevok k ochrane životného prostredia	13
Úspora energie	14
Popis prístroja	15
Ovládací panel	15
Vysvetlenie symbolov	16
Správne používanie pomôcky na otváranie dvierok	18
Príslušenstvo	19
Dodávané príslušenstvo	19
Príslušenstvo na dokúpenie	19
Zapnutie a vypnutie vinotéky	20
Pred prvým použitím	20
Obsluha vinotéky	20
Zapnutie vinotéky	20
Vypnutie vinotéky	21
Pri dlhšej neprítomnosti	21
Vykonanie ďalších nastavení	22
Zablokovanie 	22
Akustické signály 	23
Zmena jasu displeja 	24
Optimálna teplota a kvalita vzduchu	25
Teplota	25
Nastavenie teploty	26
Možné nastavené hodnoty teploty	27
Ukazovateľ teploty	27
Kvalita a vlhkosť vzduchu	27
Použite DynaCool (konštantná vlhkosť vzduchu) 	28
Výmena vzduchu cez filter Active AirClean	29
Teplotný alarm a alarm dvierok	30
Prezentačné svetlo	31
Zapnutie a vypnutie prezentačného svetla	31
Nastavenie jasu prezentačného svetla	31
Nastavenie doby svietenia prezentačného svetla	32
Skladovanie fliaš s vínom	33
Maximálna výška skladovaných fliaš s vínom	34

Drevené rošty	34
Premiestnenie drevených roštov	34
Prispôsobenie drevených roštov	35
Popisovanie drevených roštov	36
Nasadenie dekoračného roštu	36
Maximálne množstvo náplne.....	37
Automatické odmrazovanie.....	38
Čistenie a ošetrovanie	39
Upozornenia k čistiacemu prostriedku.....	39
Pred čistením vinotéky	40
Vnútrotný priestor, príslušenstvo, dvierka prístroja	40
Čistenie vetracích a odvetrávacích profilov.....	41
Čistenie tesnenia na dvierkach.....	41
Po čistení.....	41
Filter Active AirClean	42
Výmena Active AirClean filtra	42
Čo robiť, keď	44
Príčiny zvukov	49
Servisná služba a záruka	50
Kontakt pri poruchách.....	50
Databáza EPREL	50
Záruka	50
Inštalácia	51
Miesto inštalácie.....	51
Klimatická trieda.....	52
Vetranie a odvetrávanie	52
Druhy otvorov pre výstup vzduchu	53
Rozmery pre zabudovanie.....	54
Zabudovanie vinotéky	54
Elektrické pripojenie	59
Informácie pre predajcu	60
Zapnutie výstavnej prevádzky ■	60

Bezpečnostné pokyny a varovné upozornenia

Táto vinotéka zodpovedá predpísaným bezpečnostným ustanoveniam. Neodborné použitie však môže viesť k poškodeniu osôb a vecí.

Pred uvedením vinotéky do prevádzky si pozorne prečítajte návod na použitie a montáž. Uvádzajú sa v ňom dôležité pokyny ohľadne montáže, bezpečnosti, použitia a údržby. Ochráňte tak seba a zabránite škodám na vinotéke.

Na základe normy IEC/EN 60335-1 Miele dôrazne upozorňuje na to, aby ste si bezpodmienečne prečítali a dodržiavali kapitolu týkajúcu sa inštalácie vinotéky ako aj bezpečnostné upozornenia a výstrahy.

Miele nezodpovedá za škody, ktoré vzniknú v dôsledku nedodržania týchto pokynov.

Ponechajte si návod na použitie a montáž a odovzdajte ho prípadnému nasledujúcemu vlastníkovi.

 Nebezpečenstvo úrazu rozbitím skla.

V nadmorskej výške nad 1 500 m n.m. môže v dôsledku zmenených tlakových pomerov vzduchu prasknúť sklenená tabuľa na dvierkach skrinky.

Ostré hrany môžu spôsobiť vážne poranenia.

Používanie na stanovený účel

- ▶ Vinotéka je určená pre používanie v domácnosti a v podobných prostrediach ako napríklad
 - v obchodoch, kanceláriách,
 - v poľnohospodárskych usadlostiach
 - v hoteloch, motelloch, penziónoch a ďalších typických obytných priestoroch pre zákazníkov.

Táto vinotéka nie je určená pre používanie vo vonkajších priestoroch.

Bezpečnostné pokyny a varovné upozornenia

▶ Vinotéku používajte výlučne v domácnostiach na skladovanie vína. Všetky ostatné účely sú neprípustné.

▶ Vinotéka nie je vhodná pre skladovanie a chladenie liekov, krvnej plazmy, laboratórnych preparátov alebo podobných látok alebo produktov, ktorých sa týka smernica pre medicínske produkty. Nesprávne použitie prístroja môže spôsobiť poškodenie alebo pokazenie skladovaného tovaru. Ďalej nie je vinotéka vhodná pre prevádzku v priestoroch s nebezpečenstvom výbuchu.

Miele nezodpovedá za škody spôsobené použitím v rozpore so stanoveným účelom alebo nesprávnou obsluhou.

▶ Osoby, (vrátane detí), ktoré nie sú pre ich fyzické, zmyslové alebo duševné schopnosti, alebo kvôli svojej neskúsenosti alebo nevedomosti schopné vinotéku sami bezpečne obsluhovať, musia byť počas obsluhy pod dozorom.

Tieto osoby smú vinotéku používať bez dozoru len vtedy, keď boli poučené o bezpečnom používaní a pochopili vyplývajúce nebezpečenstvo.

Bezpečnostné pokyny a varovné upozornenia

Deti v domácnosti

- ▶ Deti mladšie ako 8 rokov sa nesmú samé pohybovať v blízkosti vinotéky, iba ak sú pod stálym dozorom.
- ▶ Deti staršie ako 8 rokov smú vinotéku používať bez dozoru len vtedy, ak im bola jej obsluha vysvetlená tak, že ju dokážu bezpečne používať. Deti musia byť schopné rozoznať a chápať možné nebezpečenstvo v prípade chybnjej obsluhy.
- ▶ Deti nesmú bez dozoru vinotéku čistiť, ani vykonávať jej údržbu.
- ▶ Dávajte pozor na deti, ktoré sa zdržujú v blízkosti vinotéky. Deťom nikdy nedovoľte, aby sa s prístrojom hrali.
- ▶ Nebezpečenstvo zadusením. Pri hre sa môžu deti zamotať do obalového materiálu (napr. fólií), alebo si tieto navliecť na hlavu a udusiť sa. Odložte obalový materiál z dosahu detí.

Technická bezpečnosť

► Chladiaci okruh je preskúšaný na tesnosť. Vinotéka zodpovedá príslušným bezpečnostným nariadeniam ako aj príslušným smerniciam EU.



► Táto vinotéka obsahuje chladivo izobután (R600a), prírodný plyn s vysokou znášanlivosťou so životným prostredím, ale je horľavé. Chladivo neškodí ozónovej vrstve a nezhoršuje skleníkový efekt. Použitie tohto ekologického chladiva viedlo k čiastočnému zvýšeniu prevádzkového hluku. Okrem prevádzkového hluku kompresora sa môžu v celom chladiacom okruhu vyskytnúť hluky z prúdenia. Týmto efektom nie je žiaľ možné zabrániť, ale nemajú žiaden vplyv na výkon prístroja.

Pri preprave a pri montáži/umiestňovaní vinotéky dbajte na to, aby ste nepoškodili súčasti chladiaceho okruhu. Vystreknuté chladivo môže spôsobiť poranenie očí.

Pri poškodeniach:

- Nepribližujte sa s otvoreným ohňom alebo zápalnými zdrojmi.
- Odpojte vinotéku od elektrickej siete.
- Niekoľko minút vetrajte priestor v ktorom stojí vinotéka.
- Informujte servisnú službu.

► O čo viac chladiva je v prístroji, o to väčšia musí byť miestnosť, v ktorej je vinotéka umiestnená. Pri prípadnom úniku sa môže v príliš malých miestnostiach vytvárať horľavá zmes plynu so vzduchom. Na 11 g chladiva musí byť miestnosť veľká najmenej 1 m³. Množstvo chladiva je uvedené na typovom štítku vnútri prístroja.

Bezpečnostné pokyny a varovné upozornenia

- ▶ Pripojovacie údaje (istenie, frekvencia, napätie) uvedené na typovom štítku prístroja sa musí bezpodmienečne zhodovať so zodpovedajúcimi parametrami elektrickej siete, aby sa prístroj nepoškodil. Pred pripojením porovnajte pripojovacie údaje. V prípade pochybností sa spýtajte kvalifikovaného elektrikára.
- ▶ Elektrická bezpečnosť tejto vinotéky je zabezpečená len vtedy, keď je pripojená k systému s ochranným vodičom, nainštalovaným podľa predpisov. Základné bezpečnostné zariadenie musí byť k dispozícii. V prípade pochybností nechajte elektrickú inštaláciu skontrolovať kvalifikovaným elektrikárom.
- ▶ Spoľahlivá a bezpečná prevádzka tejto vinotéky je zaručená len vtedy, keď je vinotéka pripojená na verejnú elektrickú sieť.
- ▶ Keď je poškodené pripojovacie vedenie, musí ho pracovník poverený firmou Miele vymeniť, aby nebol užívateľ vystavený nebezpečenstvu.
- ▶ Viacnásobné zásuvky alebo predlžovacie káble neposkytujú potrebnú bezpečnosť (nebezpečenstvo požiaru). Vinotéku tým nepripojte na elektrickú sieť.
- ▶ Keď sa dostane vlhkosť k súčastiam pod napätím alebo prírodnému sieťovému káblu, môže dôjsť ku skratu. Vinotéku preto neprevádzkujte v miestnostiach ohrozených vlhkosťou alebo striekajúcou vodou (napr. v garáži, v práčovni).
- ▶ Táto vinotéka sa nesmie prevádzkovať na nestabilných miestach (napr. na lodiach).
- ▶ Poškodený prístroj môže ohroziť Vašu bezpečnosť. Skontrolujte ho na viditeľné poškodenia. Nikdy neuvádzajte poškodenú vinotéku do prevádzky.
- ▶ Vinotéku používajte len zabudovanú, aby bola zaistená jej bezpečná funkcia.

Bezpečnostné pokyny a varovné upozornenia

- ▶ Pri prácach spojených s inštaláciou a údržbou, ako aj pri opravách musí byť vinotéka odpojená od elektrickej siete. Je odpojená od elektrickej siete je len vtedy keď:
 - sú vypnuté ističe elektrickej inštalácie alebo
 - sú úplne vyskrutkované poistky elektrickej inštalácie alebo
 - je odpojené pripojovacie sieťové vedenie elektrickej siete. Pri prírodných vedeniach so sieťovou zástrčkou neťahajte pri odpájaní od elektrickej siete za vedenie, ale za zástrčku.
- ▶ Užívateľ môže byť neodborne vykonanými inštaláčnymi a údržbárskymi prácami alebo opravami vystavený nebezpečenstvu. Inštalácie, údržbárske práce a opravy elektrických prístrojov smú vykonávať len autorizovaní Miele odborní pracovníci.
- ▶ Nárok na záruku zaniká, ak opravy vinotéky nevykonáva autorizovaná servisná služba Miele.
- ▶ Pokazené časti smiete vymeniť len za originálne náhradné diely Miele. Len pri týchto dieloch ručí Miele za to, že spĺňajú v plnom rozsahu bezpečnostné požiadavky.
- ▶ Táto vinotéka je z dôvodu zvláštnych požiadaviek (napr. kvôli teplote, vlhkosti, chemickej odolnosti, odolnosti voči oderu a vibráciám) vybavená špeciálnou žiarovkou. Táto žiarovka sa môže používať len na stanovený účel. Žiarovka nie je vhodná na osvetlenie miestnosti. Výmenu smie vykonať len kvalifikovaný odborník poverený firmou Miele alebo servisná služba Miele. Táto vinotéka obsahuje zdroj svetla triedy energetickej účinnosti F.

Prevádzkové zásady

- ▶ Vinotéka je určená len pre určitú klimatickú triedu (rozsah teploty v miestnosti), ktorej hranice musia byť dodržané. Klimatická trieda je uvedená na typovom štítku vo vnútri prístroja. Nižšie teplota v miestnosti spôsobuje dlhší prestoj kompresora, takže vinotéka nedokáže udržať potrebnú teplotu.

Bezpečnostné pokyny a varovné upozornenia

- ▶ Vetracie a odvetrávacie profily nesmú byť prikryté alebo zastavené. Nie je potom tak zaistené bezchybné vetranie. Spotreba energie rastie a nemožno vylúčiť škody na častiach prístroja.
- ▶ Ak vo vinotéke alebo v jej dvierkach skladujete potraviny obsahujúce tuk alebo olej, dbajte na to, aby sa prípadný vytečený tuk alebo olej nedostal do kontaktu s plastovými časťami prístroja. Mohli by tak v plaste vzniknúť trhliny a tým by sa plast mohol zlomiť alebo roztrhnúť.
- ▶ Nebezpečenstvo požiaru a výbuchu. Vo vinotéke neskladujte žiadne výbušné látky ani produkty s horľavými hnacími plynmi (napr. spreje). Horľavé zmesi plynov sa môžu elektrickými súčastami vznietiť.
- ▶ Nebezpečenstvo výbuchu. Vo vinotéke neprevádzkujte žiadne elektrické prístroje. Môže dôjsť k iskreniu.

Pre nerezové prístroje platí:

- ▶ Nerezová plocha s povrchovou úpravou sa lepidlom poškodí a stráca tým ochranný účinok pred znečisteniami. Nelepte na nerezovú plochu žiadne samolepiace poznámky, priesvitné lepiace pásy, krycie lepiace pásy alebo iné lepiace prostriedky.
- ▶ Plocha je citlivá na poškrabanie. Samotné magnety môžu spôsobiť škrabance.

Príslušenstvo a náhradné diely

- ▶ Používajte výlučne originálne príslušenstvo Miele. V prípade montáže a zabudovania iných častí zaniká záruka a/alebo ručenie poskytované spoločnosťou Miele.
- ▶ Miele Vám poskytuje až 15 ročnú, najmenej ale 10 ročnú záruku na dodanie náhradných dielov pre zachovanie funkčnosti po ukončení sériovej výroby Vašej vinotéky.

Čistenie a ošetrovanie

► Neošetrujte tesnenie dvierok olejom alebo tukmi.

Časom týmto ostane tesnenie na dverách pórovité.

► Para z parného čistiaceho zariadenia sa môže dostať k častiam pod napätím a spôsobiť skrat.

Na čistenie a vinotéky nikdy nepoužívajte parné čistiace zariadenie.

► Špicaté predmety alebo predmety s ostrými hranami poškodia chladiaci systém a vinotéka prestane fungovať. Nepoužívajte preto žiadne ostré alebo špicaté predmety na:

- odstraňovanie námrazy
- odstraňovanie zvyškov ako napr. etiket.

Bezpečnostné pokyny a varovné upozornenia

Preprava

- ▶ Vinotéku prepravujte vždy vo vzpriamenej polohe a v prepravnom obale, aby nedošlo k poškodeniu.
- ▶ Nebezpečenstvo poranenia a poškodenia. Vinotéku prepravujte za pomoci druhej osoby, pretože má veľkú hmotnosť.

Likvidácia Vášho starého prístroja

- ▶ Pri likvidácii starej vinotéky alebo chladničky zničte poprípade zámok na dvierkach. Zabráňte tak tomu, že sa deti pri hre uzamknú a ich život bude ohrozený.
- ▶ Vystreknuté chladivo môže spôsobiť poranenie očí. Nepoškodte súčasti chladiaceho okruhu napr.
 - prepichnutím kanálov chladiva výparníka,
 - zalomením potrubia,
 - oškrabaním povrchových vrstiev.

Likvidácia obalového materiálu

Obal chráni vinotéku pred poškodením počas prepravy. Obalové materiály boli zvolené s prihliadnutím k aspektom ochrany životného prostredia a k možnostiam ich likvidácie, sú teda recyklovateľné.

Vrátenie obalového materiálu do materiálového cyklu šetrí suroviny a znižuje množstvo odpadu. Váš špecializovaný predajca obal vezme späť.

Likvidácia starého prístroja

Elektrické a elektronické prístroje obsahujú mnohonásobne hodnotné materiály. Obsahujú aj určité látky zmesi a stavebné prvky, ktoré boli potrebné pre ich funkciu a bezpečnosť. V komunálnom odpade ako aj nesprávnou manipuláciou môžu ohroziť ľudské zdravie a škodiť životnému prostrediu. Váš starý prístroj preto nedávajte v žiadnom prípade do komunálneho odpadu.

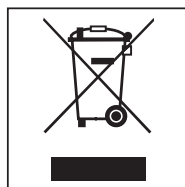

Na odovzdanie a likvidáciu elektrických a elektronických prístrojov využite oficiálne zberné miesto vo vašom bydlisku, u predajcu alebo v Miele. Za vymazanie prípadných osobných údajov na likvidovanom prístroji ste zo zákona zodpovedný sami.

Dbajte na to, aby sa až do odvozu na odbornú, ekologickú likvidáciu nepoškodili potrubia Vašej vinotéky.

Takto je zabezpečené, že chladiivo v chladiacom okruhu a olej nachádzajúci sa v kompresore neunikne do prostredia.

Postarajte sa prosím o to, aby bol Váš starý prístroj uložený mimo dosah detí až do doby odvezenia. O tomto informuje návod na použitie a montáž v kapitole „Bezpečnostné pokyny a varovné upozornenia“.

Úspora energie

	normálna spotreba energie	zvýšená spotreba energie
Umiestnenie/údržba	Vo vetraných miestnostiach.	V uzatvorených, nevetraných miestnostiach.
	Chránený pred priamym slnečným žiarením.	Pri priamom slnečnom žiarení.
	Nie vedľa zdroja tepla (vyhrievacie teleso, sporák).	Vedľa zdroja tepla (vyhrievacie teleso, sporák).
	Pri ideálnej teplote v miestnosti okolo 20 °C.	Pri vysokej teplote v miestnosti od 25 °C.
	Neprikrývajte vetracie a odvetrávacie profily a pravidelne z nich odstraňujte prach.	Pri prikrytých alebo zaprášených vetracích a odvetrávacích profiloch.
Nastavenie teploty	10 až 12 °C.	Čím nižšie je nastavená teplota, tým vyššia je spotreba energie.
Použite	Zoradenie drevených roštov, zásuviek a sklenených dosiek ako pri dodávke.	
	Dvierka prístroja otvárajte len v prípade potreby a čo najkratšie. Fľaše s vínom a potraviny ukladajte dobre roztriedené.	Časté otváranie dvierok a na dlhú dobu znamená stratu chladu a prúdenie teplého vzduchu z miestnosti dovnútra. Vinotéka sa pokúša znížiť teplotu a doba chodu kompresora sa predlžuje.
	Nepreplňujte drevené rošty, aby mohol cirkulovať vzduch.	Zhoršené prúdenie vzduchu spôsobuje straty chladiaceho výkonu.

Ovládací panel

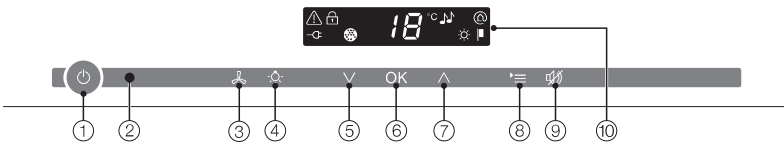

- ① zapnutie/vypnutie celej vinotéky
- ② optické rozhranie (len pre servisnú službu)
- ③ zapnutie/vpnutie funkcie DynaCool (konštantná vlhkosť vzduchu)
- ④ zapnutie/vypnutie prezentačného svetla
- ⑤ nastavenie teploty (∇pre chladnejšie)
- ⑥ potvrdenie výberu (OK-tlačidlo)
- ⑦ nastavenie teploty (^pre teplejšie)
- ⑧ zvolenie alebo zrušenie voľby nastavovacieho režimu
- ⑨ vypnutie teplotného alarmu dvierok alebo. alarmu dvierok
- ⑩ displej s ukazovateľom teploty a symbolmi (symboly sú viditeľné len v nastavovacom režime, vysvetlenie symbolov vid' tabuľka)

Popis prístroja

Vysvetlenie symbolov

symbol	význam	funkcia
	Zablokovanie	Poistenie pred nechceným vypnutím a prestavením nastavení
	Akustické signály	Možnosti výberu tónu tlačidiel a výstražného tónu pri alarme nedovretých dvierok
	Miele@home	Viditeľné len pri vložení, prihlásení Miele@home komunikačnom adaptéri
	Výstavná prevádzka (je vidieť len pri zapnutej výstavnej prevádzke)	Vypnutie výstavnej prevádzky
	Jas displeja	Nastavenie jasú displeja
	Filter Active AirClean	Svieti pri potrebnej výmene
	Sieťové pripojenie (viditeľné len pri vypnutej vinotéke)	Potvrďuje, že je vinotéka elektricky pripojená, bliká pri výpadku siete
	Alarm (viditeľný len pri alarme dvierok alebo teploty)	Svieti pri alarme dvierok, bliká pri teplotnom alarme, výpadku siete a ďalších chybových hláseniach

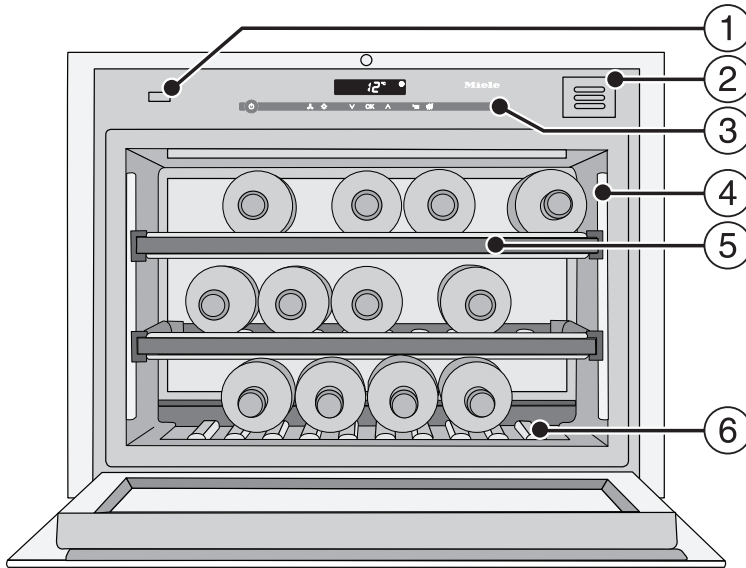

- ① Pomôcka otvárania dverok (Push2open)
- ② Filter Active AirClean
- ③ Ovládací panel
- ④ Osvetľovacia lišta
- ⑤ Drevené rošty s lištami na popis (FlexiFrames s popisovacou lištou)
- ⑥ Dekoračný rošt
(Dekoračný rošt je možné vybrať. Typový štítok sa nachádza pod dekoračným roštom.)

Popis prístroja

Správne používanie pomôcky na otváranie dvierok

Systém Push2open na Vašej vinotéke Vám uľahčuje otváranie dvierok prístroja. Dvierka Vašej vinotéky sú citlivé na tlak.

Z výroby je systém Push2open deaktivovaný. Táto funkcia musí byť po zabudovaní do výklenku najskôr aktivovaná stlačením tlačidla zap./vyp. (viď kapitola „Zapnutie a vypnutie vinotéky“).

Otvorenie dvierok prístroja

 Nebezpečenstvo poškodenia chybnou manipuláciou na pomôcke otvárania dvierok.

Blokovanie dvierok prístroja počas otvorenia príp. zatlačenia alebo pridržania pomôcky na otvorenie dvierok počas zatvárania môže poškodiť pomôcku na otvorenie dvierok.

Nemanipulujte s pomôckou na otváranie dvierok.

Aby ste pomôcku na otváranie dvierok uviedli opäť do východzej polohy vytiahnite zástrčku a po 5 sekundách ju opäť zapnite.

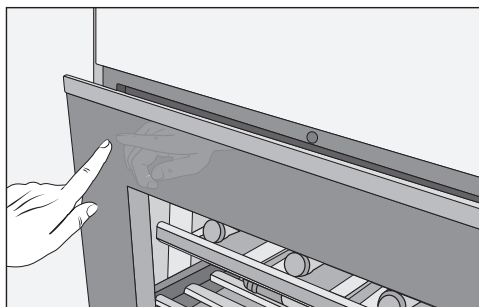

■ Zatlačte krátko na **hornú ľavú časť dvierok** a potom uvoľnite. Dvierka prístroja sa samé od seba mierne pootvoria.

■ Nakoniec dvierka úplne otvorte.

 Nebezpečenstvo poškodenia chybnou manipuláciou za otvorené dvierka.

Ak sa dvierka v otvorenej polohe zaťažia, môže dôjsť k poškodeniu. Na otvorené dvierka prístroja neukladajte žiadne predmety.

Ochrana pred nechceným otvorením:
Ak dvierka prístroja nepotiahnete, zatvoria sa samostatne po asi 3 sekundách.

Zatvorenie dvierok prístroja

■ Zatlačte dvierka prístroja.

Prosím uvedomte si, že manipulácia s magnetmi v blízkosti vinotéky môže spôsobiť neplánované otvorenie dvierok prístroja. Tento vedľajší efekt je spôsobený zatváracím mechanizmom dvierok vinotéky.

Dodávané príslušenstvo

Kriedová ceruzka

Používajte dodanú kriedovú ceruzku na popisovanie magnetických líšt na drevených roštoch. Popisom získate dobrý prehľad o uskladnených druhoch vína.

Filter Active AirClean

Filtre Active AirClean v zadnej stene prístroja zaisťujú optimálnu výmenu vzduchu a tým jeho vysokú kvalitu vo vinotéke.

Drevené rošty na priečne uloženie

Použitím dodaných drevených priečok na priečne ukladanie získate možnosť uskladniť vo vinotéke aj dlhšie fľaše vína, ako napríklad fľaše typu Magnum.

Príslušenstvo na dokúpenie

V sortimente Miele je možné dostať účinné príslušenstvo a čistiace a ošetrovacie prostriedky vhodné pre vinotéku.

WiFi pero (Miele@Home)

Pomocou WiFi pera je Vaša vinotéka schopná komunikácie, takže si údaje prístroja môžete kedykoľvek vyvolať.

WiFi pero musí byť nainštalované Miele servisnou službou.

Univerzálna utierka z mikrovlákna

Utierka z mikrovlákna pomáha pri odstraňovaní otlakov prstov a miernych znečistení na nerezových čelných častiach, paneloch prístrojov, oknách, nábytku, oknách áut.

Sada utierok MicroCloth

Sada utierok MicroCloth pozostáva z univerzálnej utierky, utierky na sklo a utierky na vysoký lesk.

Utierky sú mimoriadne odolné voči roztrhnutiu a opotrebovaniu. Vďaka ich veľmi jemným mikrovláknam dosahujú utierky vysoký čistiaci výkon.

Filter Active AirClean

Popis viď „Dodané príslušenstvo“.

Príslušenstvo na dokúpenie si môžete objednať v internetovom obchode Miele. Tieto výrobky obdržíte aj prostredníctvom servisnej služby Miele (viď koniec tohto návodu na obsluhu) a u Vášho špecializovaného predajcu Miele.

Zapnutie a vypnutie vinotéky

Pred prvým použitím

Odstránenie obalového materiálu

- Odstráňte všetok obalový materiál z vnútorného priestoru.

Ochranná fólia (v závislosti od modelu)

Nerezové plochy sú opatrené ochrannou fóliou, ktorá slúži ako ochrana pri preprave.

- Ochrannú fóliu stiahnite až potom, ako vinotéku umiestnite na jej miesto. Začnite na hornom rohu.

Čistení vinotéky

Dbajte prosím pritom na príslušné pokyny v kapitole „Čistenie a ošetrovanie“.

- Vyčistite vnútro skrinky a príslušenstvo.

Obsluha vinotéky

Pri tejto vinotéke stačí pre obsluhu keď sa dotknete prstom sensorových tlačidiel.

Každý dotyk je potvrdený tónom tlačidla. Tento tón tlačidiel môžete vypnúť (viď kapitola „Ďalšie nastavenia“, odstavec „Akustické signály“).

Zapnutie vinotéky

Akonáhle je vinotéka elektricky pripojená, objaví sa po krátkej chvíli na displeji symbol pripojenia k sieti .



- Stlačte tlačidlo vyp./zap.

Symbol pripojenie k sieti  zhasne a vinotéka začne chladieť.

Pri prvom uvedení do prevádzky bliká symbol alarmu , pokiaľ sa nedosiahne nastavená teplota.

Vnútorné osvetlenie svieti pri otvorených dverkách prístroja.

Vypnutie vinotéky



- Stlačte tlačidlo vyp./zap.
Ak to nie je možné, je zapnuté blokovanie .

Na displeji zhasne ukazovateľ teploty a zobrazí sa symbol pripojenia k sieti .

Vnútorne osvetlenie chladiacej zóny zhasne a chladenie je vypnuté.

Pri dlhšej neprítomnosti

Ak vinotéku nebudete dlhšiu dobu používať, potom:

- Vinotéku vypnite.
- Vytiahnite sieťovú zástrčku alebo vypnite istič domovej inštalácie.
- Vyčistite vinotéku.
- Nechajte vinotéku otvorenú, aby sa dostatočne vyvetrala a zabránilo sa tvorbe zápachu.

Ak vinotéku pri dlhšej neprítomnosti vypnete, ale nevyčistíte, hrozí v zavretom stave nebezpečenstvo tvorby plesne.

Bezpodmienečne vyčistite vinotéku.

Vykonanie ďalších nastavení

Určité nastavenia na vinotéke môžete vykonávať len v nastavovacom režime.

Keď sa nachádzate v nastavovacom režime, alarm dvierok je automaticky potlačený.

Zablokovanie

Zablokovaním môžete vinotéku zaistiť pred:

- nechceným vypnutím,
- nechceným prestavením teploty,
- nechcenou voľbou DynaCool,
- nechcením zapnutím prezentačného režimu.

Zapnutie/vypnutie blokovania



- Stlačte tlačidlo pre nastavenie.

Na displeji sa zobrazia všetky voliteľné symboly, symbol  bliká.



- Stlačte tlačidlo OK a potvrdte Vašu voľbu.

Na displeji bliká naposledy zvolené nastavenie, symbol  svieti.



- Stlačením tlačidla \wedge alebo \vee môžete teraz nastaviť, či má byť blokovanie vypnuté alebo zapnuté
 O : blokovanie je vypnuté
 I : blokovanie je zapnuté.



- Stlačte tlačidlo OK a potvrdte Vašu voľbu.

Zvolené nastavenie sa prevezme, symbol  bliká.



- Pre opustenie nastavovacieho módu stlačte tlačidlo pre nastavenia. V inom prípade elektronika opustí automaticky nastavovací mód asi po jednej minúte.

Pri zapnutej blokácii svieti na displeji .

Akustické signály 🎵

Vinotéka disponuje s akustickými signálmi ako tón tlačidiel a výstražný tón pri alarme dvierok a teplotnom alarme.

Tón tlačidiel rovnako ako výstražný tón pri alarme dvierok môžete vypnúť alebo zapnúť, teplotný alarm nie je možné vypnúť.

Môžete voliť medzi 4 možnosťami nastavenia. Z výroby je nastavená možnosť 3, to znamená tón tlačidiel a alarm dvierok sú zapnuté.

Zapnutie/vypnutie akustických signálov



- Stlačte tlačidlo pre nastavenie.

Na displeji sa zobrazia všetky voliteľné symboly, symbol 🗝️ bliká.



- Stláčajte tlačidlo pre nastavenie teploty (∧ alebo ∨) tak dlho, pokým nebude na displeji blikáť symbol 🎵.



- Stlačte tlačidlo OK a potvrdte Vašu voľbu.

Na displeji bliká naposledy zvolené nastavenie, symbol 🎵 svieti.



- Stlačením tlačidla ∧ alebo ∨ môžete teraz navoliť:
 - 0: tón tlačidiel vyp.; alarm dvierok vyp.
 - 1: tón tlačidiel vyp.; alarm dvierok zap. (po 4 minútach)
 - 2: tón tlačidiel vyp.; alarm dvierok zap. (po 2 minútach)
 - 3: tón tlačidiel zap.; alarm dvierok zap. (po 2 minútach).



- Stlačte tlačidlo OK a potvrdte Vašu voľbu.

Zvolené nastavenie sa prevezme, symbol 🎵 bliká.



- Pre opustenie nastavovacieho režimu stlačte tlačidlo pre nastavenia. V inom prípade elektronika opustí automaticky nastavovací režim asi po 1 minúte.

Vykonanie ďalších nastavení

Zmena jasů displeja ☀

Jas displeja môžete prispôbiť svetelným podmienkam v priestore.

Jas displeja je možné postupne meniť od 1 do 3. Z výroby je nastavené 3 (maximálny jas).

Zmena jasů displeja



- Stlačte tlačidlo pre nastavenie.

Na displeji sa zobrazia všetky voliteľné symboly, symbol ☀ bliká.



- Stláčajte tlačidlo pre nastavenie teploty (^ alebo v) tak dlho, pokým nebude na displeji blikáť symbol ☀.



- Stlačte tlačidlo OK a potvrdte Vašu voľbu.

Na displeji bliká naposledy zvolené nastavenie, symbol ☀ svieti.



- Stlačením tlačidiel ^ alebo v môžete teraz zmeniť jas displeja:
1: minimálny jas
2: stredný jas
3: maximálny jas.



- Stlačte tlačidlo OK a potvrdte Vašu voľbu.

Zvolené nastavenie sa prevezme, symbol ☀ bliká.



- Pre opustenie nastavovacieho módu stlačte tlačidlo pre nastavenia. V inom prípade elektronika opustí automaticky nastavovací mód asi po jednej minúte.

Optimálna teplota a kvalita vzduchu

Vína sa v závislosti od okolitých podmienok stále ďalej vyvíjajú. Pre trvanlivosť vína je rozhodujúca teplota ako aj kvalita vzduchu.

S konštantnou a s vínom zladenou teplotou, zvýšenou vlhkosťou vzduchu a okolím bez zápachu sú v tejto vinotéke optimálne skladovacie podmienky pre Vaše víno.

Navyše vinotéka (na rozdiel od chladničky) zaručuje prostredie s nízkymi vibráciami, takže nie je narušený proces zrenia vína.

Teplota

Vína môžete skladovať pri teplote medzi 6 a 18 °C. Ak chcete skladovať červené a biele vína spolu, zvolte teplotu medzi 12 a 14 °C. Táto je vhodná pre biele a červené vína. Červené vína by sa mali najmenej dve hodiny pred konzumáciou vybrať a otvoriť, aby sa do nich dostal kyslík a mohla sa správne rozvinúť ich aróma.

Príliš vysoká teplota skladovania (nad 22 °C) spôsobí rýchle zrenie vína, takže sa nemôže rozvinúť aróma. Pri príliš nízkej teplote skladovania (pod 5 °C) nemôže víno optimálne vyzrieť.

Teplom sa víno rozpína, chladom zmršťuje - kolísanie teploty znamená pre víno stres, čím sa zrenie preruší. Preto je veľmi dôležité udržať teplotu takmer bez kolísania.

druh vína	odporúčaná teplota konzumácie*
ľahké, ovocné červené vína:	+14 °C až +16 °C
ťažké červené vína:	+18 °C
ružové vína:	+8 °C až +10 °C
jemné, aromatické biele vína:	+8 °C až +12 °C
ťažké alebo sladké biele vína:	+12 °C až +14 °C
šampanské, sekt, prosecco:	+6 °C až +10 °C

* skladujte víno pri teplote o 1 až 2 °C chladnejšej, ako je odporúčaná príslušná teplota konzumácie, pretože sa pri nalievaní do pohára zahreje.

Tip: Ťažké červené vína nechajte pred konzumáciou stáť 2 – 3 hodiny otvorené, aby sa nasýtili kyslíkom a mohli uvoľniť arómu.

Optimálna teplota a kvalita vzduchu

Bezpečnostné zariadenie pri nižších teplotách okolia

O to aby bolo víno chránené pred nižšími teplotami sa stará bezpečnostný termostat, aby teplota vo vinotéke nemohla príliš poklesnúť. Ak by bola teplota okolia nižšia, automaticky sa zapne vyhrievanie vinotéky a udržiava vnútornú teplotu konštantne. Pri naďalej klesajúcej teplote okolia sa nakoniec vinotéka sama vypne.

Nastavenie teploty

- Teplotu nastavte obidvomi tlačidlami pod displejom.

Stlačenie tlačidla pritom spôsobí



- zníženie teploty



- zvýšenie teploty.



- Stlačte tlačidlo OK a potvrdte Vašu voľbu **alebo**

- po poslednom stlačení tlačidla počkajte približne 5 sekúnd.

Počas nastavovania teploty hodnota teploty bliká.

Pri stlačení tlačidiel môžete na displeji pozorovať tieto zmeny:

- Prvé stlačenie: Bliká **naposledy nastavená hodnota teploty**.
- Každé ďalšie stlačenie: Hodnota teploty sa postupne mení po 1 °C-krokokoch.
- Podržanie prsta na tlačidle: Hodnota teploty sa priebežne mení.

Po dosiahnutí najvyššej alebo najnižšej hodnoty teploty zaznie negatívny tón tlačidla (ak je tón tlačidla zapnutý).

Približne 5 sekúnd po poslednom stlačení tlačidla prejde ukazovateľ teploty automaticky k zobrazeniu **skutočnej** hodnoty teploty, ktorá je momentálne vo vinotéke.

Ak ste prestavili teplotu, trvá to určitý čas, pokiaľ sa želaná teplota nastaví.

Ukazovateľ teploty na displeji zobrazuje vždy **skutočnú** teplotu.

Možné nastavené hodnoty teploty

Teplotu možno nastaviť od 5 °C do 20 °C.

Ukazovateľ teploty

Ukazovateľ teploty zobrazuje na displeji v normálnej prevádzke skutočnú teplotu.

Ak nie je teplota v možnom teplotnom rozsahu, na displeji blikajú len čiarky.

Podľa teploty v miestnosti a nastavenia môže trvať niekoľko hodín, kým sa dosiahne požadovaná teplota a bude sa trvalo zobrazovať.

Kvalita a vlhkosť vzduchu

V bežnej chladničke je vlhkosť vzduchu pre víno príliš nízka a preto nie je chladnička vhodná na skladovanie vína. Vysoká vlhkosť vzduchu je pre skladovanie vína veľmi dôležitá, aby sa korok udržoval zvonku vlhký. Pri nízkej vlhkosti vzduchu korok zvonku vyschýna a nedokáže viac fľašu utesniť. Z tohto dôvodu sa musia fľaše s vínom ukladať aj naležato, aby víno udržiavalo korok zvnútra vlhký. Ak sa do fľaše dostane vzduch, bezpodmienečne sa každé víno pokazí!

 **Nebezpečenstvo poškodenia dodatočným vlhčením**

Vlhkosť vzduchu sa zvýšila a kondenzovala vo vnútornom priestore. Kondenzačná voda môže vinotéku poškodiť napríklad koróziou.

Nezvlhčujte dodatočne klímu vo vinotéke napríklad tak, že do nej postavíte misku s vodou.

Optimálna teplota a kvalita vzduchu

Použite DynaCool (konštantná vlhkosť vzduchu)

Funkciou DynaCool sa zvýši relatívna vlhkosť vzduchu v celej vinotéke. Zároveň sa rovnomerne rozdeľuje vlhkosť a teplota, takže sú všetky Vaše vína skladované za rovnakých dobrých podmienok.

Tak sa vo vnútornom priestore trvalo vytvorí klíma, ktorá zodpovedá klíme vinnej pivnice.

Zapnutie funkcie DynaCool

Ak chcete vinotéku používať na dlhodobšie skladovanie vína, odporúča sa nechať zo zásady zapnutú funkciu DynaCool.



- Zatláčajte na tlačidlo zapnutie/vypnutie funkcie DynaCool tak, aby bolo žltým podsvietené.

Aj keď ste funkciu DynaCool nezapli, vinotéka automaticky zapne ventilátory, akonáhle sa zapne chladenie. Tým sa zaistí, že zostane optimálna klíma pre Vaše víno.

Pri otvorených dverkách prístroja sa dočasne ventilátory automaticky vypínajú.

Vypnutie funkcie DynaCool

Keďže sa spotreba energie pri zapnutej funkcii DynaCool mierne zvýši a vinotéka je aj hlasnejšia, môžete trvalú funkciu DynaCool medzičasom vypnúť.



- Zatláčajte na tlačidlo zapnutie/vypnutie funkcie DynaCool tak, aby už nebolo žltým podsvietené.

Výmena vzduchu cez filter Active AirClean

Filtre Active AirClean zaisťujú optimálnu výmenu vzduchu a tým jeho vysokú kvalitu vo vinotéke.

Cez filtre Active AirClean sa do vinotéky dostáva čerstvý vonkajší vzduch.

Ten je potom ventilátormi (funkcia DynaCool) rovnomerne rozdeľovaný vo vnútornom priestore.

Filtrovanie vonkajšieho vzduchu filtermi Active AirClean zabezpečuje, že sa do vinotéky dostane len vzduch neobsahujúci prach a zápach.

Tak je Vaše víno navyše chránené pred prípadným prenášaním zápachov, lebo zápach sa môže prenášať cez korkovú zátku vína.

Filtre Active AirClean by ste mali pravidelne vymieňať, upozorňuje na to indikátor na displeji  (viď kapitola „Active AirClean filter“).

Teplotný alarm a alarm dvierok

Vinotéka je vybavená výstražným systémom, aby nemohla teplota nepozorovane stúpnuť alebo klesnúť a tým poškodiť víno.

Teplotný alarm

Ak teplota stúpne alebo klesne o určitú hodnotu, na displeji bliká symbol alarmu .

Dodatočne zaznie výstražný tón.

Akustický a optický signál nasleduje na pr. vtedy,

- keď zapnete vinotéku, pokým je teplota príliš odlišná od nastavenej teploty,
- keď sa do prístroja pri triedení a vyberaní fliaš s vínom dostane príliš veľa teplého vzduchu z miestnosti,
- ak uložíte väčšie množstvo fliaš vína,
- po výpadku siete.

Akonáhle sa skončí stav alarmu, utíchne výstražný tón a symbol alarmu  zhasne.

Predčasné vypnutie alarmu teploty

Ak by Vás výstražný tón rušil, môžete ho predčasne vypnúť.





- Stlačte tlačidlo na vypnutie alarmu teploty.

Výstražný tón utíchne.

Symbol alarmu  bliká naďalej, pokým sa stav alarmu neukončí.

Alarm dvierok

Keď sú dlhšie ako asi 2 minúty otvorené dvierka, zaznie výstražný tón. Na displeji svieti symbol alarmu .

Akonáhle dvierka prístroja zavriete, výstražný tón stíchne. Symbol alarmu  zhasne.

Predčasné vypnutie alarmu

Ak by Vás výstražný tón rušil, môžete ho predčasne vypnúť.



- Stlačte tlačidlo na vypnutie alarmu dvierok.

Výstražný tón utíchne.

Symbol alarmu  naďalej svieti, pokým nezavriete dvierka prístroja.

Ak nezaznie výstražný tón, aj keď sa má spustiť alarm dvierok, výstražný tón bol vypnutý v nastavovacom režime (viď kapitola „Vykonanie ďalších nastavení“, odstavec „Akustické signály “).

Ak chcete svoje fľaše s vínom prezentovať aj pri zatvorených dvierkach prístroja, môžete vnútorné osvetlenie nastaviť tak, aby zostalo zapnuté aj pri zatvorených dvierkach.

Použitím diód LED v svietiacich lištách je možné vylúčiť nepriaznivý účinok na víno zohriatím alebo UV žiarením.

Zapnutie a vypnutie prezentačného svetla



- Zatláčte na tlačidlo zapnutie/vypnutie prezentačného svetla tak, aby bolo žltým podsvietené.

Vnútorné osvetlenie je potom aj pri zatvorených dvierkach zapnuté.

Pre opätovné vypnutie prezentačného svetla

- zatláčte na tlačidlo zapnutie/vypnutie prezentačného svetla tak, aby už nebolo žltým podsvietené.

Vnútorné osvetlenie je teraz pri zatvorených dvierkach vypnuté.

Nastavenie jasú prezentačného svetla

Jas prezentačného svetla je možné zmeniť.



- Zatláčte na tlačidlo zapnutie/vypnutie prezentačného svetla tak, aby bolo žltým podsvietené.
- Tlačte opäť senzorové tlačidlo pre prezentačné svetlo tak dlho (asi 4 sekundy), pokiaľ na displeji / nebude blikať (po 2 sekundách h).
- Nastavte jas pomocou tlačidiel pre nastavenie teploty (∇ a ^). Držte pritom stlačené tlačidlá. Nastavenie sa vykoná ihneď plynule, výsledok nastavenia nie je na displeji vidieť.

Pritom stlačenie tlačidla spôsobí



- zníženie jasú osvetlenia



- zvýšenie jasú osvetlenia.

Prezentačné svetlo



- Pre potvrdenie zvoleného nastavenia stlačte tlačidlo OK.

Nastavený jas sa uloží. Na displeji sa zobrazí opäť indikátor teploty.

Akonáhle zatvoríte dvierka prístroja, prezentačné svetlo bude svietiť nastaveným jasom. Akonáhle otvoríte dvierka prístroja, bude opäť svietiť normálne vnútorné osvetlenie.

Nastavenie doby svietenia prezentačného svetla

Doba svietenia prezentačného svetla je v stave pri expedícii od výrobcu nastavená na 30 minút.

Dobu svietenia môžete nastaviť na 30, 60, 90 minút až 00 (nekonečno). Prezentačné svetlo svieti potom vo Vami zvolenom stupni jasů.

- Otvorte dvierka prístroja.



- Zatlačte na tlačidlo zapnutie/vypnutie prezentačného svetla tak, aby bolo žltým podsvietené.

- Tlačte opäť senzorové tlačidlo pre prezenčné svetlo tak dlho (asi 2 sekundy), pokým na displeji nebude blikať h.

- Nastavte trvanie osvetlenia pomocou tlačidiel pre nastavenie teploty (∨ a ^). Časy (v minútach) blikajú.

Stlačenie tlačidla pritom spôsobí



- skráti dobu svietenia o 30 minút



- doba svietenia sa o 30 minút predĺži.



- Pre potvrdenie zvoleného nastavenia stlačte tlačidlo OK.

Nastavená doba svietenia sa uloží. Na displeji sa zobrazí opäť indikátor teploty.

Nastavená doba svietenia začína po otvorení a zatvorení dvierok prístroja vždy znovu.

 **Nebezpečenstvo úrazu LED osvetlením.**

Osvetlenie zodpovedá rizikovej skupine RG 2. Keď je kryt pokazený, môže dôjsť k zraneniu očí.

Pri pokazenom kryte lampy sa nepozerajte optickými nástrojmi (lupou alebo podobnými) z bezprostrednej blízkosti do osvetlenia.

Vibrácie a pohyby majú negatívny vplyv na proces zrenia vína, môže sa tým zhoršiť jeho chuť.

Aby ste pri vyberaní fliaš s vínom zaistili ďalšie klúdne skladovanie ostatných fliaš, mali by vína rovnakého druhu ležať pokiaľ je to možné vedľa seba na rovnakom rošte. Okrem toho by ste fľaše s vínom nemali na drevenom rošte ukladať na seba.

Vína by mali byť v ideálnom prípade uskladnené naležato, aby sa korok udržoval zvnútra vlhký a do fľaše nemohol vniknúť vzduch.

Tip: Odporúča sa aj zvýšiť vlhkosť vzduchu pre fľaše vína s korkom (viď kapitola „Optimálna teplota a kvalita vzduchu“, odstavec „Použitie funkcie DynaCool (konštantná vlhkosť vzduchu “).

 Nebezpečenstvo poranenia padajúcimi fľašami.

Za istých okolností sa môžu vínové fľaše vzpriečiť do vyššie umiestnených roštov a pri vyberaní drevených roštov z vinotéky vypadnúť. Drevené rošty sa vždy vyťahujú pomaly a opatrne.

 Nebezpečenstvo poškodenia a poranenia rozbitým sklom.

Vyčnievajúce drevené rošty a vínové fľaše môžu spôsobiť poškodenie sklenených dvierok, ak sa tieto v takejto situácii zatvoria.

Dbajte prosím na to, aby drevené rošty a vínové fľaše nevyčnievali.

Neprekrývajte vetracie a odvetrávacie otvory na zadnej stene - sú dôležité pre chladiaci výkon!

Skladovanie fliaš s vínom

Maximálna výška skladovateľných fliaš s vínom

Vo vinotéke smú byť skladované len fľaše s vínom, ktoré neprekračujú nasledujúcu výšku:

	max. výška
pozdĺž uložená fľaša vína (štandard)	310 mm
priečne uložená fľaša vína (viď odstavec „Priečne ukládanie fliaš vína“)	437 mm

Drevené rošty

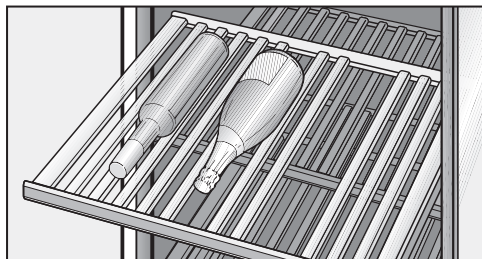

Drevené rošty vedené na výsuvných koľajniciach je možné vytiahnuť natoľko, že je možné na ne pohodlne položiť fľaše s vínom a opäť odobrať.

Premiestnenie drevených roštov

Drevené rošty môžete ľubovoľne vybrať a opäť nasadiť.

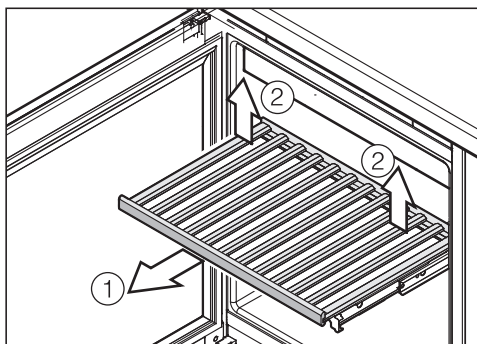

- Vytiahnite drevený rošt až na doraz dopredu ①.
- Drevený rošt vzadu uvoľníte tak, že ho vpravo a vľavo vzadu nadvihnete ②.
- Rošt vyberte smerom dopredu.

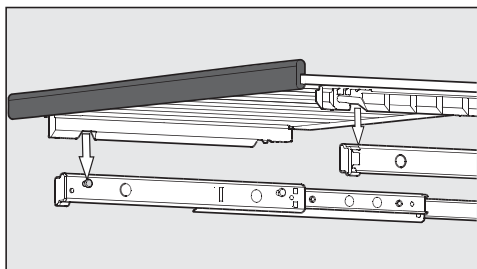

- Na opätovné nasadenie položte drevený rošt na vytiahnuté lišty. Vybratie na drevenom rošte pasuje na čapy na koľajniciach. Magnetická lišta smeruje pritom dopredu.

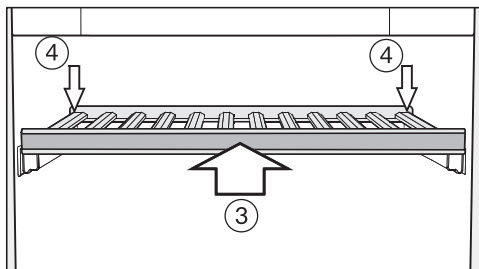

- Zasuňte drevený rošt až na doraz do vinotéky ③.
- Zatlačte drevený rošt úplne dozadu tak, aby vpredu zaklapol.
- Zatlačte drevený rošt vzadu dole tak, aby vzadu zaklapol ④.

Prispôsobenie drevených roštov

Jednotlivé priečky na drevených roštoch sa dajú individuálne preskladať a prispôbiť veľkosti príslušných fliaš. Tak môže byť každá fľaša uskladnená v bezpečnej polohe.

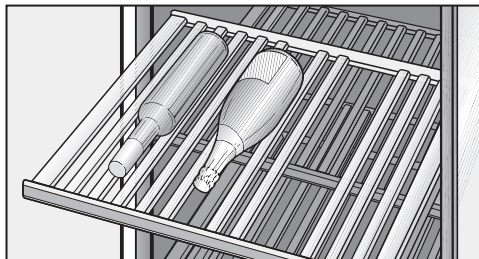

- Jednotlivé priečky na drevenom rošte premiestnite alebo odstráňte tak, že ich jednoducho vyberiete smerom hore. Tak môžete drevený rošt ideálne prispôbiť veľkosti Vašich fliaš vína.

Priečky dekoračného roštu (úplne dolu v prístroji) nie je možné premiestniť.

Skladovanie fliaš s vínom

Priečne skladovanie fliaš vína

Použitím dodaných drevených priečok na priečne ukladanie získate možnosť uskladniť vo vinotéke aj dlhšie fľaše vína, ako napríklad fľaše typu Magnum.

Uvedomte si prosím, že fľaše vína, ktoré chcete uložiť priečne môžu mať výšku maximálne 437 mm.

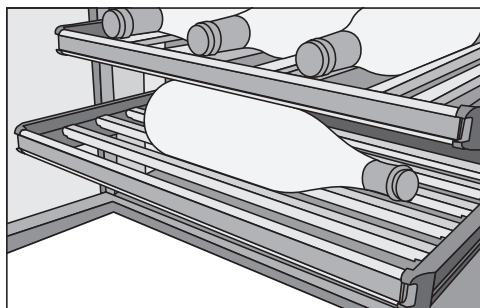

- Vyberte všetky priečky dreveného roštu a nahradte ich dodanými priečkami pre priečne ukladanie.

Popisovanie drevených roštov

Aby ste mali dobrý prehľad o uložených druhoch vína, môžete popísať lakované magnetické lišty na drevených roštoch.

Použite na to dodanú kriedovú ceruzku. Magnetickú lištu môžete priamo popísať, alebo ju na popis zložiť z dreveného roštu.

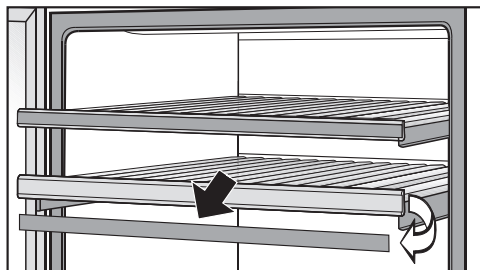

- Uchopte magnetickú lištu na bokoch a vyberte ju smerom dopredu. Magnetické lišty sú na drevených roštoch pridržiavané magnetmi.
- Nežiadúce popisy môžete z magnetickej lišty odstrániť vlhkou utierkou.

⚠ Nebezpečenstvo poškodenia nevhodným čistiacim prostriedkom. Čistenie magnetických lišt čistiacim prostriedkom sa môže poškodiť ich povrchová úprava z tabuľového laku. Magnetické lišty čistite čistou vodou.

- Popíšte magnetickú lištu dodanou kriedovou ceruzkou a upevnite ju opäť vpredu na drevený rošt.

Nasadenie dekoračného roštu

- Nasadte dekoračný rošt do prístroja úplne dole do prístroja (viď kapitola „Popis prístroja“).

Maximálne množstvo náplne

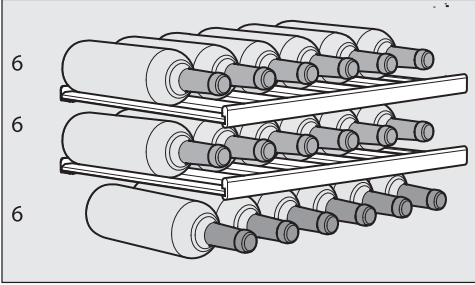

Vo vinotéke je možné skladovať celkovo maximálne 18 fliaš (0,75 l; tvar fľaše: Bordeaux; max. výška fľaše: 310 mm).

Tento maximálny počet sa dá dosiahnuť len nasadením všetkých drevených roštov (bez použitia priečne uložených priečok).

⚠ Nebezpečenstvo poškodenia preťažením drevených roštov.

Zaťaženie dreveného roštu viac ako 25 kg môže spôsobiť jeho poškodenie.

Zabráňte ukladaniu fliaš do viac ako 2 vrstiev.

Automatické odmrazovanie

Vinotéka sa automaticky odmrazuje.

Dbajte na to, aby sa voda nedostala do elektroniky alebo do osvetlenia.

 Nebezpečenstvo poškodenia vniknutou vlhkosťou.

Para z parného čistiaceho stroja môže poškodiť plastové a elektrické komponenty.

Na čistenie vinotéky nepoužívajte žiaden parný čistiaci prístroj.

Nikdy neodstraňujte typový štítok umiestnený vo vnútri prístroja. Typový štítok bude v prípade poruchy potrebný!

Upozornenia k čistiacemu prostriedku

Aby ste nepoškodili povrchové plochy, nepoužívajte **žiadne**

- čistiace prostriedky obsahujúce sódu, čpavok, kyseliny a chlór
- čistiace prostriedky na odstránenie vodného kameňa
- čistiace prostriedky na drhnutie (napr. drhnutí prášok, tekuté mlieko, drsné hubky)
- čistiace prostriedky obsahujúce rozpúšťadlá
- čistiace prostriedky na nerez
- čistiace prostriedky na umývačku riadu
- spreje na rúry na pečenie
- prostriedok na čistenie skla (výnimku tvorí sklo v dvierkach)
- tvrdé hubky a kefy na drhnutie (napr. hubky na hrnce)
- odstraňovač nečistôt
- ostré kovové škrabky.

Vo vnútornom priestore vinotéky používajte len čistiace a ošetrovacie prostriedky nezávadné pre potraviny.

Na čistenie odporúčame len vlažnú vodu a trošku prostriedku na ručné umývanie.

Čistenie a ošetrovanie

Pred čistením vinotéky

- Vinotéku vypnite.
- Vyberte vínové fľaše z vinotéky a skladujte ich na chladnom mieste.
- Vyberte všetky ďalšie časti, ktoré je potrebné vybrať a vyčistiť.
- Pred čistením drevených roštov zložte magnetické lišty.

Vnútorý priestor, príslušenstvo, dvierka prístroja

Vinotéku čistite pravidelne, najmenej ale raz za mesiac.

Nečistoty nenechajte zaschnúť, ale ich hneď odstráňte.

- Vnútorý priestor prístroja vyčistite vlažnou vodou a malým množstvom prostriedku na umývanie riadu.
- Všetky časti z dreva vyčistite mierne vlhkou utierkou, časti z dreva **nesmú** byť vlhké.

 Nebezpečenstvo poškodenia nevhodným čistením.

Mohol by sa poškodiť lakovaný povrch magnetických líšt.

Magnetické lišty vpredu na drevených roštoch **nečistite** čistiacim prostriedkom, ale len čistou vodou.

- Po vyčistení utrite vnútorné priestory a príslušenstvo čistou vodou a všetko vysušte utierkou. Na krátky čas nechajte dvierka vinotéky otvorené.
- Sklenené plochy prístroja vyčistite čistiacim prostriedkom na sklo.

Pre nerezové prístroje platí:

Nerezová plocha na čelnej strane prístroja je zušľachtená veľmi hodnotnou povrchovou úpravou (CleanSteel). Chráni pred zašpinením a uľahčuje čistenie.

 Nebezpečenstvo poškodenia nevhodným čistením.

Povrchová úprava (CleanSteel) sa poškodí.

Tieto plochy **neošetrujte čistiacim prostriedkom na nerez**.

Tieto plochy neošetrujte **ošetrovacím prostriedkom Miele na nerez**.
Tvoria sa viditeľné šmuhy!

Čistenie vetracích a odvetrávacích profilov

Usadený prach zvyšuje spotrebu energie.

- Pravidelne čistite vetracie profily štetcom alebo vysávačom (použite na to napr. sací štetec pre vysávač Miele).

Čistenie tesnenia na dvierkach

 Nebezpečenstvo poškodenia nevhodným čistením.

Pri ošetrovaní tesnenia dvierok olejmi alebo tukmi môžu tieto ostať pórovité.

Neošetrujte tesnenie dvierok olejom alebo tukmi.

- Tesnenie dvierok čistite pravidelne len čistou vodou a nakoniec tesnenie vyutierajte dôkladne utierkou.

Po čistení

- Všetky časi vložte do skrini na víno.
- Vinotéku opäť pripojte a zapnite.
- Vložte opäť fľaše s vínom do vinotéky a zatvorte dvierka prístroja.

Filter Active AirClean

Cez filtre Active AirClean sa do vinotéky dostáva čerstvý vonkajší vzduch. Filtrovanie vonkajšieho vzduchu filtermi Active AirClean zabezpečuje, že sa do vinotéky dostane len vzduch neobsahujúci prach a zápach.

Výzva na výmenu Active AirClean filtra prebehne najneskôr každých 12 mesiacov.

Akonáhle na displeji svieti ukazovateľ na výmenu Active AirClean filtra , musíte vymeniť Active AirClean filtre.

Výmena Active AirClean filtra

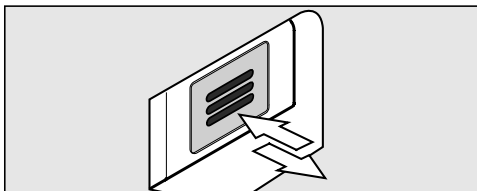

- Zatlačte filter dovnútra a pustite ho.

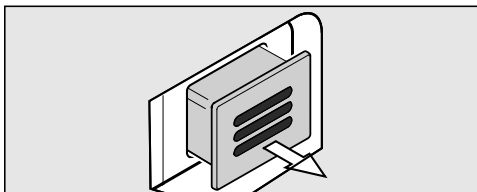

- Vytiahnite filter von.

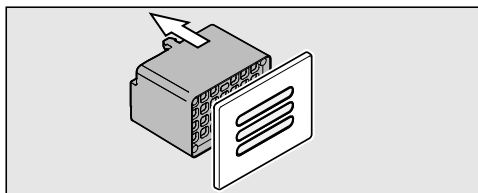

- Stiahnite zadnú časť filtra z krytu.

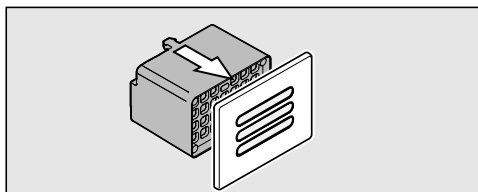

- Nasadíte nový filter na kryt.

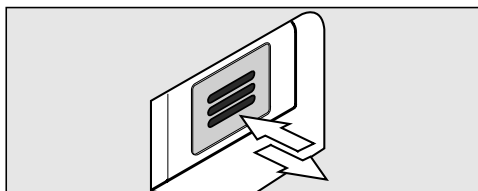

- Založte filter.
- Zatlačte filter dovnútra a pustite ho. Filter sa automaticky zablokuje, počuť je kliknutie.

Active AirClean filtre obdržíte u servisnej služby Miele, u špecializovaného predajcu alebo v internetovom obchode Miele.

Potvrďte výmenu Active AirClean filtra

Na potvrdenie výmeny filtra



- stlačte tlačidlo pre nastavenia.

Na displeji sa zobrazia všetky voliteľné symboly, symbol  bliká.



- Stláčajte tlačidlo pre nastavenie teploty (∨ alebo ∧) tak dlho, pokým nebude na displeji blikáť symbol .



- Stlačte tlačidlo OK a potvrdte Vašu voľbu.

Na displeji bliká 1 (znamená to: Active AirClean filter je nainštalovaný vo vinotéke), svieti symbol .



- Tlačte tak často na tlačidlo pre nastavenie teploty (∨ alebo ∧), pokým sa na displeji nezobrazí 2 (znamená to: počítadlo času sa vynuluje).



- Stlačte tlačidlo OK a potvrdte Vašu voľbu.

Zvolené nastavenie sa prevezme, symbol  bliká.



- Pre opustenie nastavovacieho režimu stlačte tlačidlo pre nastavenia. V inom prípade elektronika opustí automaticky nastavovací režim asi po 1 minúte.

Na displeji zhasne indikátor .

Čo robiť, keď ...

Väčšinu porúch a chýb, ku ktorým môže dôjsť počas bežnej prevádzky, môžete odstrániť aj sami. V mnohých prípadoch môžete ušetriť čas a peniaze, pretože nemusíte volať servisnú službu.

Nasledujúce tabuľky vám majú pomôcť nájsť príčinu poruchy alebo chyby a odstrániť ich.



Väčšinu porúch a chýb, ku ktorým môže dôjsť počas bežnej prevádzky, môžete odstrániť aj sami. Nasledovný prehľad Vám má pomôcť.

Ak nevíete nájsť príčinu poruchy alebo ju odstrániť, upozorníte prosím servisnú službu.

Až do odstránenia poruchy podľa možnosti neotvárajte vinotéku, aby ste udržali stratu chladu čo najmenšiu.





 Užívateľ môže byť neodborne vykonanými inštalačnými a údržbárskymi prácami alebo opravami vystavený nebezpečenstvu.

Inštalácie, údržbárske práce a opravy elektrických prístrojov smú vykonávať len autorizovaní Miele odborní pracovníci.

Problém	Príčina a odstránenie
Vinotéka nemá žiaden chladiaci výkon, nefunguje vnútorné osvetlenie pri otvorených dverkách a nesvieti displej.	Sieťová zástrčka nie je správne zasunutá v zásuvke. ■ Zasuňte zástrčku do zásuvky. Pri zasunutej zástrčke sa na displeji zobrazí symbol sieťového pripojenia –⏏.
	Vinotéka nie je zapnutá a na displeji svieti symbol pripojenia k sieti –⏏. ■ Vinotéku zapnite.
	Vypol sa istič domovej inštalácie. Vinotéka, domové napätie alebo iný prístroj môže byť pokazený. ■ Zavolajte kvalifikovaného elektrikára alebo servisnú službu.
Na displeji svieti symbol , vinotéka nemá žiaden chladiaci výkon, jej obsluha a vnútorné osvetlenie sú ale funkčné.	Výstavná prevádzka je zapnutá, na displeji svieti symbol  . ■ Vypnite výstavnú prevádzku (viď kapitola „Informácie pre predajcu“, odstavec „Výstavná prevádzka“).

Problém	Príčina a odstránenie
Kompresor sa zapína stále častejšie a na dlhšiu dobu, teplota vo vinotéke klesá.	Teplota vo vinotéke je nastavená príliš nízko. ■ Opravte nastavenie teploty.
	Nie sú správne zatvorené dvierka prístroja. ■ Skontrolujte, či dvierka prístroja správne zatvárajú.
	Často boli otvárané dvierka prístroja. ■ Dvierka prístroja otvárajte len v prípade potreby a čo najkratšie.
	Sú zastavané alebo zaprášené vetracie a odvetrávacie profily. ■ Neprikrývajte vetracie a odvetrávacie profily a pravidelne z nich odstraňujte prach.
	Teplota v miestnosti je príliš vysoká. ■ Postarajte sa o nižšiu teplotu v miestnosti.



Hlásenia na displeji

Problém	Príčina a odstránenie
Na displeji svieti symbol alarm . Dodatočne zaznie výstražný tón.	Aktivoval sa alarm dvierok. ■ Zatvorte dvierka prístroja. Symbol alarm  zhasne a výstražný tón stíchne.
Na displeji bliká symbol alarm . Dodatočne zaznie výstražný tón.	Teplota vo vinotéke je v závislosti od nastavenej teploty príliš vysoká alebo nízka. Dôvodmi by mohli byť napríklad: <ul style="list-style-type: none"> – Často boli otvárané dvierka prístroja. – Boli prikryté vetracie a odvetrávacie profily. – Došlo k dlhodobejšiemu výpadku siete (výpadok prúdu). ■ Zrušte stav alarmu. Symbol alarm  zhasne a výstražný tón stíchne.
Svieti ukazovateľ výmeny Active AirClean filtra .	To je výzva na výmenu Active AirClean filtra. ■ Vymeňte Active AirClean filter vo všetkých troch temperovacích zónach a potvrdte výmenu filtra nakoniec v nastavovacom režime (viď „Active AirClean filter“).

Čo robiť, keď ...



Problém	Príčina a odstránenie
Na ukazovateli teploty svieti/ bliká jedna čiarka.	Teplota sa zobrazuje len vtedy, keď je teplota vo vinotéke v zobrazovateľnom rozsahu.
Na displeji sa zobrazí: „F0“ až „F3“event. „S1“ až „S3“.	Vyskytla sa porucha. ■ Zavolajte servisnú službu.

Nefunguje vnútorné osvetlenie.

Problém	Príčina a odstránenie
<p>Nefunguje LED-vnútorné osvetlenie.</p>	<p>Vinotéka nie je zapnutá.</p> <ul style="list-style-type: none"> ■ Vinotéku zapnite. <p>LED-vnútorné osvetlenie sa asi po 15 minútach pri otvorených dverkách z dôvodu prehriatia automaticky vypne.</p> <p>Ak toto nie je príčinou, vyskytuje sa porucha.</p> <div style="border: 1px solid gray; padding: 5px; margin-bottom: 10px;"> <p> Nebezpečenstvo úrazu elektrickým prúdom. Pod krytom osvetlenia sú časti pod prúdom. LED osvetlenie smie vymieňať a opravovať výlučne servisná služba.</p> </div> <div style="border: 1px solid gray; padding: 5px;"> <p> Nebezpečenstvo úrazu LED osvetlením. Osvetlenie zodpovedá rizikovej skupine RG 2. Keď je kryt pokazený, môže dôjsť k zraneniu očí. Pri pokazenom kryte lampy sa nepozerajte optickými nástrojmi (lupou alebo podobnými) z bezprostrednej blízkosti do osvetlenia.</p> </div> <ul style="list-style-type: none"> ■ Zavolajte servisnú službu.
<p>LED-vnútorné osvetlenie svieti aj pri zatvorených dverkách.</p>	<p>Prezentačné svetlo je zapnuté.</p> <ul style="list-style-type: none"> ■ Vypnite prezentačné svetlo (viď kapitola „Prezentačné svetlo“).

Čo robiť, keď ...

Všeobecné problémy s vinotékou

Problém	Príčina a odstránenie
Nezaznie výstražný tón, aj keď sú dvierka prístroja dlhší čas otvorené.	Nejedná sa o chybu. Tón alarmu bol v režime nastavenia vypnutý (viď kapitola „Prevedenie ďalších nastavení“, odstavec „Akustické signály  “).
Vinotéku nie je možné zapnúť.	Je zapnuté blokovanie. ■ Vypnite blokovanie (viď kapitola „Prevedenie ďalších nastavení“, odstavec „Zapnutie/vypnutie blokovania  “).
Deformujú sa priečky drevených roštov.	Typickou vlastnosťou dreva sú zmeny objemu v dôsledku prijímania vlhkosti alebo vysušenia. Zvýšená vlhkosť vzduchu v prístroji spôsobí, že drevené časti „pracujú“. Tak sa môžu drevené časti za určitých okolností roztiahnuť a môžu vzniknúť trhliny. Konáre a nerovnosti v dreve hovoria charaktre dreva.
Na etiketách fliaš a tvorí pleseň.	Podľa druhu lepidla etikiet môžu tieto mierne plesnivieť. ■ Pleseň úplne odstráňte. Vínové fľaše očistite a odstráňte prípadné zvyšky lepidla.
Na korkoch vínových fliaš sa tvorí biely povlak.	Korok kontaktom so vzduchom oxiduje. ■ Povlak utrite suchou handričkou. Povlak môže mať vplyv na kvalitu vína.

Príčiny zvukov

Normálne zvuky	Čím vznikajú?
Brrrrr ...	Hučanie spôsobuje motor (kompresor). Pri zapínaní motora môže byť krátkodobá a hlasnejšia.
Blubb, blubb ...	Bublanie, klokotanie, bzučanie prichádza z chladiva, ktoré preteká rúrkami.
Klik ...	Cvakanie je počuť vždy, keď termostat zapína alebo vypína motor.
Sssrrrrr ...	Tiché šumenie môže byť od prúdu vzduchu vo vnútri vinotéky s viacerými zónami.
Knak ...	Pukanie je počuť vždy, keď dochádza k rozpínavosti materiálov vo vinotéke.
Uvedomte si, že zvukom prichádzajúcim z motora a prúdenia v chladiacom okruhu nemožno zabrániť.	

Zvuky, ktoré sa dajú ľahko odstrániť	Príčina	Odstránenie
Klopanie, búchanie, štrnganie	Vinotéka nestojí rovno.	Vyrovnajzte vinotéku pomocou vodováhy. Použite pritom nastavovacie nohy pod prístrojom alebo niečo pod ňu podložte.
	Zásuvky alebo odkladacie plochy sa trasú alebo zasekávajú.	Skontrolujte vyberateľné časti a prípadne ich opäť nasadte.
	Fľašky alebo nádoby sa dotýkajú.	Odsuňte fľašky alebo nádoby mierne od seba.
	Prepravný držiak na kábel visí ešte na zadnej stene prístroja.	Zložte držiak na káble.

Servisná služba a záruka

Kontakt pri poruchách

Pri poruchách, ktoré neviete sami odstrániť, informujte napr. Vášho špecializovaného predajcu Miele alebo servisnú službu Miele.

Servisnú službu Miele si môžete vyžiadať online na www.miele.sk.

Kontaktné údaje servisnej služby Miele nájdete na konci tohto dokumentu.

Servisná služba potrebuje označenie modelu a výrobné číslo (Fabr./SN/Nr.). Obidva údaje nájdete na typovom štítku.

Typový štítok nájdete vo vnútri vinotéky.

Databáza EPREL

Od 1. marca 2021 bude možné nájsť informácie k označovaniu spotreby energie a požiadavkách na ekologický design v európskej databáze produktov (EPREL). Cez nasledovný link <https://eprel.ec.europa.eu/> sa dostanete do databázy produktov. Tu budete vyzvaný zadať označenie modelu.

Označenie modelu nájdete na typovom štítku.

Miele			
XXXXXX		Nr. XX / XXXXXXXXXX.	
<small>WEINTEMPERSCHRANK-UNTERTSCHMIDEL MULTITEMPERATURE WINE STORAGE CABINET/FREESTANDING WORKTOP ARMoire DE MISE EN TEMP. DES VINS-XCCL ENCASTREABLE SOUS PLAN ARMARIO P. ACCONCONDIZIONE VINS-XCCL/IN POTREBAJO EN CUBIERTA BIFAZIUM TEMPERATURSCHRANK UNTER</small>			
<small>Klasse/Class Classe/Clase SN-ST</small>	<small>Ap-Type/AP-Type AP-Type/AP-Tipo</small>	<small>Bruttoinhalt/Gross Capacity Volume Brû/Capacidad Bruta XXX l</small>	<small>Gettlevermögen/Freezing Capacity Pouvoir de Congel/Capas Congeladora</small>
<small>Nichtfr. Gas /K /G /WEIN /KALT NûlCapacity Tot /R /F /WINE /CHILL Volume U e Tot /R /C Capac. Util Tot /F /C /VINO /CHILL</small>	R600a: XXg		

Záruka

Záručná doba predstavuje 2 roky.

Ďalšie informácie k záručným podmienkam vo svojej krajine získate u servisnej služby Miele.

Miesto inštalácie

 Nebezpečenstvo poškodenia a poranenia prevrátením sa vinotéky. Vinotéka je veľmi ťažká a pri otvorených dvierkach má sklon k prevráteniu.

Nechajte zatvorené dvierka prístroja, pokým nebude prístroj v zabudovanom stave a zaistený podľa návodu na obsluhu a montáž vo výklenku.

 Nebezpečenstvo poškodenia a poranenia prevrátením sa vinotéky. Ak vinotéku inštaluje jedna jediná osoba, hrozí zvýšené nebezpečenstvo poranenia a poškodenia. Vinotéku inštalujte bezpodmienečne s pomocou druhej osoby.

 Nebezpečenstvo požiaru a poškodenia exotermnými prístrojmi. Exotermné prístroje sa môžu vznietiť a spôsobiť požiar vinotéky. Vinotéka sa nesmie umiestniť pod varnú dosku.

 Nebezpečenstvo požiaru a poškodenia exotermnými prístrojmi. Exotermné prístroje sa môžu vznietiť a spôsobiť požiar vinotéky. Pod vinotéku sa nesmie zabudovať vyhrievacia zásuvka.

slniečnemu žiareniu.

O čo vyššia je teplota v miestnosti, o to dlhšie beží kompresor a tým je vyššia spotreba energie.

Pri zabudovaní vinotéky dbajte okrem iného na nasledovné:

- Zásuvka musí byť umiestnená mimo zadnej steny a musí byť v prípade núdze ľahko prístupná.
- Zástrčka a sieťový kábel prístroja sa nesmú dotýkať zadnej strany vinotéky, pretože by sa vibráciami prístroja mohol poškodiť sieťový kábel a zásuvka.
- Ani iné prístroje by nemali byť pripojené do zásuviek v oblasti zadnej strany vinotéky.

 Nebezpečenstvo poranenia rozbitým sklom.

V nadmorskej výške nad 1 500 m n.m. môže v dôsledku zmenených tlakových pomerov vzduchu prasknúť sklenená tabuľa na dvierkach skrinky. Ostré hrany môžu spôsobiť vážne poranenia.

Vo výške viac ako 1.500 m by sa vinotéka nemala zabudovávať alebo inštalovať.

Vhodná je suchá, dobre vetrateľná miestnosť.

Pri voľbe miesta inštalácie myslite prosím na to, že ak vinotéku postavíte v bezprostrednej blízkosti kúrenia, sporáka alebo iného zdroja tepla, stúpne jej spotreba energie. Zabráňte aj priamemu

Inštalácia

Klimatická trieda

Vinotéka je určená len pre určitú klimatickú triedu (rozsah teploty v miestnosti), ktorej hranice musia byť dodržané. Klimatická trieda je uvedená na typovom štítku vo vnútri prístroja.

Klimatická trieda	Teplota v miestnosti
SN	+10 °C až +32 °C
N	+16 °C až +32 °C
ST	+16 °C až +38 °C
T	+16 °C až +43 °C

Nižšia teplota v miestnosti spôsobuje dlhší prestoj kompresora. To môže spôsobiť vyššie teploty vo vinotéke a tým aj následné škody.

 Nebezpečenstvo poškodenia vysokou vlhkosťou vzduchu.

Pri vysokej vlhkosti vzduchu sa môže kondenzát zrážať na vonkajších stenách prístroja a spôsobiť koróziu.

Umiestnite prístroj v suchej a/alebo klimatizovanej miestnosti s dostatočným vetraním.

Po zabudovaní prístroja sa presvedčte, či sa dvierka správne zatvárajú, či sú dodržané uvedené vetracie a odvetrávacie profily a či bol prístroj zabudovaný podľa popisu.

Vetranie a odvetrávanie

 Nebezpečenstvo požiaru a poškodenia nedostatočným vetraním. Ak nemá vinotéka dostatočné vetranie, spúšťa sa častejšie kompresor a beží dlhšiu dobu. Toto spôsobuje zvýšenú spotrebu energie a vyššiu prevádzkovú teplotu kompresora, následkom toho môže byť poškodenie kompresora.

Dbajte na dostatočné vetranie a odvetrávanie vinotéky.

Bezpodmienečne dodržujte uvedené vetracie a odvetrávacie profily. Vetracie a odvetrávacie profily nesmú byť prikryté alebo zastavené.

Vzduch na zadnej stene vinotéky sa ohrieva. Preto musí byť skriňa na zabudovanie tak prispôsobená, že bude zabezpečené bezchybné vetranie a odvetrávane (viď kapitola „Inštalácia“, odstavce „Rozmery pre zabudovanie“):

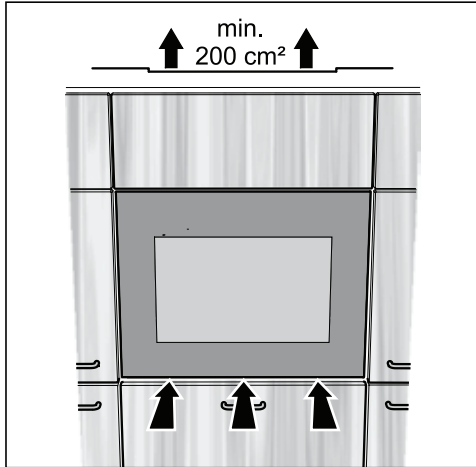

- Vetranie prebieha pod dverkami prístroja.
- Odvetranie prebieha voľným odvetrávacím profilom nad vinotékou. Prierez odvetrávacieho profilu musí byť minimálne 200 cm², aby sa mohol nerušené odťahovať zahriaty vzduch.
- Dôležité! Vinotéka pracuje o to energeticky úspornejšie, o čo väčšie sú vetracie a odvetrávacie profily.

Vetracie a odvetrávacie profily nesmú byť prikryté alebo zastavené. Okrem toho musia byť pravidelne čistené od prachu.

Druhy otvorov pre výstup vzduchu

Horný odvetrávací otvor môže byť prevedený na rôzne spôsoby:

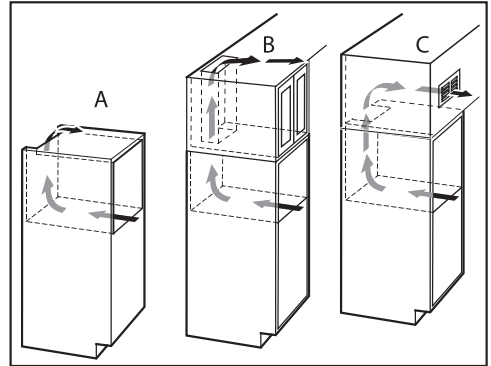

- A : Priamo nad vinotékou
- B : Nad nadstavenou skriňou
- C : Na nadstavenej skrini s vetracou mriežkou vpredu

Ak by ste chceli vsadiť vetracie mriežky do odvetrávacích otvorov, potom musia byť otvory väčšie ako 200 cm². Voľný priechod 200 cm² vyplýva zo súčtu prierezu otvorov v mriežke.

Inštalácia

Rozmery pre zabudovanie

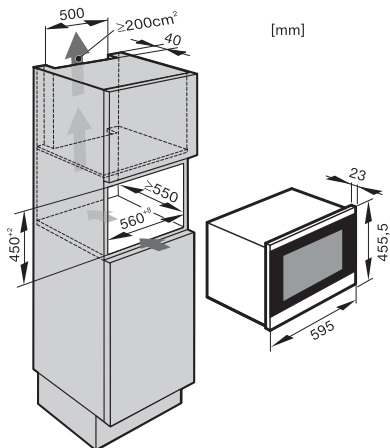

Dĺžka sieťového kábla je 2300 mm.

Zásuvka musí byť umiestnená mimo zadnej steny a musí byť v prípade núdze ľahko prístupná.

Zabudovanie vinotéky

Pred zabudovaním vinotéky

- Pred zabudovaním vyberte z vinotéky príslušenstvo.

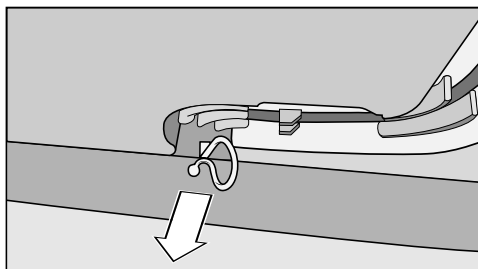

- Odstráňte držiak kábla zo zadnej strany prístroja (podľa modelu).

⚠ Nebezpečenstvo poškodenia a poranenia prevrátením sa vinotéky. Ak vinotéku inštaluje jedna jediná osoba, hrozí zvýšené nebezpečenstvo poranenia a poškodenia. Vinotéku inštalujte bezpodmienečne s pomocou druhej osoby.

- Vinotéku zabudujte len do pevného, stabilného kuchynského nábytku, ktorý stojí rovno na podlahe.
- Výklenok pre zabudovanie musí byť horizontálne a vertikálne vycentrovaný.
- Bezpodmienečne dodržte vetracie a odvetrávacie profily (viď kapitola „Inštalácia“, odstavec „Vetranie a odvetrávanie“ odstavec „Montážne pokyny“).

Na zabudovanie vinotéky potrebujete nasledovné náradie:

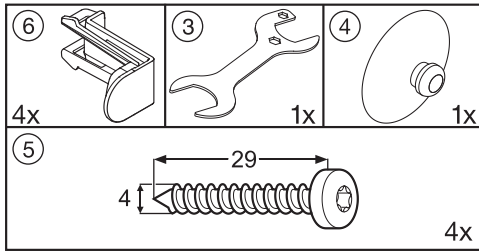

Okrem iného potrebujete vodováhu ako aj skrutkovač.

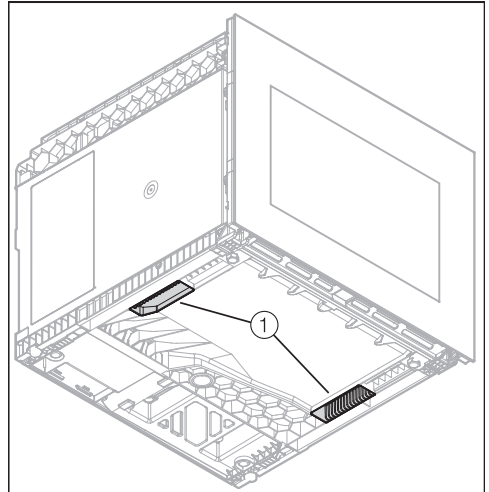

- Použite na transport prístroja držiaky ① na spodnej strane vinotéky.
- Preložte sieťový kábel na zadnej strane prístroja smerom k zástrčke.

Inštalácia

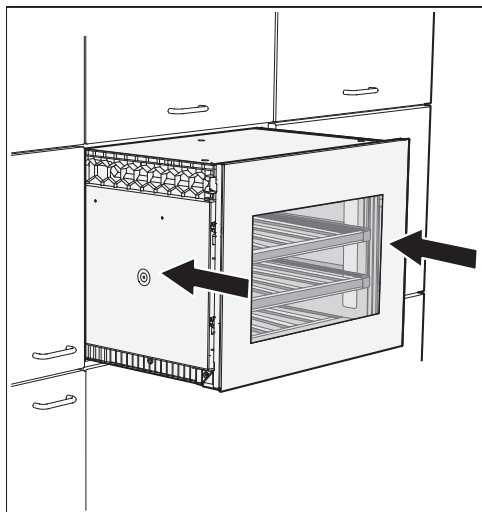

- Vinotéku zasuňte do zabudovanej skrine. Pri zasúvaní vinotéky dbajte na to, aby sa nepoškodil sieťový kábel.
- Vyrovnajte vinotéku s okolitými čelnými stenami nábytku, prípadne ju povytiahnite.

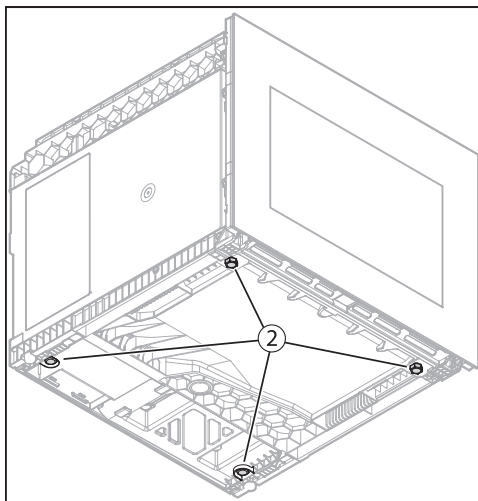

- Ak je potrebné vinotéku znovu vycentrovat, musíte ju opäť vytiahnuť z výklenku, aby ste mohli nastavovacie nohy ② pod vinotékou prestaviť.
- Nastavovacie nohy ② nastavte na potrebnú výšku.

Nastavovacie nohy je možné prestaviť ručne, ak to nejde, použite priložený vidlicový kľúč.

- Vinotéku zasuňte do zabudovanej skrine a opäť skontrolujte vzdialenosť s okolitými čelnými stenami nábytku. Pri zasúvaní vinotéky dbajte na to, aby sa nepoškodil sieťový kábel.

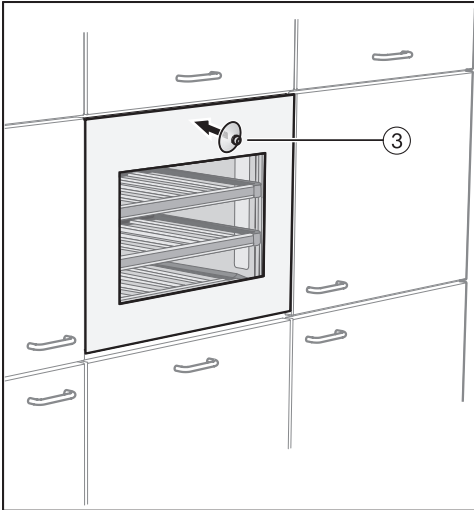

- Nasadte priložený prísavkový držiak ③ na sklenené čelo a otvorte dverka prístroja.

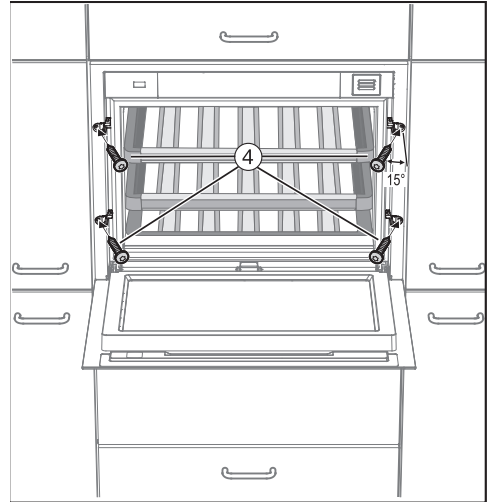

- Pripevnite vinotéku štyrmi priloženými skrutkami (4 x 29) ④ v korpuse nábytku tak, že skrutky zaskrutkujete mierne šikmo (asi 15°) do bočnej steny nábytku.

Inštalácia

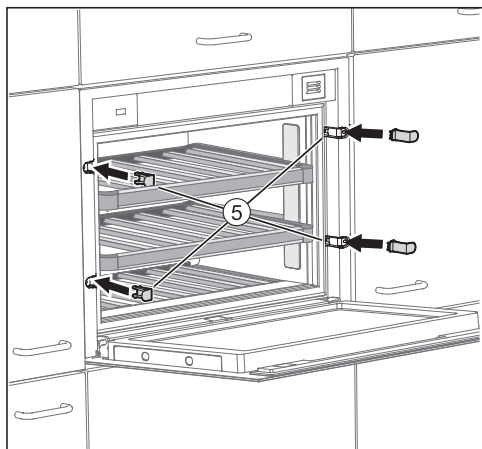

- Nasadte priložené kryty ⑤.
- Vinotéku teraz elektricky pripojte.

Akonáhle je vinotéka elektricky pripojená, objaví sa po krátkej chvíli na displeji symbol pripojenia k sieti -⏻-.



- Stlačte tlačidlo vyp./zap.

Symbol pripojenie k sieti -⏻- zhasne a vinotéka začne chladieť.

Systém Push2open vinotéky je teraz aktivovaný (viď kapitola „Popis prístroja“, odstavec „Správne používanie pomôcky na otváranie dvierok“).

Elektrické pripojenie

Vinotéka sa dodáva pripravená na pripojenie na striedavý prúd 50 Hz, 220-240 V.

Istenie musí byť najmenej 10 A.

Pripojenie môže byť len k riadne nainštalovanej zásuvke s ochranným kontaktom. Elektrická inštalácia musí byť v súlade s VDE 0100.

Aby bolo v prípade núdze možné vinotéku odpojiť rýchle od prúdu, musí byť zásuvka umiestnená mimo zadnej steny a musí byť ľahko prístupná.

Ak by po zabudovaní zásuvka už nebola prístupná, musí byť v mieste inštalácie k dispozícii odpojovacie zariadenie pre každý pól. Za odpojovacie zariadenia sa považujú vypínače so vzdialenosťou kontaktov najmenej 3 mm. Patria k nim napríklad LS spínač, poistky a stykače (EN 60335).

Zástrčka ako aj sieťový kábel vinotéky sa nesmú dotýkať zadnej strany prístroja, pretože by sa vibráciami mohol poškodiť sieťový kábel a zásuvka. Mohlo by to spôsobiť skrat.

Ani iné prístroje by nemali byť pripojené do zásuviek v oblasti zadnej strany vinotéky.

Pripojenie cez predlžovací kábel nie je povolené, pretože predlžovacie káble nezaručujú potrebnú bezpečnosť prístroja (napr. nebezpečenstvo prehriatím).

Vinotéka sa nesmie pripájať na elektrické striedače, ktoré sa používajú pri autonómnom zásobovaní elektrickou energiou, napr. zo **solárneho systému**. V inom prípade môže pri zapnutí vinotéky dôjsť k bezpečnostnému vypnutiu z dôvodu napätových špičiek. Môže sa poškodiť elektronika. Vinotéka sa tiež nemôže prevádzkovať v spojení s takzvanými **úspornými zástrčkami** pretože obmedzujú prívod elektrickej energie k vinotéke a prístroj sa prehrieva.

Ak je nutná výmena prívodného sieťového vedenia, smie ju vykonať len kvalifikovaný elektrikár.

Informácie pre predajcu

Zapnutie výstavnej prevádzky

Vinotéku je možné pomocou funkcie „Výstavná prevádzka“ prezentovať v obchode alebo vo výstavných priestoroch. Obsluha a osvetlenie vinotéky sú pritom naďalej funkčné, kompresor zostáva ale vypnutý, aby vinotéka nechladila.

Zapnutie výstavnej prevádzky



- Vinotéku vypnete stlačením tlačidla zap./vyp.

Na displeji zhasne ukazovateľ teploty a zobrazí sa symbol pripojenia k sieti .







- Položte prst na tlačidlo  a nechajte ho na ňom položený.



- Zatlačte ešte jedenkrát na tlačidlo zap./vyp. (tlačidlo  pritom nepustíte).



- Nechajte prst položený na tlačidlo , pokiaľ sa neobjaví symbol .
- Uvoľnite tlačidlo .

Výstavná prevádzka je zapnutá, na displeji svieti symbol .

Vypnutie výstavnej prevádzky



Na displeji svieti symbol .



- Stlačte tlačidlo pre nastavenie.



Na displeji sa zobrazia všetky voliteľné symboly, symbol  bliká.



- Stláčajte tlačidlo pre nastavenie teploty ( alebo ) tak dlho, pokiaľ nebude na displeji blikáť symbol .



- Stlačte tlačidlo OK a potvrdte Vašu voľbu.

Na displeji bliká  (znamená to: výstavná prevádzka je aktivovaná), symbol  svieti.



- Stlačte tlačidlo ✓ alebo ∧, aby sa na displeji zobrazilo  (znamená to: výstavná prevádzka vypnutá).



- Stlačte tlačidlo OK a potvrdte Vašu voľbu.

Zvolené nastavenie sa prevezme, symbol  bliká.



- Pre opustenie nastavovacieho módu stlačte tlačidlo pre nastavenia. V inom prípade elektronika opustí automaticky nastavovací mód asi po jednej minúte.

Výstavná prevádzka je vypnutá, symbol  zhasne.

Miele s.r.o.
Plynárenská 1
821 09 Bratislava
Tel.: +421 2 58 103 111
Servis-tel.: +421 2 58 103 131
E-mail: info@miele.sk
Internet: www.miele.sk

**Servisná služba Miele
príjem servisných zákaziek
0800 MIELE1
(0800 643 531)**

Miele & Cie. KG
Carl-Miele-Straße 29
33332 Gütersloh
Nemecko

KWT 7112 iG ed/cs, KWT 7112 iG grgr, KWT 7112 iG obsw