



EW6F3494ACC

SK Návod na používanie | Práčka



Víta vás Electrolux! Ďakujeme Vám, že ste si vybrali náš spotrebič.



Rady týkajúce sa používania, brožúry, návody na riešenie problémov a informácie o servise a opravách:

www.electrolux.com/support

Vyhradzujeme si právo na zmeny bez predchádzajúceho upozornenia.

OBSAH

1. BEZPEČNOSTNÉ INFORMÁCIE.....	2
2. BEZPEČNOSTNÉ POKYNY.....	4
3. POPIS VÝROBKU.....	6
4. TECHNICKÉ ÚDAJE.....	8
5. INŠTALÁCIA.....	8
6. PRÍSLUŠENSTVO.....	12
7. OVLÁDACÍ PANEL.....	13
8. PRED PRVÝM POUŽITÍM.....	19
9. TECHNOLÓGIA AUTODOSE (AUTOMATICKÉ DÁVKOVANIE).....	19
10. PROGRAMY.....	26
11. APLIKÁCIA A DODATOČNÉ SKRYTÉ PROGRAMY.....	31
12. NASTAVENIE WIFI PRIPOJENIA.....	32
13. KAŽDODENNÉ POUŽÍVANIE.....	34
14. TIPY A RADY.....	38
15. OŠETROVANIE A ČISTENIE.....	40
16. RIEŠENIE PROBLÉMOV.....	47
17. HODNOTY SPOTREBY.....	51
18. RÝCHLY SPRIEVODCA.....	53
19. OCHRANA ŽIVOTNÉHO PROSTREDIA.....	55

1. BEZPEČNOSTNÉ INFORMÁCIE



Pred začiatkom inštalácie a používaním tohto spotrebiča si pozorne prečítajte priložený návod na používanie.

Výrobca nezodpovedá za zranenia ani za škody spôsobené nesprávnou inštaláciou alebo používaním. Tieto pokyny uchovávajte na bezpečnom a prístupnom mieste, aby ste do nich mohli v budúcnosti nahliadnuť.

1.1 Bezpečnosť detí a zraniteľných osôb

- Tento spotrebič smú používať deti staršie ako 8 rokov a osoby so zníženou fyzickou, zmyslovou alebo psychickou spôsobilosťou alebo nedostatkom skúseností a znalostí, iba

ak sú pod dozorom zodpovednej osoby alebo ak boli zodpovednou osobou poučené o bezpečnom používaní spotrebiča a rozumejú prípadným rizikám.

- Deti od 3 do 8 rokov a osoby s vysokou mierou postihnutia nesmú mať prístup k spotrebiču, pokiaľ nie sú pod nepretržitým dohľadom zodpovednej osoby.
- Deti do 3 rokov nesmú mať prístup k spotrebiču, pokiaľ nie sú pod nepretržitým dohľadom zodpovednej osoby.
- Deti by mali byť pod dozorom, aby sa zabezpečilo, že sa so spotrebičom nebudú hrať.
- Obaly vždy uschovajte mimo dosah detí a náležite ich zlikvidujte.
- Umývacie/pracie/čistiace prostriedky uschovávajúte mimo dosahu detí.
- Keď sú dvierka spotrebiča otvorené, nedovoľte deťom ani domácim zvieratám, aby sa k nemu priblížili.
- Ak má spotrebič detskú poistku, mala by byť zapnutá.
- Deti nesmú spotrebič bez dozoru čistiť ani vykonávať žiadnu údržbu na spotrebiči.

1.2 Všeobecná bezpečnosť

- Tento spotrebič je určený iba na pranie bielizne určenej na pranie v domácnosti.
- Tento spotrebič je určený na jedno použitie v domácnosti v interiéri.
- Tento spotrebič sa môže používať v kanceláriách, hotelových hosťovských izbách, izbách s posteľou a raňajkami, v penziónoch na farme a iných podobných ubytovacích zariadeniach, ak takéto používanie nepresiahne (priemerné) úrovne používania v domácnosti.
- Nemeňte technické parametre tohto spotrebiča.
- Maximálna náplň spotrebiča je 9 kg. Neprekračujte maximálnu náplň každého programu (pozrite si kapitolu s názvom Programy).
- Prevádzkový tlak vody v mieste vstupu vody z prípojky musí byť v rozmedzí od 0,5 bar (0,05 MPa) do 10 bar (1,0 MPa).

- Vetrací otvor v dolnej časti spotrebiča nesmie byť zakrytý kobercom, podložkou ani inou pokrývkou podlahy.
- Spotrebič treba zapojiť do vodovodnej siete pomocou novej dodanej súpravy hadíc alebo iných nových súprav hadíc dodaných autorizovaným servisným strediskom.
- Staré súpravy hadíc sa nesmú znovu použiť.
- Ak je poškodený elektrický napájací kábel, musíte ho dať vymeniť u výrobcu, v autorizovanom servisnom stredisku alebo u kvalifikovanej osoby, aby sa predišlo nebezpečenstvu.
- Pred vykonávaním údržby spotrebič vypnite a vyťahnite jeho zástrčku zo sieťovej zásuvky.
- Na čistenie spotrebiča nepoužívajte prúd vody pod vysokým tlakom a/alebo paru.
- Vyčistite spotrebič vlhkou handričkou. Používajte iba neutrálne čistiace prostriedky. Nepoužívajte abrazívne výrobky, čistiace špongie s abrazívnou vrstvou, rozpúšťadlá ani kovové predmety.
- Ak je na práčke umiestnená sušička vo vežovej zostave, pri inštalácii treba použiť správnu montážnu súpravu schválenú spoločnosťou Electrolux (bližšie informácie nájdete v kapitole „Príslušenstvo – Montážna súprava”).

2. BEZPEČNOSTNÉ POKYNY

2.1 Inštalácia



Inštalácia musí byť v súlade s príslušnými nariadeniami v danej krajine.

- Odstráňte všetky časti obalu a prepravné skrutky vrátane gumeného puzdra s plastovou rozpernou vložkou.
- Prepravné skrutky uschovajte na bezpečnom mieste. V prípade budúceho presunu spotrebiča ich budete musieť opäť naskrutkovať, aby ste zablokovaním bubna zabránili vnútornému poškodeniu.
- Vždy dávajte pozor, ak presúvate spotrebič, pretože je ťažký. Vždy

používajte ochranné rukavice a uzavretú obuv.

- Dodržiavajte pokyny na inštaláciu dodané so spotrebičom.
- Poškodený spotrebič neinštalujte ani nepoužívajte.
- Spotrebič neinštalujte ani nepoužívajte na miestach, kde môže byť teplota nižšia ako 0 °C alebo kde je spotrebič vystavený poveternostným vplyvom.
- Podlaha, kde má byť spotrebič umiestnený, musí byť rovná, stabilná, čistá a odolná voči vyššej teplote.
- Zabezpečte prúdenie vzduchu medzi spotrebičom a podlahou.
- Po umiestnení spotrebiča do konečnej trvalej polohy skontrolujte pomocou

vodoráhy, či je vo vodorovnej polohe. Ak nie je vo vodorovnej polohe, zvýšte alebo znížte nožičky podľa potreby.

- Spotrebič neinštalujte priamo nad odtok v podlahe.
- Spotrebič nepostrekujte vodou a nevystavujte ho nadmernej vlhkosti.
- Spotrebič neinštalujte tam, kde dverka spotrebiča nemožno úplne otvoriť.
- Pod spotrebič nedávajte zatvorenú nádobu na zachytávanie eventuálne unikajúcej vody. Informácie o povolenom príslušenstve vám poskytne autorizované servisné stredisko.

2.2 Elektrické zapojenie

VAROVANIE!

Hrozí nebezpečenstvo požiaru a zásahu elektrickým prúdom.

- **UPOZORNENIE:** Tento spotrebič je určený na inštaláciu/pripojenie k uzemňovaciemu pripojeniu v budove.
- Vždy používajte správne nainštalovanú zásuvku odolnú proti nárazom.
- Uistite sa, že parametre na typovom štítku sú kompatibilné s elektrickým napätím zdroja napájania.
- Nepoužívajte viaczásuvkové adaptéry ani predlžovacie káble.
- Uistite sa, že zástrčka a prívodný elektrický kábel nie sú poškodené. Ak prívodný elektrický kábel spotrebiča treba vymeniť, túto operáciu smie urobiť iba pracovník autorizovaného servisného strediska.
- Sieťovú zástrčku pripojte do sieťovej zásuvky až po dokončení inštalácie. Po inštalácii sa uistite, že máte prístup k sieťovej zástrčke.
- Nedotýkajte sa elektrického napájacieho kábla ani jeho zástrčky mokrými rukami.
- Spotrebič neodpájajte ťahaním za napájací kábel. Vždy ťahajte za sieťovú zástrčku.

2.3 Prívod vody

- Prívodná voda nesmie prekročiť 25 °C.
- Vodné hadice nesmiete poškodiť.
- Pred pripojením k novým potrubiam alebo potrubiam, ktoré sa dlho nepoužívali alebo boli opravené alebo vybavené novými

zariadeniami (vodomery atď.), nechajte vodu stiecť, kým nebude čistá a číra.

- Uistite sa, že prvého použitia spotrebiča alebo po ňom viditeľne neuniká voda.
- Ak je prívodná hadica príliš krátka, nepoužívajte predlžovaciu hadicu. Obráťte sa na autorizované servisné stredisko a požiadajte o výmenu prívodnej hadice.
- Pri rozbalovaní spotrebiča môže dôjsť k vytečeniu vody z odtokovej hadice. Je to spôsobené použitím vody pri testovaní spotrebičov v továrni.
- Odtokovú hadicu môžete predĺžiť do dĺžky najviac 400 cm. Ak potrebujete inú odtokovú hadicu, prípadne ju chcete predĺžiť, obráťte na autorizované servisné stredisko.
- Po inštalácii sa uistite, že máte prístup k vodovodnému kohútiku.

2.4 Používanie

VAROVANIE!

Hrozí nebezpečenstvo poranenia, zásahu elektrickým prúdom, požiaru, popálenín alebo poškodenia spotrebiča.

- Dodržiavajte bezpečnostné pokyny na obale umývacieho prostriedku.
- Horľavé látky ani predmety, ktoré sú nasiaknuté horľavými látkami, nekladte do spotrebiča, do jeho blízkosti ani naň.
- Neperte tkaniny silne znečistené olejom, masťou alebo inými masťnými látkami. Môže dôjsť k poškodeniu gumených dielov práčky. Takúto bielizeň pre pranie v práčke predperte v rukách.
- Nedotýkajte sa sklenených dveriek, pokiaľ je zapnutý program. Sklo sa môže stať horúce.
- Uistite sa, že ste z bielizne odstránili všetky kovové predmety.

2.5 Servis

- Ak treba dať spotrebič opraviť, obráťte sa na autorizované servisné stredisko. Používajte iba originálne náhradné diely.
- Nezabudnite, že vlastnoručná alebo neprofesionálna oprava môže mať bezpečnostné následky a mohla by spôsobiť zánik záruky.
- Nasledovné náhradné diely sú dostupné do doby najmenej 10 rokov od ukončenia

- predaja modelu: motor a kefy motora, prevodovka medzi motorom a bubnom, čerpadlá, tlmíče a pružiny, prací bubon, bubnová trojnožka a súvisiace guľičkové ložiská, ohrievače a ohrevné prvky vrátane tepelných čerpadiel, potrubí a súvisiacej výbavy vrátane hadíc, ventilov, filtrov a systémov aquastop, dosky plošných spojov, elektronické displeje, tlakové spínače, termostaty a senzory, softvér a firmvér vrátane resetovacieho softvéru, dvere, závesy dverí a tesnenia, iné tesnenia, súprava zamykania dverí, plastové periférie ako dávkovače pracieho prostriedku. Vo vašej krajine môže byť obdobie dlhšie. Ďalšie informácie nájdete na našej webovej lokalite.
- Upozorňujeme, že niektoré z týchto dielov môžu byť dostupné iba pre profesionálnych opravárov, a že nie všetky náhradné diely sú vhodné pre všetky modely.
 - Informácie o žiarovke/žiarovkách vnútri tohto výrobku a náhradných dieloch osvetlenia, ktoré sa predávajú samostatne: Tieto žiarovky sú navrhnuté

tak, aby odolali extrémnym podmienkam v domácich spotrebičoch, ako napr. teplota, vibrácie, vlhkosť, alebo slúžia ako ukazovatele prevádzkového stavu spotrebiča. Nie sú určené na používanie iným spôsobom a nie sú vhodné na osvetlenie priestorov v domácnosti.

2.6 Likvidácia

VAROVANIE!

Riziko zranenia alebo udusenía.

- Spotrebič odpojte od elektrickej siete a prívodu vody.
- Sieťový elektrický kábel odrežte blízko pri spotrebiči a zlikvidujte ho.
- Odstráňte západku dvierok, aby ste zabránili uviaznutiu detí a domácich zvierat v bubne.
- Spotrebič zlikvidujte v súlade s miestnymi požiadavkami na likvidáciu odpadu z elektrických a elektronických zariadení (OEEZ).

3. POPIS VÝROBKU

3.1 Špeciálne funkcie

Vaša nová práčka spĺňa všetky požiadavky na moderné a účinné ošetrovanie bielizne pri nízkej spotrebe vody, energie a pracieho prostriedku a postará sa o bielizeň.

- **AutoDoseTechnológia** automaticky nadávkuje správne množstvo pracieho prostriedku podľa náplne, zásuvka má dve zabudované nádržky (prací prostriedok + zmäkčovač) a dve dodatočné priehradky na manuálne naplnenie pracieho prostriedku a prípadných prostriedkov. Poskytuje maximálnu flexibilitu používania.

- Funkcia **SensiCare System** rozpozná hmotnosť naplnenia bielizne a do 30 sekúnd nastaví trvanie programu. Prací program sa prispôsobí podľa množstva dávky a typu bielizne a spotrebuje iba toľko času, energie a vody, koľko je potrebné. Podrobnejšie informácie nájdete v odseku „Detekcia naplnenia SensiCare“.
- **Wi-Fi pripojenie** umožňuje spustiť a skontrolovať stav pracieho cyklu pomocou diaľkového ovládania.

3.2 Prehľad o spotrebiči

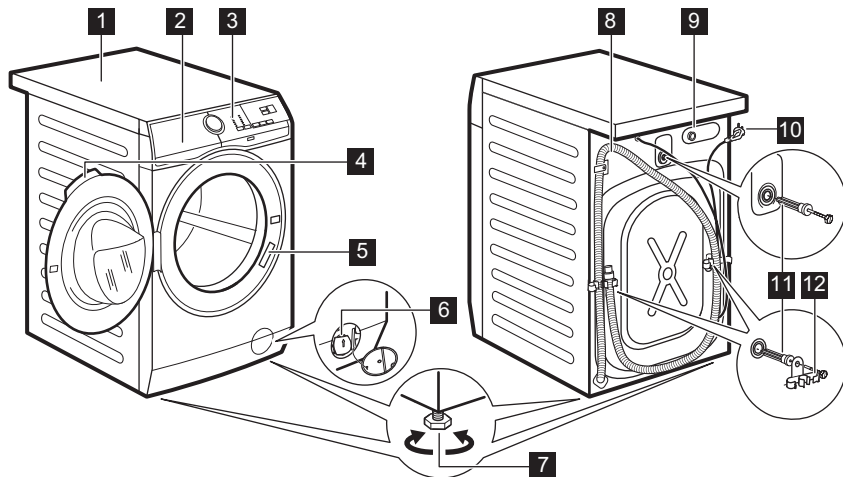

- | | |
|--|---|
| 1 Pracovná plocha | 7 Nôžky na vyrovnanie spotrebiča |
| 2 Dávkovač pracieho prostriedku s nádržkami AutoDose a ručnými priehradkami | 8 Odtoková hadica |
| 3 Ovládací panel | 9 Prípojka prítokovej hadice |
| 4 Rukoväť dvierok | 10 Napájací kábel |
| 5 Typový štítok | 11 Prepravné skrutky |
| 6 Filter vypúšťacieho čerpadla | 12 Podpora hadice |

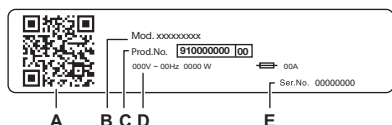

Na typovom štítku sa uvádza:

- QR kód,
- názov modelu,
- číslo výroby,
- elektrické parametre,
- sériové číslo

Naskenujte **QR kód** na spotrebiči, aby ste zaregistrovali svoj výrobok a získali z neho maximum.

- Získajte prístup k údajom o spotrebiči, dokumentácii a článkom o používaní najlepších funkcií (návod na používanie je k dispozícii aj na stránke electrolux.com/manuals)
- Získajte informácie o používaní, riešení problémov, servise a opravách (dostupné aj na stránke electrolux.com/support)
- Kúpte si príslušenstvo, spotrebný materiál a originálne náhradné diely (dostupné aj na stránke electrolux.com/shop)

4. TECHNICKÉ ÚDAJE

Rozmer	Šírka/výška/celková hĺbka	59,7 cm /84,7 cm /65,8 cm
Elektrické zapojenie	Napätie Celkový výkon Poistka Frekvencia	230 V 2 100 W 10 A 50 Hz
Úroveň ochrany pred vstupom pevných častíc a vlhkosti zabezpečená ochranným krytom, okrem nízkonapäťových zariadení bez ochrany pred vlhkosťou		IPX4
Tlak prívodu vody	Minimálny Maximálny	0,5 bar (0,05 MPa) 10 bar (1,0 MPa)
Prívod vody ¹⁾		Studená voda
Maximálna hmotnosť náplne	Bavlna	9 kg
Rýchlosť odstreďovania	Maximálna rýchlosť odstreďovania	1351 ot./min

1) Prívodnú hadicu pripojte k vodovodnému kohútiku so 3/4" závitom.

5. INŠTALÁCIA

⚠ VAROVANIE!

Pozrite si kapitoly o hľadne bezpečnosti.

5.1 Vybalenie

1. Otvorte dverka. Z bubna vyberte všetky predmety.

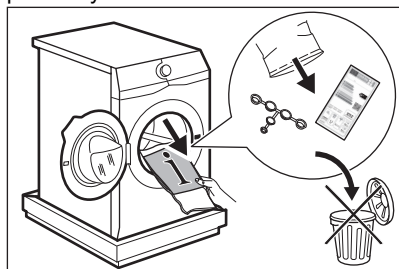

Príslušenstvo dodané so spotrebičom sa môže líšiť v závislosti od modelu.

2. Baliaci prvok položte na podlahu za spotrebič a opatrne spotrebič položte na jeho zadnú stranu. Zo dna odstráňte

ochranu.

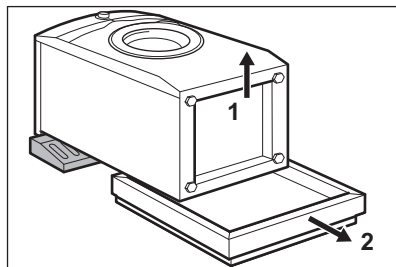

⚠ UPOZORNENIE!

Práčku nekladte na jej prednú stranu.

3. Spotrebič vráťte späť do vzpriamenej polohy. Vyberte napájací kábel a odtokovú hadicu z držiakov na hadice.

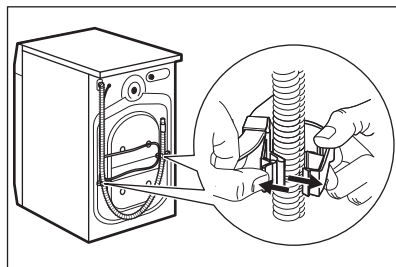

⚠ **VAROVANIE!**

Môže dôjsť k vytečeniu vody z odtokovej hadice. Je to spôsobené testovaním práčky v továrni.

4. Odstráňte tri prepravné skrutky/prvky a vytiahnite plastové rozpery.

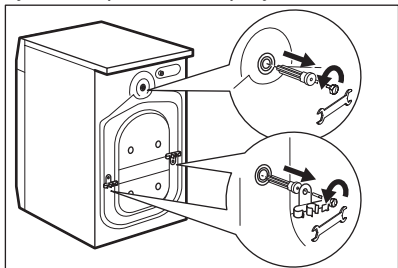

Odporúčame, aby ste si obaly a prepravné skrutky odložili pre prípad, keď budete spotrebič premiestňovať.

5. Do otvorov založte plastové kryty, ktoré nájdete v sáčku s návodom na použitie.

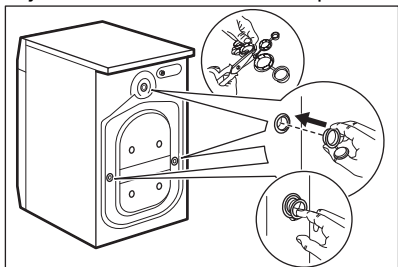

5.2 Informácie ohľadom inštalácie

Umiestnenie a vyrovnanie do vodorovnej polohy

Správne nastavte spotrebič, aby ste predišli vibráciám, huku a pohybu spotrebiča počas prevádzky.

1. Spotrebič nainštalujte na rovnú a tvrdú podlahu. Spotrebič musí byť vo vodorovnej polohe a stabilný. Uistite sa, že sa spotrebič nedotýka steny ani iných jednotiek a že je dostatočná cirkulácia vzduchu pod spotrebičom.

2. Vodorovnú polohu nastavíte uvoľnením alebo utiahnutím nožičiek. Všetky nožičky musia stáť pevne na podlahe.

⚠ **VAROVANIE!**

Spotrebič nevyrovňajte do vodorovnej polohy podložením nožičiek kartónom, drevom a pod.

Prívodná hadica

⚠ **UPOZORNENIE!**

Uistite sa, že nie sú poškodené hadice a že nedochádza k únikom zo spojok. Ak je prívodná hadica príliš krátka, nepoužívajte predĺžovaciu hadicu. Obráťte sa na servisné stredisko a požiadajte o informácie o výmene prívodnej hadice.

1. V prípade potreby pripojte prívodnú hadicu na vodu na zadnú stranu spotrebiča. Zvyčajne je už nainštalovaná vo výrobe.

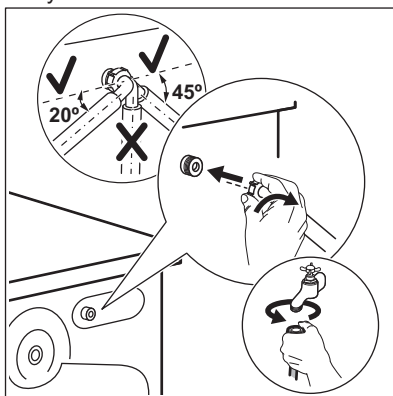

2. Umiestnite ju doľava alebo doprava, v závislosti od polohy vodovodného kohútika. Uistite sa, že prívodná hadica nie je vo vertikálnej polohe.
3. V prípade potreby uvoľnite kruhovú maticu a nastavte správnu polohu.
4. Prívodnú hadicu pripojte k vodovodnému kohútiku so studenou vodou a 3/4" závitom.
5. Niektoré modely môžu obsahovať prívodnú hadicu so zariadením na zastavenie vody. Zabraňuje prípadným únikom z hadice v dôsledku jej prirodzeného starnutia. Sektor v okienku

zobrazuje túto poruchu **A**. Ak k tomu dôjde, zatvorte vodovodný kohútik a požiadajte autorizované servisné stredisko o informácie o výmene hadice.

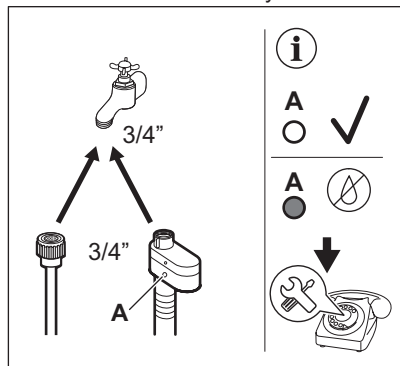

VAROVANIE!

Prívodná voda nesmie prekročiť 25 °C.

Vypúšťanie vody

Odtoková hadica by mala viesť vo výške aspoň 60 cm a najviac 100 cm.



Odtokovú hadicu môžete predĺžiť do dĺžky najviac 400 cm. Ak potrebujete kúpiť inú odtokovú hadicu, prípadne ju chcete predĺžiť, obráťte na autorizované servisné stredisko.

Uistite sa, že odtoková hadica vytvára slučku, aby sa nečistoty z umývadla nedostali do spotrebiča.

Odtokovú hadicu pripojte k prípojke sifónu a utiahnite svorkou. Uistite sa, že odtoková hadica vytvára slučku, aby sa nečistoty z umývadla nedostali do spotrebiča.

Hadicu umiestnite priamo do zabudovanej odtokovej rúrky v stene miestnosti a prichyťte ju svorkou.

Bez plastového držiaka hadice, do sifónu umývadla – odtokovú hadicu pripojte k prípojke sifónu a utiahnite svorkou.

Odtoková hadica sa môže ohnúť v tvare U a položiť okolo plastového držiaka. Na hrane umývadla – upevnite držiak o vodovodný kohútik alebo na stenu.



Uistite sa, že plastový držiak sa počas vypúšťania spotrebiča nehýbe a že koniec odtokovej hadice nie je ponorený vo vode. Môže dôjsť k návratu špinavej vody do spotrebiča. Kúpte si príslušenstvo od autorizovaného dodávateľa.

Na stúpacie potrubie s vetracím otvorom – vložte odtokovú hadicu priamo do odtokovej rúrky.



Koniec odtokovej hadice musí byť vždy odvetraný, t. j. vnútorný priemer odtokovej rúrky (min. 38 mm – min. 1,5") musí byť väčší ako vonkajší priemer odtokovej hadice.

Odtokovú hadicu je možné pripojiť viacerými spôsobmi:

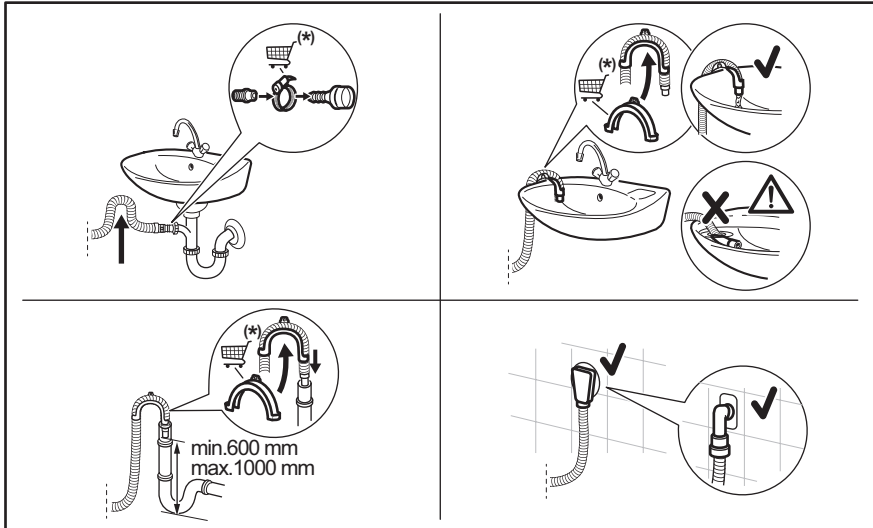

(*) Vyhradzujeme si právo na zmeny bez predchádzajúceho upozornenia.

5.3 Zapojenie do elektrickej siete

Na konci inštalácie môžete pripojiť sieťovú zástrčku do sieťovej zásuvky.

Parametre napájania a elektrickej siete sú uvedené na typovom štítku a v kapitole „Technické údaje“. Ubezpečte sa, že požadované parametre zodpovedajú parametrom domácej elektrickej siete.

Uistite sa, že elektrická sieť v domácnosti vydrží maximálne požadované zaťaženie, pričom berte do úvahy aj iné spotrebiče, ktoré sa môžu používať.

Spotrebič pripojte k uzemnenej zásuvke.

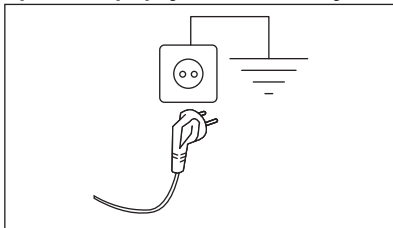

Prívodný elektrický kábel musí byť ľahko prístupný aj po inštalácii spotrebiča.

Ak máte nejaké otázky ohľadne elektrického zapojenia a inštalácie spotrebiča, obráťte sa na autorizované servisné stredisko.

Výrobca neprijíma žiadnu zodpovednosť za škody alebo zranenia spôsobené nedodržaním hore uvedených bezpečnostných opatrení.

6. PRÍSLUŠENSTVO

6.1 Súprava upevňovacích prvkov

Ak spotrebič inštalujete v drevenej podlahe, zaistíte ho upevňovacou doskou.

Pozorne si prečítajte pokyny dodávané s príslušenstvom.

6.2 Špeciálna súprava

Sušičku môžete umiestniť na hornú časť práčky **iba s použitím správnej montážnej súpravy**.

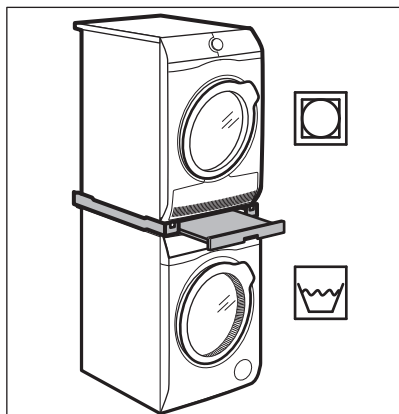

! VAROVANIE!

Sušičku neumiestňujte pod práčku. Skontrolujte hĺbky vašich spotrebičov, aby ste si overili kompatibilitu montážnej súpravy.

7. OVLÁDACÍ PANEL

7.1 Popis ovládacieho panela

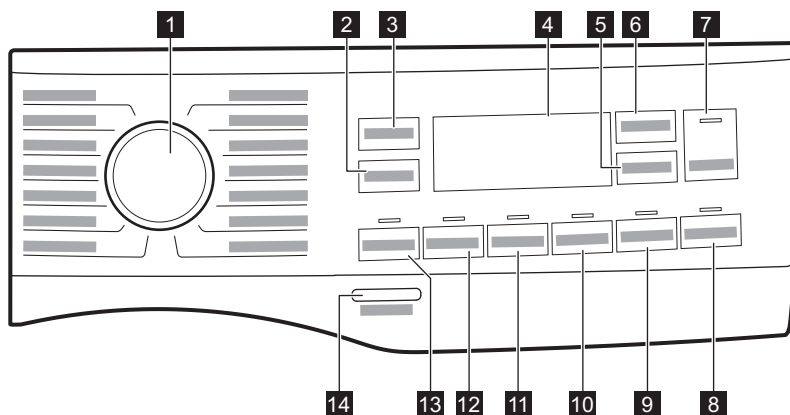

Voliteľné funkcie nie sú voliteľné so všetkými pracími programami. Skontrolujte kompatibilitu medzi voliteľnými funkciami a pracími programami v odseku „Kompatibilita AutoDose a voliteľných funkcií s programami“ v kapitole „Programy“. Voliteľná funkcia môže vylúčiť inu. V takomto prípade vám spotrebič neumožní nastaviť aj nekompatibilné voliteľné funkcie. Dbajte na to, aby boli obrazovka a dotykové tlačidlá vždy čisté a suché.

1 Volič programu	Na nastavenie želaného pracieho programu. Podrobnejšie informácie nájdete v kapitole „Programy“.
	Po nastavení programu spotrebič automaticky zvolí pôvodné nastavenie rýchlosti odstreďovania. Opakovaným dotykem tohto tlačidla dosiahnete: <ul style="list-style-type: none">• Zmenu rýchlosti odstreďovania. Displej zobrazí iba rýchlosti odstreďovania dostupné pre nastavený program.• --- Vyberte voliteľnú funkciu Bez odstreďovania. Nastavením tejto možnosti deaktivujete všetky fázy odstreďovania. Spotrebič vykoná iba fázu vypúšťania zvoleného pracieho programu. Túto možnosť nastavte pre veľmi jemné textilie. Počas plákania sa pri niektorých pracích programoch použije viac vody. Pomocou tlačidla Odstreď. môžete tiež nastaviť nasledujúce možnosti:
2 Odstreď. tlačidlo	<ul style="list-style-type: none">• <input type="checkbox"/> Zapnite voliteľnú funkciu Oplachovanie stop . Voda z posledného oplachovania sa nevy pustí, aby sa predišlo pokrčeniu bielizne. Prací program sa ukončí s ponechanou vodou v bubne a záverečná fáza odstreďovania sa nevykoná. <p>Na displeji sa zobrazí ukazovateľ <input type="checkbox"/>.</p> <p>Dvierka zostanú zablokované. Bubon sa bude pravidelne otáčať, aby obmedzil krčenie bielizne. Na odomknutie dverí musíte vypustiť vodu.</p> <p>Stlačte tlačidlo Start/Pauza : spotrebič spustí fázu odstreďovania a vypustí vodu.</p>





-  Zapnite voliteľnú funkciu Tichý
Všetky fázy odstreďovania (priebežné a záverečné odstredenie) sa vynechajú a program skončí s vodou v bubne. To pomôže znížiť pokrčenie. Pretože je program veľmi tichý, je vhodný pre použitie v noci, keď sú dostupné lacnejšie tarify elektrickej energie. Pri niektorých programoch sa oplachovanie vykonáva s väčším množstvom vody.

Na displeji sa zobrazí ukazovateľ .

Dvierka zostanú zablokované. Bubon sa bude pravidelne otáčať, aby obmedzil krčenie bielizne. Na odomknutie dverí musíte vypustiť vodu.

Ak sa dotknete tlačidla Start/Pauza : spotrebič vykoná iba fázu vypúšťania.

Spotrebič vypustí vodu automaticky približne po 18 hodinách.

3	Teplota dotykové tlačidlo	Po výbere pracieho programu spotrebič automaticky navrhne pôvodné nastavenie teploty. Opakovane stlačte tlačidlo, až kým sa na displeji nezobrazí požadovaná teplota. Keď sa na displeji zobrazia ukazovatele _ _ *, spotrebič nezohrieva vodu.
4	Displej	Poskytuje informácie o nastavení programu. Podrobnejšie informácie nájdete v odseku „Displej“.
5	 AutoDose Dotykové tlačidlo Aviváž	Na zapnutie a vypnutie automatického naplňovania aviváže. Bližšie informácie nájdete v kapitole „Technológia AutoDose (automatické dávkovanie)“.
6	 AutoDose Dotykové tlačidlo Tekutý prací prostriedok	Na zapnutie a vypnutie automatického naplňovania pracieho prostriedku. Bližšie informácie nájdete v kapitole „Technológia AutoDose (automatické dávkovanie)“.
7	 Start/Pauza dotykové tlačidlo	Stlačte toto tlačidlo na spustenie, pozastavenie spotrebiča alebo prerušenie spustenia programu.
	Pridanie odevov	Na začiatku fázy prania môžete prerušiť cyklus a pridať alebo odstrániť odevy. Bližšie informácie nájdete v časti „Otvorenie dverí – pridávanie odevov“.

Opakovaným stlačením tohto tlačidla zapnete jednu z dvoch alebo obe voliteľné funkcie.

Na displeji sa zobrazí príslušný ukazovateľ.

-  Spustenie na diaľku
Vyberte túto voliteľnú funkciu, aby ste pripojili spotrebič k aplikácii.
Dotknite sa tohto tlačidla, na displeji bude na niekoľko sekúnd blikať ukazovateľ **APP**.



Po dotknutí sa tlačidla Start/Pauza  sa na displeji zobrazí ukazovateľ  a Spustenie na diaľku je potvrdené.



8 Spustenie na diaľku/
Odložený start **doty-
kové tlačidlo**



Keď sa dotknete tlačidla Start/Pauza  po zmiznutí ukazo-
vateľa **APP**, spustenie na diaľku nie je aktivované, ale nastav-
ený program sa spustí.

-  Odložený start
S touto voliteľnou funkciou môžete odložiť štart programu na vhodnejší čas.
Opakovaným stlačením tlačidla nastavte požadované posunutie. Čas sa zvyšuje
v 1-hodinových intervaloch až do 20 hod.
Po stlačení tlačidla Start/Pauza  sa na displeji zobrazí ukazovateľ  a zvolen-
é posunutie štartu a spotrebič začne odpočítavanie.

9 Time Manager **doty-
kové tlačidlo**

Pomocou tejto voliteľnej funkcie môžete skrátiť trvanie programu. Pozrite si odsek
„Time Manager“.

10 Snadné žehlení **do-
tykové tlačidlo**

Spotrebič opatrne vyperie a odstredí bielizeň, aby sa predišlo pokrčeniu.
Spotrebič zníži rýchlosť odstredovania, použije viac vody a prispôbi trvanie pro-
gramu podľa typu bielizne.



Detská poistka

Pomocou tejto voliteľnej funkcie môžete zabrániť deťom hrať sa s ovládacím pane-
lom.
Ak chcete **zapnúť/vypnúť** túto voliteľnú funkciu, stlačte a podržte tlačidlo Snadné
žehlení, až kým sa  **nezapne/nevypne** na displeji.
Ak je funkcia zapnutá, po stlačení ktoréhokoľvek tlačidla kontrolka tlačidla 3-krát za-
bliká.

11 Extra máčhání **doty-
kové tlačidlo**

S touto voliteľnou funkciou môžete pridať k zvolenému praciemu programu niekoľko
plákaní.
Túto voliteľnú funkciu použijete pre ľudí s alergiami na zvyšky pracieho prostriedku a s
citlivou pokožkou.
Táto voliteľná funkcia predlžuje trvanie programu.
Rozsvieti sa príslušný ukazovateľ nad dotykovým tlačidlom a zostane tiež natrvalo
svietiť počas ďalších cyklov, kým nebude táto voliteľná funkcia deaktivovaná.



**Voliteľná funkcia Jemný
Plus**

Vďaka prídavnej funkcii tejto voliteľnej funkcie sa aviváž rovnomerne rozloží v bieliz-
ni a zvýši sa jej účinnosť na bielizeň. Odporúča sa pri používaní aviváže.
Ak chcete **zapnúť/vypnúť** túto voliteľnú funkciu, stlačte a podržte tlačidlo Extra má-
čhání, až kým sa  **nezapne/nevypne** na displeji.

Dotykom tohto tlačidla pridáte do programu fázu odstraňovania škvŕn. Rozsvieti sa príslušný ukazovateľ nad dotykovým tlačidlom. Stlačením tohto tlačidla sa v blízkosti symbolu pracieho prostriedku zobrazí ukazovateľ **+** a spotrebič pri aktivovanej nádržke na prací prostriedok automaticky nadávkuje dodatočné množstvo pracieho prostriedku.

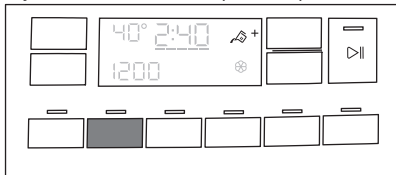

12 Skvrny dotykové tlačidlo

Keď je automatická nádržka na prací prostriedok vypnutá, môžete spustiť túto voliteľnú funkciu ako u bežnej práčky naplnením pracieho prostriedku alebo prídavného prostriedku do ručnej priehradky.

Ak stlačíte tlačidlo nádržky na prací prostriedok pri aktivovanej voliteľnej funkcii Skvrny, funkcia AutoDose sa vypne, ale voliteľná funkcia Skvrny naďalej zostane zapnutá v ručnom režime.

Táto voliteľná funkcia predlžuje trvanie programu.

13 Předpírka dotykové tlačidlo

Ak zvolíte túto voliteľnú funkciu, pridá sa k cyklu fáza predpierania pri 30 °C pred fázou prania.

Rozsvieti sa príslušný ukazovateľ nad dotykovým tlačidlom.

Táto voliteľná funkcia sa odporúča pre silne zašpinenú bielizeň, predovšetkým s obsahom piesku, prachu, blata a iných pevných častíc.

Počas fázy predpierania sa automaticky pridá dodatočné množstvo pracieho prostriedku.

Keď zvolíte fázu predpierania a funkcia AutoDose je zapnutá, spotrebič automaticky nadávkuje prací prostriedok. Keď je funkcia AutoDose vypnutá, vložte do bubna dávkovaciu guľôčku s pracím/prídavným prostriedkom. Voliteľné funkcie môžu predĺžiť trvanie programu.

Zvukové signály

Tento spotrebič je vybavený rôznymi zvukovými signálmi, ktoré sa zapnú keď:

- zapnete spotrebič (špeciálny krátky tón),
- vypnete spotrebič (špeciálny krátky tón),
- sa dotknete tlačidiel (zvuk kliknutia),
- urobíte chybnú voľbu (3 krátke zvuky),
- po dokončení programu (sekvencia zvukov trvajúca asi 2 minúty),
- spotrebič má poruchu (sekvencia krátkych zvukov trvajúca asi 5 minút).

Ak chcete **vypnúť/zapnúť** zvukové signály pri skončení programu, dotknite sa tlačidla Předpírka a tlačidla Skvrny naraz a podržte ich asi 6 sekúnd.

Aj keď zvukové signály vypnete, zaznejú pri poruche spotrebiča.

Počítadlo prevádzkových hodín

Môžete zobraziť celkový prevádzkový čas spotrebiča od prvého zapnutia v hodinách. Táto hodnota počíta prevádzkový čas cyklov (nezahŕňa prestávky ani čas odloženého štartu).

Ak chcete zobraziť túto hodnotu, postupujte nasledovne:

- Na zapnutie spotrebiča podržte stlačené tlačidlo Zap./Vyp. na niekoľko sekúnd.
- Otočte ovládač programov do polohy akéhokoľvek programu.
- Stlačte a niekoľko sekúnd podržte tlačidlá Skvrny a Extra máchání.
- Po 3 sekundách sa na displeji zobrazí celkový počet hodín prevádzky spotrebiča: napr. v prípade 1276 hodín sa na displeji sa na 2 sekundy zobrazí text Hr, na 2 sekundy 12 (tisíciky a stovky) a 76 (desiatky a jednotky).

Ak tento postup nefunguje (z dôvodu uplynutia časového limitu, nesprávnej polohy voliča programov alebo nesprávnej kombinácie tlačidiel), vypnite spotrebič a zopakujte postup od začiatku.

Obnova výrobných nastavení

Ák sa chcete vrátiť k pôvodnému nastaveniu, stlačte a niekoľko sekúnd podržte tlačidlo Snadné žehlení a Time Manager.

Na displeji sa na približne 5 sekúnd zobrazí - - -.

14 Zap./Vyp. tlačidlo

Stlačenie tohto tlačidla na niekoľko sekúnd umožní zapnúť alebo vypnúť spotrebič. Keď sa spotrebič zapína alebo vypína, zaznejú dva rozdielne tóny.

Keďže funkcia pohotovostného režimu automaticky vypne spotrebič, aby sa v niektorých prípadoch znížila spotreba energie, budete musieť znovu zapnúť spotrebič. Blížišie informácie nájdete v odseku „Voliteľná funkcia pohotovostného režimu“ v kapitole „Každodenné používanie“.

7.2 Displej

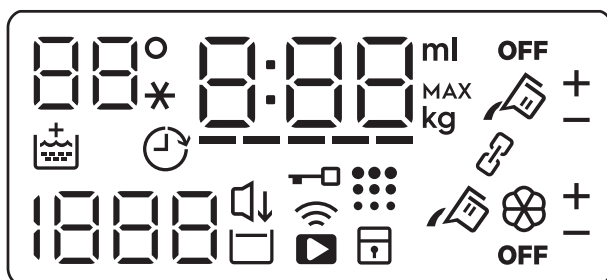

	Teplotná oblasť: Ukazovateľ teploty. -_* Ukazovateľ studenej vody.
	Ukazovateľ Soft Plus.
	Ukazovateľ posunutého štartu.
	Oblasť odstreďovania: Ukazovateľ rýchlosti odstreďovania - - - Ukazovateľ funkcie Bez odstreďovania. Fáza odstreďovania je vypnutá.
	Indikátor Tichý.
	Ukazovateľ funkcie Plákanie stop.
	Ukazovateľ zablokovaných dveriek.
	Ukazovateľ pripojenia Wi-Fi.
	Ukazovateľ spustenia na diaľku.
	Ukazovateľ detskej bezpečnostnej poistky.

Ukazovateľ čistenia bubna. Podrobnejšie informácie nájdete v časti Čistenie bubna v odseku Ošetrovanie a čistenie.

- - - - Indikátor Time Manager.

Digitálny ukazovateľ môže zobrazovať:

- Trvanie programu: napr. **2:40**.
- Čas odkladu: napr. **2h**.
- Koniec cyklu: **0:00**.
- Kód upozornenia: napr. **E2 1**.
- Ukazovateľ chyby: - - -.
- Indikácia počtu prevádzkových hodín spotrebiča. Podrobnejšie informácie nájdete v časti Počítadlo prevádzkových hodín v odseku Popis ovládacieho panela.
- Iné správy o nastavení.

Ukazovateľ množstva prídavných tekutých prostriedkov (pozrite si kapitolu „Technológia AutoDose (automatické dávkovanie)“).





Ukazovateľ maximálnej náplne (pozrite si časť „Zistenie náplne SensiCare System“).

MAX Bliká, keď množstvo dávky bielizne presiahne maximálne stanovené množstvo pre zvolený program.



Ukazovateľ prepojeného režimu. Rozsvieti sa, keď sú obe priehradky prepojené a naplnené rovnakým pracím prostriedkom. Funkcia AutoDose pre aviváž je deaktivovaná.

+
-

Tieto ukazovatele sa zobrazia vedľa ukazovateľov nádržky na prací prostriedok  a nádržky na aviváž  pri pridávaní alebo uberaní automatického dávkovania pracieho prostriedku alebo aviváže.



Ukazovateľ nádržky na aviváž AutoDose. Keď sa rozsvieti, spotrebič automaticky nadávkuje aviváž.

OFF

Ukazovateľ stavu AutoDose. Rozsvieti sa, keď je funkcia AutoDose deaktivovaná.



AutoDose ukazovateľ nádržky na prací prostriedok. Keď sa rozsvieti, spotrebič automaticky nadávkuje prací prostriedok.

7.3 Time Manager

S touto voliteľnou funkciou môžete skrátiť trvanie programu v závislosti od veľkosti náplne a stupňa znečistenia.

Po nastavení pracieho programu sa na displeji zobrazí jeho štandardné trvanie a bliká -----.

Dotykom tlačidla Time Manager skrátime trvanie programu podľa vašich potrieb. Na displeji sa zobrazí trvanie nového programu a podľa toho sa zníži počet čiarok:

----- vhodný pre plnú dávku náplne bežne znečistených odevov.

---- rýchly cyklus pre plnú dávku náplne mierne znečistených odevov.

--- veľmi rýchly cyklus pre menšiu mierne znečistenú dávku náplne (odporúča sa max. polovičná dávka náplne).

- najkratší cyklus na osvieženie malého množstva bielizne.

Funkcia Time Manager je dostupná iba pre programy uvedené v tabuľke.

ukazovateľ	Bavlna	Syntetika
	----- 1)	■
----	■	■
---	■	■
-- 2)	■	■
- 2)	■	■

1) Predvolené trvanie pre všetky programy.

2) Táto úroveň voliteľnej funkcie Time Manager nie je k dispozícii pri 90 °C.



Pri niektorých spotrebičoch sa trvanie programu skráti bez zobrazenia čiarok.

8. PRED PRVÝM POUŽITÍM



Počas inštalácie alebo pred prvým použitím môžete spozorovať malé množstvo vody v spotrebiči. Ide o zvyškovú vodu, ktorá zostala v spotrebiči po úplnej funkčnej skúške v továrni, aby sa zabezpečilo, že bude spotrebič dodaný zákazníčkovi v perfektnom stave a bez dôvodov k obavám.

1. Uistite sa, že všetky prepravné skrutky/ prvky boli zo spotrebiča odstránené.
2. Uistite sa, že je dostupná elektrická energia a vodovodný kohútik je otvorený.

3. Naplňte AutoDose nádrčky tekutým pracím prostriedkom a avivážou . Pozrite si odsek „AutoDose základné nastavenie“ v kapitole „AutoDose Technológia“.
4. Do vnútra bubna nalejte 2 litre vody. Tento postup aktivuje odtokový systém.
5. Nastavte a spustíte program pre bavlnu s najvyššou teplotou bez bielizne v bubne. Tým sa z bubna a nádrže odstránia všetky možné nečistoty.

9. TECHNOLÓGIA AUTODOSE (AUTOMATICKÉ DÁVKOVANIE)



Dôkladne si prečítajte túto kapitolu.

9.1 Úvod

Správne dávkovanie pracieho prostriedku a aviváže sa lepšie postará o bielizeň a zabezpečí dobré výkony prania.

Príliš veľké množstvo pracieho prostriedku poškodí vaše oblečenie a príliš malé množstvo nezabezpečí dobrý výkon prania.

Tento spotrebič je vybavený systémom automatického dávkovania, ktorý dokáže automaticky poskytnúť správne dávkovanie pracieho prostriedku a aviváže na zachovanie integrity a jasú farieb tkanín.

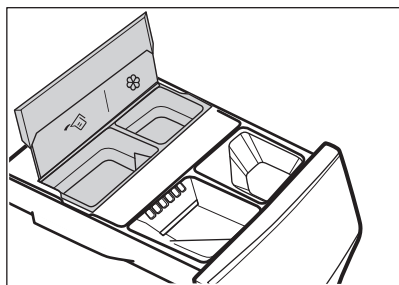

AutoDose nádržka na tekutý prací prostriedok.

Nádržka na aviváž AutoDose.

Spotrebič je prednastavený z továrne aby vyhovoval väčšine používateľských návykov.

Po spustení programu spotrebič automaticky uvoľní správne množstvo pracieho prostriedku a aviváže podľa skutočnej dávky tkanín, ak je aktivovaná funkcia AutoDose a na displeji sa zobrazujú ukazovatele a/ alebo .



Pri niektorých programoch je funkcia AutoDose vypnutá (ukazovatele a/ alebo sa nezobrazia a na displeji sa zobrazí **OFF**), pretože existujú odevy, ktoré si vyžadujú špeciálne pracie prostriedky alebo ošetrovanie. V takomto prípade nalejte prací prostriedok a ostatné prostriedky na starostlivosť do príslušnej priehradky na manuálne plnenie. Pozrite si „Kompatibilita nádržky AutoDose a voliteľných funkcií s programami“ v kapitole „Programy“.



Ďalšie vysvetlenia k nádržke AutoDose a aktivácii pokročilých nastavení sú k dispozícii po stiahnutí APLIKÁCIE.

9.2 Dávkovač pracieho prostriedku s nádržkami AutoDose a ručnými priehradkami



Keď používate prací prostriedok a akékoľvek iné prostriedky, vždy postupujte podľa pokynov, ktoré nájdete na balení pracích prostriedkov. Odporúčame však neprekonať maximálnu úroveň uvedenú v každej priehradke (**MAX**).

Ak sa v nastavenom programe aktivujú obe nádržky AutoDose, tekutý prací prostriedok aj aviváž sa naplnia automaticky.

Ak je v nastavenom programe deaktivovaná jedna z nádržíek AutoDose alebo obe nádržky (OFF), pokračujte ručným naplnením vhodnej manuálnej priehradky.

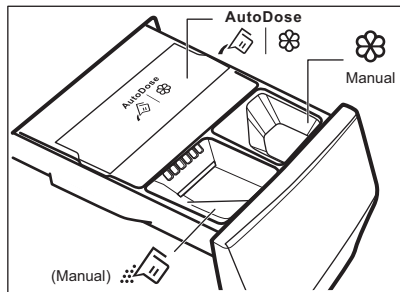

- Nádržky AutoDose na tekutý prací prostriedok a aviváž .

⚠ VAROVANIE!

Do priehradky AutoDose nedávajte práškový prací prostriedok.

- Manuálna priehradka na fázu prania: práškový alebo tekutý prací prostriedok.



Keď používate tekutý prací prostriedok, uistite sa, že je vložená špeciálna nádoba na tekutý prací prostriedok. Pozrite si odsek „Ručné plnenie pracieho prostriedku a prídavných prostriedkov“ v tejto kapitole. Nádoba na tekutý prací prostriedok je dodaná vnútri bubna.

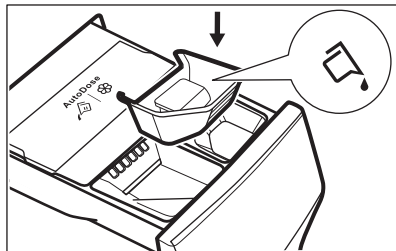

- Manuálna priehradka na tekuté prídavné prostriedky (aviváž, kondicionér pre tkaniny, škrob).
- MAX** Maximálna úroveň pre množstvo pracieho prostriedku/prídavných prostriedkov.

9.3 Základné nastavenie AutoDose

Prednastavené dávkovania z výroby pre veľkú náplň sú 90 ml pre nádržku na prací prostriedok a 25 ml pre nádržku na aviváž: optimálna konfigurácia na splnenie väčšiny podmienok používania. Spotrebič použije tieto nastavenia na výpočet presného dávkovania pre každé pranie na základe veľkosti náplne.

Avšak pri extrémnych podmienkach (veľmi mäkká alebo veľmi tvrdá voda) a konkrétnom type pracieho prostriedku (ako napr. super kompaktný) odporúčame upraviť prednastavené dávkovanie postupovaním podľa indikácie na nádržke na prací prostriedok a aviváž: napr. keď používate super kompaktný prací prostriedok, môže byť potrebné značné zníženie prednastaveného dávkovania.

Ak nie sú výsledky prania uspokojivé alebo ak počas prania vznikne príliš veľa peny, môže byť potrebná zmena tohto nastavenia z

výroby. Prečítajte si odsek „Režim konfigurácie AutoDose“, ktorý uvádza informácie o zmene základného nastavenia, ale predtým:

1. Zistíte úroveň tvrdosti vody.

Skontrolujte úroveň tvrdosti vody vo vašej oblasti. Úrovně sú vo všeobecnosti indikované ako: mäkké, stredne tvrdé a tvrdé.

V prípade potreby informácie o tvrdosti vody vo vašej oblasti skontrolujete v miestnej vodárenskej spoločnosti.

2. Zistíte prispôbenie dávkovania pracího prostriedku.

Skontrolujte štítok v nádržke na prací prostriedok/aviváž, ktorý uvádza, aké

množstvo použiť. Čo sa týka navrhovaného množstva čistiaceho prostriedku je kombináciou troch rôznych faktorov:

- úroveň tvrdosti vody (pozri nasledovnú tabuľku);
- bežná úroveň znečistenia;
- menovitá kapacita spotrebiča (napr. maximálna náplň 9 kg). Ak sa menovitá kapacita na štítku zásobníka čistiaceho prostriedku vzťahuje na spotrebiče s nižšou kapacitou, by sa malo zvýšiť o 20 % oproti navrhovanému dávkovaniu.

i

Například pri spotrebiči s menovitou kapacitou 8 kg, strednou vodou, sa pri prekročení dávkovania na štítku čistiaceho prostriedku rozpozná normálna úroveň znečistenia.

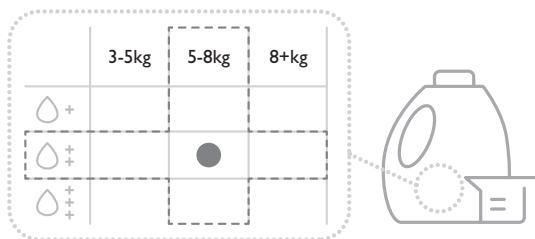

Úrovně tvrdosti vody

Úrovně	Rozsah tvrdosti vody				
	°f ¹⁾	°d ²⁾	°e ³⁾	mmol/l	ppm
Mäkká	<15	<8	<10	<1.4	<140
Stredne tvrdá ⁴⁾	15 - 25	8 - 14	0 - 17	1.5 - 2.5	150 - 250
Tvrdá	>25	>14	>17	>2.5	>250

1) Francúzske stupne

2) Nemecké stupne

3) Anglické stupne

4) Nastavenie z výroby, dokáže vyhovieť väčšine podmienok používania.

9.4 AutoDose režim konfigurácie



Pred pokračovaním s akýmkoľvek nastavením programu vstúpte do AutoDose režimu konfigurácie. Režim konfigurácie môže zrušiť dočasné nastavenia.

1. Na zapnutie spotrebiča podržte stlačené tlačidlo Zap./Vyp. na niekoľko sekúnd.
2. Počkajte približne 10 sekúnd na vnútornú kontrolu spotrebiča.
3. Pre vstup do režimu konfigurácie súčasne podržte stlačené tlačidlá Teplota a Odstřed. na niekoľko sekúnd, kým **SEt** sa na displeji nezobrazí blikajúca nádržka na prací prostriedok a ukazovateľ nádržky na aviváž . Po 10 sekundách bez interakcie s ovládacím panelom opustí spotrebič režim konfigurácie.

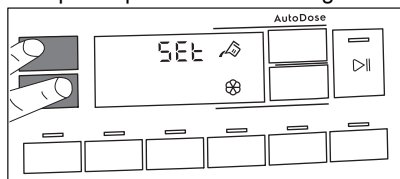

4. Na prepínanie zapnutia a vypnutia funkcie sa dotknite príslušných tlačidiel nádržky. Na displeji sa zobrazí OFF, keď je nádržka deaktivovaná alebo sa zobrazí ukazovateľ nádržky, keď je aktivovaná.

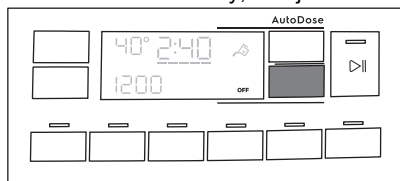

5. Aby ste nastavili základné dávkovanie, dotknite sa príslušných tlačidiel nádržky a predvoleného dávkovania prípravku na bielizeň a v spodnej časti displeja sa zobrazia dve šípky. Opakovaným dotykom Teplota tlačidla znížite dávkovanie a Odstřed. tlačidla ho zvýšite: minimálny krok je 1 ml (každý jeden krok) alebo 10 ml (pri podržaní stlačeného tlačidla).

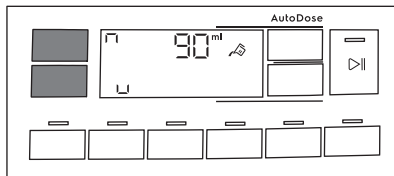

6. Po približne 10 sekundách sa displej vráti na informačnú obrazovku programu alebo opäť podržte stlačené tlačidlá Teplota a Odstřed. pre okamžité opustenie.

9.5 Naplňte prací prostriedok a prídavné prostriedky systému AutoDose



Prečítajte si „Prací prostriedky a iné prídavné prostriedky“ v kapitole „Tipy a rady“.



Odporúčame, aby ste neprekročili maximálnu uvedenú úroveň (**MAX**).

1. Otvorte dávkovač pracieho prostriedku.

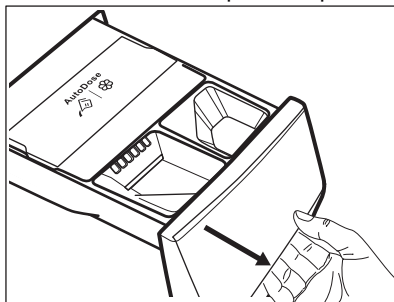

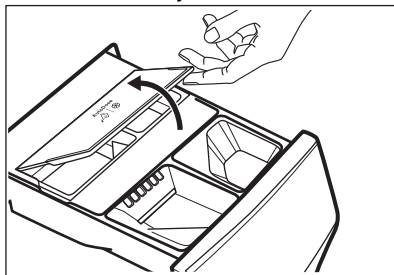

2. Nadvihnite kryt veka AutoDose.

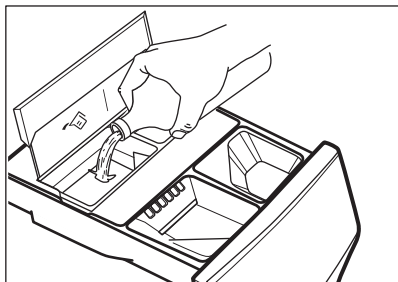

3. Do nádržky AutoDose na prací prostriedok jemne nalejte iba tekutý prací

prostriedok . Naplňte po maximálnu uvedenú úroveň **MAX**.



4. Do AutoDose nádržky na aviváž  jemne nalejte iba aviváž. Naplňte po maximálnu uvedenú úroveň **MAX**.

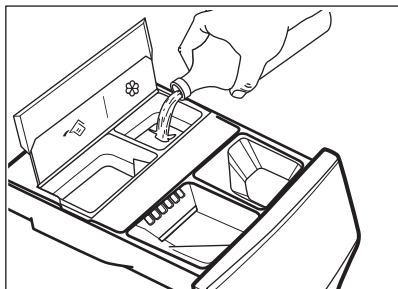

5. Sklopte AutoDose kryt.

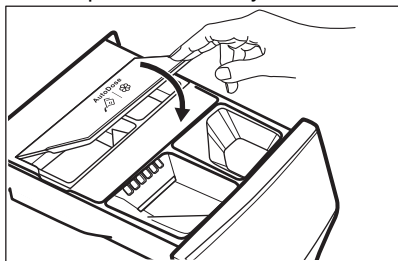

6. Jemne zatvorte dávkovač pracieho prostriedku, pokiaľ nezacvakne.

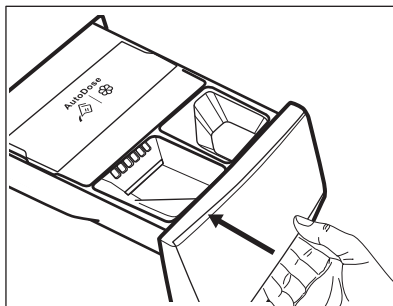

9.6 AutoDose Indikácia nízkej úrovne



Nádržky AutoDose nenapĺňajte, kým spotrebiče neindikujú, že sú jedna alebo obe nádržky prázdne.

Keď aktivovaná nádržka dosiahne nízku úroveň pracieho prostriedku, na displeji bude pomaly a trvalo blikať príslušný ukazovateľ.

Prestane blikať po doplnení priehradky.

Ak nie je nádržka naplnená po spustení programu, ukazovateľ prestane blikať a zostane natrvalo rozsvietený. Po skončení programu začne opäť blikať.

Pokiaľ nie je VYPNUTÁ funkcia AutoDose, ak priehradka dosiahne nízku úroveň, na displeji sa pri každom otvorení priehradky na niekoľko sekúnd zobrazí nastavené dávkovanie pre túto priehradku ako pripomenka na potrebu doplnenia.

Ak je úroveň pracieho prostriedku nízka v oboch nádržkách, blikajú oba ukazovatele, ale zobrazí sa iba nastavené dávkovanie pre prací prostriedok.



Ak sú nádržky naplnené pred prvým zapnutím spotrebiča, ukazovateľ AutoDose nebude blikať.

UPOZORNENIE!

Nádržky musia byť naplnené rovnakou značkou a typom pracieho prostriedku/ aviváže/prídavného prostriedku ako predtým, inak nádržky pred naplňaním vyčistite.

9.7 Prepnutie z AutoDose na ručné dávkovanie

Stlačením symbolu príslušného tlačidla môžete u oboch nádržíek deaktivovať AutoDosefunkciu.

Príklad:

- Na vypnutie nádržky na aviváž stlačte tlačidlo , kým sa na displeji nezobrazí **OFF**.

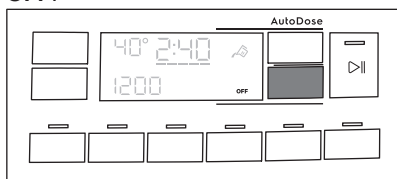

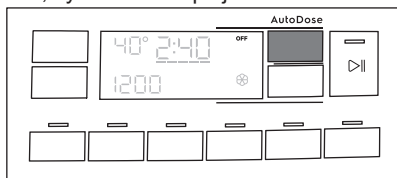

- Ak potrebujete použiť iný prací prostriedok než je prednastavený v nádržkách AutoDose, mohli by ste vypnúť nádržku pracieho prostriedku stlačením tlačidla , kým sa na displeji nezobrazí **OFF**.



9.8 Vypnutie AutoDose

Ak chcete práčku používať IBA manuálne, môžete deaktivovať funkciu Autodose. Po vstupe do AutoDose režimu konfigurácie dlhým stlačením tlačidiel Teplota a Odstřed.:

1. Ťuknite na tlačidlo čistiaceho prostriedku  alebo aviváže , kým sa na displeji nezobrazí **OFF**: možnosť AutoDose je úplne vylúčená pre príslušnú nádržku alebo obe.

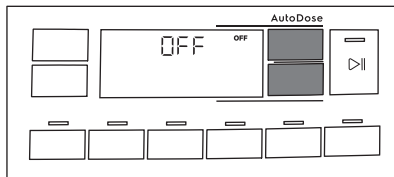

2. Po približne 10 sekundách sa displej opäť vráti na obrazovku informácií o programe.

9.9 Ručné plnenie pracíh prostriedkov a prídavných prostriedkov

Môže byť potrebné použiť iný prací prostriedok alebo aviváž než sú použité v nádržkách AutoDose. Najprv sa uistite, že sú nádržky AutoDose deaktivované a potom nalejte prací prostriedok a/alebo iné prídavné prostriedky do ručných priehradiek.



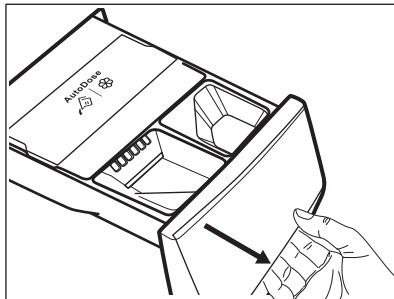

Neprekročte maximálnu uvedenú úroveň (**MAX**).

1. Otvorte dávkovač pracieho prostriedku.

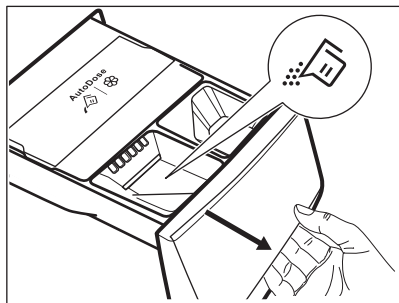

2. Práškový čistiaci prostriedok v priehradke . Keď používate tekutý prací prostriedok, pozrite si časť „Ručné plnenie tekutého pracieho prostriedku“.



3. V prípade potreby nalejte aviváž do priehradky  Manual.

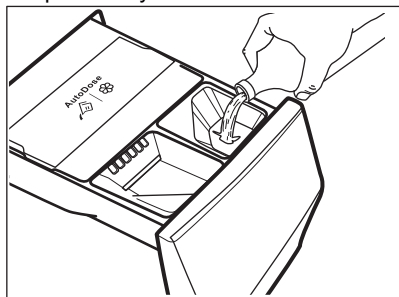

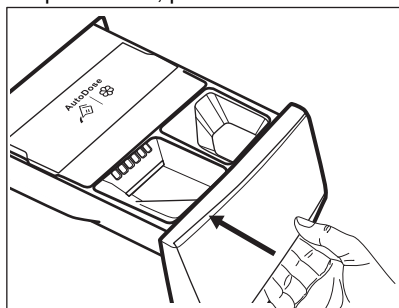

4. Jemne zatvorte dávkovač pracieho prostriedku, pokiaľ nezacvakne.

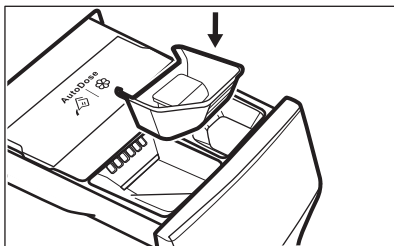

Ručné plnenie tekutého pracieho prostriedku

1. Vložte nádobu na tekutý prací prostriedok.



2. Tekutý prací prostriedok nalejte do priehradky .

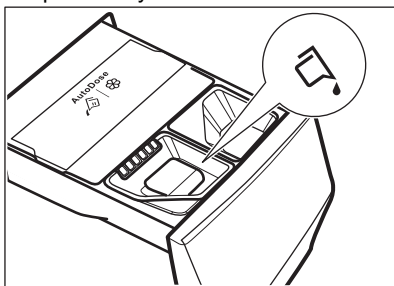

3. Jemne zatvorte dávkovač pracieho prostriedku, pokiaľ nezacvakne.

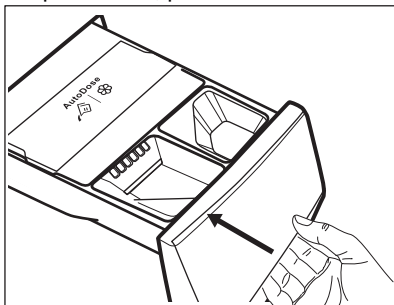

Ak sa spotrebič nepoužíval viac ako 4 týždne s naplnenými nádržkami, prací prostriedok/aviváž môžu zhutnúť alebo vyschnúť. Je potrebné vyčistiť zásuvku podľa pokynov v kapitole „Ošetrovanie a čistenie“.

9.10 Indikácia otvorenej zásuvky

Keď prebieha program, zásuvka na prací prostriedok musí byť vždy zatvorená.

Senzor v zásuvke rozpozná, či je zásuvka otvorená (alebo nesprávne zatvorená) počas spusteného programu. V takomto prípade sa spotrebič okamžite zastaví.

Ak stlačíte tlačidlo Start/Pauza , zaznie signál chyby a displej sa vypne, okrem symbolov AutoDose, ktoré zostanú svietiť niekoľko sekúnd. Potom sa displej vráti do predchádzajúceho stavu pozastavenia.

Stane sa tak aj keď používateľ vypol funkciu AutoDose.







Na reštartovanie programu sa uistite, že je zásuvka úplne zatvorená a stlačte tlačidlo Start/Pauza .

10. PROGRAMY

10.1 Tabuľka programov

Program Predvolená teplota Teplotný rozsah	Referenčná rýchlosť odstreďovania Rozsah rýchlosti odstreďovania [ot./min]	Maximálna hmotnosť náplne	Popis programu (druh náplne a úroveň znečistenia)
Bavlna 40 °C 90 °C – studená voda	1400 ot./min (1400– 400)	9 kg	Biele a farebné bavlnené tkaniny. Ideálny pre bežné a silné znečistenie.
Syntetika 30 °C 60 °C – studená voda	1200 ot./min (1200 – 400)	4 kg	Syntetické alebo zmesové tkaniny. Bežné znečistenie.
Jemné prádlo 30 °C 40 °C – studená voda	800 ot./min (1200– 400)	2 kg	Jemné tkaniny ako akryl, viskóza a zmesové tkaniny, ktoré si vyžadujú šetrné pranie. Bežné znečistenie.
Vlna  40 °C 40 °C – studená voda	1200 ot./min (1200– 400)	1,5 kg	Vlna vhodná na pranie v práčke, vlna určená na ručné pranie a ďalšie tkaniny s označením ručného prania na štítku ¹⁾
Rychlý 20min 30 °C 40 °C – 30 °C	1200 ot./min (1400– 400)	3 kg	Syntetické a zmesové tkaniny. Mierne zašpinená bielizeň a bielizeň určená na osvieženie.

Program Predvolená te- plota Teplotný rozsah	Referenčná rýchlosť odstreďova- nia Rozsah rýchlosti odstreďova- nia [ot./min]	Maxi- málna hmot- nosť náplne	Popis programu (druh náplne a úroveň znečistenia)
Máchání	1400 ot./min (1400– 400)	9 kg	Všetky tkaniny okrem vlnenej a veľmi jemnej bielizne. Program na plákanie a odstreďovanie bielizne. Prednastavená rýchlosť odstreďovania sa vzťahuje na programy pre bavlnenú bielizeň. Rýchlosť odstreďovania znížte podľa druhu bielizne. V prípade potreby pridajte plákania nastavením voliteľnej funkcie Extra máchání. Pri odstreďovaní s nízkymi otáčkami vykoná spotrebič jemné plákania a krátke odstredenie.
Odstreďování/ Vypouštění	1400 ot./min (1400 – 400)	9 kg	Odstreďovanie bielizne a odčerpanie vody z bubna. Všetky tkaniny okrem vlnených a veľmi jemnej bielizne.
Džíny 30 °C 40 °C – studená vo- da	800 ot./min (1200 – 400)	4 kg	Špeciálny program na oblečenie z džínsovinu s fázou jemného prania znižuje riziko vyblednutia farieb a vzniku flakov. V záujme zabezpečenia lepšej starostlivosti o bielizeň odporúčame zmenšiť náplň bielizne.
Sport 30 °C 40 °C – studená vo- da	1200 ot./min (1200 – 400)	4 kg	Športové odevy zo zmesových tkanín. Mierne znečistená bielizeň a bielizeň určená na osvieženie.
Hedvábí 30 °C	800 ot./min (800 – 400)	0,5 kg	Hodváb určený na pranie v práčke a rukách a iné jemné tkaniny. Pohyby bubna sú také mierne, že môžete prať dokonca aj veľmi jemnú bielizeň. Spustíte celý cyklus prania a sušenia, aby ste eliminovali pokrčenie.
Přikrývka 30 °C 60 °C – studená vo- da	800 ot./min (800 – 400)	3 kg	Špeciálny program pre syntetické prikrývky, prikrývky s perím alebo páperím, periny, pokrývky a pod. Použite tekutý jemný prací prostriedok, ako napr. prací prostriedok na vlnu.

Program Predvolená teplota Teplotný rozsah	Referenčná rýchlosť odstredovania Rozsah rýchlosti odstredovania [ot./min]	Maximálna hmotnosť náplne	Popis programu (druh náplne a úroveň znečistenia)
Outdoor  30 °C 40 °C – studená voda	1200 ot./min (1200– 400)	2,5 kg ²⁾ 1 kg ³⁾	<div data-bbox="515 367 1019 494" style="border: 1px solid black; padding: 5px;"> <p> Nepoužívajte aviváž a uistite sa, že v dávkovači pracieho prostriedku nie sú žiadne jej zvyšky.</p> </div> <p>Outdoorové oblečenie, technické, športové látky, nepremokavé a priedušné bundy, odolné bundy s odnímateľnou flísovou alebo vnútornou izolačnou vrstvou. Odporúčané množstvo bielizne je 2,5 kg. Tento program sa môže použiť aj ako cyklus na obnovenie vodovzdornosti tkanín, je špeciálne prispôsobený na ošetrovanie oblečenia s hydrofóbnou vrstvou. Ak chcete spustiť cyklus na obnovenie vodovzdornosti tkanín, postupujte nasledovne:</p> <ul style="list-style-type: none"> • Prací prostriedok nalejte do priehradky . • Nalejte špeciálny vodoodpudivý prípravok do priehradky  zásuvky pre aviváž <small>Manual</small>. • Množstvo bielizne znížte na 1 kg. <div data-bbox="515 829 1019 1013" style="border: 1px solid black; padding: 5px;"> <p> Aby ste ešte viac zlepšili účinok obnovenia vodovzdornosti tkanín, vysušte oblečenie v sušičke s programom Sušenie Outdoor (ak je k dispozícii a štítko so symbolom starostlivosti povoľuje sušenie v sušičke).</p> </div>
Hygiena  60 °C	1400 ot./min (1400 – 400)	9 kg	<p>Biela bavlnená bielizeň. Tento vysoko výkonný prací program, kombinovaný s parou, odstráni viac ako 99,99 % baktérií a vírusov,⁴⁾ Teplota sa udržiava nad 60 °C počas celej fázy prania, s dodatočnou starostlivosťou o vlákna vďaka parnej fáze a vylepšená fáza plákania zaisťuje dôkladné odstránenie pracieho prostriedku a zvyškov mikroorganizmov. Tento program zaisťuje aj správne zníženie množstva peľov/alergénov.</p>

Program Predvolená teplota Teplotný rozsah	Referenčná rýchlosť odstreďovania Rozsah rýchlosti odstreďovania [ot./min]	Maximálna hmotnosť náplne	Popis programu (druh náplne a úroveň znečistenia)
Eco 40-60 40 °C 5	1400 ot./min (1400– 400)	9 kg	Biela bavlna a farebne stála bavlna. Bežne zašpinená bielizeň. Spotreba energie sa zniží a trvanie pracieho programu sa predĺži, čo zabezpečí dobré výsledky prania.

- 1) Počas tohto cyklu sa bubon otáča pomaly, čím sa zaistí jemné pranie. Môže sa zdať, že sa bubon neotáča alebo že sa neotáča správne, ale pre tento program to je normálne.
- 2) Prací program.
- 3) Prací program a fáza obnovenia odolnosti voči vode.
- 4) testovaných na Staphylococcus aureus, Enterococcus faecium, Candida albicans, Pseudomonas aeruginosa a MS2 Bacteriophage v externom teste vykonávanom spoločnosťou Swisstat Testmaterialien AG v roku 2021 (testovacia správa č. 202120117).
- 5) Podľa nariadenia Európskej komisie 2019/2023 tento program pri 40°C vyperie bežne zašpinenú bavlnenú bielizeň, ktorá sa zvyčajne perie pri 40°C alebo 60°C, spolu v jednom cykle.







Bližšie informácie o dosiahnutej teplote bielizne, trvaní programu a ďalšie údaje nájdete v kapitole „Hodnoty spotreby“.

Najúčinnnejšie programy z hľadiska spotreby energie sú zvyčajne dlhšie cykly pri nižších teplotách.



Kompatibilita voliteľných funkcií programu

PROGRAM	Bavlna	Syntetika	Jemné prádlo	Vlna	Rychlý 20min	Máchání	Odstředování/Vypouštění	Džíny	Sport	Hedvábí	Příkrývka	Outdoor	Hygiena	Eco 40-60
Voliteľné funkcie (OPT)														
AutoDose Prací prostriedok	■	■	■		■			■	■			■	■	■
AutoDose Avivážny prostriedok	■	■	■	■	■	■		■	■	■	■		■	■

PROGRAM	Bavlna	Syntetika	Jemné prádlo	 Vlna	Rychlý 20min	Máchání	Odstředování/Vypouštění	Džiny	Sport	Hedvábí	Přikrývka	 Outdoor	 Hygiene	Eco 40-60
Volitelné funkcie (OPT)														
Odstřed.	■	■	■	■	■	■	■	■	■	■	■	■	■	■
--- Bez odstředovania	■	■	■	■	■	■	■	■	■	■	■	■	■	■
 Plákanie stop	■	■	■	■		■		■	■			■	■	■
 Tichý	■	■	■					■						
Předpírka	■	■							■					
Skvrny ¹⁾	■	■						■						■
Extra máchání	■	■	■			■		■	■			■	■	
Soft Plus	■	■	■					■			■		■	
Snadné žehlení	■	■						■						
Time Manager	■	■												
Odložený start	■	■	■	■	■	■	■	■	■	■	■	■	■	■

1) Táto voliteľná funkcia nie je k dispozícii pri teplotách nižších ako 40 °C.

Vhodné pracie prostriedky pre prací program

	Bavlna	Syntetika	Jemné prádlo	Vlna 	Rychlý 20min	Džíny	Sport	Hedvábí	Příkrývka	Outdoor 	Hygiena 	Eco 40-60
Univerzálny prášok ¹⁾	▲	▲	--	--	--	--	--	--	--	--	▲	▲
Tekutý univerzálny	▲	▲	--	--	▲	--	▲	--	--	--	▲	▲
Tekutý na farebnú bielizeň	▲	▲	--	--	▲	--	▲	--	--	--	--	▲
Jemná bielizeň, vlna	--	--	▲	▲	--	▲	--	▲	▲	▲	--	--
Špeciálny	--	--	▲	▲	--	▲	▲	▲	▲	▲	▲	--

1) Pri teplote nad 60 °C sa odporúča používanie práškoveho pracieho prostriedku.

▲ = Odporúčané

-- = Neodporúčané

10.2 Woolmark Wool Care - modrá



Cyklus prania vlny tohto spotrebiča bol schválený spoločnosťou The Woolmark Company na pranie vlnených odevov označených symbolom ručného prania za predpokladu, že odevy sa perú v súlade s pokynmi uvedenými na štítku odevov a pokynmi výrobcu tejto práčky.

M1512

Symbol Woolmark je v mnohých krajinách certifikačnou obchodnou značkou.

11. APLIKÁCIA A DODATOČNÉ SKRYTÉ PROGRAMY

Naša aplikácia vám ponúka široký výber dodatočných skrytých programov. Po spárovaní inteligentného zariadenia so spotrebičom si budete môcť vybrať program, ktorý najviac vyhovuje vašim potrebám. V aplikácii nájdete podrobný popis každého programu.

Čistení pračky	Ručníky	Detské obleč.
Záclony	Flis	Košile/Košele
Ložní prádlo	Mikrovlnáko	Working Clothes



Názvy programov sa môžu zmeniť bez predchádzajúceho upozornenia v závislosti od požiadaviek trhu.

12. 📶 NASTAVENIE WIFI PRIPOJENIA

Táto kapitola popisuje ako pripojiť inteligentný spotrebič k WiFi sieti a prepojiť ho s mobilnými zariadeniami.

Táto funkcia vám umožní prijímať oznámenia a ovládať a monitorovať spotrebič z mobilných zariadení.

Funkcia WiFi je pri pôvodnom nastavení z výroby vypnutá.

Na pripojenie spotrebiča a využívanie širokého radu funkcií a služieb potrebujete:

- Domácu bezdrôtovú sieť so zapnutým internetovým pripojením.
- Mobilné zariadenie pripojené k bezdrôtovej sieti.

Parametre modulu Wi-Fi

Frekvencia	2,412 - 2,472 GHz pre Európsky trh
Protokol	IEEE 802.11b/g/n
Max. výkon	<20 dBm
Šifrovanie	WPA, WPA2, WPA3

12.1 QR kód na typovom štítku

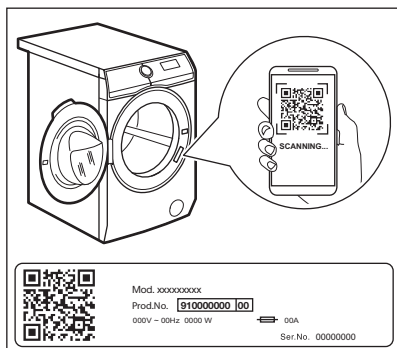

QR kód je možné použiť dvoma spôsobmi:

- Naskenujte QR kód pomocou zabudovanej aplikácie kamery a stiahnite si našu aplikáciu z obchodu s aplikáciami vo svojom inteligentnom zariadení, a postupujte podľa požadovaných krokov.

- Spárovaním inteligentného zariadenia so spotrebičom sa zjednoduší tento proces. Naskenujte QR kód so snímačom QR kódov zabudovaným v našej aplikácii.

12.2 Inštalácia a konfigurácia Aplikácia







Aplikácia vám umožňuje starať sa o vašu bielizeň pomocou mobilného zariadenia. Obsahuje veľké množstvo programov, užitočné funkcie a produktové informácie dokonale prispôbené spotrebiču. Pomocou aplikácie môžete zvoliť programy už dostupné z ovládacieho panela spotrebiča, a navyše odblokovať programy dostupné iba z mobilného zariadenia. Dodatočné programy sa môžu časom zmeniť spolu s novými verziami aplikácie. Ide o personalizovanú starostlivosť o bielizeň – všetko z vášho mobilného zariadenia.

Keď pripájate spotrebič k aplikácii, stojte s mobilným zariadením blízko neho.

Uistite sa, že je mobilné zariadenie pripojené k bezdrôtovej sieti.

1. Prejdite do obchodu App Store vo svojom inteligentnom zariadení alebo naskenujte QR kód (*pozrite si odsek „QR kód na typovom štítku“*).
2. Stiahnite a nainštalujte našu aplikáciu.
3. Uistite sa, že ste na spotrebiči spustili WiFi pripojenie. Ak nie, prečítajte si nasledujúci odsek „Konfigurácia bezdrôtového pripojenia spotrebiča“.
4. Spustíte aplikáciu. Zadajte krajinu a jazyk a prihláste sa svojou e-mailovou adresou a heslom. Ak nemáte účet, vytvorte si nový podľa pokynov v aplikácii Aplikácia.
5. Pri registrácii a konfigurácii spotrebiča postupujte podľa pokynov v aplikácii.

12.3 Konfigurovanie bezdrôtového pripojenia práčky

1. Na zapnutie spotrebiča podržte stlačené tlačidlo Zap./Vyp. na niekoľko sekúnd. Počkajte približne 10 sekúnd pred pokračovaním s konfiguráciou bezdrôtovej siete.
2. Zvoľte program otočením ovládača programov.
3. Súčasne stlačte a na niekoľko sekúnd podržte tlačidlá  a , kým nezaznie „kliknutie“. Uvoľnite tlačidlá. Na displeji sa na 5 sekúnd zobrazí  a ukazovateľ  začne blikať.

Začne sa spúšťať bezdrôtový modul.



Uistite sa, že je aplikácia pripravená na pripojenie.

4. Po pár sekundách sa na displeji zobrazí  (Prístupový bod).

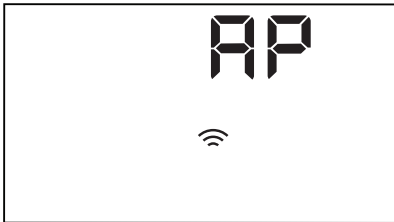

Prístupový bod bude otvorený približne 5 minút.





Pokiaľ je spotrebič zapnutý, bude sa pokúšať o pripojenie k uloženým bezdrôtovým povereniam, kým nevypnete Wi-Fi sieť alebo neresetujete bezdrôtové poverenia.

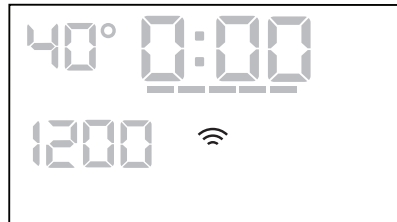

5. Nakonfigurujte aplikáciu na svojom inteligentnom zariadení a postupujte

podľa pokynov na pripojenie spotrebiča k vašej WiFi sieti.

6. Ak je nakonfigurovaná konektivita, keď sa opäť zobrazí obrazovka informácií o programe, svietí na displeji ukazovateľ .





Vždy keď zapnete spotrebič, trvá mu pár sekúnd kým sa automaticky pripojí k sieti. Keď ukazovateľ  prestane blikať, pripojenie je pripravené.

Ak chcete vypnúť bezdrôtové pripojenie, súčasne stlačte a na niekoľko sekúnd podržte tlačidlá  a , kým nezaznie prvý zvukový signál. Uvoľnite tlačidlá. Na displeji sa na niekoľko sekúnd zobrazí **OFF**.



Ak spotrebič vypnete a opäť zapnete, bezdrôtové pripojenie sa automaticky vypne.

Ak chcete odstrániť bezdrôtové poverenia, súčasne stlačte a na niekoľko sekúnd podržte tlačidlá  a , kým nezaznie druhý zvukový signál:  sa zobrazí na displeji.

12.4 Spustenie na diaľku

Spustenie na diaľku vám umožní spustiť cyklus s ovládaním na diaľku.





Ovládanie na diaľku sa automaticky zapne keď stlačíte tlačidlo Start/Pauza  na spustenie programu, ale môžete tiež spustiť prací program na diaľku.

Keď je aplikácia nainštalovaná a bezdrôtové pripojenie je dokončené, môžete aktivovať spustenie na diaľku:

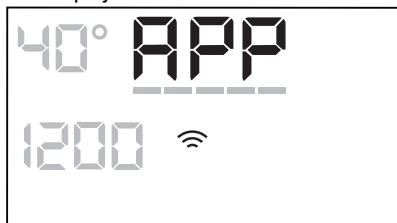
1. Dotknite sa tlačidla Spustenie na diaľku  a ukazovateľ APP sa zobrazí na displeji na niekoľko sekúnd.





2. Dotknite sa tlačidla Start/Pauza , aby ste aktivovali spustenie na diaľku ešte predtým, než prestane blikať ukazovateľ APP.

Na obrazovke zhrnutia programu sa zobrazia ukazovatele  a  a dvierka sú zablokované. Teraz môžete program spustiť na diaľku.



Keď sa dotknete tlačidla Start/Pauza  po zmiznutí ukazovateľa APP, spustenie na diaľku nie je aktivované, ale nastavený program sa spustí.

Ak chcete odstrániť spustenie na diaľku, klepnite na tlačidlo Spustenie na diaľku  a potvrdte stlačením tlačidla Start/Pauza .



Poloha Reset • deaktivuje spustenie na diaľku.

12.5 Bezdrôtová aktualizácia

Aplikácia môže navrhnúť aktualizáciu spotrebiča.

Aktualizácia je akceptovaná iba cez aplikáciu.

Ak je spustený program, aplikácia oznámi, že aktualizácia prebehne po skončení programu.

Počas aktualizácie sa na displeji spotrebiča zobrazí .

Počas aktualizácie spotrebič nevypínajte ani neodpájajte zo siete.

Spotrebič budete môcť znova používať po dokončení aktualizácie bez oznámenia o úspešnej aktualizácii.

Ak sa vyskytne chyba, na displeji spotrebiča sa zobrazí symbol . Stlačením ľubovoľného tlačidla alebo otočením ovládača sa vráťte na normálne používanie.

12.6 WiFi vždy zapnuté

Funkcia WiFi vždy zapnuté je k dispozícii v aplikácii.

Pomocou tejto funkcie zostáva spotrebič pripojený k sieti, aj keď je vypnutý.

Ukazovateľ  prerušovane svieti a zhasne (1 sekunda svieti, 5 sekúnd nesvieti).

Spotrebič môžete zapnúť stlačením Zap./Vyp. tlačidla alebo prostredníctvom aplikácie.



Funkcia WiFi vždy zapnuté môže ovplyvniť spotrebu energie.

13. KAŽDODENNÉ POUŽÍVANIE



VAROVANIE!

Pozrite si kapitoly ohľadne bezpečnosti.

13.1 Aktivácia spotrebiča

1. Pripojte sieťovú zástrčku do sieťovej zásuvky.
2. Otvorte vodovodný kohútik.

3. Na zapnutie spotrebiča podržte stlačené tlačidlo Zap./Vyp. na niekoľko sekúnd. Zaznie krátky tón.

13.2 Plnenie bielizne

1. Otvorte dvierka spotrebiča.
2. Skôr ako bielizeň vložíte do spotrebiča, vyprázdňte vrecká a odevy narovnajete.

3. Bielizeň vkladajte do bubna po jednom. Do bubna nevkładajte príliš veľa bielizne.
4. Dvierka pevne zatvorte.

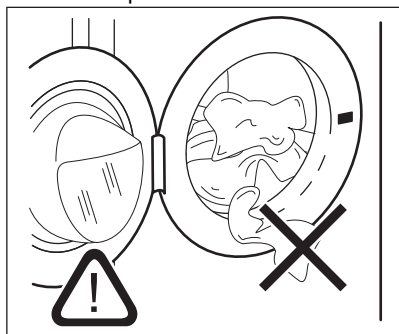

⚠ UPOZORNENIE!

Uistite sa, že medzi tesnením a dvierkami nezostala zachytená bielizeň, aby ste predišli riziku úniku vody alebo poškodenia bielizne.



Pranie bielizne silne znečistenej olejom alebo tukom by mohlo poškodiť gumené časti práčky.

13.3 Nastavenie programu



Ak chcete zmeniť automatické dávkovanie pracieho prostriedku alebo aviváže, prejdite pred akýmkoľvek nastavením programu do AutoDose režimu konfigurácie. Režim konfigurácie môže zrušiť dočasné nastavenia. Bližšie informácie nájdete v odseku „AutoDoseRežim konfigurácie“ v kapitole „AutoDoseTechnológia (automatické dávkovanie)“.

1. Volič programu nastavte na výber požadovaného programu prania. Ukazovateľ tlačidla Start/Pauza bliká. Na displeji sa zobrazí dĺžka trvania programu.
2. Ak chcete zmeniť teplotu a/alebo rýchlosť odstreďovania, stlačte príslušné tlačidlá.
3. V prípade potreby nastavte jednu alebo viacej voliteľných funkcií stlačením príslušných tlačidiel. Príslušné

ukazovatele sa zobrazia na displeji a následne sa zmenia dané informácie.



Ak výber **nie je možný**, zaznie zvukový signál a na displeji sa zobrazí **---**.

13.4 Spustenie programu



Uistite sa, že je dávkovač pracieho prostriedku pevne zatvorený, inak sa program nespustí.

1. Dotykom tlačidla Start/Pauza spustíte program. Program nie je možné spustiť, keď je vypnutý ukazovateľ tlačidla a neblíka (napr. volič programov v nesprávnej polohe). Príslušný ukazovateľ prestane blikať a zostane svietiť.
2. Program sa spustí a dvierka sú zablokované. Na displeji sa zobrazí ukazovateľ a symbol , ktorý signalizuje, že je ešte možné cyklus zastaviť a pridať odevy.



Skôr ako spotrebič začne napúšťať vodu, môže sa na chvíľu spustiť odtokové čerpadlo.

13.5 Spustenie programu s odloženým štartom

1. Opakovane sa dotýkajte tlačidla Odložený štart, kým sa na displeji nezobrazí požadovaný čas odkladu.
2. Dotknite sa tlačidla Start/Pauza . Dvierka spotrebiča sa zablokujú a spustí sa odpočítavanie posunutého štartu. Na displeji sa zobrazí ukazovateľ . Program sa automaticky spustí po skončení odpočítavania.

Zrušenie odloženého štartu po spustení odpočítavania

Na zrušenie odloženého štartu:

1. Dotykom tlačidla Start/Pauza ▷|| prerušíte činnosť spotrebiča. Príslušný indikátor zabliká.
2. Stláčajte tlačidlo Odložený start, až kým displej nezobrazí □.
3. Opätovným dotykom na tlačidlo Start/Pauza ▷|| okamžite spustíte program.

Zmena odloženého štartu po spustení odpočítavania

Na zmenu odloženého štartu:

1. Dotykom tlačidla Start/Pauza ▷|| prerušíte činnosť spotrebiča. Príslušný indikátor zabliká.
2. Opakovane sa dotýkajte tlačidla Odložený start, kým sa na displeji nezobrazí požadovaný čas odkladu.
3. Opätovným dotykom tlačidla Start/Pauza ▷|| spustíte nové odpočítavanie.

13.6 Zistenie naplnenia SensiCare System



Trvanie programu na displeji sa vzťahuje na **strednú/veľkú náplň**.

Po stlačení tlačidla Start/Pauza ▷|| sa ukazovateľ maximálnej náplne vypne a SensiCare System začne zisťovať dávku bielizne:

1. Spotrebič zistí naplnenie počas prvých 30 sekúnd. U programov s funkciou Time Manager počas tejto fázy ukazovateľ **kg** bliká a Time Manager pásiky ---- umiestnené pod číslicami času jednoduchú animáciu. Bubon sa na chvíľu roztočí.
2. Nastavené trvanie programu sa môže upraviť a môže sa zvýšiť alebo znížiť. Po ďalších 30 sekundách začne do spotrebiča pritekať voda.

Na konci zisťovania náplne je **v prípade preplnenia bubna**, bliká na displeji ukazovateľ **MAX**; v tomto prípade je možné pozastaviť spotrebič na 30 sekúnd a odstrániť nadbytočné odevy.

Po odstránení časti náplne stlačte tlačidlo Start/Pauza ▷|| a znovu spustíte program. Fáza SensiCare sa môže zopakovať až trikrát (pozrite 1. bod).

Dôležité! Ak množstvo bielizne nezmenšíte, prací program sa spustí aj napriek preplneniu. V takomto prípade nie je možné zaručiť najlepšie výsledky prania.



Asi po 20 minútach od spustenia programu sa môže trvanie programu opäť upraviť, a to v závislosti od schopnosti tkanín absorbovať vodu.



Zisťovanie náplne SensiCare prebehne pri iba s úplným pracím programom, a ak nebolo trvanie programu skrátené tlačidlom Time Manager.



Funkcia SensiCare nie je dostupná pre všetky programy, ako napríklad: Vlna, Máchání, Odstředování a programy s krátkymi cyklami.

13.7 Prerušenie programu a zmena voliteľných funkcií

Pri spustenom programe môžete zmeniť **iba niektoré** voliteľné funkcie:

1. Dotknite sa tlačidla ▷||. Príslušný indikátor zabliká.
2. Zmeňte voliteľné funkcie. Príslušne sa zmenia informácie uvedené na displeji.
3. Znova sa dotknite tlačidla ▷||. Umývací program bude pokračovať.

13.8 Zrušenie spusteného programu

1. Stlačením tlačidla Zap./Vyp. zrušíte program a vypnete spotrebič.
 2. Ďalším stlačením tlačidla Zap./Vyp. spotrebič zapnete.
- Teraz môžete nastaviť nový prací program.



Ak je už spustená fáza SensiCare a voda už začala pritekať, nový program začne **bez opakovania fázy SensiCare**. Voda a prací prostriedok sa nevypustia, aby sa predišlo plytvaniu. Na displeji sa zobrazia maximálne trvanie programu, pričom aktualizácia prebehne asi po 20 minútach po spustení nového programu.

Existuje aj alternatívny spôsob zrušenia:

1. Otočte volič do polohy „Reset“ ●.
2. Počkajte 1 sekundu. Na displeji sa zobrazí ---

Teraz môžete nastaviť nový prací program.



13.9 Otvorenie dvierok – pridanie odevov



Dvierka neotvárajte, ak je príliš vysoká teplota alebo hladina vody v bubne a/alebo sa bubon ešte otáča.

Počas prebiehajúceho programu alebo odpočítavania odloženého štartu sú dvierka spotrebiča zablokované. Na displeji sa zobrazí ukazovateľ .



Pridanie alebo odstránenie odevov:

1. Dotknite sa tlačidla Start/Pauza . Na displeji zhasne príslušný ukazovateľ zámku dverí.
2. Otvorte dvierka spotrebiča. V prípade potreby pridajte alebo odoberte bielizeň. Dvierka zatvorte a znova sa dotknite tlačidla Start/Pauza .

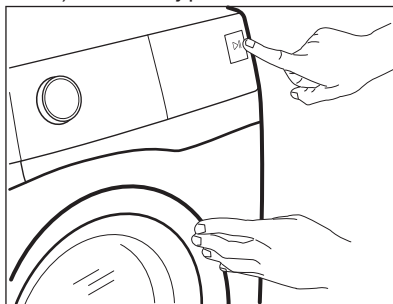
Program (alebo odpočítavanie odloženého štartu) bude ďalej pokračovať.



13.10 Koniec programu

- Spotrebič sa automaticky zastaví.
- Zaznejú zvukové signály (ak sú zapnuté).
- Na displeji sa rozsvieti .
- Ukazovateľ tlačidla Start/Pauza  zhasne. Ukazovateľ zablokovania dvierok  zhasne a dvierka sa odblokujú.
- Tlačidlo Zap./Vyp. podržte stlačené niekoľko sekúnd, spotrebič sa vypne.











Niekoľko minút po skončení programu funkcia úspory energie automaticky vypne spotrebič.

1. Zo spotrebiča vyberte všetku bielizeň.
2. Uistite sa, že bubon je prázdny.
3. Dvierka a priehradku na prací prostriedok nechajte mierne pootvorené, aby ste zabránili tvorbe plesní a zápachu.

13.11 Vypustenie vody po skončení cyklu

Ak ste si zvolili program alebo voliteľnú funkciu, ktorá nevypúšťa vodu pri poslednom plákaní, program sa ukončí, ale:

- V oblasti času sa zobrazí  a na displeji sa zobrazí zablokovanie dvierok .
- Bubon sa stále v pravidelných intervaloch otáča, aby sa zabránilo pokrčeniu bielizne.
- Dvierka zostanú zablokované.
- Aby ste mohli otvoriť dvierka, musíte vypustiť vodu:

1. V prípade potreby stlačte tlačidlo Odstřed. a znížte spotrebičom navrhnutú rýchlosť odstreďovania.
2. Stlačte tlačidlo Start/Pauza :
 - Ak ste nastavili Zastavenie plákania  spotrebič vypustí vodu a odstredí.
 - Ak ste nastavili Tichý  spotrebič len vypustí vodu
 Ukazovateľ voliteľnej funkcie Zastavenie plákania  a Tichý  zmizne.
3. Po skončení programu, keď ukazovateľ blokovania dvierok  zhasne, môžete dvierka otvoriť.
4. Podržte stlačené tlačidlo Zap./Vyp. niekoľko sekúnd, spotrebič sa vypne.

13.12 Funkcia pohotovostného režimu

V snahe šetriť energiu funkcia automaticky vypne spotrebič, aby sa znížila spotreba energie v nasledovných prípadoch:

- nepoužijete spotrebič po dobu 5 minút, keď nie je spustený žiaden program.

- Ak stlačením tlačidla Zap./Vyp. spotrebič znovu zapnete.
- 5 minút po skončení pracieho programu. Ak stlačením tlačidla Zap./Vyp. spotrebič znovu zapnete. Teraz môžete nastaviť nový cyklus.

Ak otočíte ovládač do polohy „Reset“ , spotrebič sa o 30 sekúnd automaticky vypne.



Ak nastavíte program alebo voliteľnú funkciu, ktoré končia s vodou v bubne, funkcia pohotovostného režimu **nevypne** spotrebič, aby vám pripomenula, že máte vypustiť vodu.



Ďalškové ovládanie zabráni voliteľnej funkcii pohotovostného režimu, ale po 15 minútach prejde spotrebič do sieťového pohotovostného režimu a na displeji sa zobrazí iba ukazovateľ .

14. TIPY A RADY



VAROVANIE!

Pozrite si kapitoly ohľadne bezpečnosti.

14.1 Vloženie bielizne

- Bielizeň rozdeľte na: bielu, farebnú, syntetickú, jemnú a vlnenú bielizeň.
- Dodržiavajte pokyny uvedené na štítkoch odevov.
- Neperte spolu bielu a farebnú bielizeň.
- Niektorá farebná bielizeň môže pri prvom praní pustiť farbu. Nové farebné odevy odporúčame prať niekoľko krát osobitne.
- Viacvrstvové odevy, vlnené oblečenie a odevy s namaľovanými dekoráciami prevráťte naruby.
- Odolné škrvny ošetríte vopred.
- Odolné škrvny odstráňte špeciálnym prípravkom.

- Pri praní záclon buďte opatrní. Odstráňte háčiky a záclony vložte do pracieho vaku alebo obliečky.
- Veľmi malé náplne môžu spôsobiť problémy s vyvážením vo fáze odstreďovania, čo môže mať za následok nadmerné vibrácie. Ak sa tak stane:
 - a. prerušte program a otvorte dvierka (pozrite si kapitolu „Každodenné používanie“);
 - b. ručne usporiadajte bielizeň tak, aby jednotlivé položky boli vo vnútri rovnomerne rozložené;
 - c. stlačte tlačidlo Start/Pauza. Fáza odstreďovania pokračuje.
- Zapnite gombíky na obliečkach, zipsy, háčiky a patentky. Opasky, šnúry, šnúrkový od topánok, mašle a akékoľvek iné voľné časti odevov zviažte.
- Neperte neobrúbené ani natrhnuté odevy. Na pranie malých a/alebo citlivých kúskov (napr. podprsenky s kosticami, opasky,

pančuchové nohavice, šnúrky od topánok, mašlí a pod.) použite pracie vrecúško.

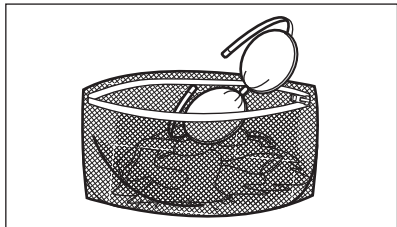

- Vyprázdnite vrecká a odevy narovnajzte.

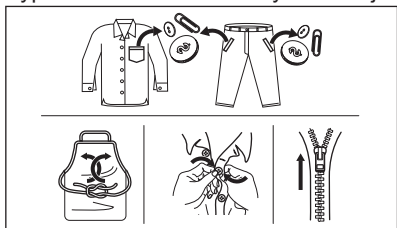

14.2 Veľmi odolné škvryny

Na niektoré škvryny nestačí voda a prací prostriedok.

Tieto škvryny odporúčame ošetriť ešte pred vložením odevu do práčky.

Špeciálne odstraňovače škvŕn sú k dispozícii. Použite špeciálny odstraňovač škvŕn určený pre daný typ škvŕny a tkaniny.

14.3 Druh a množstvo pracieho prostriedku

Výber pracieho prostriedku a používanie správnych množstiev nielen ovplyvňuje prací výkon, ale tiež pomáha predísť odpadu a chrániť životné prostredie:

- Používajte len pracie prostriedky a prídavné prostriedky určené špeciálne pre práčky. Najprv postupujte podľa týchto všeobecných pravidiel:
 - práškové pracie prostriedky na všetky druhy tkanín, okrem jemnej bielizne. Uprednostnite práškové pracie prostriedky s obsahom bielidla pre bielu bielizeň a dezinfikovanie bielizne,
 - tekuté pracie prostriedky, hlavne pri programoch prania s nízkou teplotou (max. 60 °C) pre všetky druhy tkanín alebo špeciálne prostriedky na pranie vlny.

- Výber a množstvo pracieho prostriedku závisia od: druhu tkaniny (jemná bielizeň, vlnená bielizeň, bavlna a pod.), farby oblečenia, veľkosti náplne, stupňa znečistenia, teploty prania a tvrdosti použitej vody.
- Dodržte pokyny, ktoré nájdete na obale pracích prostriedkov alebo prídavných prostriedkov bez toho, aby ste použili väčšie množstvo, ako je uvedené (**MAX**).
- Nemiešajte rôzne typy pracích prostriedkov.
- Menej pracieho prostriedku použite, ak:
 - periete malé množstvo bielizne,
 - bielizeň je iba mierne znečistená,
 - počas prania vzniká veľké množstvo peny.
- Keď používate pracie tablety alebo vrecká, vždy ich vložte do bubna, nie do dávkovača pracieho prostriedku.

Nedostatok pracieho prostriedku môže spôsobiť:

- neuspokojivé výsledky prania,
- zhnednutie náplne,
- masťné oblečenie,
- pleseň v spotrebiči.

Nadmerné množstvo pracieho prostriedku môže spôsobiť:

- mydliny,
- znížený účinok prania,
- nevhodné plákanie,
- väčší dopad na životné prostredie.

14.4 Ekologické tipy

V záujme úspory vody a energie, ako aj v záujme ochrany životného prostredia odporúčame dodržiavať niekoľko tipov:

- **Bežne znečistenú bielizeň perte bez predprania**, ušetríte tak prací prostriedok, vodu a čas (chráni sa tým aj životné prostredie!)
- Naloženie spotrebiča po **maximálnu kapacitu vyznačenú pre každý program pomáha znížiť spotrebu energie a vody**.
- Vhodným ošetrením pred praním môžete odstrániť škvryny a ohraničenú špinu; potom môžete bielizeň vyprať pri nižšej teplote.
- Pre používanie správneho množstva pracieho prostriedku si pozrite množstvo navrhnuté výrobcom pracieho prostriedku a skontrolujte tvrdosť vody vášho

domáceho systému. Pozrite si časť „Tvrdosť vody“.

- Pred sušením bielizne v sušičke nastavte **maximálnu možnú rýchlosť odstredovania** pre zvolený prací program. Ušetríte tým energiu počas sušenia!

14.5 Tvrdosť vody

Ak žijete v oblasti s vysokou alebo strednou tvrdosťou vody, odporúčame používať

zmäkčovač vody pre práčky. V oblastiach s mäkkou vodou nie je potrebné používať zmäkčovač vody.

Ak chcete zistiť tvrdosť vody vo vašej oblasti, obráťte sa na miestnu vodárenskú spoločnosť.

Použite správne množstvo zmäkčovača vody. Dodržiavajte pokyny uvedené na obale produktu.

15. OŠETROVANIE A ČISTENIE

VAROVANIE!

Pozrite si kapitoly ohľadne bezpečnosti.

15.1 Harmonogram periodického čistenia

Periodické čistenie pomáha predĺžiť životnosť vášho spotrebiča.

Po každom cykle nechajte dvierka a dávkovač pracieho prostriedku mierne pootvorené, aby sa dosiahla cirkulácia vzduchu a vysušila vlhkosť vnútri spotrebiča: zabráni sa tvorbe plesní a zápachu.

Ak spotrebič nepoužívate dlhší čas: zatvorte vodovodný ventil a odpojte spotrebič od elektrickej siete.

Indikatívny harmonogram periodického čistenia:

Odvápňovanie	Dvakrát ročne
Program na údržbu práčky	Jedenkrát ročne
Vyčistite tesnenia dvierok	Každé dva mesiace
Vyčistite bubon	Každé dva mesiace
Vyčistite dávkovač pracieho prostriedku a nádržky AutoDose	Dvakrát ročne
Vyčistite filter odtokového čerpadla	Dvakrát ročne
Vyčistite filter v prírodnej hadici a filter ventilu	Dvakrát ročne

Nasledovné odseky vysvetľujú spôsob čistenia každého dielu.

15.2 Odstránenie cudzích predmetov



Pred spustením cyklu sa uistite, že sú vrecká prázdne a všetky voľné prvky sú uviazané. Pozrite si časť „Náplň bielizne“ v kapitole „Rady a tipy“.

Vyberte akékoľvek cudzie predmety (ako napr. kovové spony, gombíky, mince a pod.), ktoré môžete nájsť v tesnení dvierok, filtroch a bubne. Pozrite si odseky „Tesnenie dvierok s dvojjazybovým lapačom“, „Čistenie bubna“, „Čistenie odtokového čerpadla“ a „Čistenie prírodnej hadice a filtra ventilu“. V prípade potreby kontaktujte autorizované servisné stredisko.

15.3 Vonkajšie čistenie

Spotrebič čistite iba jemným saponátom a teplou vodou. Všetky povrchy vytrite dosucha. Nepoužívajte drôtenky ani abrazívne materiály.

UPOZORNENIE!

Nepoužívajte alkohol, rozpúšťadlá ani chemikálie.

UPOZORNENIE!

Kovové povrchy nečistite umývacím prostriedkom na báze chlóru.

15.4 Odvápňovanie



Ak je vo vašej oblasti vysoká alebo stredná tvrdosť vody, odporúčame vám použiť prostriedok na odvápnovanie vody pre práčky.

Pravidelne kontrolujte bubon, či nenájdete usadený vodný kameň.

Bežné pracie prostriedky už obsahujú prostriedky na zmäkčovanie vody, ale odporúčame vám spustiť cyklus s prázdnyim bubnom a produktom na odvápnenie spotrebiča.



Vždy dodržiavajte pokyny uvedené na obale výrobku.

15.5 Program na údržbu práčky

Opakované a dlhodobé používanie programov s nízkymi teplotami môže spôsobiť usadzovanie pracích prostriedkov a šírenie baktérií vo vnútri bubna a hadice. To môže viesť k tvorbe zápachu a plesní. Ak chcete zabrániť usadzovaniu zvyškov a vyčistiť vnútornú časť spotrebiča, pravidelne spúšťajte prací program na údržbu práčky (minimálne raz mesačne).



Pozrite si kapitolu „Čistenie bubna“.

15.6 Tesnenie dvierok s dvojitým zachytávačom

Tento spotrebič je navrhnutý so **samočistiacim odtokovým systémom** umožňujúcim vypustenie ľahkých žmolkov, ktoré odpadnú z oblečenia, spolu s vodou. Tesnenie pravidelne kontrolujte. Po skončení cyklu môžete späťne získať mince, gombíky a iné malé predmety.

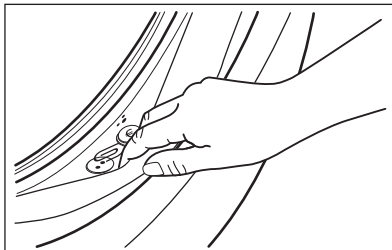

V prípade potreby ho vyčistíte pomocou krémového čistiaceho prostriedku s obsahom amoniaku tak, aby ste nepoškrabali povrch.



Vždy dodržiavajte pokyny uvedené na obale výrobku.

Skontrolujte a odstráňte predmety (ak tam nejaké sú), ktoré by sa mohli zachytiť v záhybe.

Uistite sa, že medzi tesnením a dvierkami nezostala zachytená bielizeň.

Po dokončení programu utrite špinu alebo zvyšky vody, ktoré zostali v tesnení dvierok, vlhkou handričkou.

15.7 Čistenie bubna

Bubon pravidelne kontrolujte, či sa v ňom neusádzajú nečistoty.

V bubne sa môžu objaviť hrdzavé škvrny od zhrdzavených predmetov v bielizni alebo ak voda z vodovodu obsahuje veľa železa.

Bubon vyčistíte špeciálnym prostriedkom na nehrdzavejúcu oceľ.



Vždy dodržiavajte pokyny uvedené na obale výrobku. Bubon nečistíte prostriedkami s kyslým pH na odstraňovanie vodného kameňa, ani prostriedkami s obsahom chlóru či drôtenkami.

Dôkladné čistenie:

1. Vyberte všetku bielizeň z bubna.
2. Vypnite funkciu AutoDose pre prací prostriedok a aviváž.
3. Spustíte program Bavlna s najvyššou teplotou. Ak sa spotrebič dá pripojiť k sieti

Wi-Fi, špeciálny program Čistenie pračky sa tiež dá stiahnuť prostredníctvom aplikácie.

4. Do prázdneho bubna ručne pridajte malé množstvo práškoveho pracieho prostriedku alebo konkrétneho produktu, aby sa vypláchli prípadné nečistoty.



Občas sa po skončení cyklu môže na displeji objaviť ikona . Je to odporúčanie na vykonanie „vyčistenia bubna“. Po vykonaní čistenia bubna ikona zmizne.

15.8 Čistenie nádržky dávkovača pracieho prostriedku a AutoDose



UPOZORNENIE!

Ak zmeníte typ pracieho prostriedku ako značku, koncentráciu a hrúbku, odporúčame vyčistiť zásuvku na prací prostriedok.



Pred čistením sa uistite, že sú všetky priehradky prázdne.

Ak chcete zabrániť možnému usadzovaniu sa zaschnutého pracieho prostriedku, hromadeniu aviváže, tvorbe plesní v dávkovači pracieho prostriedku alebo hromadeniu tekutých prídavných prostriedkov v nádržkách AutoDose, **z času na čas vykonajte tento čistiaci postup:**

1. Otvorte dávkovač pracieho prostriedku. Západku stlačte ako je naznačené na obrázku a vytiahnite dávkovač pracieho prostriedku von.

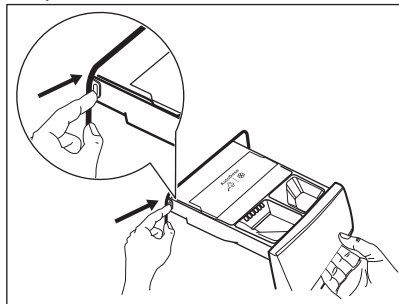

2. Vyberte násypku na aviváž a, ak je vložená, nádobu na tekutý prací prostriedok.

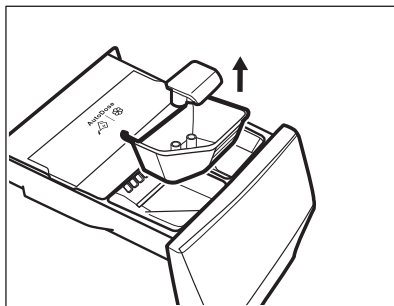
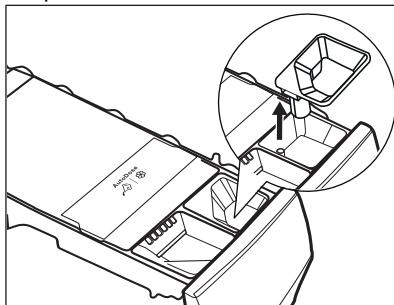

3. Stlačte západku na zadnej strane ako je indikované na obrázku a vyberte horný kryt jeho nadvihnutím.

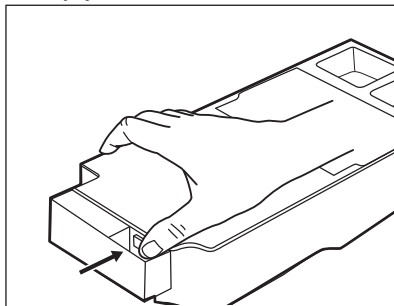

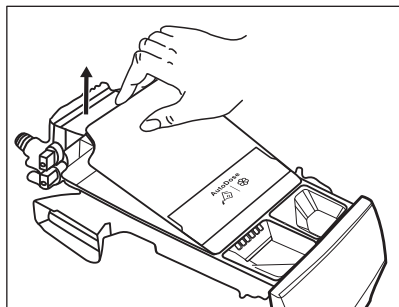

4. Ak chcete odstrániť zvyšky pracieho prostriedku alebo ak do nádržík pridáte nesprávne prídavné prostriedky, vyprázdňte zásuvku do umývadla alebo do vhodných nádob na zachytávanie tekutiny.

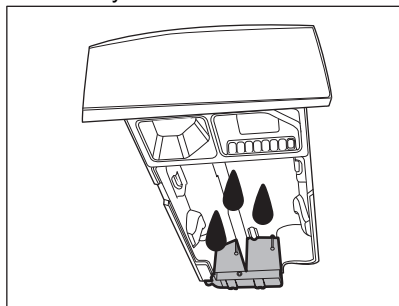

5. Zásuvku a všetky vložky umyte pod tečúcou vodou alebo ju vyčistíte vlhkou handričkou.

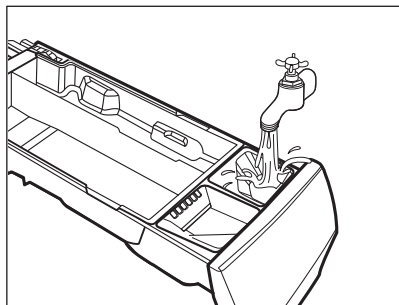

⚠ UPOZORNENIE!

Nepoužívajte ostré ani kovové kefky a špongie. Zásuvku neumývajte v umývačke riadu.

6. Dávkovač otočte hore dnom a otvorte dolný kryt ako je znázornené na obrázku.

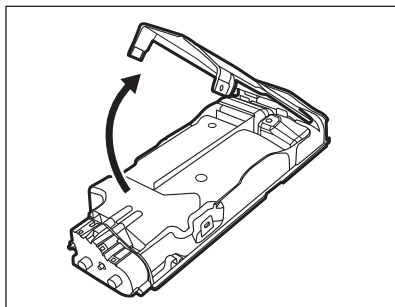

7. Uistite sa, že z dávkovača pracieho prostriedku sú odstránené všetky zvyšky pracieho prostriedku. Používajte iba vlhké jemné handričky.
8. Dolný kryt položte späť do jeho polohy zoradením jeho otvorov na hákoch zásuvky ako je znázornené na obrázku. Zatvorte ho, kým nezaznie „kliknutie“.

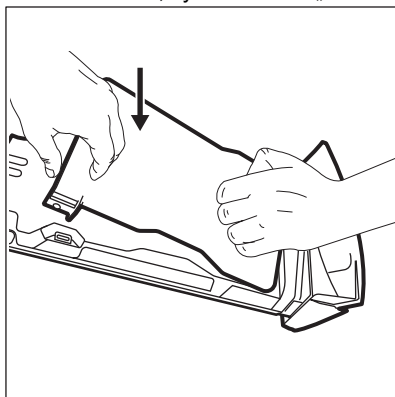

⚠ UPOZORNENIE!

Zatlačte dolný kryt podľa znázornenia na obrázku. Uistite sa, že je správne zatvorený.

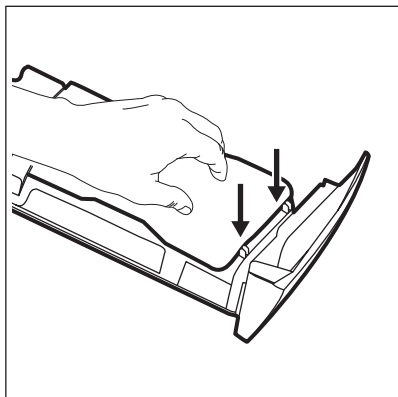

⚠ VAROVANIE!

Na čistenie nepoužívajte žiadne ostré a kovové kefky ani nástroje, čerpadlá alebo snímače umiestnené na zadnej strane zásuvky na prací prostriedok. V prípade potreby používajte len mäkké vlhké handričky.

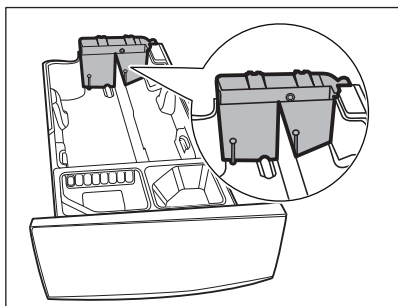

⚠ VAROVANIE!

Ak na zadnej časti nádržíek zostanú nejaké zvyšky, namáčajte zásuvku na prací prostriedok v teplej vode. Na čistenie nepoužívajte nástroje. Pred namáčaním vyberte rukoväť stlačením červeného tlačidla a vysuňte rukoväť podľa zobrazenia na obrázku.

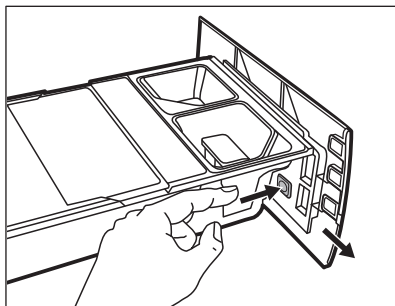

9. Uistite sa, že ste odstránili všetky zvyšky prostriedkov z hornej aj spodnej časti priehradky. Na vyčistenie priehradky násypky použite malú kefku.

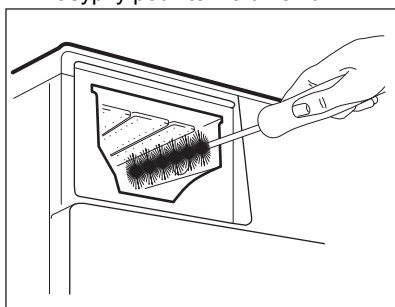

10. Zásuvku opäť zmontujte podľa nasledovného postupu:
- Nasadte rukoväť, ak bola odmontovaná.
 - Nasadte a zatlačte dolný kryt, kým počuteľne nezacvakne.
 - Nasadte a zatlačte horný kryt na priehradku nádrží, kým počuteľne nezacvakne.
 - Vymeňte komponenty ručnej priehradky.
11. Dávkovač leštidla vložte do vodiacich koľajničiek a jemne zatvorte až kým nezacvakne. Spustíte program plákania bez bielizne.

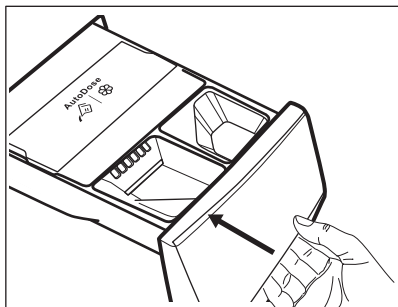

Aby ste obnovili funkčnosť, znova naplňte nádržky pracím prostriedkom a avivážou.

15.9 Čistenie odtokového čerpadla

Pravidelne kontrolujte filter odtokového čerpadla a uistite sa, že je čistý.

Ak chcete vyčistiť čerpadlo, postupujte takto:

Odtokové čerpadlo vyčistite, ak:

- Spotrebič nevypúšťa vodu.
- Bubon sa netočí.
- Spotrebič vydáva nezvyčajný zvuk z dôvodu upchatia odtokového čerpadla.
- Displej zobrazuje kód alarmu **E2 1**

! VAROVANIE!

- Zástrčku napájacieho kábla vytiahnite zo zásuvky elektrickej siete.
- Filter nevyberajte, kým je spotrebič v prevádzke.
- Čerpadlo nečistite, ak je voda v spotrebiči horúca. Počkejte, kým voda vychladne.
- Krok 3 zopakujte niekoľkokrát zatvorením a otvorením ventilu kým neprestane vytekať voda.

Pri vyberaní filtra majte vždy poruke handru, aby ste mohli utrieť vytečenú vodu.

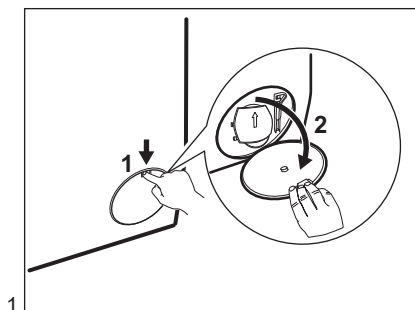

1.

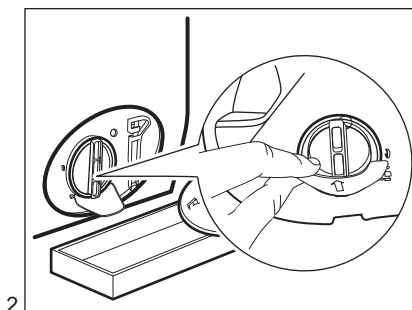

2.

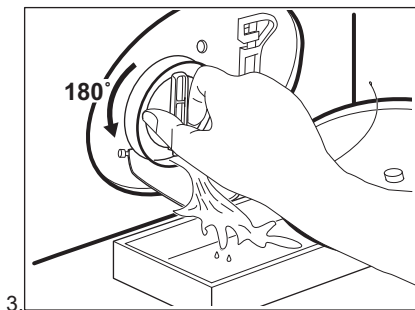

3.

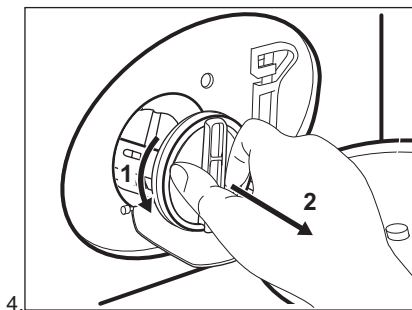

4.

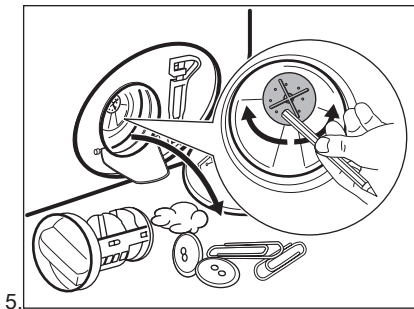

5.

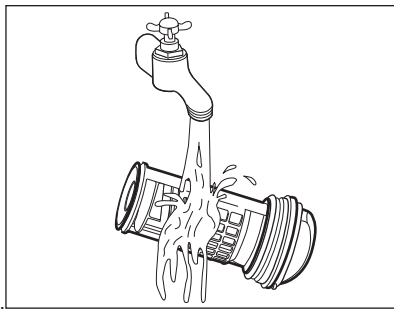

6.

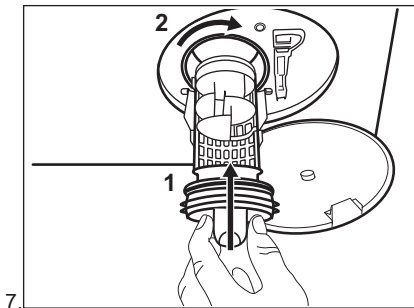

7.

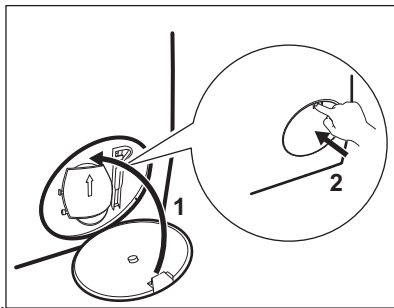

8.

VAROVANIE!

Presvedčte sa, že sa lopatka čerpadla môže otáčať. Ak sa nedá otočiť, obráťte sa na autorizované servisné stredisko. Tiež sa uistite, že ste filter utiahli správne, aby ste zabránili priesakom.

Keď vypustíte vodu postupom núdzového vypustenia, musíte znova aktivovať systém vypúšťania:

1. Nalejte 2 litre vody do hlavnej priehradky zásuvky dávkovača pracieho prostriedku.

2. Spustíte program, aby ste vypustili vodu.

15.10 Čistenie prívodnej hadice a filtra ventilu



Odporúčame občas vyčistiť filtre prívodnej hadice a ventilu, aby ste odstránili usadeniny, ktoré sa tam časom nahromadia.

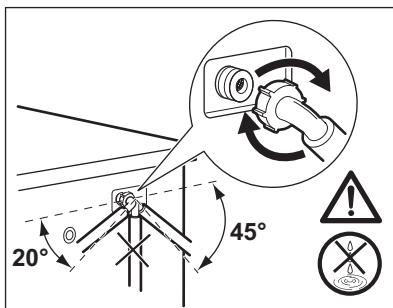
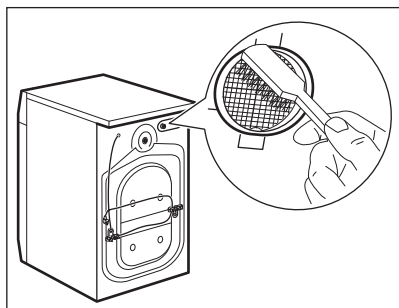
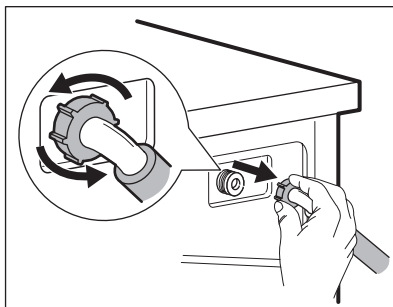
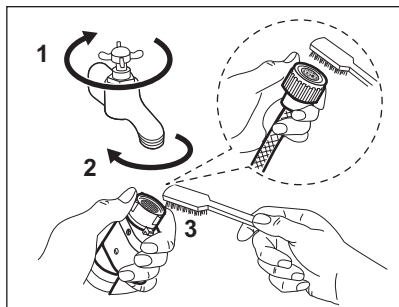

15.11 Núdzové vypúšťanie

Ak spotrebič nevypúšťa vodu, postupujte rovnako, ako je uvedené v odseku „Čistenie odtokového čerpadla“. V prípade potreby vyčistite čerpadlo.

Keď vypustíte vodu postupom núdzového vypustenia, musíte znova aktivovať systém vypúšťania:

1. Nalejte 2 litre vody do hlavnej priehradky zásuvky dávkovača pracieho prostriedku.
2. Spustíte program, aby ste vypustili vodu.

15.12 Ochranné opatrenia pred mrazom

Ak sa spotrebič nachádza na mieste, kde môže teplota dosiahnuť hodnoty okolo 0 °C alebo môže klesnúť pod túto teplotu,

odstráňte zvyšnú vodu z prívodnej hadice a vypúšťacieho čerpadla.

1. Zástrčku napájacieho kábla vytiahnite zo sieťovej zásuvky.
2. Zatvorte vodovodný kohútik.
3. Obidva konce prívodnej hadice vložte do nádoby a nechajte vodu odtiecť z hadice.
4. Vyprázdňte vypúšťacie čerpadlo. Prečítajte si informácie o núdzovom vypustení.
5. Keď je vypúšťacie čerpadlo prázdne, znova nainštalujte prívodnú hadicu.

VAROVANIE!

Pred opätovným použitím spotrebiča sa uistite, že je teplota vyššia než 0 °C. Výrobca nie je zodpovedný za škody spôsobené nízkymi teplotami.

16. RIEŠENIE PROBLÉMOV

VAROVANIE!

Pozrite si kapitoly ohľadne bezpečnosti.

16.1 Kódy alarmov a možné poruchy

Spotrebič sa nespustí alebo sa zastaví počas prevádzky. Najprv skúste nájsť riešenie problému (pozrite si tabuľky).



VAROVANIE!

Pred akoukoľvek činnosťou spotrebič odpojte od elektrickej siete.

V prípade niektorých problémov sa na displeji zobrazí kód alarmu a môže nepretržite blikať tlačidlo Start/Pauza :

Kódy alarmu	Možné riešenie
E 11 Do spotrebiča nepriteká správne voda.	<ul style="list-style-type: none">• Skontrolujte, či je vodovodný kohútik otvorený.• Skontrolujte, či nie je tlak prívodu vody príliš nízky. O túto informáciu požiadajte miestny vodohospodársky orgán.• Skontrolujte, či nie vodovodný kohútik upchatý.• Uistite sa, že prívodná hadica nie je skrútená, poškodená alebo ohnutá.• Uistite sa, že pripojenie hadice na prívod vody je správne.• Uistite sa, že filter prívodnej hadice a filter ventilu nie sú upchaté. Pozrite si časť „Ošetrovanie a čistenie“.
E 21 Spotrebič nevypúšťa vodu.	<ul style="list-style-type: none">• Skontrolujte, či nie je sifón umývadla upchatý.• Skontrolujte, či nie je odtoková hadica skrútená alebo ohnutá.• Skontrolujte, či nie je upchatý odtokový filter. V prípade potreby filter vyčistite. Pozrite si časť „Ošetrovanie a čistenie“.• Uistite sa, že je pripojenie odtokovej hadice správne.• Nastavte program vypúšťania vody, ak ste nastavili program bez fázy vypúšťania. Ak nie je program vypúšťania dostupný vo voľiči programu, môžete ho nastaviť cez aplikáciu.• Nastavte program vypúšťania vody, ak ste nastavili voliteľnú funkciu, po skončení ktorej zostane v práčke voda.
E 41 Dvierka spotrebiča sú otvorené alebo sú nesprávne zatvorené.	<ul style="list-style-type: none">• Ubezpečte sa, že dvierka sú správne zatvorené.
E 91 Vnútorne zlyhanie. Elektronické prvky spotrebiča nekomunikujú.	<ul style="list-style-type: none">• Program sa neskončil správne alebo sa spotrebič zastavil príliš skoro. Spotrebič vypnite a znovu zapnite.• Ak sa opäť zobrazí poruchový kód, obráťte sa na autorizované servisné stredisko.
E A0 Dvierka bubna spotrebiča sú otvorené alebo sú nesprávne zatvorené.	<ul style="list-style-type: none">• Ubezpečte sa, že dvierka bubna sú správne zatvorené.
E H1 : Frekvencia napájania je mimo rozsahu.	
E H2 : Príliš vysoké napájacie napätie.	
E H3 : Príliš nízke napájacie napätie.	

EF3

Aktivovalo sa zariadenie proti vytopeniu.

- Spotrebič odpojte a zatvorte vodovodný ventil. Obráťte sa na autorizované servisné stredisko.

Ak sa na displeji zobrazia iné poruchové kódy, vypnite a zapnite spotrebič. Ak problém pretrváva, obráťte sa na autorizované servisné stredisko.

Niektoré chyby sa nemusia vyskytnúť. Vyhradzujeme si právo na zmeny bez predchádzajúceho upozornenia.

V prípade iného problému so spotrebičom vyhľadajte možné riešenia v tabuľke nižšie.

Možné poruchy	Možné riešenie
Program sa nespustí.	<ul style="list-style-type: none"> • Skontrolujte, či je sieťová zástrčka pripojená k sieťovej zásuvke. • Skontrolujte, či sú dvierka spotrebiča zatvorené. • Skontrolujte, či nie je v skrinke s poistkami poškodená poistka. • Uistite sa, že bolo stlačené tlačidlo Start/Pauza . • Ak je nastavený odložený štart, zrušte nastavenie alebo počkajte na dokončenie odpočítavania. • Skontrolujte, či sú dvierka dávkovača pracieho prostriedku pevne zatvorené. • Ak je zapnutá funkcia Detská poistka, vypnite ju. • Skontrolujte polohu voliča zvoleného programu.
Spotrebič napustí vodu a hneď ju aj vypustí.	<ul style="list-style-type: none"> • Skontrolujte, či je odtoková hadica v správnej polohe. Hadica môže byť umiestnená príliš nízko. Pozrite si časť „Inštalčné pokyny“.
Fáza odstreďovania nefunguje alebo cyklus prania trvá dlhšie než zvyčajne.	<ul style="list-style-type: none"> • Nastavte program odstreďovania. Ak nie je program vypúšťania dostupný pomocou voliča programu, môžete ho nastaviť cez aplikáciu. • Skontrolujte, či nie je upchatý odtokový filter. V prípade potreby filter vyčistite. Pozrite si časť „Ošetrovanie a čistenie“. • Manuálne upravte bielizeň v bubne a znova spustíte fázu odstreďovania. Tento problém môže byť spôsobený nedostatočným vyvážením.
Na podlahe je voda.	<ul style="list-style-type: none"> • Uistite sa, že sú spoje hadíc na vodu pevne dotiahnuté a nedochádza k únikom vody. • Uistite sa, že prívodná a odtoková hadica nie sú poškodené. • Uistite sa, že používate správny prací prostriedok a správne množstvo.
Nie je možné otvoriť dvierka spotrebiča.	<ul style="list-style-type: none"> • Skontrolujte, či ste nezvolili prací program, ktorý končí s vodou v bubne. • Skontrolujte, či je prací program ukončený. • Ak je v bubne voda, nastavte program vypúšťania alebo odstreďovania. Ak nie sú programy odstreďovania a vypúšťania dostupné na voliči programu, môžete ich nastaviť cez aplikáciu. • Uistite sa, že má spotrebič prívod elektrickej energie. • Tento problém môže byť spôsobený poruchou spotrebiča. Obráťte sa na autorizované servisné stredisko. • Skontrolujte, či nie je zapnutá funkcia x. Vypnite túto funkciu.

Možné poruchy	Možné riešenie
<p>Displej nezobrazuje ukazovateľ bezdrôtového pripojenia .</p>	<ul style="list-style-type: none"> • Skontrolujte bezdrôtový signál. • Skontrolujte, či je zapnuté bezdrôtové pripojenie. Pozrite si odsek „Nastavenie bezdrôtového pripojenia práčky“ v kapitole „WiFi – nastavenie konektivity“. • Skontrolujte domácu sieť a router. • Reštartujte router. • Kontaktujte poskytovateľa bezdrôtového pripojenia, či sa nevyskytli nejaké problémy s bezdrôtovou sieťou.
<p>Aplikácia sa nedokáže pripojiť k spotrebiču.</p>	<ul style="list-style-type: none"> • Skontrolujte bezdrôtový signál. • Skontrolujte, či je vaše inteligentné zariadenie pripojené k bezdrôtovej sieti. • Skontrolujte domácu sieť a router. • Reštartujte router. • Kontaktujte poskytovateľa bezdrôtového pripojenia, či sa nevyskytli problémy s bezdrôtovou sieťou. • Spotrebič, inteligentné zariadenie alebo oba prístroje treba znovu nakonfigurovať, pretože bol nainštalovaný nový router alebo bola zmenená konfigurácia routera.
<p>Aplikácia sa často nedokáže pripojiť k spotrebiču.</p>	<ul style="list-style-type: none"> • Uistite sa, že spotrebič prijíma bezdrôtový signál. Pokúste sa umiestniť domáci router čo najbližšie k spotrebiču alebo zväzťe zakúpenie predlžovača bezdrôtového signálu. • Uistite sa, že nie je bezdrôtový signál rušený mikrovlnnou rúrou. Vypnite mikrovlnnú rúru. Nepoužívajte súčasne mikrovlnnú rúru a diaľkové ovládanie.
<p>Na displeji sa zobrazia  . Všetky tlačidlá okrem Zap./Vyp. sú neaktívne.</p>	<ul style="list-style-type: none"> • Spotrebič sťahuje príslušné dostupné aktualizácie. Počkajte, kým skončí proces aktualizácie. Ak spotrebič počas aktualizácie vypnete, aktualizácia sa obnoví, keď opäť zapnete spotrebič.
<p>Spotrebič vydáva nezvyčajný zvuk a vibruje.</p>	<ul style="list-style-type: none"> • Uistite sa, že je spotrebič správne vyrovnaný. Pozrite si časť „Inštalácia pokyny“. • Uistite sa, že sú odstránené obaly alebo prepravné skrutky. Pozrite si časť „Inštalácia pokyny“. • Pridajte viac bielizne do bubna. Dávka je možno príliš malá.
<p>Trvanie programu sa predĺži alebo skráti počas prebiehajúceho programu.</p>	<ul style="list-style-type: none"> • Funkcia SensiCare System dokáže prispôsobiť trvanie programu podľa typu a množstva náplne. Pozrite si časť „Zistenie náplne SensiCare System“ v kapitole „Každodenné používanie“.
<p>Výsledky prania nie sú uspokojivé.</p>	<ul style="list-style-type: none"> • Zvýšte množstvo pracieho prostriedku alebo použite iný prací prostriedok. • Pred praním bielizne odstráňte odolné škvrny pomocou špeciálnych produktov. • Uistite sa, že ste nastavili správnu teplotu. • Znížte množstvo bielizne. • Keď používate nádržky AutoDose, uistite sa, že nie sú prázdne. • Keď používate nádržky AutoDose, skontrolujte prednastavené dávkovanie pracieho prostriedku/aviváže. Pozrite si odsek „Základné nastavenie“ v kapitole „Technológia AutoDose“. • Pred použitím inej značky a typu pracieho prostriedku, aviváže alebo iných prídavných prostriedkov sa uistite, že sú vyčistené nádržky AutoDose.

Možné poruchy	Možné riešenie
Priliš veľa peny v bubne počas pracieho cyklu.	<ul style="list-style-type: none"> Znížte množstvo pracieho prostriedku alebo počet tabliet alebo jednodávkových pracích prostriedkov. Keď používate nádržky AutoDose, skontrolujte prednastavené dávkovanie pracieho prostriedku/aviváže. Pozrite si odsek „Základné nastavenie“ v kapitole „Technológia AutoDose“.
Úroveň pracieho prostriedku/aviváže v nádržkách AutoDose po praní nepoklesne.	<ul style="list-style-type: none"> Tento jav je normálny: nádržky sú dosť veľké a spotreba pracieho prostriedku nemusí byť veľmi zreteľná.

Po kontrole aktivujte spotrebič. Program pokračuje od bodu prerušenia. Ak problém pretrváva, obráťte sa na autorizované servisné stredisko.

Údaje potrebné pre autorizované servisné stredisko nájdete na typovom štítku.

17. HODNOTY SPOTREBY

17.1 Komentár



Čiarový kód na štítku energetických údajov dodanom so spotrebičom poskytuje webový odkaz na informácie o výkone spotrebiča v databáze EU EPREL. Energetický štítok, návod na používanie a ďalšie dokumenty si odložte, aby ste ich mali v prípade potreby neskôr k dispozícii.

Tie isté informácie sú dostupné aj v databáze EPREL na webovej stránke <https://eprel.ec.europa.eu>, kde treba zadať model a číslo výroby, ktoré nájdete na typovom štítku spotrebiča. Informácie o umiestnení typového štítku nájdete v kapitole „Popis výroby“.



Hodnoty spotreby a trvanie programu sa môžu líšiť podľa prevádzkových podmienok (napr. izbová teplota, teplota vody, množstvo a druh bielizne, napájacie napätie), a tiež ak zmeníte predvolené nastavenie programu.

17.2 Podľa nariadenia Európskej komisie 2019/2023

Program Eco 40-60	kg	kWh	Litre	hh:mm	%	°C	ot./min ¹⁾
Plná náplň	9	0.760	64	3:40	53.00	33	1351
Polovičná náplň	4,5	0.440	47	2:45	53.00	27	1351
Štvrtinová náplň	2,5	0.300	39	2:35	54.00	26	1351

1) Maximálna rýchlosť odstreďovania.

Spotreba energie v rôznych režimoch

Vyp (W)	Pohotovostný režim (W)	Odložený štart (W)	Sieťový pohotovostný režim (W)
0.50	0.50	4.00	2.00 ¹⁾

Čas do vypnutia/pohotovostného režimu je maximálne 15 minút.

¹⁾ Spotreba energie pripojenej funkcie je približne 17,5 kWh ročne. Bližšie informácie o odpojení tejto funkcie nájdete v kapitole „NASTAVENIE WIFI PRIPOJENIA“.

17.3 Bežné programy

Program	kg	kWh	Litre	hh:mm	%	°C	ot./min.
Bavlna ¹⁾ 90 °C	9	2.75	85	4:00	52.00	85	1400
Bavlna 60 °C	9	1.65	80	3:30	52.00	55	1400
Bavlna ²⁾ 20 °C	9	0.35	80	3:00	52.00	20	1400
Syntetika 40 °C	4	0.85	75	2:30	35.00	40	1200
Jemné prádlo ³⁾ 30 °C	2	0.35	60	1:25	35.00	30	1200
Vlna 30 °C	1,5	0.30	70	1:05	30.00	30	1200

¹⁾ Vhodný na pranie silne zašpinených textílií.

²⁾ Vhodný na pranie mierne znečistenej bavlny, syntetických a zmesových tkanín.

³⁾ Tiež vykoná rýchly cyklus prania na mierne zašpinenú bielizeň.

18. RÝCHLY SPRIEVODCA

18.1 Každodenné používanie

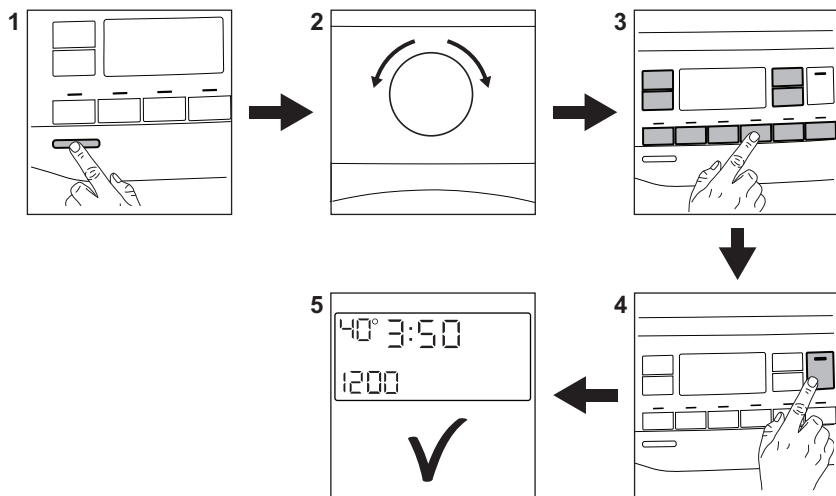

Zástrčku spotrebiča zapojte do sieťovej zásuvky.

Otvorte vodovodný ventil.

Vložte bielizeň.

Keď používate nádržky AutoDose, prací prostriedok a aviváž sú naplnené automaticky. Uistite sa, že nádržky nie sú prázdne.

Keď používate ručné priehradky, nalejte prací prostriedok a ostatné prídavné prostriedky do príslušnej priehradky.



Keď používate tekutý prací prostriedok v ručnej priehradke, vložte nádobu na tekutý prací prostriedok.



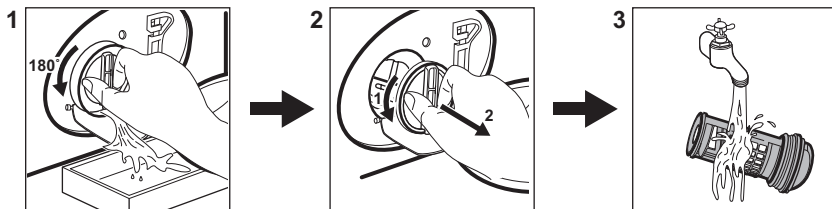

1. Stlačením tlačidla **Zap./Vyp.** spotrebič zapnete.
 2. Otočením voliča programov nastavte požadovaný program.
 3. Nastavte požadované voliteľné funkcie prostredníctvom príslušných dotykových tlačidiel.
 4. Ak chcete spustiť program, dotknite sa tlačidla **Start/Pauza** .
 5. Spotrebič sa spustí.
Po skončení programu vyberte bielizeň.
- Stlačením tlačidla **Zap./Vyp.** spotrebič vypnete.

18.2 Čistenie filtra odtokového čerpadla



Filter pravidelne čistite, najmä vtedy, keď sa na displeji zobrazí kód alarmu **E2 1**.

18.3 Programy

Program	Náplň	Popis produktu
Bavlna	9 kg	Biele a farebné bavlnené tkaniny. Ideálny pre bežné a silné znečistenie.
Syntetika	4 kg	Syntetické alebo zmesové tkaniny.
Jemné prádlo	2 kg	Jemné tkaniny ako akrylová, viskózová a polyesterová bielizeň.
Vlna  	1,5 kg	Vlna vhodná na pranie v práčke, vlna určená na ručné pranie a jemná bielizeň.
Rychlý 20min	3 kg	Mierne znečistená alebo iba raz nosená bavlnená a syntetická bielizeň.
Máchání	9 kg	Všetky tkaniny okrem vlnenej a veľmi jemnej bielizne. Program na plákanie a odstredovanie.
Odstředování/ Vypouštění	9 kg	Všetky tkaniny okrem vlnenej a veľmi jemnej bielizne. Program na odstredovanie a vypustenie vody.
Džíny	4 kg	Džínsovina a úplet.
Sport	4 kg	Športové odevy.
Hedvábí	0,5 kg	Špeciálny program na hodváb a zmesové syntetické materiály.
Príkrývka	3 kg	Jednposteľová syntetická príkrývka, paplón, posteľná príkrývka.
Outdoor 	2,5 kg ¹⁾ 1 kg ²⁾	Moderné outdoorové športové odevy.
Hygiena  	9 kg	Biela bavlnená bielizeň. Tento program odstráni viac ako 99,99 % baktérií a vírusov ³⁾

Program	Náplň	Popis produktu
Eco 40-60	9 kg	Biela a farebná bavlna. Bežne znečistené odevy.

- 1) Prací program.
- 2) Prací program a fáza obnovenia odolnosti voči vode.
- 3) . Testované na Staphylococcus aureus, Enterococcus faecium, Candida albicans, Pseudomonas aeruginosa a MS2 Bacteriophage v externom teste, ktorý vykonala spoločnosť Swisstatest Testmaterialien AG v roku 2021 (správa o teste č. 202120117).

19. OCHRANA ŽIVOTNÉHO PROSTREDIA

Materiály označené symbolom  odovzdajte na recykláciu. Obal hoďte do príslušných kontajnerov na recykláciu. Chráňte životné prostredie a zdravie ľudí a recyklujte odpad z elektrických a elektronických spotrebičov. Nelikvidujte spotrebiče označené symbolom

 spolu s odpadom z domácnosti. Výrobok odovzdajte v miestnom recyklačnom zariadení alebo sa obráťte na obecný alebo mestský úrad.



The software in this product contains components that are based on free and open source software. Electrolux gratefully acknowledges the contributions of the open software and robotics communities to the development project.

To access the source code of these free and open source software components whose license conditions require publishing, and to see their full copyright information and applicable license terms, please visit: <http://electrolux.opensoftwarerepository.com> (folder NIUS)