



EW9F7617SC

SK Návod na používanie | Práčka



# Víta vás Electrolux! Ďakujeme Vám, že ste si vybrali náš spotrebič.



Rady týkajúce sa používania, brožúry, návody na riešenie problémov a informácie o servise a opravách:

[www.electrolux.com/support](http://www.electrolux.com/support)

Vyhradzujeme si právo na zmeny bez predchádzajúceho upozornenia.

## OBSAH

1. BEZPEČNOSTNÉ INFORMÁCIE.....	2
2. BEZPEČNOSTNÉ POKYNY.....	4
3. POPIS VÝROBKU.....	6
4. TECHNICKÉ ÚDAJE.....	8
5. INŠTALÁCIA.....	8
6. OVLÁDACÍ PANEL A SMARTSELECT.....	12
7. VOLIČE A TLAČIDLÁ.....	13
8. PRVÉ SPUSTENIE.....	16
9. PRED PRVÝM POUŽITÍM.....	17
10. ZMÄKČOVAČ VODY (COLOURCARE).....	17
11. PROGRAMY.....	21
12.  NASTAVENIE WIFI PRIPOJENIA.....	30
13. VOLITEĽNÉ FUNKCIE.....	32
14. NASTAVENIA.....	36
15. KAŽDODENNÉ POUŽÍVANIE.....	38
16. TIPY A RADY.....	43
17. OŠETROVANIE A ČISTENIE.....	45
18. RIEŠENIE PROBLÉMOV.....	51
19. HODNOTY SPOTREBY.....	55
20. RÝCHLY SPRIEVODCA.....	56
21. OCHRANA ŽIVOTNÉHO PROSTREDIA.....	58

## 1. BEZPEČNOSTNÉ INFORMÁCIE



Pred začiatkom inštalácie a používaním tohto spotrebiča si pozorne prečítajte priložený návod na používanie.

Výrobca nezodpovedá za zranenia ani za škody spôsobené nesprávnou inštaláciou alebo používaním. Tieto pokyny uchovávajte na bezpečnom a prístupnom mieste, aby ste do nich mohli v budúcnosti nahliadnuť.

### 1.1 Bezpečnosť detí a zraniteľných osôb

- Tento spotrebič smú používať deti staršie ako 8 rokov a osoby so zníženou fyzickou, zmyslovou alebo psychickou

spôsobilosťou alebo nedostatkom skúseností a znalostí, iba ak sú pod dozorom zodpovednej osoby alebo ak boli zodpovednou osobou poučené o bezpečnom používaní spotrebiča a rozumejú prípadným rizikám.

- Deti od 3 do 8 rokov a osoby s vysokou mierou postihnutia nesmú mať prístup k spotrebiču, pokiaľ nie sú pod nepretržitým dohľadom zodpovednej osoby.
- Deti do 3 rokov nesmú mať prístup k spotrebiču, pokiaľ nie sú pod nepretržitým dohľadom zodpovednej osoby.
- Deti by mali byť pod dozorom, aby sa zabezpečilo, že sa so spotrebičom nebudú hrať.
- Obaly vždy uschovajte mimo dosah detí a náležite ich zlikvidujte.
- Umývacie/pracie/čistiace prostriedky uschovávajúte mimo dosahu detí.
- Keď sú dvierka spotrebiča otvorené, nedovoľte deťom ani domácim zvieratám, aby sa k nemu priblížili.
- Deti nesmú spotrebič bez dozoru čistiť ani vykonávať žiadnu údržbu na spotrebiči.

## **1.2 Všeobecná bezpečnosť**

- Tento spotrebič je určený iba na pranie bielizne určenej na pranie v domácnosti.
- Tento spotrebič je určený na jedno použitie v domácnosti v interiéri.
- Tento spotrebič sa môže používať v kanceláriách, hotelových hosťovských izbách, izbách s posteľou a raňajkami, v penziónoch na farme a iných podobných ubytovacích zariadeniach, ak takéto používanie nepresiahne (priemerné) úrovne používania v domácnosti.
- Nemeňte technické parametre tohto spotrebiča.
- Maximálna náplň spotrebiča je 10.0 kg. Neprekračujte maximálnu náplň každého programu (pozrite si kapitolu s názvom Programy).
- Prevádzkový tlak vody v mieste vstupu vody z prípojky musí byť v rozmedzí od 0,5 bar (0,05 MPa) do 10 bar (1,0 MPa).

- Vetrací otvor v dolnej časti spotrebiča nesmie byť zakrytý kobercom, podložkou ani inou pokrývkou podlahy.
- Spotrebič treba zapojiť do vodovodnej siete pomocou novej dodanej súpravy hadíc alebo iných nových súprav hadíc dodaných autorizovaným servisným strediskom.
- Staré súpravy hadíc sa nesmú znovu použiť.
- Ak je poškodený elektrický napájací kábel, musíte ho dať vymeniť u výrobcu, v autorizovanom servisnom stredisku alebo u kvalifikovanej osoby, aby sa predišlo nebezpečenstvu.
- Pred vykonávaním údržby spotrebič vypnite a vytiahnite jeho zástrčku zo sieťovej zásuvky.
- Na čistenie spotrebiča nepoužívajte prúd vody pod vysokým tlakom a/alebo paru.
- Vyčistite spotrebič vlhkou handričkou. Používajte iba neutrálne čistiace prostriedky. Nepoužívajte abrazívne výrobky, čistiace špongie s abrazívnou vrstvou, rozpúšťadlá ani kovové predmety.

## 2. BEZPEČNOSTNÉ POKYNY

### 2.1 Inštalácia



Inštalácia musí byť v súlade s príslušnými nariadeniami v danej krajine.

- Odstráňte všetky časti obalu a prepravné skrutky vrátane gumeného puzdra s plastovou rozpernou vložkou.
- Prepravné skrutky uschovajte na bezpečnom mieste. V prípade budúceho presunu spotrebiča ich budete musieť opäť naskrutkovať, aby ste zablokovaním bubna zabránili vnútornému poškodeniu.
- Vždy dávajte pozor, ak presúvate spotrebič, pretože je ťažký. Vždy používajte ochranné rukavice a uzavretú obuv.
- Dodržiavajte pokyny na inštaláciu dodané so spotrebičom.
- Poškodený spotrebič neinštalujte ani nepoužívajte.

- Spotrebič neinštalujte ani nepoužívajte na miestach, kde môže byť teplota nižšia ako 0 °C alebo kde je spotrebič vystavený poveternostným vplyvom.
- Podlaha, kde má byť spotrebič umiestnený, musí byť rovná, stabilná, čistá a odolná voči vyššej teplote.
- Zabezpečte prúdenie vzduchu medzi spotrebičom a podlahou.
- Po umiestnení spotrebiča do konečnej trvalej polohy skontrolujte pomocou vodováhy, či je vo vodorovnej polohe. Ak nie je vo vodorovnej polohe, zvýšte alebo znížte nožičky podľa potreby.
- Spotrebič neinštalujte priamo nad odtok v podlahe.
- Spotrebič nepostrekujte vodou a nevystavujte ho nadmernej vlhkosti.
- Spotrebič neinštalujte tam, kde dvierka spotrebiča nemožno úplne otvoriť.
- Pod spotrebič nedávajte zatvorenú nádobu na zachytávanie eventuálne unikajúcej vody. Informácie o povolenom

príslušenstve vám poskytnú autorizované servisné stredisko.

## 2.2 Elektrické zapojenie

### **VAROVANIE!**

Hrozí nebezpečenstvo požiaru a zásahu elektrickým prúdom.

- **UPOZORNENIE:** Tento spotrebič je určený na inštaláciu/pripojenie k uzemňovaciemu pripojeniu v budove.
- Vždy používajte správne nainštalovanú zásuvku odolnú proti nárazom.
- Uistite sa, že parametre na typovom štítku sú kompatibilné s elektrickým napätím zdroja napájania.
- Nepoužívajte viaczásuvkové adaptéry ani predlžovacie káble.
- Uistite sa, že zástrčka a prívodný elektrický kábel nie sú poškodené. Ak prívodný elektrický kábel spotrebiča treba vymeniť, túto operáciu smie urobiť iba pracovník autorizovaného servisného strediska.
- Sieťovú zástrčku pripojte do sieťovej zásuvky až po dokončení inštalácie. Po inštalácii sa uistite, že máte prístup k sieťovej zástrčke.
- Nedotýkajte sa elektrického napájacieho kábla ani jeho zástrčky mokrými rukami.
- Spotrebič neodpájajte ťahaním za napájací kábel. Vždy ťahajte za sieťovú zástrčku.

## 2.3 Prívod vody

- Prívodná voda nesmie prekročiť 25 °C.
- Vodné hadice nesmiete poškodiť.
- Pred pripojením k novým potrubiam alebo potrubiam, ktoré sa dlho nepoužívali alebo boli opravené alebo vybavené novými zariadeniami (vodomery atď.), nechajte vodu stiecť, kým nebude čistá a číra.
- Uistite sa, že prvého použitia spotrebiča alebo po ňom viditeľne neuniká voda.
- Ak je prívodná hadica príliš krátka, nepoužívajte predlžovaciu hadicu. Obráťte sa na autorizované servisné stredisko a požiadať o výmenu prívodnej hadice.
- Pri rozbaľovaní spotrebiča môže dôjsť k vytečeniu vody z odtokovej hadice. Je to spôsobené použitím vody pri testovaní spotrebičov v továrni.

- Odtokovú hadicu môžete predĺžiť do dĺžky najviac 400 cm. Ak potrebujete inú odtokovú hadicu, prípadne ju chcete predĺžiť, obráťte na autorizované servisné stredisko.
- Po inštalácii sa uistite, že máte prístup k vodovodnému kohútiku.

## 2.4 Používanie

### **VAROVANIE!**

Hrozí nebezpečenstvo poranenia, zásahu elektrickým prúdom, požiaru, popálením alebo poškodenia spotrebiča.

- Dodržiavajte bezpečnostné pokyny na obale umývacieho prostriedku.
- Horľavé látky ani predmety, ktoré sú nasiaknuté horľavými látkami, nekladte do spotrebiča, do jeho blízkosti ani naň.
- Neperte tkaniny silne znečistené olejom, masťou alebo inými masťnými látkami. Môže dôjsť k poškodeniu gumených dielov práčky. Takúto bielizeň pre pranie v práčke predperť v rukách.
- Nedotýkajte sa sklenených dvierok, pokiaľ je zapnutý program. Sklo sa môže stať horúce.
- Uistite sa, že ste z bielizne odstránili všetky kovové predmety.

## 2.5 Vnútorne osvetlenie

### **VAROVANIE!**

Riziko poranenia.

- Viditeľné žiarenie diódy LED – nepozerajte sa priamo do lúča.
- Ak treba vymeniť vnútorné osvetlenie, obráťte sa na autorizované servisné stredisko.

## 2.6 Servis

- Ak treba dať spotrebič opraviť, obráťte sa na autorizované servisné stredisko. Používajte iba originálne náhradné diely.
- Nezabudnite, že vlastnoručná alebo neprofesionálna oprava môže mať bezpečnostné následky a mohla by spôsobiť zánik záruky.
- Nasledovné náhradné diely sú dostupné do dobu najmenej 10 rokov od ukončenia

- predaja modelu: motor a kefký motora, prevodovka medzi motorom a bubnom, čerpadlá, tlmiče a pružiny, prací bubon, bubnová trojnožka a súvisiace guľčikové ložiská, ohrievače a ohrevné prvky vrátane tepelných čerpadiel, potrubí a súvisiacej výbavy vrátane hadíc, ventilov, filtrov a systémov aquastop, dosky plošných spojov, elektronické displeje, tlakové spínače, termostaty a senzory, softvér a firmvér vrátane resetovacieho softvéru, dvere, závesy dverí a tesnenia, iné tesnenia, súprava zamykania dverí, plastové periférie ako dávkovače pracieho prostriedku. Vo vašej krajine môže byť obdobie dlhšie. Ďalšie informácie nájdete na našej webovej lokalite.
- Upozorňujeme, že niektoré z týchto dielov môžu byť dostupné iba pre profesionálnych opravárov, a že nie všetky náhradné diely sú vhodné pre všetky modely.
  - Informácie o žiarovke/žiarovkách vnútri tohto výrobku a náhradných dieloch osvetlenia, ktoré sa predávajú samostatne: Tieto žiarovky sú navrhnuté

tak, aby odolali extrémnym podmienkam v domácich spotrebičoch, ako napr. teplota, vibrácie, vlhkosť, alebo slúžia ako ukazovatele prevádzkového stavu spotrebiča. Nie sú určené na používanie iným spôsobom a nie sú vhodné na osvetlenie priestorov v domácnosti.

## 2.7 Likvidácia

### **VAROVANIE!**

Riziko zranenia alebo udusenía.

- Spotrebič odpojte od elektrickej siete a prívodu vody.
- Sieťový elektrický kábel odrežte blízko pri spotrebiči a zlikvidujte ho.
- Odstráňte západku dvierok, aby ste zabránili uviaznutiu detí a domácich zvierat v bubne.
- Spotrebič zlikvidujte v súlade s miestnymi požiadavkami na likvidáciu odpadu z elektrických a elektronických zariadení (OEEZ).

## 3. POPIS VÝROBKU

### 3.1 Špeciálne funkcie

Vaša nová práčka spĺňa všetky moderné požiadavky na účinné ošetrovanie bielizne pri nízkej spotrebe vody, energie a pracieho prostriedku a na správnu starostlivosť o bielizeň.

- **Interaktívny dynamický displej** uľahčuje a spríjemňuje nastavovanie a používanie spotrebiča.
- Možnosť **Pripojenia na Wi-Fi** a **Spustenia na diaľku** vám umožnia spustiť cyklus, interagovať s vašou práčkou a kontrolovať stav pracieho cyklu na diaľku.
- **Systém SteamCare** vďaka programom **Para - Kašmír** a **Parné osvieženie** ponúka perfektné riešenie na osvieženie dokonca aj tých najjemnejších odevov bez prania. Jemnú arómu vyvinutú spoločnosťou **Electrolux** môžete použiť na to, aby ste popri odstránení pachov a

vyhladení záhybov dodali oblečeniu príjemný pocit práve vypranej bielizne.

- **ColourCareTechnológia** zabezpečuje **zmäkčovanie vody**, z prítokajúcej vody odstraňuje agresívne minerály a umožňuje pranie bielizne v mäkkej vode. Zabraňuje tak tuhosti vlákien, zrazeniu bielizne a vyblednutiu farieb po každom cykle.
- **UltraCareTechnológia** bola navrhnutá tak, aby zabezpečovala ochranu textilných vlákien, a obsahuje fázy predbežného zmiešania, pri ktorých sa prací prostriedok a neskôr aj aviváž najprv rozpustia vo vode, až potom sa dostanú do bielizne. Aktivovaný prací prostriedok alebo aviváž prenikne do každého jedného vlákna a ošetrí ho.
- Para predstavuje rýchly a jednoduchý spôsob osvieženia oblečenia. Jemné parné programy odstraňujú pach zo suchého oblečenia a redujú jeho

pokrčenie, takže tkaniny je potrebné žehliť len minimálne.

### **Voliteľná funkcia Steam Antcrease**

ukončí každý cyklus jemnou parou, ktorá uvoľní vlákna a zmierni pokrčenie bielizne. Žehlenie bude jednoduchšie!

- Technológia **SensiCare System** rozpozná množstvo bielizne a do 30 sekúnd nastaví

trvanie programu. Prací program sa prispôbi podľa množstva a typu bielizne a spotrebuje iba toľko času, energie a vody, koľko je potrebné.

## 3.2 Prehľad o spotrebiči

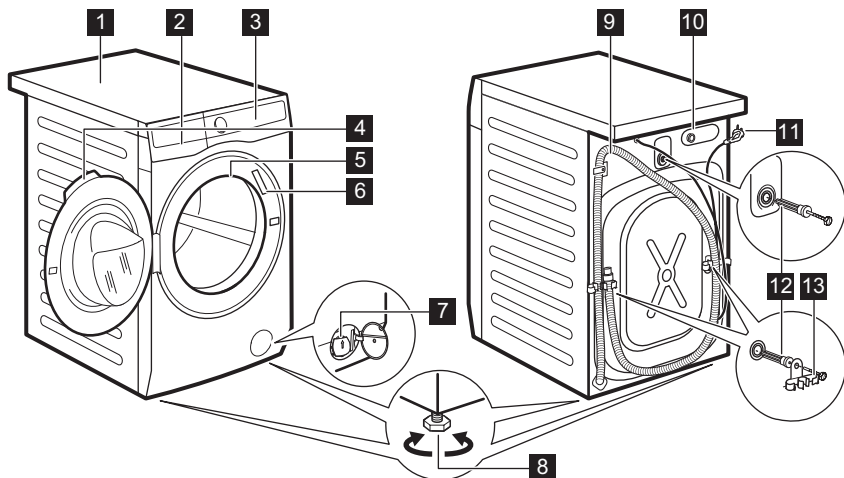

- 1** Pracovná plocha
- 2** Dávkovač pracieho prostriedku
- 3** Ovládací panel
- 4** Rukoväť dveriek
- 5** Vnútorne svetlo
- 6** Typový štítok
- 7** Filter vypúšťacieho čerpadla

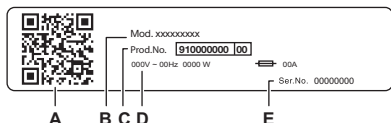

- 8** Nôžky na vyrovnanie spotrebiča
- 9** Odtoková hadica
- 10** Prípojka prítokovej hadice
- 11** Napájací kábel
- 12** Prepravné skrutky
- 13** Podpora hadice



### Na typovom štítku sa uvádza:

- A. QR kód,
- B. Názov modelu
- C. Číslo výroby
- D. Elektrické parametre
- E. Sériové číslo

Naskenujte **QR kód** pomocou kamery a stiahnite si našu aplikáciu z obchodu s aplikáciami vo svojom inteligentnom zariadení, a postupujte podľa požadovaných krokov. Zaregistrujte svoj výrobok a získajte z neho maximum.

-  Získajte prístup k údajom o spotrebiči, dokumentácii a článkom o používaní najlepších funkcií (návod na používanie je k dispozícii aj na stránke [electrolux.com/manuals](http://electrolux.com/manuals) )
-  Získajte informácie o používaní, riešení problémov, servise a opravách (dostupné aj na stránke [electrolux.com/support](http://electrolux.com/support) )
-  Kúpte si príslušenstvo, spotrebný materiál a originálne náhradné diely (dostupné aj na stránke [electrolux.com/shop](http://electrolux.com/shop) )

## 4. TECHNICKÉ ÚDAJE

Rozmer	Šírka/výška/celková hĺbka	59.7 cm /84.7 cm /63.6 cm
Elektrické zapojenie	Napätie Celkový výkon Poistka Frekvencia	230 V 2100 W 10 A 50 Hz
Úroveň ochrany pred vstupom pevných častíc a vlhkosti zabezpečená ochranným krytom, okrem nízkonapäťových zariadení bez ochrany pred vlhkosťou		IPX4
Tlak prívodu vody	Minimálny Maximálny	0,5 bar (0,05 MPa) 10 bar (1,0 MPa)
Prívod vody <sup>1)</sup>		Studená voda
Maximálna hmotnosť náplne	Bavlna	10.0 kg

1) Prívodnú hadicu pripojte k vodovodnému kohútiku so 3/4" závitom.

## 5. INŠTALÁCIA

### **VAROVANIE!**

Pozrite si kapitoly ohľadne bezpečnosti.

### 5.1 Vybalenie

1. Otvorte dverka. Z bubna vyberte všetky predmety.

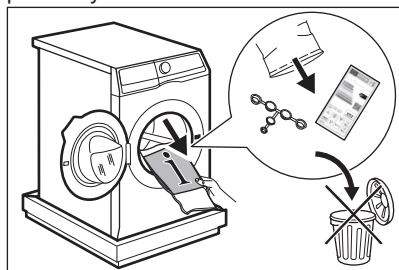

Príslušenstvo dodané so spotrebičom sa môže líšiť v závislosti od modelu.

2. Baliaci prvok položte na podlahu za spotrebič a opatrne spotrebič položte na jeho zadnú stranu. Zo dna odstráňte polystyrénovú ochranu.

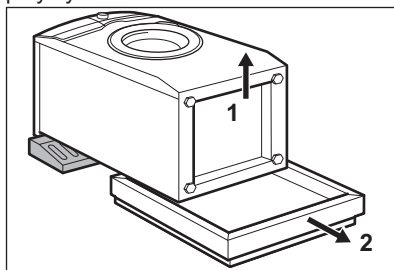



### **⚠ UPOZORNENIE!**

Práčku nekladte na jej prednú stranu.

3. Spotrebič vráťte späť do vzpriamenej polohy. Vyberte napájací kábel a odtokovú hadicu z držiakov na hadice.

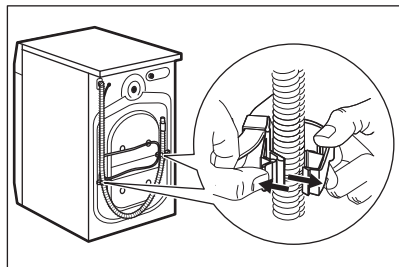

Môže dôjsť k vytečeniu vody z odtokovej hadice. Je to spôsobené testovaním práčky v továrni.

4. Odstráňte tri prepravné skrutky/prvky a vytiahnite plastové rozpery.

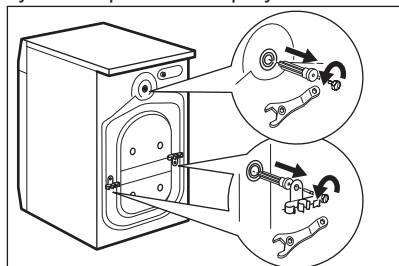

Odporúčame, aby ste si obaly a prepravné skrutky odložili pre prípad, keď budete spotrebič premiestňovať.

5. Do otvorov založte plastové kryty, ktoré nájdete v sáčku s návodom na použitie.

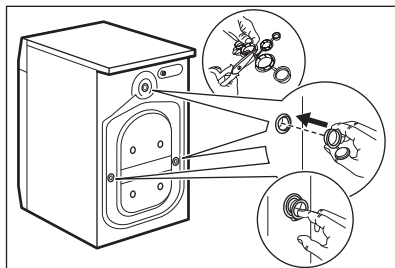

## **5.2 Informácie o hľadom inštalácie**

### **Umiestnenie a vyrovnanie do vodorovnej polohy**

Správne nastavte spotrebič, aby ste predišli vibráciám, huku a pohybu spotrebiča počas prevádzky.

1. Spotrebič nainštalujte na rovnú a tvrdú podlahu. Spotrebič musí byť vo vodorovnej polohe a stabilný. Uistite sa, že sa spotrebič nedotýka steny ani iných jednotiek a že je dostatočná cirkulácia vzduchu pod spotrebičom.
2. Vodorovnú polohu nastavíte uvoľnením alebo utiahnutím nožičiek. Všetky nožičky musia stáť pevne na podlahe.

### **⚠ VAROVANIE!**

Spotrebič nevyrovnávajte do vodorovnej polohy podložením nožičiek kartónom, drevom a pod.

### **Prívodná hadica**

### **⚠ UPOZORNENIE!**

Uistite sa, že nie sú poškodené hadice a že nedochádza k únikom zo spojok. Ak je prívodná hadica príliš krátka, nepoužívajte predlžovaciu hadicu. Obráťte sa na servisné stredisko a požiadajte o informácie o výmene prívodnej hadice.

1. V prípade potreby pripojte prívodnú hadicu na vodu na zadnú stranu spotrebiča. Zvyčajne je už nainštalovaná

vo výrobe.

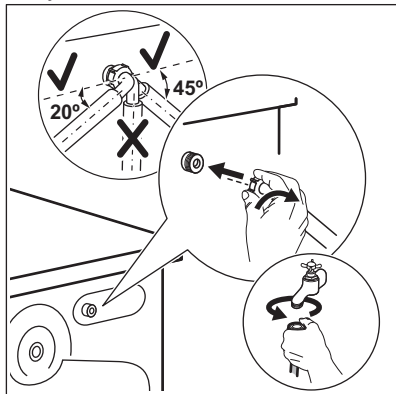

2. Umiestnite ju doľava alebo doprava, v závislosti od polohy vodovodného kohútika. Uistite sa, že prívodná hadica nie je vo vertikálnej polohe.
3. V prípade potreby uvoľnite kruhovú maticu a nastavte správnu polohu.
4. Niektoré modely môžu obsahovať prívodnú hadicu so zariadením na zastavenie vody. Zabraňuje prípadným únikom z hadice v dôsledku jej prirodzeného starnutia. Sektor v okienku zobrazuje túto poruchu A. Ak k tomu dôjde, zatvorte vodovodný kohútik a požiadajte autorizované servisné stredisko o informácie o výmene hadice.

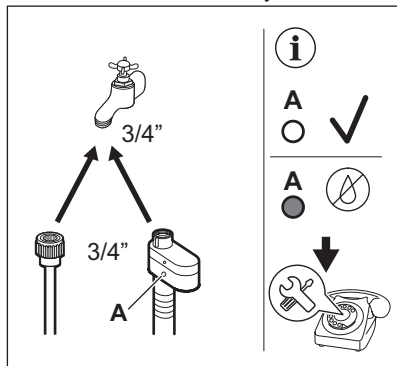

5. Koniec prívodnej hadice na STUDENÚ vodu pripojte k vodovodnému kohútiku so studenou vodou a 3/4" závitom.

**VAROVANIE!**

Prívodná voda nesmie prekročiť 25 °C.

**Vypúšťanie vody**

Odtoková hadica by mala viesť vo výške aspoň 60 cm a najviac 100 cm.

**i**

Odtokovú hadicu môžete predĺžiť do dĺžky najviac 400 cm. Ak potrebujete kúpiť inú odtokovú hadicu, prípadne ju chcete predĺžiť, obráťte na autorizované servisné stredisko.

Odtokovú hadicu je možné pripojiť viacerými spôsobmi:

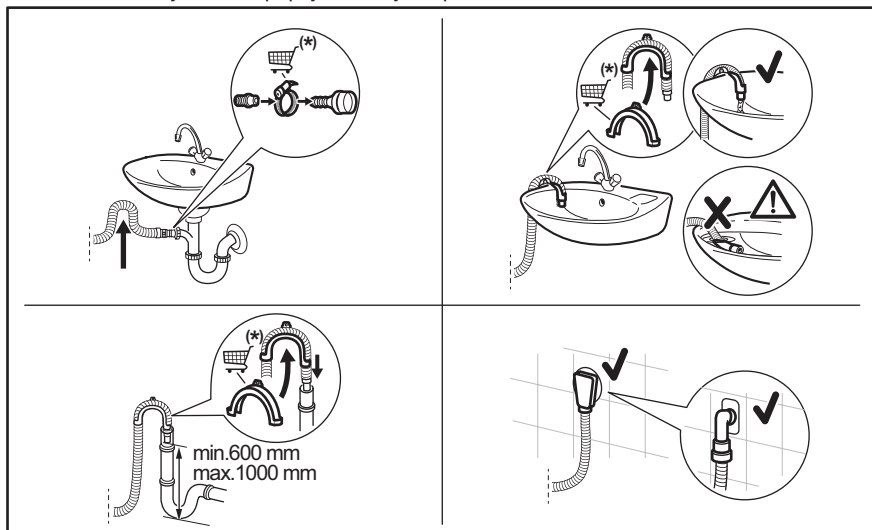

\* V prípade potreby výmeny náhradných dielov bez predchádzajúceho upozornenia.

Uistite sa, že odtoková hadica vytvára slučku, aby sa nečistoty z umývadla nedostali do spotrebiča.

Odtokovú hadicu pripojte k prípojke sifónu a utiahnite svorkou. Uistite sa, že odtoková hadica vytvára slučku, aby sa nečistoty z umývadla nedostali do spotrebiča.

Hadicu umiestnite priamo do zabudovanej odtokovej rúrky v stene miestnosti a prichyťte ju svorkou.

Bez plastového držiaka hadice, do sifónu umývadla – odtokovú hadicu pripojte k prípojke sifónu a utiahnite svorkou.

Odtoková hadica sa môže ohnúť v tvare U a položiť okolo plastového držiaka. Na hrane umývadla – upevnite držiak o vodovodný kohútik alebo na stenu.



Uistite sa, že plastový držiak sa počas vypúšťania spotrebiča nehýbe a že koniec odtokovej hadice nie je ponorený vo vode. Môže dôjsť k návratu špinavej vody do spotrebiča. Kúpte si príslušenstvo od autorizovaného dodávateľa.

Na stúpacie potrubie s vetracím otvorom – vložte odtokovú hadicu priamo do odtokovej rúrky.



Koniec odtokovej hadice musí byť vždy odvetraný, t. j. vnútorný priemer odtokovej rúrky (min. 38 mm – min. 1,5") musí byť väčší ako vonkajší priemer odtokovej hadice.

### 5.3 Inštalácia na drevenú podlahu

Ak spotrebič inštalujete na drevenú podlahu, na upevnenie nožičiek spotrebiča použite upevňovacie doštičky.

Pozorne si prečítajte pokyny dodávané s príslušenstvom.

### 5.4 Zapojenie do elektrickej siete

Na konci inštalácie môžete pripojiť sieťovú zástrčku do sieťovej zásuvky.

Parametre napájania a elektrickej siete sú uvedené na typovom štítku a v kapitole „Technické údaje“. Ubezpečte sa, že požadované parametre zodpovedajú parametrom domácej elektrickej siete.

Uistite sa, že elektrická sieť v domácnosti vydrží maximálne požadované zaťaženie, pričom berte do úvahy aj iné spotrebiče, ktoré sa môžu používať.

### Spotrebič zapojte do uzemnenej zásuvky.

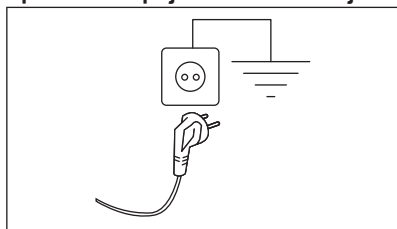

Prívodný elektrický kábel musí byť ľahko prístupný aj po inštalácii spotrebiča.

Ak máte nejaké otázky ohľadne elektrického zapojenia a inštalácie spotrebiča, obráťte sa na autorizované servisné stredisko.

Výrobca neprijíma žiadnu zodpovednosť za škody alebo zranenia spôsobené nedodržaním hore uvedených bezpečnostných opatrení.

## 6. OVLÁDACÍ PANEL A SMARTSELECT

### 6.1 Popis ovládacieho panela

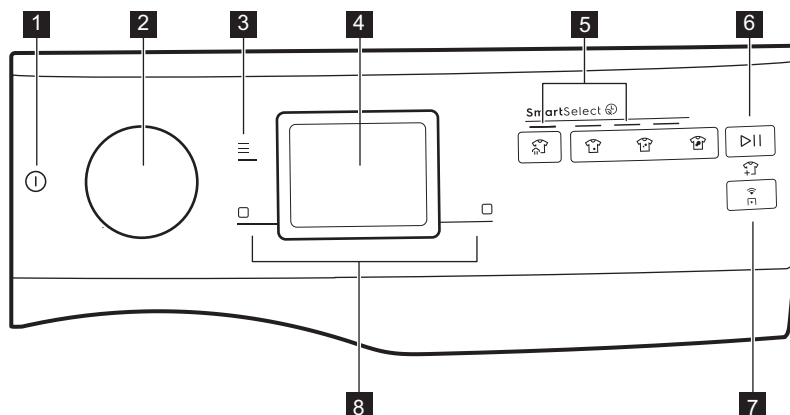

- 1 Dotykové tlačidlo Zap./Vyp. ⓐ
- 2 Volič programu
- 3 Dotykové tlačidlo Ponuka ≡
- 4 Displej
- 5 Dotykové tlačidlo prania SmartSelect ⊕:
  - Dotykové tlačidlo Parné osvieženie 🧺
  - Dotykové tlačidlo Extra ľahké úrovne znečistenia 🧺
  - Dotykové tlačidlo Menej 🧺 úrovne znečistenia

- Dotykové tlačidlo Normálny úrovne znečistenia 🧺
- 6 Dotykové tlačidlo Štart/Prestávka ▶|| a symbol prídania oblečenia 🧺
  - 7 Dotykové tlačidlo Režim spustenia na diaľku 📶
  - 8
    - Právě softvérové tlačidlo □
    - Ľavé softvérové tlačidlo □

## 6.2 SmartSelect















SmartSelect je jedinečná nová funkcia, ktorá používateľovi umožňuje vybrať správne nastavenia prania na základe úrovne znečistenia tkanín, čím zabezpečuje starostlivosť o odevy a zlepšuje používanie.

**Teplota prania sa prispôbi každému úrovni SmartSelect podľa vybraného cyklu, aby sa zabezpečil optimálny výkon bez potreby manuálnej zmeny teploty.**



Ďalšie podrobnosti nájdete v časti SmartSelect v kapitole Volič a tlačidlá.

## 6.4 Legenda hlavných symbolov

Symbol	Popis	Symbol	Popis
	Indikátor Predpranie.		Ukazovateľ funkcie Plákanie stop.
	Indikátor Extra plákanie.		Ukazovateľ Obľúbené.
	Indikátor Para.		Indikátor Steam Anticrease.
	Ukazovateľ pripojenia Wi-Fi.		Indikátor SmartLeaf.
	Indikátor Skončiť o.		Indikátor Tichý.
	Indikátor Detská poistka.		Ukazovateľ zablokovaných dvierok.
	Ukazovateľ oznámenia.		Ukazovateľ čistenia bubna.

## 7. VOLIČE A TLAČIDLÁ

### 7.1 Zap./Vyp.

Stlačením a podržaním tohto tlačidla na niekoľko sekúnd zapnete alebo vypnete spotrebič. Pri zapínaní alebo vypínaní spotrebiča zaznie špecifická zvučka, rozsvietia sa kontrolky a displej a LED kontrolka tlačidla Štart/Prestávka bude pulzovať.





**Predvolený program pri zapnutí práčky je vždy Eco 40-60, a to aj po prebudení z pohotovostného režimu.**

## 6.3 SmartLeaf feedback

Spätná väzba SmartLeaf uvádza energetickú úspornosť programu na základe spotreby energie.

Existujú tri rôzne úrovne spätnej väzby SmartLeaf, ktoré indikuje ikona listu:

1. Žiadny rozsvietený list indikuje priemernú úroveň spotreby.
2. Ikona jedného listu  indikuje dobrú úroveň spotreby.
3. Ikona dvoch listov  indikuje optimálnu úroveň spotreby.

### 7.2 Volič programu

Otočením ovládača programov môžete nastaviť požadovaný program.

#### Navigácia v programoch

Po otočení voliča sa na displeji zobrazí niekoľko bodiek, ktoré predstavujú dostupné programy.

- Otočením doprava alebo doľava je možné dosiahnuť uložené programy alebo prechádzať celý zoznam.

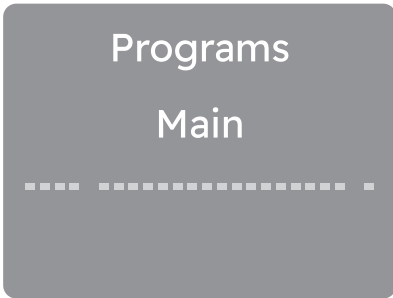

- Otáčajte volič doľava, kým sa nezobrazí štvrtý bod týkajúci sa naposledy použitého programu.

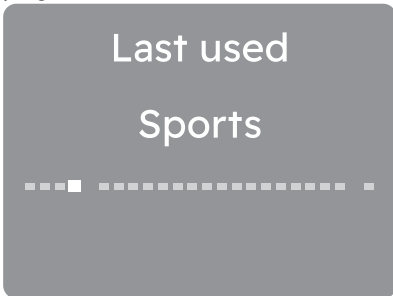

- Otáčaním voliča ďalej doľava zobrazíte od bodu jeden po bod tri Oblíbené položky programy na uloženie alebo už uložené.



- Otáčaním voliča doprava môžete prechádzať celý zoznam programov, kým nedosiahnete posledný samostatný bod, ktorý predstavuje prístup k ďalšiemu zoznamu programov.

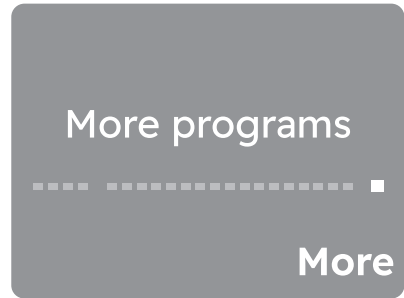

- Ťuknutím na pravé softvérové tlačidlo  vedľa indikácie Viac prejdete do zoznamu dodatočných programov. Navigácia v tomto zozname funguje rovnako ako navigácia v hlavnom zozname.
- Ak sa chcete vrátiť do hlavného zoznamu, otáčaním voliča doľava dosiahnete polohu Späť na hlavný zoznam a potom stlačte ľavé softvérové tlačidlo  vedľa indikácie <Späť.

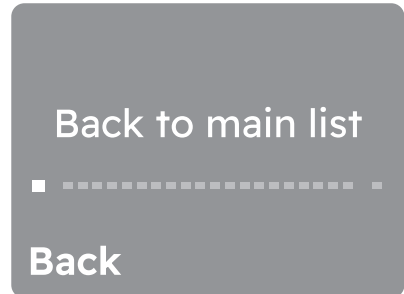

V tomto zobrazení posledná bodka predstavuje polohu resetovania zoznamu.

### 7.3 Ponuka

Ťuknutím na tlačidlo  vstúpite do vnútra voliteľnej funkcie Ponuka.

## Menu

### Turn dial to navigate

Prechádzate otáčaním ovládača. Ak chcete zapnúť/vypnúť voliteľnú funkciu, ťuknite na pravé softvérové tlačidlo.

Ak chcete opustiť Ponuka  zariadenie, používateľ musí:

- znova stlačiť tlačidlo ponuky,
- stlačiť tlačidlo SmartSelect,
- stlačiť tlačidla diaľkového ovládania,
- počkať, kým uplynie 10 sekúnd.

#### 7.4 Programovateľné tlačidlá doprava/doľava

Dve softvérové  tlačidlá sa nachádzajú na pravej a ľavej strane displeja.

Ťuknutím na pravé softvérové tlačidlo  vyzvete na úkon, ktorý sa zobrazí v pravej dolnej časti displeja (napr. upravíte rýchlosť odstreďovania, aktivujete alebo deaktivujete nádrž automatického dávkovania, vrátite sa späť v ponuke...).

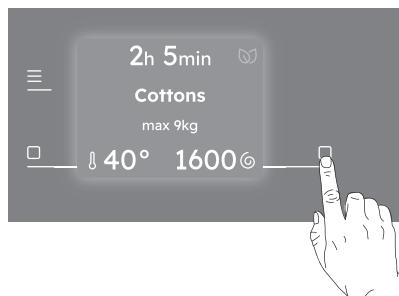

Ťuknutím na ľavé softvérové tlačidlo  vyzvete na úkon, ktorý sa zobrazí v ľavej dolnej časti displeja (napr. upravíte teplotu, zapnete alebo vypnete voliteľnú funkciu...)

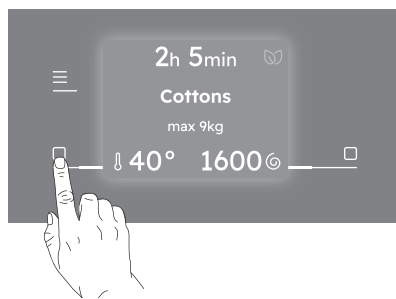

#### 7.5 Režim spustenia na diaľku

Krátkym stlačením tohto tlačidla  aktivujete funkciu spustenia na diaľku, ktorá vám umožní spustiť, pozastaviť a zastaviť spotrebič na diaľku.

Po aktivovaní funkcie Režim spustenia na diaľku sa dverka zablokujú a spotrebič prejde do pohotovostného režimu.

Ak chcete tento režim ukončiť, znova ťuknite na tlačidlo a vypnite ho.

#### 7.6 Štart/Prestávka

Ťuknutím na tlačidlo Štart/Prestávka  spustíte, pozastavíte spotrebič alebo prerušíte spustený program.



Správa na displeji vás informuje, že cyklus možno pozastaviť a pridať alebo odstrániť odevy. Bližšie informácie nájdete v časti „Otvorenie dveriek – pridávanie odevov“.

#### 7.7 SmartSelect

##### Umývanie

Táto nová funkcia bola vytvorená s cieľom uľahčiť používateľovi úsporu energie, času a vody, pričom zlepšuje starostlivosť o tkaniny a používanie.

Každý cyklus prania môže mať na základe úrovne znečistenia bielizne rôznu dĺžku trvania a spotrebu.



Pri každom programe spotrebič navrhne predvolenú úroveň znečistenia s konkrétnou teplotou. Ak teplotu zmeníte manuálne, môže dôjsť k zmene úrovne znečistenia.

K dispozícii sú štyri možnosti:

#### 1. Parné osvieženie

Pri tejto úrovni SmartSelect si používateľ zvolí program Parné osvieženie. Môže znížiť pokrčenie a mierny zápach a osvieži oblečenie, ktoré si nevyžaduje pranie. Viacnásobné ťuknutie na ikonu umožňuje spravovať tri rôzne trvania cyklu.

#### 2. Extra ľahké

Táto voliteľná funkcia sa odporúča pre veľmi slabo znečistené oblečenie bez viditeľných škvŕn. Odporúčaná teplota je 20 °C.

#### 3. Menej

Táto voliteľná funkcia je ideálna na každodenne mierne znečistené odevy s malými škvŕnami, napríklad potu. Odporúčaná teplota je 30 °C. Mierna úroveň znečistenia je úroveň, ktorá sa najviac používa pri predvolených nastaveniach.

#### 4. Normálny

Táto voliteľná funkcia sa odporúča na normálne/veľmi znečistené oblečenie, napríklad od potravín alebo bahna.

Ak chcete zapnúť jednu z týchto voliteľných funkcií, otočte ovládač do polohy požadovaného programu. Rozsvieti sa ikona predvolenej úrovne znečistenia.

Ak ju chcete zmeniť, ťuknite na príslušnú ikonu.



Ak chcete zapnúť jednu z týchto voliteľných funkcií, otočte ovládač do polohy požadovaného programu. Rozsvieti sa ikona predvolenej úrovne znečistenia.

Ak ju chcete zmeniť, ťuknite na príslušnú ikonu.

Jednotlivé úrovne SmartSelect  môžu zmeniť teplotu, rýchlosť odstreďovania a trvanie zvoleného cyklu.



Ak určitá úroveň znečistenia nie je k dispozícii, po stlačení tlačidla sa vyskytne chyba, zaznie dvojité pípnutie a dvakrát zabliká symbol.

## 8. PRVÉ SPUSTENIE

Pri každom zapnutí spotrebiča sa na dotykovej obrazovke zobrazí úvodná obrazovka.

Pri prvom zapnutí spotrebiča budete po zobrazení úvodnej obrazovky navigovaní postupom počiatočného nastavenia.

### 8.1 Objavte svoj spotrebič

Pri prvom zapnutí spotrebiča sa na displeji zobrazujú niektoré informácie týkajúce sa spotrebiča.

Ak ju používateľ preskočil počas prvého zapnutia, po spustení sa znovu zobrazí pri ďalšom zapnutí. Ak používateľ druhýkrát stlačil tlačidlo preskočenia, už sa nezobrazuje.

### 8.2 Nastavenie jazyka

Prelistujte si zoznam jazykov otočením ovládača, aby ste našli požadovaný jazyk, a vyberte ho stlačením pravého softvérového tlačidla.



Language



English

Deutsch

Français

Select



### 8.3 Tvrdosť vody

Displej navrhne nastaviť správnu úroveň tvrdosti vody pre zlepšenie výsledkov prania.

Zobrazí sa nasledovné okno:

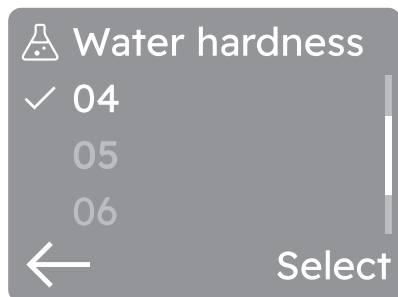

Otočením ovládača vyberte správnu úroveň a ťuknutím na pravé softvérové tlačidlo  potvrdíte predvolené nastavenie.



Ťuknutím na ľavé softvérové tlačidlo  sa vrátite na predchádzajúce zobrazenie.



## 9. PRED PRVÝM POUŽITÍM



Počas inštalácie alebo pred prvým použitím môžete spozorovať malé množstvo vody v spotrebiči. Ide o zvyškovú vodu, ktorá zostala v spotrebiči po úplnej funkčnej skúške v továrni, aby sa zabezpečilo, že bude spotrebič dodaný zákazníkovi v perfektnom stave a bez dôvodov k obavám.

1. Uistite sa, že všetky prepravné skrutky/ prvky boli zo spotrebiča odstránené.
2. Uistite sa, že je dostupná elektrická energia a vodovodný kohútik je otvorený.
3. Uistite sa, že v priehradke označenej symbolom  je soľ a nastavte vhodnú

úroveň tvrdosti vody. Pozrite si časť „Nastavenie úrovne tvrdosti vody“.

4. Nalejte 2 litre vody do priehradky pracieho prostriedku označenej . Tento postup aktivuje odtokový systém.
5. Do priehradky označenej  pridajte malé množstvo pracieho prostriedku.
6. Nastavte a spustíte program pre bavlnu s najvyššou teplotou bez bielizne v bubne. Tým sa z bubna a nádrže odstránia všetky možné nečistoty.

## 10. ZMÄKČOVAČ VODY (COLOURCARE)

### 10.1 Úvod

Voda obsahuje tvrdé minerály. Čím vyšší je obsah týchto minerálov, tým tvrdšia je voda.

Horúca voda môže znížiť účinnosť pracieho prostriedku, znížiť mäkkosť tkanín a prispieť k zrazeniu bielizne a vyblednutiu farieb.

Tento spotrebič je vybavený zmäkčovačom vody, ktorý dokáže poskytnúť správny stupeň

zmäkčenia vody, aby sa zachovala integrita tkanín, jas farieb a aby boli zaručené dobré výsledky prania pri nízkej teplote.

Zmäkčovač vody sa musí nastaviť v závislosti od tvrdosti vody z prívodnej hadice. Správne nastavenie umožňuje dosiahnutie najlepších výsledkov prania a maximálnu ochranu odevov.

Pre správne nastavenie zmäkčovača vody si pozrite časť „Nastavenie úrovne tvrdosti vody”.



Pri prvom spustení spotrebiča navrhne dotyková obrazovka rôzne nastavenia: jedným z nich je úroveň Tvrdosť vody.

## 10.2 Nastavenie úrovne Tvrdosť vody a aktivácia funkcie Zmäkčovač vody

Spotrebič vám umožňuje vybrať si medzi 7 úrovňami, ktoré zodpovedajú 7 rôznym rozpätiam tvrdosti vody.

V závislosti od krajiny sa tvrdosť vody vyjadruje v ekvivalentných stupniciach: napr. francúzske stupne (°f), nemecké stupne (°d), anglické stupne (°e), mmol/l a ppm.

V prípade potreby informácie o tvrdosti vody vo vašej oblasti skontrolujete v miestnej vodárenskej spoločnosti.

V tabuľke „Úroveň tvrdosti vody” skontrolujte správnu úroveň.

Nastavovanie úrovne tvrdosti vody:

1. Na zapnutie spotrebiča podržte stlačené tlačidlo **Zap./Vyp.** na niekoľko sekúnd.
2. Otáčajte ovládačom cez zoznam programov až do konca, aby ste našli **Nastavenia**.

### Machine Settings



Edit

3. Ťuknite na Upraviť, pravé softvérové tlačidlo , aby ste vstúpili do zoznamu nastavení.
4. Rolovaním v zozname nájdite **Tvrdosť vody**.



### Water hardness

✓ 04

05

06



Select

5. Ťuknite na Upraviť, pravé softvérové tlačidlo , aby ste vstúpili do zoznamu nastavení. Výber požadovanej úrovne:
  - Ťuknutím na ľavé softvérové tlačidlo vedľa indikátora  $\nabla$  znížte tvrdosť.
  - Ťuknutím na pravé softvérové tlačidlo vedľa indikátora  $\wedge$  zvýšite tvrdosť.
6. Otočením voliča o jednu polohu nájdete nastavenie Zmäkčovač vody.

### Machine settings

#### Water softener

Wash



Edit

7. Ťuknite na Upraviť, pravé softvérové tlačidlo , aby ste vstúpili do zoznamu nastavení.
8. Otočením ovládača zobrazíte voliteľné funkcie:
  - **VYP.** : vypnutie zmäkčovača vody.
  - **Pranie** : zmäkčovač vody pôsobí iba počas fázy prania. Toto nastavenie pokryje väčšinu podmienok použitia.
  - **Pranie + Plákanie**: ak je však prívádzaná voda obzvlášť tvrdá (úrovne 6 a 7), odporúčame nastaviť zmäkčovač vody aj počas fázy plákania, aby sa zachovala mäkkosť tkanín.

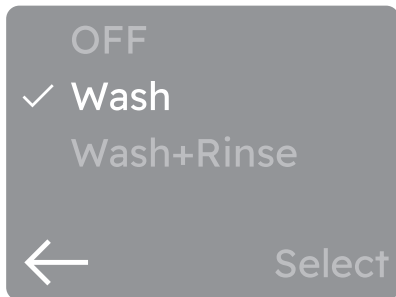

Toto nastavenie zvýši spotrebu soli.



9. Ťuknite na pravé softvérové tlačidlo , Zvoľte funkciu, aby ste voľbu potvrdili.
10. Ťuknite na ľavé softvérové tlačidlo , aby ste zobrazili predchádzajúce zobrazenie.

## Úrovne tvrdosti vody

Úrovne	Úrovne podľa značenia na tasteri <sup>1)</sup>	Rozsah tvrdosti vody				
		°f (Francúzske stupne)	°d (Nemecké stupne)	°e (Anglické stupne)	mmol/l	ppm
1	C01	≤ 5	≤ 3	≤ 4	≤ 0,5	≤ 50
2	C02	6 - 13	4 - 7	5 - 9	0.6 - 1.3	60 - 130
3	C03	14 - 21	8 - 11	10 - 15	1.4 - 2.1	140 - 210
4 <sup>2)</sup>	C04	22 - 29	12 - 16	16 - 20	2.2 - 2.9	220 - 290
5	C05	30 - 37	17 - 20	21 - 26	3.0 - 3.7	300 - 370
6	C06	38 - 45	21 - 25	27 - 32	3.8 - 4.5	380 - 450
7	C07	≥ 46	≥ 26	≥ 33	≥ 4,6	≥ 460

1) Ak je dodaný so spotrebičom.

2) Nastavenie z výroby, dokáže vyhovieť väčšine podmienok používania.

## 10.3 Doplniť soľ

Funkcia zmäkčovania vody využíva špeciálnu živicu, ktorá sa nachádza v spotrebiči.

Regenerácia živice a jej príprava na zmäkčovanie vody si vyžaduje špeciálnu soľ.

Nasypte ju do priehradky .

1. Otvorte dávkovač pracieho prostriedku.

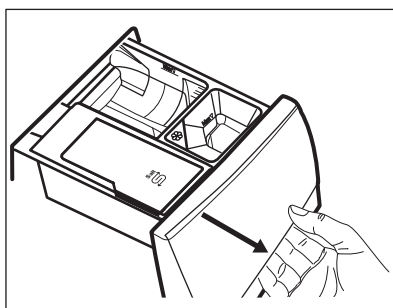

2. Otvorte priehradku .

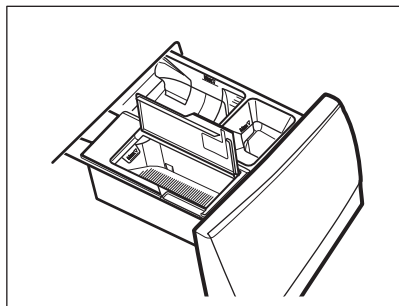

### 3. Nasypete špeciálnu soľ.

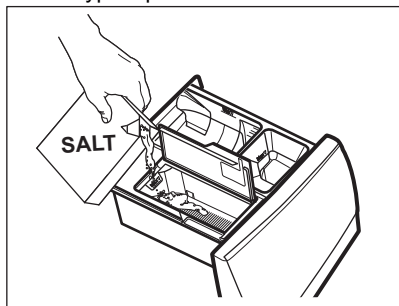

### 4. Zatvorte priehradku na soľ a dávkovač pracieho prostriedku.



Stav soli pravidelne kontrolujte.

Priehradka <sup>Salt</sup> môže obsahovať približne 600 gr soli, ktoré stačia na približne dva mesiace ak je nastavená predvolená úroveň tvrdosti vody (C04) a zmäkčovač vody je aktivovaný iba počas fázy prania. Iná úroveň tvrdosti vody alebo iné nastavenie môže zvýšiť alebo znížiť spotrebu soli. Pozrite si odsek „Nastavenie úrovne tvrdosti vody“ a „Nastavenie zmäkčovača vody aj počas fázy plákania“.

Na displeji sa zobrazí hlásenie **Doplniť soľ** na konci cyklu, keď je potrebné doplniť do priehradky <sup>Salt</sup> soľ, dokonca aj keď je v nej ešte malé množstvo soli.



#### **VAROVANIE!**

Do priehradky <sup>Salt</sup> pridávajte iba soľ.

#### **VAROVANIE!**

Do priehradky <sup>Salt</sup> nesypte/nelajte nič iné. Ak nechtiac nalejete do tejto priehradky iný prací/prídavný prostriedok, pozrite si časť „Odstránenie pracieho prostriedku a iných prídavných prostriedkov z priehradky na soľ“ v kapitole „Riešenie problémov“.



Používajte iba špeciálnu soľ pre umývačky riadu a/alebo práčky. Správnu soľ si môžete objednať na webovej stránke. Iné typy soli sú menej účinné a pri dlhodobom používaní by mohli trvalo poškodiť technológiu zmäkčovača vody.



#### **VAROVANIE!**

**Nepoužívajte jemnú soľ!**



Spotrebič funguje normálne dokonca aj bez soli, avšak nedokáže dosiahnuť svoj plný potenciál. Doplňenie soli, keď to vyžaduje spotrebič, zachová účinnosť systému zmäkčovania. Ak používate spotrebič dlhodobo bez soli, funkcia zmäkčovača vody sa úplne obnoví až po niekoľkých dlhých pracích cykloch po doplnení soli.

## 10.4 Regenerácia zmäkčovača vody

Po niekoľkých cykloch môže spotrebič potrebovať regenerovať zmäkčovač vody.

Proces regenerácie je automaticky zabezpečený pri rutinnom používaní programov ako Bavlna a Syntetika, ak keď skrátime trvanie programu jedným klepnutím na tlačidlo Skončiť o, ak je táto funkcia v spotrebiči dostupná.

Iné programy môžu automaticky vykonať proces regenerácie, keď to umožnia nastavenia a podmienky.



Ak zvyčajne používate veľmi krátke cykly, nemusí dôjsť k procesu regenerácie: môžete vidieť, že sa nepoužila soľ, keďže k jej použitiu dochádza iba počas fázy regenerácie.

Aby ste zabezpečili proces regenerácie, **spustite raz za týždeň alebo minimálne každé dva týždne program Bavlna alebo Syntetika.**

## 11. PROGRAMY

### 11.1 Tabuľka programov

#### Pracie programy

Program	Popis programu
<b>Pracie programy</b>	
Eco 40-60	<b>Cyklus s nízkou spotrebou energiou na bavlnu vhodnú na pranie pri 40 alebo 60 °C.</b> Nie je možné aktivovať žiadnu voliteľnú funkciu. Zníži teplotu a predĺži čas na dosiahnutie dobrých výsledkov prania. <sup>1)</sup>
UltraQuick 39min	<b>Bavlna a zmesové syntetické tkaniny.</b> Ideálny na pranie vašej dennej náplne v krátkom čase, pre lepšiu starostlivosť o bielizeň a dobré čistenie už pri 30 °C. <div data-bbox="372 791 1028 916" style="border: 1px solid black; padding: 5px; margin-top: 10px;"> <p> Štandardné trvanie programu bolo vyvinuté na základe náplne 5 kg. Ak periete menšiu alebo väčšiu náplň, čas prania sa automaticky skráti alebo predĺži.</p> </div>
Bavlna	<b>Biela a farebná bavlna.</b> Bežné a silné znečistenie.
Syntetika	<b>Syntetické alebo zmesové tkaniny.</b> Bežne zašpinená bielizeň.
Jemná bielizeň	<b>Jemné tkaniny ako akryl, viskóza a zmesové tkaniny, ktoré si vyžadujú šetrné pranie.</b> Bežné znečistenie.
Vlna/Hodváb 	<b>Vlna vhodná na pranie v práčke,</b> vlna určená na ručné pranie a iné tkaniny s visačkou «hand washing». <sup>2)</sup>
Rýchly 20 min	Jemne znečistená alebo raz nosená <b>bavlnená a syntetická bielizeň.</b>
Šport	<b>Športové oblečenie, syntetické vlákna ako polyester, zmesi polyesteru a elastanu, polyamid.</b> Vhodný na odstránenie potu a telesných nečistôt z technických športových odevov.
Džínsy	<b>Bežne znečistená džínsovina.</b> Tento program vykonáva fázu jemného plákania, určenú pre džínsové odevy, ktorá znižuje riziko vyblednutia farieb a nezanecháva zvyšky pracieho prostriedku na vláknach.

Program	Popis programu
Outdoor	<div data-bbox="375 178 1024 279" style="border: 1px solid black; padding: 5px;"> <p><b>i</b></p> <p>Nepoužívajte aviváž a uistite sa, že v dávkovači pracieho prostriedku nie sú žiadne jej zvyšky.</p> </div> <p><b>Outdoorové oblečenie, technické, športové látky, nepremokavé a prie- dušné bundy, odolné bundy s odnímateľnou flisovou alebo vnútornou izolačnou vrstvou.</b></p> <p>Tento program sa môže použiť aj ako cyklus na obnovenie vodovzdornosti tkanín, je špeciálne prispôsobený na ošetrovanie oblečenia s hydrofóbnou vrstvou. Ak chcete spustiť cyklus na obnovenie vodovzdornosti tkanín, postupujte nasledovne:</p> <ul style="list-style-type: none"> <li>– Do priehradky na prací prostriedok nalejte prací prostriedok.</li> <li>– Do priehradky zásuvky pre aviváž nalejte špeciálny vodoodpudivý prípravok.</li> <li>– Množstvo bielizne znížte na 1 kg.</li> </ul> <p>Aby ste ešte viac zlepšili účinok obnovenia vodovzdornosti tkanín, vysušte oblečenie v sušičke s programom Sušenie outdoorových športových odevov (ak je k dispozícii a štítok so symbolom starostlivosti povoľuje sušenie v sušičke).</p>
Páperové bundy	<p><b>Špeciálny program pre jednu páperovú vetrovku/perínu, ale taktiež so syntetickou výplňou.</b> Na oblečenie s prírodným perím a páperím použite tekutý prací prostriedok na vlnu. Ak to štítok so symbolom starostlivosti povoľuje, spustíte celý cyklus prania a sušenia, aby ste zachovali vzhľad a tepelnú funkčnosť.</p>
Hygiena	<p><b>Certifikované organizáciou Swissatest.</b> Tento program kombinuje prací a parný cyklus s cieľom odstrániť viac ako 99,99 % baktérií a vírusov* pri teplote nad 60 °C. <b>3)</b> Znižuje tiež množstvo peľu a alergénov na dosiahnutie hygienicky čistého oblečenia po každom praní.</p>
Hodváb	<p><b>Hodváb určený na pranie v práčke a rukách a iné jemné tkaniny.</b> Pohyby bubna sú také mierne, že môžete prať dokonca aj veľmi jemnú bielizeň.</p>
Príkryvka	<p><b>Špeciálny program pre syntetické prikryvky, prikryvky s perím alebo páperím, periny, pokrývky a pod.</b> Použijete tekutý jemný prací prostriedok, ako napr. prací prostriedok na vlnu.</p>
Čistenie práčky	<p><b>Cyklus údržby s horúcou vodou na vyčistenie a osvieženie bubna a na odstránenie zvyškov, ktoré môžu spôsobiť zápach.</b> Pred spustením tohto cyklu odstráňte z bubna všetky predmety. V priehradke na prací prostriedok dávkovača pre fázu prania dajte klapku do hornej polohy. Do priehradky na prací prostriedok pre fázu prania pridajte odmerku chlórového bieliidla alebo prostriedku na čistenie práčok. <b>NEPOUŽÍVAJTE</b> oba naraz.</p> <div data-bbox="375 1101 1024 1228" style="border: 1px solid black; padding: 5px;"> <p><b>i</b></p> <p>Po vyčistení bubna spustíte ďalší cyklus plákania s prázdny- m bubnom a bez pracieho prostriedku, aby ste odstránili prípadné zvyšky bieliidla.</p> </div>
Odstreď./Vypust.	<p><b>Všetky tkaniny okrem vlnenej a veľmi jemnej bielizne.</b> Odstreďovanie bielizne a vypustenie vody z bubna.</p>

Program	Popis programu
Plákánie	<b>Všetky tkaniny okrem vlnenej a veľmi jemnej bielizne.</b> Program na plákánie a odstred'ovanie bielizne. Prednastavená rýchlosť odstred'ovania sa vzťahuje na programy pre bavlnenú bielizeň. Rýchlosť odstred'ovania znížte podľa druhu bielizne. V prípade potreby pridajte plákánie nastavením voliteľnej funkcie Extra plákánie. Pri odstred'ovaní s nízkymi otáčkami vykoná spotrebič jemné plákánie a krátke odstredenie.

- 1) Podľa nariadenia EÚ 2019/2023 tento program pri 40 °C vyperie bežne zašpinenú bavlnenú bielizeň, ktorá sa má prať pri 40 °C alebo 60 °C, spolu v jednom cykle. Bližšie informácie o dosiahnutej teplote bielizne, trvaní programu a ďalšie údaje nájdete v kapitole „Hodnoty spotreby“.
- 2) Počas tohto cyklu sa bubon otáča pomaly, aby sa zabezpečilo jemné pranie. Môže sa zdať, že sa bubon neotáča alebo že sa neotáča správne, ale pre tento program to je normálne.
- 3) Testované na Staphylococcus aureus, Enterococcus faecium, Candida albicans, Pseudomonas aeruginosa a MS2 Bacteriophage v externom teste, ktorý vykonala spoločnosť Swisstest Testmaterialien AG v roku 2021 (správa o teste č. 202120117).

### Teplota programu, maximálna rýchlosť odstred'ovania a maximálna náplň

Program	Predvolená teplota Teplotný rozsah	Referenčná rýchlosť odstred'ovania Rozsah rýchlosti od- stred'ovania	Maximálna hmot- nosť náplne
Eco 40-60	1) 2)	1600 ot./min 1600 ot./min – 400 ot./min	10.0 kg
UltraQuick 39min	30 °C 60 °C – studená voda	1600 ot./min 1600 ot./min – 400 ot./min	8.0 kg
Bavlna	40 °C 90 °C – studená voda	1600 ot./min 1600 ot./min – 400 ot./min	10.0 kg
Syntetika	30 °C 60 °C – studená voda	1200 ot./min 1200 ot./min – 400 ot./min	5.0 kg
Jemná bielizeň	30 °C 40 °C – studená voda	800 ot./min 1200 ot./min – 400 ot./min	2.0 kg
Vlna/Hodváb 	40 °C 40 °C – studená voda	1200 ot./min 1200 ot./min – 400 ot./min	3.0 kg
Rýchly 20 min	20 °C 20 °C – studená voda	1200 ot./min 1600 ot./min – 400 ot./min	3.0 kg
Šport	30 °C 60 °C – studená voda	1200 ot./min 1200– 400 ot./min	5.0 kg
Džínsy	30 °C 40 °C – studená voda	800 ot./min 1200 ot./min – 400 ot./min	4.0 kg
Outdoor	30 °C 40 °C – studená voda	1200 ot./min 1200 ot./min – 400 ot./min	2.0 kg <sup>3)</sup> 1.0 kg <sup>4)</sup>
Páperové bundy	30 °C 40 °C – studená voda	1200 ot./min 1200 – 400 ot./min	2.0 kg
Hygiena	60 °C	1600 ot./min 1600 ot./min – 400 ot./min	10.0 kg

Program	Predvolená teplota Teplotný rozsah	Referenčná rýchlosť odstreďovania Rozsah rýchlosti od- streďovania	Maximálna hmot- nosť náplne
Hodváb	30 °C	800 ot./min 800 ot./min – 400 ot./min	0.5 kg
Prikrývka	30 °C 40 °C – studená voda	800 ot./min 800 – 400 ot./min	3.0 kg
Čistenie práčky	60 °C	1200 ot./min 1200 ot./min – 400 ot./min	-
Odstred./Vypust.	-	1600 ot./min 1600 ot./min – 400 ot./min	10.0 kg
Plákanie	-	1600 ot./min 1600 ot./min – 400 ot./min	10.0 kg

- 1) Teplota tohto programu nie je na displeji viditeľná a automaticky sa nastaví.
- 2) Podľa nariadenia Európskej komisie 2019/2023 tento program pri 40 °C vyperie bežne zašpinenú bavlnenú bielizeň, ktorá sa zvyčajne perie pri 40 °C alebo 60 °C, spolu v jednom cykle.



Bližšie informácie o dosiahnutej teplote bielznie, trvaní programu a ďalšie údaje nájdete v kapitole „Hodnoty spotreby“.

Najúčinnnejšie programy z hľadiska spotreby energie sú zvyčajne dlhšie cykly pri nižších teplotách.

- 3) Prací program.
- 4) Prací program a fáza obnovenia odolnosti voči vode.

## Kompatibilita voliteľných funkcií programu





Voliteľné funkcie nemožno zvoliť pri všetkých prácich programoch, niektoré voliteľné funkcie sa môžu vylučovať s inými. V takom prípade vám spotrebič neumožní nastaviť nekompatibilné preferencie súčasne.









Dbajte na to, aby boli obrazovka a dotykové tlačidlá vždy čisté a suché.



Keď nastavíte prací program a vstúpite do ponuky Ponuka , na displeji sa zobrazia dostupné voliteľné funkcie.

 **Detská poistka** a  **Skončiť o** možno zvoliť pri všetkých programoch.



	Eco 40-60	UltraQuick 39min	Bavlna	Syntetika	Jemná bielizeň	Vlna/Hodváb	Rýchly 20 min	Šport	Džínsy	Outdoor	Páperové bundy	Hygiena	Hodváb	Prikrývka	Čistenie práčky	Odstred./Vypust.	Plákanie
 Rýchlosť odstredovania	■	■	■	■	■	■	■	■	■	■	■	■	■	■	■	■	■
 Zastavenie plákania	■	■	■	■	■	■		■	■	■	■	■					■
 Bez odstredovania																■ <sup>1)</sup>	■
 Predpranie			■	■				■									
 Extra plákanie		■	■	■	■			■	■	■	■	■					■
 Steam Anti-crease		■	■	■				■	■			■					
 Tichý			■	■	■			■	■								
 Skončiť o	■	■	■	■	■	■	■	■	■	■	■	■	■	■	■	■	■

1) Ak nastavíte voľiteľnú funkciu Bez odstredovania, spotrebič len vypustí vodu.

### Vhodné pracie prostriedky pre pracie programy

Program	Univerzálny prášok <sup>1)</sup>	Tekutý univerzálny	Tekutý na farebnú bielizeň	Jemná bielizeň, vlna	Špeciálny
Eco 40-60	▲	▲	▲	--	--
Bavlna	▲	▲	▲	--	--
Syntetika	▲	▲	▲	--	--
Jemná bielizeň	--	--	--	▲	▲
Vlna/Hodváb	--	--	--	▲	▲
Rýchly 20 min	--	▲	▲	--	--

Program	Univerzálny prášok <sup>1)</sup>	Tekutý univerzálny	Tekutý na farebnú bielizeň	Jemná bielizeň, vlna	Špeciálny
Šport	--	▲	▲	--	▲
Džínsy	--	--	▲	▲	▲
Outdoor	--	--	--	▲	▲
Páperové bundy	--	▲	▲	--	▲
Hygiena	▲	▲	--	--	▲
Hodváb	--	--	--	▲	▲
Prikrývka	--	--	--	▲	▲
Bežecké topánky	--	▲	▲	--	--
Zvieracie chlpy	▲	▲	▲	--	--
Detské oblečenie	▲	▲	▲	--	--
Bežná bielizeň	--	▲	▲	--	--
Záclony	--	▲	▲	--	--
Košele	▲	▲	▲	--	--

1) Pri teplote nad 60 °C sa odporúča používanie práškoveho pracieho prostriedku.

▲ = Odporúčané

-- = Neodporúčané

## 11.2 Ďalšie programy

### Pracie programy

Program	Popis programu
<b>Pracie programy</b>	
Uteráky	Bavlnené uteráky a župany. Ideálny pre bežné a silné znečistenie.
Tréningové	Odporúča sa pre malé množstvo športového a fitness oblečenia.
Futbal/Rugby	Futbalové a ragby oblečenie z polyesteru, zmesi polyesteru a elastánu, polyamidu a s obsahom mikrovlákien. Špeciálny cyklus navrhnutý pre čerstvé škvrny s integrovanou fázou predpierania.
Lyžiarske	Ideálny cyklus pre ťažké oblečenie, ako sú lyžiarske vetrovky a horské oblečenie.
Bežecké topánky	Jemný prací program navrhnutý pre bežecké topánky.
Antialergic. s parou	Biela bavlnená bielizeň. Tento vysoko výkonný prací program v kombinácii s parou odstraňuje viac ako 99,99 % baktérií a vírusov <sup>1)</sup> udržiava teplotu nad 60 °C počas fázy prania; s dodatočným pôsobením na vlákna vďaka parnej fáze, vylepšená fáza oplachovania zaisťuje správne odstránenie pracieho prostriedku a zvyškov mikroorganizmov. Tento program zaisťuje aj správne zníženie množstva peľov/alergénov.
Zvieracie chlpy	Prací program určený na odstránenie zvieracích chlpov z bielizne

Program	Popis programu
Vankúše	Navrhnutý na sušenie 2 dekoračných vankúšov alebo 1 posteľného vankúša. Odporúča sa prať posteľné vankúše s vlastným obliečkou na vankúše. Údaje o rozmeroch budeme aktualizovať.
Detské oblečenie	Špeciálny rýchly cyklus pre detskú bielizeň s dobrým výkonom prania a oplachovania.
Bežná bielizeň	Špeciálny jemný cyklus prispôsobený pre bielu alebo farebnú ľanovú bielizeň.
Záclony	Špeciálny program pre záclony. Fáza predpierania sa aktivuje automaticky <sup>2)</sup>
Posteľ. bielizeň XL	Cyklus prania pre tri sady posteľnej bielizne, z ktorých jedna môže mať dvojitú veľkosť.
Ľahké žehlenie	Bavlnené, syntetické a zmesové tkaniny, ktoré si vyžadujú jemné pranie. Bežne a mierne znečistená bielizeň <sup>3)</sup>
Rýchly 0,5 kg	Mierne zašpinená bavlnená a syntetická bielizeň.
Parné osvieženie	<b>Bavlnené, syntetické a zmesové materiály.</b> Špeciálny parný cyklus bez prania, ktorý môžete použiť na prípravu oblečenia na žehlenie alebo ako osvieženie raz noseného oblečenia. Tento program zmierňuje krčenie, pachy a zjemňuje vlákna. Nepoužívajte žiaden prací prostriedok.
Para - Kašmír	Vlna a kašmír. Krátky program na osvieženie vlnených a kašmírových odevov určených na ručné pranie alebo bez prania. Pri starostlivosti o menšie náplne môžete trvanie programu ešte viac skrátiť pomocou Skončiť o voliteľnej funkcie .
Košele	Bežne znečistené bavlnené a zmesové bavlnené košele pomocou pary na uľahčenie žehlenia. Po skončení programu oblečenie okamžite zaveste na vešiak na dosiahnutie najlepších výsledkov pri sušení na vzduchu.

1) Testovaných na Staphylococcus aureus, Entococcus faecium, Candida albicans, Pseudomonas aeruginosa a MS2 Bacteriophage v externom teste vykonanom spoločnosťou Swisstest Testmaterialien AG v roku 2021 (správa testovania č. 202120117).

2) Vo fáze predpierania nepoužívajte žiadny prací prostriedok, textilie nechajte preplákať len v čistej vode.

3) Tento cyklus reguluje teplotu vody a vykoná jemné pranie s odstreďovaním, aby znížil pokrčenie. Spotrebič pridá niekoľko plákaní.

### Teplota programu, maximálna rýchlosť odstreďovania a maximálna náplň

Program	Predvolená teplota Teplotný rozsah	Referenčná rýchlosť odstreďovania Rozsah rýchlosti od- streďovania	Maximálna hmot- nosť náplne
Uteráky	40 °C 90 °C – studená voda	1600 ot./min 1600 ot./min – 400 ot./min	4.0 kg
Tréningové	30 °C 40 °C – studená voda	1200 ot./min 1200 ot./min – 400 ot./min	1.0 kg
Futbal/Rugby	40 °C 60 °C – studená voda	1200 ot./min 1200 ot./min – 400 ot./min	5.0 kg
Lyžiarske	30 °C 40 °C – studená voda	1200 ot./min 1200 ot./min – 400 ot./min	2.0 kg

Program	Predvolená teplota Teplotný rozsah	Referenčná rýchlosť odstreďovania Rozsah rýchlosti od- streďovania	Maximálna hmot- nosť náplne
Bežecké topánky	30 °C 40 °C – studená voda	1000 ot./min 1000 ot./min – 400 ot./min	1.0 kg
Antialergic. s parou	60 °C	1600 ot./min 1600 ot./min – 400 ot./min	10.0 kg
Zvieracie chlpy	30 °C 60 °C – studená voda	1200 ot./min 1200 ot./min – 400 ot./min	2.0 kg
Vankúše	30 °C 40 °C – studená voda	800 ot./min 800–400 ot./min	3.0 kg
Detské oblečenie	30 °C 60 °C – studená voda	1600 ot./min 1600 ot./min – 400 ot./min	4.0 kg
Bežná bielizeň	30 °C 40 °C – studená voda	1200 ot./min 1200 ot./min – 400 ot./min	2.0 kg
Záclony	30 °C 40 °C – studená voda	800 ot./min 1200 – 400 ot./min	2.0 kg
Posteľ. bielizeň XL	30 °C 60 °C – studená voda	1200 ot./min 1200 ot./min – 400 ot./min	4.5 kg
Ľahké žehlenie	40 °C 60 °C – studená voda	800 ot./min 800 ot./min – 400 ot./min	4.5 kg
Rýchly 0,5 kg	20 °C 20 °C – studená voda	1200 ot./min 1600 – 400 ot./min	0.5 kg
Parné osvieženie	-	-	2.0 kg
Para - Kašmír	-	-	2.0 kg
Košele	30 °C 60 °C – studená voda	1600 ot./min 1600 ot./min – 400 ot./min	2.0 kg

## Kompatibilita voliteľných funkcií programu











Voliteľné funkcie nemožno zvoliť pri všetkých pracích programoch, niektoré voliteľné funkcie sa môžu vylučovať s inými. V takom prípade vám spotrebič neumožní nastaviť nekompatibilné preferencie súčasne.

Dbajte na to, aby boli obrazovka a dotykové tlačidlá vždy čisté a suché.



Keď nastavíte prací program a vstúpite do ponuky **Ponuka** , na displeji sa zobrazia iba dostupné voliteľné funkcie.

**Detská poistka** a **Skončiť o** možno zvoliť pri všetkých programoch.

	Uteráky	Tréningové	Futbal/Rugby	Lyžiarske	Bežkové topánky	Antialergic. s parou	Zvieracie chlpy	Vankúše	Detské oblečenie	Bežná bielizeň	Záclony	Posteľ. bielizeň XL	Ľahké žehlenie	Rýchly 0,5 kg	Parné osvieženie	Para - Kašmír	Košele
 Rýchlosť odstreďovania	■	■	■	■	■	■	■	■	■	■	■	■	■	■			■
 Zastavenie plákania	■	■		■	■	■	■		■	■	■		■				■
 Tichý	■	■			■		■			■	■						
 Bez odstreďovania															■	■	
 Predpranie	■	■			■	■	■						■				
 Extra plákanie	■	■	■	■	■	■	■		■	■	■	■	■				■
 Steam Anti-crease	■	■				■	■		■	■		■	■			■	■
 Skončiť o	■	■	■	■	■	■	■	■	■	■	■	■	■	■	■	■	■

### 11.3 Para programy

Programy Para môžete použiť na zníženie pokrčenia a zápachu na odevoch (ako napr. bavlna, syntetika, zmesové tkaniny, vrátane jemnej bielizne), ktoré treba v krátkom čase osviežiť, aby sa predišlo praniu.

Látkové tkanivá sú voľné a následné žehlenie je bezproblémové. Po ukončení cyklu urýchlene vyberte bielizeň z bubna.

**NENASTAVUJTE** tento režim s nasledovným typom položiek:

- Bielizeň, ktorá nie je vhodná na sušenie v sušičke.
- Bielizeň určená na chemické čistenie.



Nepoužívajte žiaden prací prostriedok. Programy Para neodstraňujú veľmi intenzívny zápach a nevykonávajú hygienický cyklus. Po ošetrení parou môže byť bielizeň vlhká. Bielizeň zaveste vonku na niekoľko minút.

#### Vôňa (Electrolux Steam Fragrance)

Prípravok Electrolux Steam Fragrance umožňuje osviežiť dokonca aj jemné oblečenie, odstraňuje záhyby a dodáva

sviežosť vďaka jemnej vôni, ktorú vyvinula exkluzívne spoločnosť **Electrolux**.  
 Osviežením odevov parou namiesto úplných cyklov prania sa postaráte o to, aby oblečenie dlhšie vyzeralo a pôsobilo ako nové. Vôňu môžete aj bezpečne používať s programami Kašmír a Para – ak sú k dispozícii – na jemné tkaniny ako kašmír a vlnu. Pri starostlivosti o menšiu náplň znížte dávkovanie arómy a trvanie cyklu: iba za pätnásť minút vaše oblečenie znovu nadobudne dojem „práve vypranej bielizne“.

Pozorne si prečítajte pokyny dodávané spolu s vôňou.

#### ZÁKAZ:

- Nesušte v sušičke odevy ošetrované arómou. Účinok arómy by vyprchal.
- Nepoužívajte arómu na iné než tu popísané účely.
- Nepoužívajte arómu na nové odevy. Nové odevy môžu obsahovať nekompatibilné zvyšky koncových zlúčenín.



Vôňa je dostupná v internetovom obchode **Electrolux** alebo u autorizovaného predajcu.

### 11.4 Woolmark Premium Wool Care - zelená



Cykly prania vlny tohto zariadenia bol testovaný a schválený spoločnosťou The Woolmark Company na pranie vlnených odevov označených symbolom ručného prania za predpokladu, že odevy sa perú v súlade s pokynmi uvedenými na štítku odevov a pokynmi výrobcu tejto práčky.  
 M2304

## 12. 📶 NASTAVENIE WIFI PRIPOJENIA

Táto kapitola popisuje ako pripojiť inteligentný spotrebič k WiFi sieti a prepojiť ho s mobilnými zariadeniami.

Táto funkcia vám umožní prijímať oznámenia a ovládať a monitorovať spotrebič z mobilných zariadení.

Funkcia WiFi je pri pôvodnom nastavení z výroby vypnutá.

Na pripojenie spotrebiča a využívanie širokého radu funkcií a služieb potrebujete:

- Domácu bezdrôtovú sieť so zapnutým internetovým pripojením.
- Mobilné zariadenie pripojené k bezdrôtovej sieti.

#### Parametre modulu Wi-Fi

Frekvencia	2,412 - 2,472 GHz pre Európsky trh
------------	------------------------------------

Protokol	IEEE 802.11b/g/n
Max. výkon	<20 dBm
Šifrovanie	WPA, WPA2, WPA3

## 12.1 QR kód na typovom štítku

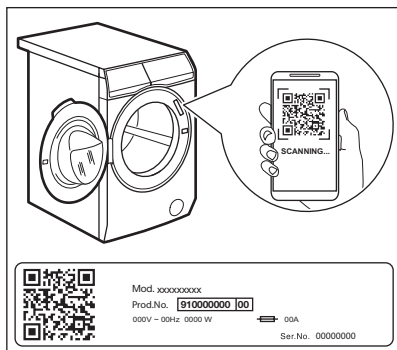

### QR kód je možné použiť dvoma spôsobmi:

- Naskenujte QR kód pomocou zabudovanej aplikácie kamery a stiahnite si našu aplikáciu z obchodu s aplikáciami vo svojom inteligentnom zariadení, a postupujte podľa požadovaných krokov.
- Spárovaním inteligentného zariadenia so spotrebičom sa zjednoduší tento proces. Naskenujte QR kód so snímačom QR kódov zabudovaným v našej aplikácii.

## 12.2 Inštalácia a konfigurácia Aplikácia



Aplikácia vám umožňuje starať sa o vašu bielizeň pomocou mobilného zariadenia. Obsahuje veľké množstvo programov, užitočné funkcie a produktové informácie dokonale prispôbosené spotrebiču. Pomocou aplikácie môžete zvoliť programy už dostupné z ovládacieho panela spotrebiča, a navyše odblokovať programy dostupné iba z mobilného zariadenia. Dodatočné programy sa môžu časom zmeniť spolu s novými verziami aplikácie. Ide o personalizovanú starostlivosť o bielizeň – všetko z vášho mobilného zariadenia.

Keď pripájate spotrebič k aplikácii, stojte s mobilným zariadením blízko neho.

Uistite sa, že je mobilné zariadenie pripojené k bezdrôtovej sieti.

1. Prejdite do obchodu App Store vo svojom inteligentnom zariadení alebo naskenujte QR kód (*pozrite si odsek „QR kód na typovom štítku“*).
2. Stiahnite a nainštalujte našu aplikáciu.
3. Spustíte aplikáciu. Zadajte krajinu a jazyk a prihláste sa svojou e-mailovou adresou a heslom. Ak nemáte účet, vytvorte si nový podľa pokynov v aplikácii Aplikácia.
4. Pri registrácii a konfigurácii spotrebiča postupujte podľa pokynov v aplikácii.

## 12.3 Pripojenie Wi-Fi spotrebiča

### Zapnutie siete Wi-Fi



Ako predvolené nastavenie z výroby je funkcia Wi-Fi vypnutá.

Na zapnutie spotrebiča podržte stlačené tlačidlo Zap./Vyp. na niekoľko sekúnd.

Ak chcete spotrebič pripojiť k sieti Wi-Fi, ťuknite na tlačidlo Režim spustenia na diaľku a podržte ho 5 sekúnd. V ponuke nastavení môžete tiež zapnúť pripojenie Wi-Fi.

Počas tejto fázy sa na displeji zobrazí ikona Wi-Fi a správa „Zapína sa...“. Po chvíli sa zobrazí správa „Pripravené na pripojenie“ a ikona .

### Pripojenie spotrebiča



Skôr ako budete pokračovať ďalšími krokmi, uistite sa, že je stiahnutá a nakonfigurovaná Aplikácia a inteligentné zariadenie je pripojené k domácej sieti. Informácie nájdete v odseku Inštalácia a konfigurácia aplikácie.

### Keď bude v inteligentnom zariadení otvorená Aplikácia, podľa zobrazených pokynov pridajte spotrebič.

Počas fázy prepájania vás Aplikácia môže presmerovať na nastavenia Wi-Fi inteligentného zariadenia, aby ste vybrali domácu sieť, pričom na pripojenie spotrebiča sa vyžaduje zadanie hesla siete Wi-Fi.

Po fáze **Pripája sa...** sa zobrazí správa „**Pripojenie úspešné**“, ak bola úspešne zavretá. Inak sa zobrazí správa „**Nedá sa pripojiť**“.

Po pripojení umožníte ťuknutím na tlačidlo Režim spustenia na diaľku  Zap, používateľom spustiť cykly na diaľku pomocou Aplikácia.

### **Automatické pripojenie k registrovanej sieti**

Po úspešnom nastavení spotrebiča a registrácii do domácej siete sa spotrebič pri každom zapnutí pokúsi automaticky pripojiť k sieti. Keď sa úspešne nadviaže pripojenie k Wi-Fi, nezaznie žiadny zvuk.

### **Pripojenie k inej sieti (opätovné aktivovanie prístupového bodu)**

Vždy, keď používateľ ťukne na tlačidlo Režim spustenia na diaľku  a podrží ho 5 sekúnd, prístupový bod sa aktivuje a začne sa vysielat'. Nové prihlasovacie údaje do siete prijaté v tomto bode prepíšu predtým uložené prihlasovacie údaje a spotrebič sa potom pripojí k novej sieti Wi-Fi.

Ak chcete vytvoriť pripojenie, informácie nájdete v časti Pripojenie spotrebiča.

### **Zapnutie siete Wi-Fi**

Ak sa používateľ rozhodne, že už nechce pripojiť spotrebič k sieti Wi-Fi, môže ťuknúť na tlačidlo Režim spustenia na diaľku  a podržať ho 10 sekúnd, spotrebič sa resetuje a vypne. V ponuke nastavení môžete tiež vypnúť pripojenie Wi-Fi.

Po potvrdení resetovania sa na displeji zobrazí správa „**Sieť je resetovaná**“ a Wi-Fi je nastavené.

## **12.4 Bezdrôtová aktualizácia**

Aplikácia môže navrhnúť aktualizáciu spotrebiča.

Ak je spustený program, aplikácia oznámi, že aktualizácia prebehne po skončení programu.

Spotrebič zobrazí správu na displeji počas aktualizácie

Počas aktualizácie spotrebič nevypínajte ani neodpájajte zo siete.

Spotrebič budete môcť znova používať po dokončení aktualizácie bez oznámenia o úspešnej aktualizácii.

Ak sa vyskytne chyba, na displeji spotrebiča sa zobrazí správa: Stlačením ľubovoľného tlačidla alebo otočením ovládača sa vráťte na normálne použitie.

## **12.5 WiFi vždy zapnuté**

Funkcia WiFi vždy zapnuté je k dispozícii v aplikácii.

Pomocou tejto funkcie zostáva spotrebič pripojený k sieti, aj keď je vypnutý.

Ukazovateľ  sa prerušovane rozsvieti a zhasne.

Spotrebič môžete zapnúť stlačením Zap./Vyp.  tlačidla alebo prostredníctvom aplikácie.



Funkcia WiFi vždy zapnuté môže ovplyvniť spotrebu energie.

## **13. VOLITEĽNÉ FUNKCIE**



### **13.1 Úvod**

Pre každý program je k dispozícii niekoľko doplnkových voliteľných funkcií. Skontrolujte kompatibilitu v tabuľke programov.





Po 10 sekundách nečinnosti sa na displeji zobrazí domovská obrazovka s vybraným programom.

### **13.2 Voliteľné funkcie softvérového tlačidla**

Po nastavení programu je možné zmeniť predvolené nastavenia Teplota  a Odstredovanie .





Ak chcete upraviť položku **Teplota** ,  
tlačnite na ľavé softvérové tlačidlo :

- Zobrazená predvolená teplota sa zníži na minimum očakávané pre zvolený cyklus.
- Pokračujte v stláčaní a postupnosť bude pokračovať od maximálnej očakávanej teploty.



Ak nastavenie Teplota  nie je k dispozícii, ľavé softvérové tlačidlo na displeji bude vypnuté.

Ak chcete upraviť položku **Odstredovanie** , tlačnite na pravé softvérové tlačidlo :

- Zobrazené predvolené odstredovanie sa zníži na minimum očakávané pre zvolený cyklus.
- Pokračujte v stláčaní a postupnosť bude pokračovať od maximálnej očakávanej teploty.



Ak je k dispozícii iba jedna voliteľná funkcia, kontrolka pravého softvérového tlačidla zhasne.

### 13.3 Predpranie

Ak zvolíte túto voliteľnú funkciu, pridá sa k cyklu fáza predpierania pri 30 °C pred fázou prania.

Táto voliteľná funkcia sa odporúča pre silne zašpinenú bielizeň, predovšetkým s obsahom piesku, prachu, blata a iných pevných častíc.

Ťuknite na softvérové tlačidlo **Ponuka** , otáčajte ovládač, kým sa na displeji nezobrazí voliteľná funkcia Predpranie.

**Zapnutie/vypnutie** tejto voliteľnej funkcie:

- Ťuknite na pravé softvérové tlačidlo  a príslušný ukazovateľ sa zapne/vypne.



Voliteľná funkcia môže predĺžiť trvanie programu.

### 13.4 Trvalá voľba Extra plákanie

Pomocou tejto voliteľnej funkcie môžete pridať niekoľko oplachovaní k vybraným pracím programom a optimalizovať distribúciu aviváže a zlepšiť jemnosť tkanín. Odporúča sa pri používaní aviváže.

Užitočné v prípade osôb alergických na čistiace prostriedky a v oblastiach s mäkkou vodou.

Ťuknite na softvérové tlačidlo **Ponuka** , otáčajte ovládač, kým sa na displeji nezobrazí voliteľná funkcia Extra plákanie.

**Zapnutie/vypnutie** tejto voliteľnej funkcie:

- Ťuknite na pravé softvérové tlačidlo  a príslušný ukazovateľ sa zapne/vypne.



Extra plákanie zostane aktívny aj po vypnutí a zapnutí spotrebiča a podľa predvoleného nastavenia programu, ak je k dispozícii. Voliteľná funkcia môže predĺžiť trvanie programu.

### 13.5 Steam Antcrease

Táto voliteľná funkcia pridá parnú fázu a fázu proti pokrčeniu na konci pracieho programu. Účinnok pary znižuje pokrčenie tkanín a uľahčuje žehlenie.

Ťuknite na softvérové tlačidlo **Ponuka** , otáčajte ovládač, kým sa na displeji nezobrazí voliteľná funkcia Steam Antcrease.

**Zapnutie/vypnutie** tejto voliteľnej funkcie:

- Ťuknite na pravé softvérové tlačidlo  a príslušný ukazovateľ sa prepne Zap./Vyp..



Táto voliteľná funkcia môže predĺžiť trvanie programu.

**Prušenie** fázy Steam Antcrease:

- Ak chcete spotrebič deaktivovať, pridržte niekoľko sekúnd tlačidlo Zap./Vyp. .
- Otočte volič programov do inej polohy.

### 13.6 Tichý

S touto voliteľnou funkciou sa priebežná a záverečná fáza odstreďovania zrušia a program sa skončí s vodou v bubne. To pomôže znížiť pokrčenie.

Dvierka zostanú zablokované a bubon sa bude pravidelne otáčať, aby sa znížilo pokrčenie. Na odomknutie dverí musíte vypustiť vodu.

Pretože je program veľmi tichý, je vhodný pre použitie v noci, keď sú dostupné lacnejšie tarify elektrickej energie. Pri niektorých programoch sa oplachovanie vykonáva s väčším množstvom vody.

Ťknite na softvérové tlačidlo **Ponuka** , otáčajte ovládač, kým sa na displeji nezobrazí voliteľná funkcia Tichý.

**Zapnutie/vypnutie** tejto voliteľnej funkcie:

- Ťknite na pravé softvérové tlačidlo  a príslušný ukazovateľ sa zapne/vypne. Ak sa dotknete tlačidla Štart/Prestávka, spotrebič vykoná iba fázu vypúšťania.



Spotrebič vypustí vodu automaticky približne po 18 hodinách.

### 13.7 Skončiť o

Pomocou tejto voliteľnej funkcie môžete nastaviť čas do konca zvoleného cyklu.



Navrhovaný čas dokončenia je vždy dlhší ako trvanie programu.

**Zapnutie** tejto voliteľnej funkcie:

- Ťknite na softvérové tlačidlo **Ponuka** , otáčajte ovládač, kým sa na displeji nezobrazí voliteľná funkcia Skončiť o.

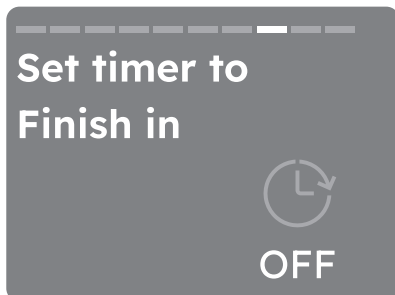

- Túto voliteľnú funkciu môžete zapnúť stlačením pravého softvérového tlačidla . Na displeji sa zobrazí čas, ktorý uplynie o 3 hodiny.

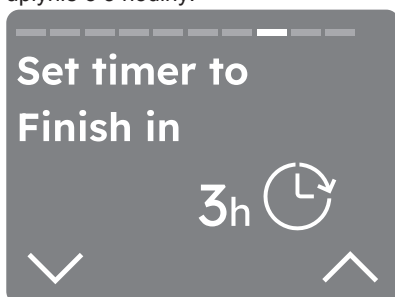

- Stlačením pravého softvérového tlačidla  vedľa položky  je možné predĺžiť čas o jednu hodinu pri každom ťuknutí až na 24 hodín.

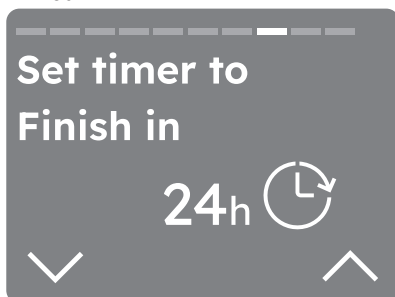

- Ak chcete skrátiť čas, dotknite sa ľavého softvérového tlačidla  vedľa položky , čas trvania sa skráti o jednu hodinu pri každom ťuknutí.
- Po nastavení požadovaného časovača počkajte 3 sekundy a budete presmerovaní na domovskú obrazovku, kde v hornej časti displeja budete vidieť odpočítavanie.



Spotřebič ponechá výber tejto voliteľnej funkcie potom, ako ju vypnete.

**Odstránenie** voliteľnej funkcie Skončiť o:

- Prejdite cez Ponuka na voliteľnú funkciu Skončiť o.
- Skrát'ite čas stláčaním ľavého softvérového tlačidla, kým sa na displeji nezobrazí VYP.

### 13.8 Detská poistka

Pomocou tejto voliteľnej funkcie môžete predísť náhodnému používaniu spotrebiča deťmi.

**Zapnutie** tejto voliteľnej funkcie:

- Ťuknite na softvérové tlačidlo **Ponuka** , otáčajte ovládač, kým sa na displeji nezobrazí voliteľná funkcia Detská poistka.

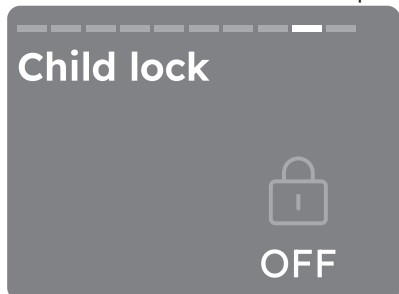

- Túto voliteľnú funkciu môžete zapnúť ťuknutím na pravé softvérové tlačidlo .
- Po aktivácii voliteľných funkcií sa vypnú softvérové tlačidlá a dotyková obrazovka. Spotrebič môžete vypnúť pomocou tlačidla Zap./Vyp..
- Pred stlačením tlačidla Štart/Prestávka spotrebič nebude možné spustiť.

V strede displeja sa na displeji zobrazí ikona Detská poistka.

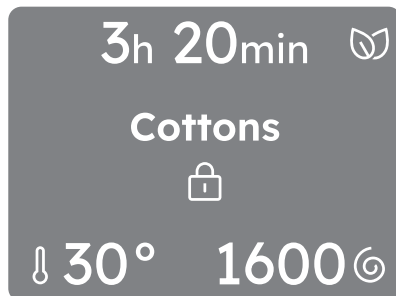

Spotřebič ponechá výber tejto voliteľnej funkcie potom, ako ju vypnete.

**Vypnutie** tejto voliteľnej funkcie:

- Podržte pravé softvérové tlačidlo 3 sekundy. Prehráva sa odpočítavanie.

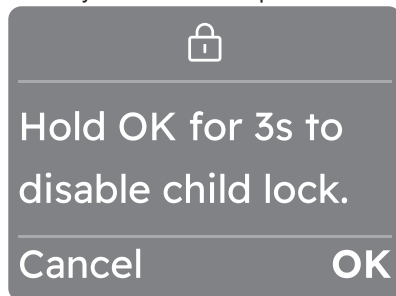

Po vypnutí voliteľnej funkcie sa na displeji zobrazia informácie ako pred zapnutím funkcie.



## 13.9 Obľúbené položky

### Nastavenie obľúbeného cyklu

Môžete uložiť až tri obľúbené cykly.



Štandardne nie sú uložené žiadne obľúbené cykly.

Ťuknite na softvérové tlačidlo **Ponuka**, otáčajte ovládač, kým sa na displeji nezobrazí voliteľná funkcia Obľúbené položky.

**Uloženie obľúbeného cyklu:**

- Ťuknutím na pravé softvérové tlačidlo  vyberte jedno z troch prázdnych polí.
- Po dvoch sekundách sa na displeji zobrazí zvolený cyklus ako obľúbený označený srdiečkom v hornej časti obrazovky.



Keď chcete uložiť ďalší obľúbený program, automaticky sa zobrazí prvá prázdna pozícia.

### Nastavenie obľúbeného cyklu

Obľúbené položky môžete **nahradiť**:

- Otočením ovládača vyberte jedno z troch políčok, ktoré chcete prepísať.
- Potvrďte riadok ťuknutím na pravé softvérové tlačidlo .

- **Opätovným** ťuknutím na pravé softvérové tlačidlo  nahradíte obľúbenú položku.
  - Zobrazí sa potvrdzujúce kontextové okno. Ťuknite na pravé softvérové tlačidlo  na potvrdenie.
  - Po dvoch sekundách sa na displeji zobrazí zvolený cyklus ako obľúbený označený srdiečkom v hornej časti obrazovky.
- Nie je možné **odstrániť** váš obľúbený cyklus v spotrebiči.



Ak chcete odstrániť obľúbené položky, je potrebné obnoviť pôvodné nastavenia spotrebiča alebo ich nastaviť v aplikácii.

### Prístup k cyklu obľúbených programov

Ak chcete získať prístup k obľúbeným programom zo zoznamu programov, otočte ovládač doľava.



Ak sú polia obsadené, zobrazí sa prvý obľúbený cyklus, druhý a nakoniec tretí.



Ak sú polia prázdne, zobrazí sa návrh na uloženie nových obľúbených položiek.

## 14. NASTAVENIA

### 14.1 Nastavenia

V tomto odseku sú vysvetlené hlavné nastavenia spotrebiča.

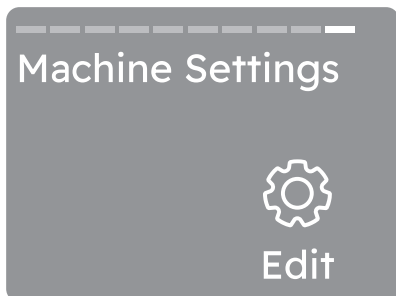

Ťuknite na pravé softvérové tlačidlo Upraviť, aby ste získali prístup k nastaveniam.



Po 10 sekundách nečinnosti sa na displeji zobrazí domovská obrazovka s vybraným programom.

### 14.2 Jazyk – nastavenie

**Jazyk displeja môžete zmeniť** prechádzaním v zozname otáčaním ovládača, aby ste našli požadovaný jazyk.

- Vyberte ho dotknutím sa pravého softvérového tlačidla

- Vráťte sa späť ← na predchádzajúci pohľad ťuknutím na dotykové tlačidlo Ponuka .



Otočením ovládača sa na displeji zvýrazní zvolený jazyk.

### 14.3 Wi-Fi

Pomocou tejto voliteľnej funkcie môžete upraviť nastavenia Wi-Fi.

Ťuknutím na pravé softvérové tlačidlo  získate prístup k nastaveniam. Môžete:

- zapnúť sieť Wi-Fi,
- pripojiť sa k inej sieti Wi-Fi,
- vypnúť sieť Wi-Fi.







Ďalšie podrobnosti nájdete v kapitole „Wi-Fi – nastavenie pripojenia“.

### 14.4 Tvrdosť vody

Týmto nastavením môžete zmeniť úroveň Tvrdosť vody .

**Úprava úrovne:**

- Ťuknutím na ľavé softvérové tlačidlo  vedľa indikátora  znížite tvrdosť.
- Ťuknutím na pravé softvérové tlačidlo  vedľa indikátora  zvýšite tvrdosť.

Otočením ovládača prejdete na ďalšie nastavenie.



K dispozícii je sedem úrovní tvrdosti.

### 14.5 Zmäkčovač vody

Týmto nastavením môžete zmeniť voliteľnú funkciu Zmäkčovač vody .

- Ťuknutím na pravé softvérové tlačidlo  upravíte voliteľnú funkciu.
- Otočením ovládača zobrazíte voliteľné funkcie:
  - a. VYP.
  - b. Pranie
  - c. Pranie + Plákanie

- Vyberte požadovanú úroveň ťuknutím na pravé softvérové tlačidlo .





Vráťte ← sa späť na predchádzajúci pohľad ťuknutím na ľavé softvérové tlačidlo .

### 14.6 Zvuky tlačidiel

Týmto nastavením môžete vypnúť zvuk tlačidiel.

**Zapnutie/vypnutie** zvukovej signalizácie:

- Ťuknite na pravé softvérové tlačidlo  a príslušný ukazovateľ sa zapne /vypne .

Otočením ovládača prejdete na ďalšie nastavenie.







Zvuk tlačidla Zap./Vyp.  nemožno vypnúť.

### 14.7 Upozornenie po skončení

Týmto nastavením môžete zmeniť položku Upozornenie po skončení .

**Zapnutie/vypnutie alebo zmena** zvuku:

- Ťuknutím na pravé softvérové tlačidlo  upravíte voliteľnú funkciu.
- Otočením ovládača zobrazíte úrovne:
  - a. Dlhá 
  - b. Stredná 
  - c. Krátka 
  - d. Vypnutá 
- Ťuknutím na pravé softvérové tlačidlo vyberiete požadovaný zvuk.



Vráťte sa späť ← na predchádzajúci pohľad ťuknutím na dotykové tlačidlo Ponuka .

## 14.8 Jas displeja

Týmto nastavením môžete zmeniť položku Jas displeja.

Úprava úrovne:

- Ťuknutím na ľavé softvérové tlačidlo  vedľa indikátora  $\nabla$  znížite jas.
- Ťuknutím na pravé softvérové tlačidlo  vedľa indikátora  $\wedge$  zvýšite jas.

Otočením ovládača prejdete na ďalšie nastavenie.



K dispozícii je päť úrovní jasu.

## 14.9 Príručky

S touto voliteľnou funkciou sa zobrazia stručné vysvetlenia niektorých funkcií.

Otočte volič programov a ťuknutím na pravé softvérové tlačidlo  zvoľte jednu z týchto voliteľných funkcií:

- **Úvod**: informácie o ovládacom paneli, SmartSelect , parné programy softvérové tlačidlá Ponuka, Režim spustenia na diaľku.
- **WiFi**: informácie o zapojení



Vráťte sa späť  $\leftarrow$  na predchádzajúce zobrazenie ťuknutím na ľavé softvérové tlačidlo .

## 14.10 Počet prevádzkových hodín

Pri tomto nastavení môžete zobraziť položku Počet prevádzkových hodín spotrebiča.



Započítané hodiny sa tlačidlom Obnovenie pôvodných nastavení z výroby neodstráni.

## 14.11 Obnovenie pôvodných nastavení z výroby

Pomocou tohto nastavenia môžete resetovať nastavenia spotrebiča z výroby.

1. Ťuknutím na pravé softvérové tlačidlo  vstúpte do voliteľnej funkcie.
2. Ťuknutím na ľavé softvérové tlačidlo  sa vrátite späť.
3. Vynulovanie potvrdíte ťuknutím na pravé softvérové tlačidlo . Vynulovanie bude trvať niekoľko sekúnd.



Obnovenie pôvodných nastavení z výroby odstráni trvalé možnosti a uložené obľúbené položky.

# 15. KAŽDODENNÉ POUŽÍVANIE



## VAROVANIE!

Pozrite si kapitoly ohľadne bezpečnosti.

## 15.1 Aktivácia spotrebiča

1. Pripojte sieťovú zástrčku do sieťovej zásuvky.
2. Otvorte vodovodný kohútik.
3. Na zapnutie spotrebiča podržte stlačené tlačidlo Zap./Vyp.  na niekoľko sekúnd. Zaznie krátky tón.

## 15.2 Pred zapnutím spotrebiča

1. Uistite sa, že je zástrčka pripojená do sieťovej zásuvky.
2. Uistite sa, že je otvorený vodovodný kohútik.

## 15.3 Aktivácia spotrebiča

Stlačením tlačidla Zap./Vyp.  spotrebič zapnete. Zaznie krátky tón.

**Predvolený program pri zapnutí práčky je vždy Eco 40-60, a to aj po prebudení z pohotovostného režimu.**

Na displeji sa zobrazia informácie o zvolenom programe.

Bliká kontrolka tlačidla Štart/Prestávka .

## 15.4 Nastavenie programu

**Eco 40-60 je predvolený navrhnutý program pri zapnutí spotrebiča, na ktorý sa vzťahujú informácie na štítku s energetickými údajmi.**

1. Volič programu nastavte na požadovaný program.  
Po niekoľkých sekundách sa na displeji zobrazí súhrnné zobrazenie programu s nasledujúcimi informáciami:

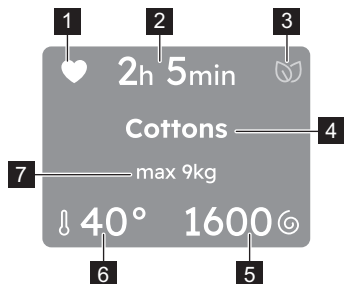

1. Obľúbené položky, ak je už uložený.
2. Trvanie programu
3. SmartLeaf
4. Zvolený program
5. Rýchlosť Odstredovanie
6. Teplota
7. Maximálna náplň programu.



Na displeji sa zobrazia aj ďalšie voliteľné funkcie, ak sú aktivované.

Ťknúť na rôzne úrovne znečistenia





**SmartSelect**  vpravo na ovládacom paneli.

Program Parné osvieženie môžete vybrať v oblasti SmartSelect.



Vždy, keď vyberiete inú úroveň SmartSelect , bude viditeľná 2 sekundy v polohe 7.

Môžete tiež:

1. Ťknúť na ľavé softvérové tlačidlo  a zmeniť položku **Teplota** .
2. Ťknúť na pravé softvérové tlačidlo  a zmeniť rýchlosť pre **Odstredovanie** .
3. Ťknúť na položku **Ponuka** , prejsť na ďalšie dostupné voliteľné funkcie a nastaviť niektoré z nich.

## 15.5 Plnenie bielizne

- Otvorte dverka spotrebiča.
- Skôr ako bielizeň vložíte do spotrebiča, poriadne ju vytraste.
- Bielizeň vkladajte do bubna po jednom. Uistite sa, že ste do bubna nevložili príliš veľa bielizne.
- Dverka pevne zatvorte.

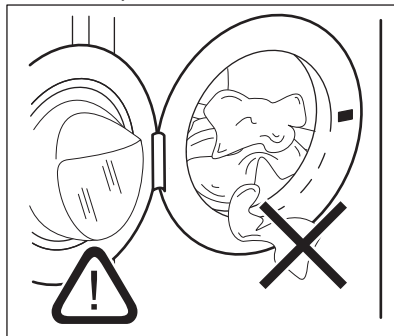

### **UPOZORNENIE!**

- Uistite sa, že medzi tesnením a dverkami nezostala zachytená bielizeň. Hrozí nebezpečenstvo úniku vody alebo poškodenia bielizne.
- Pranie bielizne silne znečistenej olejom alebo masných škvŕn môže poškodiť gumené časti spotrebiča.

## 15.6 Používanie pracích prostriedkov a prídavných prostriedkov



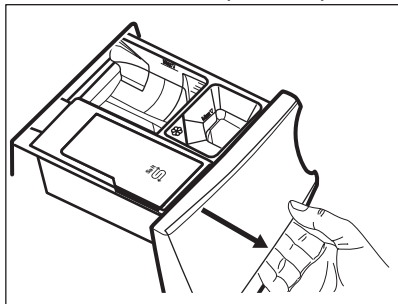

Odporúčame, aby ste neprekročili maximálnu uvedenú úroveň (**MAX**).

1. Otvorte dávkovač pracieho prostriedku.

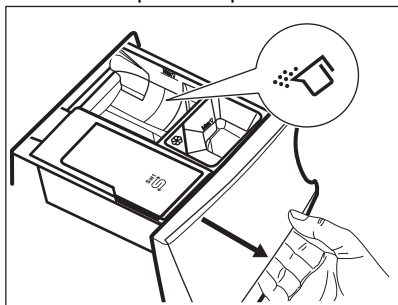

2. Práškový prací prostriedok pridajte do priehradky . Ak používate tekutý prací prostriedok, pozrite si časť „Plnenie tekutého pracieho prostriedku“.



3. V prípade potreby nalejte aviváž do priehradky .

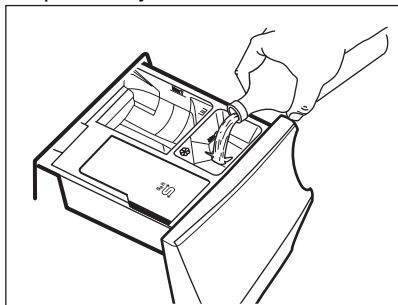

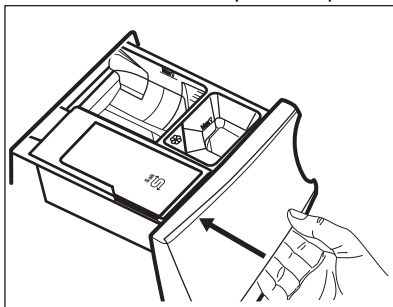

4. Zatvorte dávkovač pracieho prostriedku.

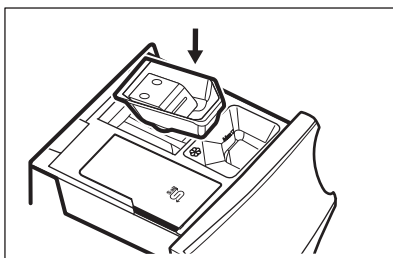

## Naliatie tekutého pracieho prostriedku

1. Vložte správnu nádobu na tekutý prací prostriedok.



2. Tekutý prací prostriedok nalejte do priehradky .

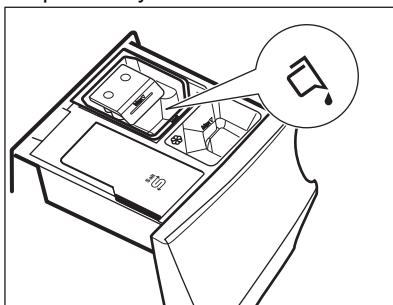

3. Zatvorte dávkovač pracieho prostriedku.

## 15.7 Spustenie programu

Dotyk tlačidla Štart/Prestávka  spustí program.

Príslušný ukazovateľ prestane blikať a zostane svietiť.



Program sa spustí a dvierka sú zablokované. Na displeji sa zobrazí ukazovateľ .



Skôr ako spotrebič začne napúšťať vodu, môže sa na chvíľu spustiť odtokové čerpadlo.

## 15.8 Zistenie naplnenia SensiCare System



Trvanie programu na displeji sa vzťahuje na **strednú/veľkú náplň**.

Po stlačení tlačidla Štart/Prestávka  ukazovateľ maximálnej náplne zhasne a SensiCare System začne zisťovať dávku bielizne:

1. Spotrebič zistí naplnenie počas prvých 30 sekúnd.
2. Ak sa zistí preťaženie, na 30 s sa zobrazí upozornenie a potom displej prejde do predchádzajúceho zobrazenia.
3. Počas tejto fázy sa bubon nakrátko zatočí.
4. Nastavené trvanie programu sa môže upraviť a môže sa zvýšiť alebo znížiť. Po ďalších 30 sekundách začne do spotrebiča pritekať voda.

Na konci zisťovania náplne **je v prípade preplnenia bubna** možné pozastaviť spotrebič a odstrániť nadbytočné odevy.

Po odstránení nadmernej náplne stlačte tlačidlo Štart/Prestávka  na opätovné spustenie programu. Fáza SensiCare sa môže zopakovať až trikrát (pozrite 1. bod).

**Dôležité!** Ak množstvo bielizne nezmenšíte, prací program sa spustí aj napriek preplneniu. V takomto prípade nie je možné zaručiť najlepšie výsledky prania.





Asi po 20 minútach od spustenia programu sa môže trvanie programu opäť upraviť, a to v závislosti od schopnosti tkanín absorbovať vodu.



Funkcia SensiCare System nie je dostupná pre všetky programy, ako napríklad: Vlna/Hodváb, Plákanie a programy s krátkymi cyklami.



## 15.9 Prerušenie programu a zmena voliteľných funkcií

Pri spustenom programe môžete zmeniť iba niektoré voliteľné funkcie:

1. Dotknite sa tlačidla Štart/Prestávka . Príslušný indikátor zabliká.
2. Zmeňte voliteľné funkcie. Príslušne sa zmenia informácie uvedené na displeji.
3. Znovu sa dotknite tlačidla Štart/Prestávka .

Umývací program bude pokračovať.

## 15.10 Zrušenie spusteného programu

1. Stlačením tlačidla Zap./Vyp.  zrušíte program a vypnete spotrebič.
2. Ďalším stlačením tlačidla Zap./Vyp.  spotrebič zapnete.

Teraz môžete nastaviť nový prací program.



Ak je už spustená fáza SensiCare a voda už začala pritekať, nový program začne **bez opakovania fázy SensiCare**. Voda a prací prostriedok sa nevypustia, aby sa predišlo plytvaniu. Na displeji sa zobrazí maximálne trvanie programu, pričom aktualizácia prebehne asi po 20 minútach po spustení nového programu.

## 15.11 Otvorenie dvierok – Pridanie odevov

Ak sa na displeji zobrazí správa, že môžete pridať alebo odstrániť odevy, môžete dvierka vždy otvoriť.

Počas prebiehajúceho programu alebo odpočítavania odloženého štartu sú dvierka spotrebiča zablokované. Na displeji sa zobrazí ukazovateľ .



Dvierka neotvárajte, ak je príliš vysoká teplota alebo hladina vody v bubne a/alebo sa bubon ešte otáča.

Pridanie alebo odstránenie odevov:

1. Dotknite sa tlačidla Štart/Prestávka ▷||. Na displeji zhasne príslušný ukazovateľ zámku dverí ∞.
2. Otvorte dvierka spotrebiča. V prípade potreby pridajte alebo odoberte odevy. Dvierka zatvorte a dotknite sa tlačidla Štart/Prestávka ▷||.

Program (alebo odpočítavanie odloženého štartu) bude ďalej pokračovať.

## 15.12 Koniec programu

Keď program skončí, spotrebič sa automaticky zastaví. Zaznejú zvukové signály (ak sú zapnuté). Na displeji sa zobrazí Hotovo, dokončený riadok priebehu a hlásenie Odstrániť odevy.

Ukazovateľ tlačidla Štart/Prestávka ▷|| zhasne.

Dvierka sa odblokujú a ukazovateľ ∞ zhasne.

1. Stlačením tlačidla Zap./Vyp. ① vypnete spotrebič.

Päť minút po skončení programu funkcia úspory energie automaticky vypne spotrebič.



Keď spotrebič znovu zapnete, ako predvolený program navrhne Eco 40-60. Otočením ovládača programu nastavte nový cyklus.

2. Zo spotrebiča vyberte všetku bielizeň.
3. Uistite sa, že bubon je prázdny.
4. Dvierka a priehradku na prací prostriedok nechajte mierne pootvorené, aby ste zabránili tvorbe plesní a zápachu.

## 15.13 Vypustenie vody po skončení cyklu

Ak ste si zvolili program alebo voliteľnú funkciu, ktorá nevypúšťa vodu pri poslednom plákaní, program sa ukončí, ale:

- Na displeji sa zobrazí fáza predpierania a dvierka sa uzamknú ∞.
- Ukazovateľ tlačidla Štart/Prestávka ▷|| začne blikať.
- Bubon sa stále v pravidelných intervaloch otáča, aby sa zabránilo pokrčeniu bielizne.
- Dvierka zostanú zablokované.
- Aby ste mohli otvoriť dvierka, musíte vypustiť vodu.

## 15.14 Funkcia pohotovostného režimu

V snahe šetriť energiu funkcia automaticky vypne spotrebič, aby sa znížila spotreba energie v nasledovných prípadoch:

- nepoužijete spotrebič po dobu 5 minút, keď nie je spustený žiaden program. Ak stlačením tlačidla Zap./Vyp. ① spotrebič znovu zapnete.
- 5 minút po skončení pracieho programu. Ak stlačením tlačidla Zap./Vyp. ① spotrebič znovu zapnete. Predvolený program po opätovnom zapnutí spotrebiča z pohotovostného režimu je vždy Eco 40-60. Otočením ovládača programu nastavte nový cyklus.



Ak nastavíte program alebo voliteľnú funkciu, ktoré končia s vodou v bubne, funkcia pohotovostného režimu **nevypne** spotrebič, aby vám pripomenula, že máte vypustiť vodu.



Ak je zapnutá funkcia WiFi vždy zapnuté, prerušovane sa rozsvieti a zhasne iba ukazovateľ ∞.

## 16. TIPY A RADY

### VAROVANIE!

Pozrite si kapitoly ohľadne bezpečnosti.

### 16.1 Náplň bielizne

- Bielizeň roztriedte na: bielu, farebnú, syntetickú, jemnú a vlnu.
- Dodržiavajte pokyny uvedené na štítkoch odevov.
- Neperte spolu bielu a farebnú bielizeň.
- Nezabudnite, že teplota na štítku starostlivosti uvádza maximálnu teplotu, nie odporúčanú teplotu.
- Skontrolujte potrebnú úroveň prania, odevy možno stačí iba osviežiť a namiesto prania možno použiť Parné osvieženie
- Niektoré farebné kusy bielizne môžu pri prvom praní vyblednúť. Odporúčame, aby ste ich prvé razy prali samostatne.
- Viacvrstvové odevy, vlnené oblečenie a odevy s namaľovanými dekoráciami prevráťte naruby.
- Odolné škrvny ošetríte vopred.
- Odolné škrvny odstráňte špeciálnym prípravkom.
- Pri praní záclon buďte opatrní. Odstráňte háčiky a záclony vložte do pracieho vrecka alebo obliečky.
- Veľmi malé náplne môžu spôsobiť problémy s vyvážením vo fáze odstreďovania, čo môže mať za následok nadmerné vibrácie. Ak sa tak stane:
  - a. prerušte program a otvorte dvierka (pozrite si kapitolu „Každodenné používanie“);
  - b. ručne usporiadajte bielizeň tak, aby jednotlivé položky boli vo vnútri rovnomerne rozložené;
  - c. Stlačte tlačidlo Štart/Prestávka. Fáza odstreďovania pokračuje.
- Zapínanie na gombíky obliečky na vankúše, zipsy, háčiky a papriky. Opasky, šnúry, šnúrkové topánky, mašle a akékoľvek iné voľné časti odevov zviažte.
- Neperte neobrušené ani natrhnuté odevy. Na pranie malých a/alebo citlivých kúskov (napr. podprsenky s kosticami, opasky, pančuchové nohavice, šnúrkové topánky, mašle a pod.) použite pracie vrecúško. ).

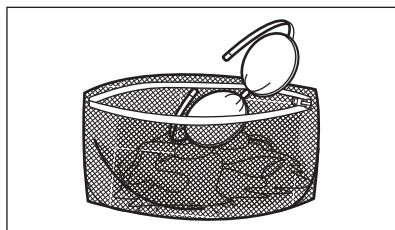

- Vyprázdňte vrecká a odevy narovnajzte.

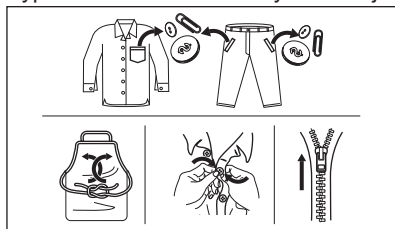

### 16.2 Veľmi odolné škrvny

Na niektoré škrvny nestačí voda a prací prostriedok.

Tieto škrvny odporúčame ošetriť ešte pred vložením odevu do pračky.

Špeciálne odstraňovače škvŕn sú k dispozícii. Použite špeciálny odstraňovač škvŕn určený pre daný typ škrvny a tkaniny.

Odstraňovač škvŕn nestriekajte na odevy v blízkosti spotrebiča, keďže spôsobuje poškodenie plastových častí.



### 16.3 Druh a množstvo pracieho prostriedku

Výber pracieho prostriedku a používanie správnych množstiev nielen ovplyvňuje prací výkon, ale tiež pomáha predísť odpadu a chrániť životné prostredie:

- Používajte len pracie prostriedky a prídavné prostriedky určené špeciálne pre práčky. Najprv postupujte podľa týchto všeobecných pravidiel:
  - práškové pracie prostriedky (tiež tablety a jednodávkové pracie prostriedky) pre všetky druhy tkanín okrem jemnej. Uprednostnite práškové pracie prostriedky s obsahom bielidla pre bielu bielizeň a dezinfikovanie bielizne,
  - tekuté pracie prostriedky (tiež jednodávkové pracie prostriedky), hlavne pri programoch prania pri nízkej teplote (max. 60 °C) pre všetky typy tkanín alebo špeciálne prostriedky na pranie vlny.
- Výber a množstvo pracieho prostriedku závisí od druhu tkaniny (jemná bielizeň, vlna, bavlna a pod.), farby oblečenia, veľkosti náplne, stupňa znečistenia, teploty prania, času a tvrdosti použitej vody.
- Dodržte pokyny, ktoré nájdete na obale pracích prostriedkov alebo prídavných prostriedkov bez toho, aby ste použili väčšie množstvo, ako je uvedené (**MAX**).
- Nemiešajte rôzne druhy pracích prostriedkov.
- Použite menej pracieho prostriedku, ak:
  - periete malú náplň,
  - ste skrátili trvanie programu tlačidlom Time Manager.
  - bielizeň je mierne zašpinená,
  - počas prania vzniká veľké množstvo peny.
- Keď používate tablety alebo kapsule pracieho prostriedku, vždy ich vložte do bubna, nie do dávkovača pracieho prostriedku a dodržiavajte odporúčania výrobcu.

#### Nedostatok pracieho prostriedku môže spôsobiť:

- neuspokojivé výsledky prania,
- zhnednutie náplne,
- masné oblečenie,
- pleseň v spotrebiči.

#### Nadmerné množstvo pracieho prostriedku môže spôsobiť:

- mydliny,
- znížený účinok prania,

- nevhodné plákanie,
- väčší dopad na životné prostredie.

## 16.4 Tipy na úsporu



Nechajte funkciu SmartSelect , aby vás sprevádzala úsporou energie, času a vody. Voliteľné funkcie Extra ľahké a Menej môžete používať väčšinu času. Použitím Parné osvieženie sa vyhnete praniu a osviežite svoje oblečenie iba parou.

V záujme dosiahnutia lepších výsledkov vám odporúčame, aby ste postupovali podľa týchto tipov:

- **Bežne znečistenú bielizeň perte bez predpierania.** Ušetríte tak práci prostriedkov, vodu a čas.
- Naloženie spotrebiča po **maximálnu kapacitu vyznačenú pre každý program pomáha znížiť spotrebu energie a vody.**
- S adekvátnym ošetrením bielizne pred práním je možné odstrániť škvrny a limitované znečistenie a bielizeň je možné následne prať pri nižšej teplote.
- Ak máte bubnovú sušičku, odporúča sa použiť **maximálnu možnú rýchlosť odstreďovania** pre zvolený prací program, aby sa ušetrila energia počas sušenia.
- Prednostne používajte krátke cykly pri nižších teplotách.

## 16.5 Tvrdosť vody

Ak je voda vo vašej oblasti tvrdá alebo stredne tvrdá, odporúčame vám použiť prídavný zmäkčovač vody pre práčky.

V oblastiach, kde je voda mäkká, nie je potrebné používať zmäkčovač vody.

Ak chcete zistiť tvrdosť vody vo vašej oblasti, obráťte sa na miestnu vodárenskú spoločnosť.

Použite správne množstvo zmäkčovača vody. Dodržiavajte pokyny uvedené na obale produktu.

## 17. OŠETROVANIE A ČISTENIE

### **VAROVANIE!**

Pozrite si kapitoly ohľadne bezpečnosti.

### 17.1 Harmonogram periodického čistenia

**Periodické čistenie pomáha predĺžiť životnosť vášho spotrebiča.**

Po každom cykle nechajte dvierka a dávkovač pracieho prostriedku mierne pootvorené, aby sa dosiahla cirkulácia vzduchu a vysušila vlhkosť vnútri spotrebiča: zabráni sa tvorbe plesní a zápachu.

Ak spotrebič nepoužívate dlhší čas: zatvorte vodovodný ventil a odpojte spotrebič od elektrickej siete.

**Indikatívny harmonogram periodického čistenia:**

Odvápňovanie	Dvakrát ročne
Program na údržbu práčky	Jedenkrát ročne
Vyčistite tesnenia dvierok	Každé dva mesiace
Vyčistite bubon	Každé dva mesiace
Vyčistite dávkovač pracieho prostriedku a príehradku na soľ	Dvakrát ročne
Vyčistite filter odtokového čerpadla	Dvakrát ročne
Vyčistite filter v prívodnej hadici a filter ventilu	Dvakrát ročne

Nasledovné odseky vysvetľujú spôsob čistenia každého dielu.

### 17.2 Odstránenie cudzích predmetov



Pred spustením cyklu sa uistite, že sú vrecká prázdne a všetky voľné prvky sú uviazané. Pozrite si časť „Náplň bielizne“ v kapitole „Rady a tipy“.

Vyberte akékoľvek cudzie predmety (ako napr. kovové spony, gombíky, mince a pod.),

ktoré môžete nájsť v tesnení dvierok, filtroch a bubne. Pozrite si odseky „Tesnenie dvierok s dvojjazybovým lapačom“, „Čistenie bubna“, „Čistenie odtokového čerpadla“ a „Čistenie prívodnej hadice a filtra ventilu“. V prípade potreby kontaktujte autorizované servisné stredisko.

### 17.3 Vonkajšie čistenie

Spotrebič čistite iba jemným saponátom a teplou vodou. Všetky povrchy vytrite dosucha.

Nepoužívajte drôtenky ani abrazívne materiály.

### **UPOZORNENIE!**

Nepoužívajte alkohol, rozpúšťadlá ani chemikálie.

### **UPOZORNENIE!**

Kovové povrchy nečistite umývacím prostriedkom na báze chlóru.

### 17.4 Odvápňovanie



**Ak pravidelne používate soľ na aktiváciu technológie SoftWater, postup odvápňovania opísaný v tomto odseku nie je potrebný.**



Ak je voda vo vašej oblasti tvrdá alebo stredne tvrdá, odporúčame vám použiť zmäkčovač vody pre práčky.

Pravidelne kontrolujte bubon, či nenájdete usadený vodný kameň.

Bežné pracie prostriedky už obsahujú zmäkčovacie látky, ale odporúčame vám občas spustiť cyklus s prázdny bubnom a odvápňovacím prípravkom.



Vždy dodržiavajte pokyny uvedené na obale výrobku.

## 17.5 Program na údržbu práčky

Opakované a dlhodobé používanie programov s nízkymi teplotami a krátkych programov môže spôsobiť usadzovanie pracích prostriedkov, šírenie baktérií a tvorbu biovrstvy vo vnútri bubna a hadice. To môže viesť k tvorbe zápachu a plesní.

Ak chcete zabrániť usadzovaniu zvyškov a vyčistiť vnútornú časť spotrebiča, spúšťajte prací program na údržbu práčky minimálne raz mesačne:

1. Vyberte všetku bielizeň z bubna.
2. Spustíte program na bavlnu pri maximálnej teplote s malým množstvom práškoveho pracieho prostriedku alebo program Čistenie práčky, ak je k dispozícii.

## 17.6 Tesnenie dvierok

Tento spotrebič je navrhnutý so **samočistiacim odtokovým systémom** umožňujúcim vypustenie ľahkých žmolek, ktoré odpadnú z oblečenia, spolu s vodou. Tesnenie pravidelne kontrolujte. Po skončení cyklu môžete späťne získať mince, gombíky a iné malé predmety.

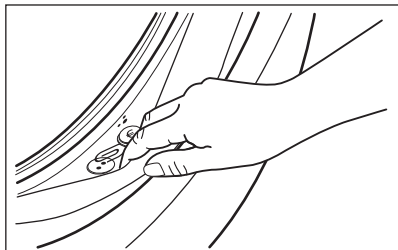

V prípade potreby ho vyčistíte pomocou krémového čistiaceho prostriedku s obsahom amoniaku tak, aby ste nepoškrali povrch.



Vždy dodržiavajte pokyny uvedené na obale produktu.

## 17.7 Čistenie bubna

Bubon pravidelne kontrolujte, či sa v ňom neusádzajú nečistoty.

V bubne sa môžu objaviť hrdzavé škvrny od zhrdzavených predmetov v bielizni alebo ak voda z vodovodu obsahuje veľa železa.

Bubon vyčistíte špeciálnym prostriedkom na nehrdzavejúcu oceľ.



Vždy dodržiavajte pokyny uvedené na obale výrobku.  
Bubon nečistite prostriedkami s kyslým pH na odstraňovanie vodného kameňa, ani prostriedkami s obsahom chlóru či drôtenkami.

Dôkladné čistenie:

1. Bubon vyčistíte špeciálnym prostriedkom na nehrdzavejúcu oceľ.



Vždy dodržiavajte pokyny uvedené na obale výrobku.

2. Vyberte všetku bielizeň z bubna.
3. Do prázdneho bubna ručne pridajte malé množstvo práškoveho pracieho prostriedku alebo konkrétneho produktu, aby sa vypláchli prípadné nečistoty.



Občas sa po skončení cyklu môže na displeji objaviť ikona ✨: je to odporúčanie na vykonanie „vyčistenia bubna“. Po vykonaní čistenia bubna hlásenie zmizne.

## 17.8 Čistenie dávkovača pracieho prostriedku a priehradky na soľ



Pred čistením sa uistite, že sú všetky priehradky prázdne.

Ak chcete zabrániť možnému usadzovaniu sa zaschnutého pracieho prostriedku, aviváže, tvorbe plesní v zásuvke dávkovača pracieho prostriedku a/alebo zanášanju priehradky na soľ, z času na čas vykonajte tento čistiaci postup:

1. Otvorte zásuvku. Západku stlačte ako je naznačené na obrázku a vytiahnite zásuvku von.

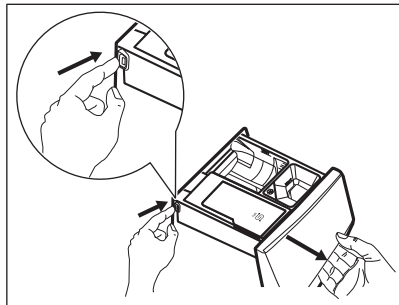

2. Vyberte násypku na aviváž a, ak je vložená, nádobu na tekutý prací prostriedok.

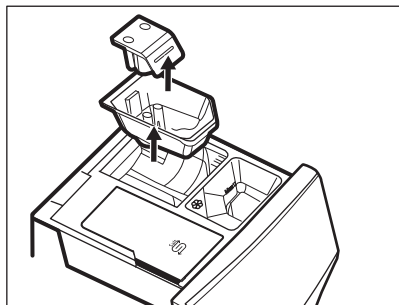
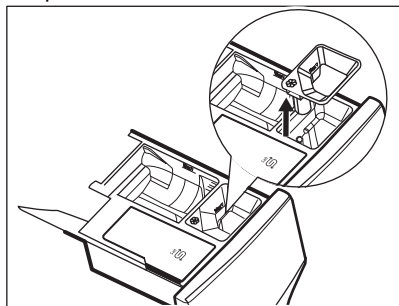

3. Zásuvku a všetky násypky umyte pod tečúcou vodou.

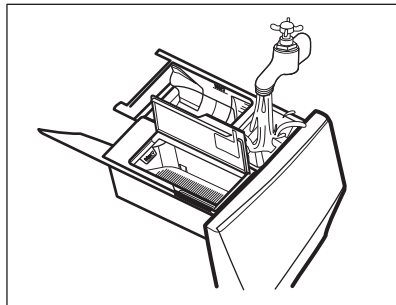

4. Uistite sa, že z dávkovača pracieho prostriedku budú odstránené všetky zvyšky pracieho prostriedku. Použite handričku.

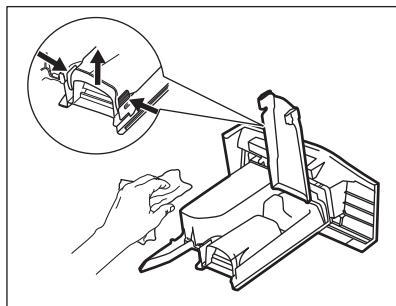

5. Uistite sa, že ste odstránili všetky zvyšky prostriedkov z hornej aj spodnej časti priehradky. Na vyčistenie priehradky násypky použite malú kefku.

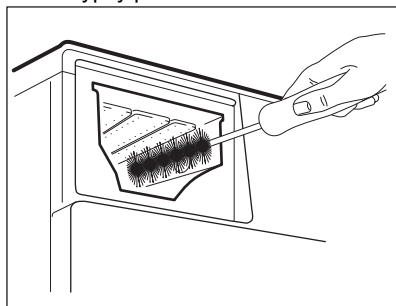

6. Zásuvku na prací prostriedok nasuňte na vodiace lišty a zatvorte ju. Spustíte program plákania bez bielizne.

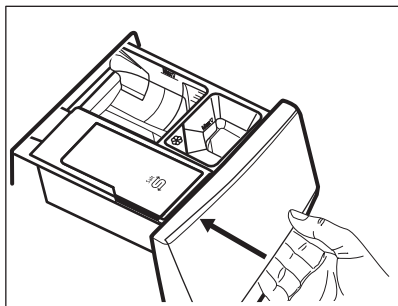

## 17.9 Čistenie odtokového čerpadla

### ⚠ VAROVANIE!

Zástrčku napájacieho kábla vytiahnite zo zásuvky elektrickej siete.



Pravidelne kontrolujte filter odtokového čerpadla a uistite sa, že je čistý.

Odtokové čerpadlo vyčistite, ak:

- Spotrebič nevypúšťa vodu.
- Bubon sa netočí.
- Spotrebič vydáva nezvyčajný zvuk z dôvodu upchatia odtokového čerpadla.
- Zobrazí sa hlásenie Skontrolujte, či nie je upchatý odtokový filter..

### ⚠ VAROVANIE!

- Filter nevyberajte, kým je spotrebič v prevádzke.
- Čerpadlo nečistite, ak je voda v spotrebiči horúca. Počkajte, kým voda vychladne

**Ak chcete vyčistiť čerpadlo, postupujte takto:**

1. Otvorte kryt čerpadla.

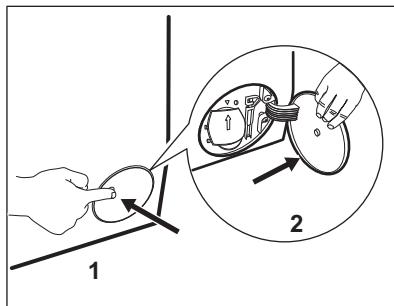

2. Pod vývod vypúšťacieho čerpadla položte vhodnú misku, aby ste zachytili vytekajúcu vodu.
3. Otvorte sklz nadol. Pri vyberaní filtra majte vždy poruke handru, aby ste mohli utrieť vytečenú vodu.

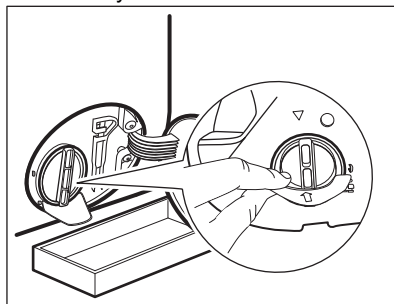

4. Filter otvorte otočením o 180 stupňov proti smeru hodinových ručičiek, nevyberajte ho. Vypustite vodu.

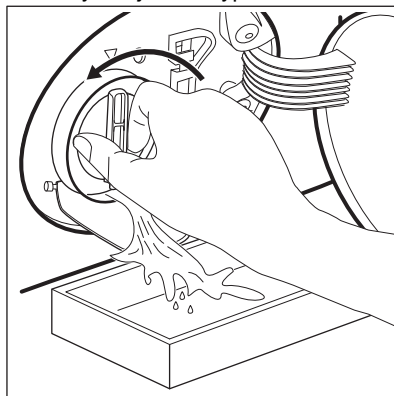

5. Keď bude miska plná vody, naskrutkujte späť filter a vyprázdnite nádobku.
6. Zopakujte kroky č. 4 a 5, až kým voda neprestane tiecť.



7. Otočte filter proti smeru hodinových ručičiek a vyberte ho.

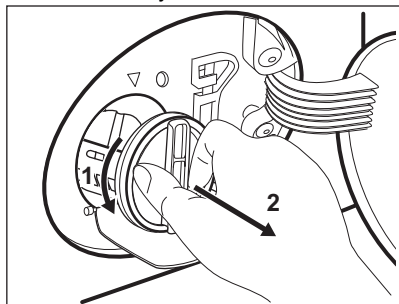

8. V prípade potreby odstráňte chumáče a predmety zachytené vo filtri.  
9. Presvedčte sa, že sa lopatka čerpadla môže otáčať. Ak sa nedá otočiť, obráťte sa na autorizované servisné stredisko.

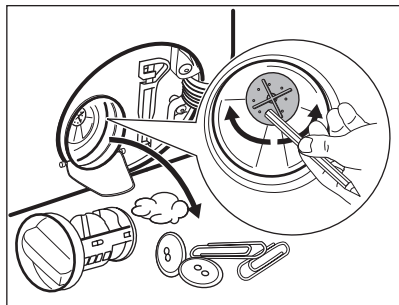

10. Filter vyčistite pod tečúcou vodou.

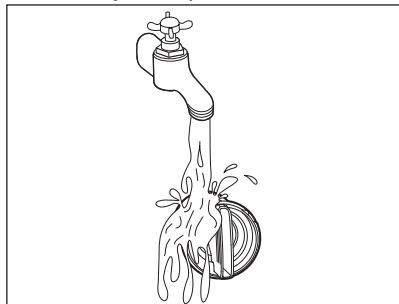

11. Vráťte filter späť na špeciálne lišty tak, že ho otočíte v smere hodinových ručičiek. Uistite sa, že ste filter utiahli správne, aby ste zabránili priesakom.

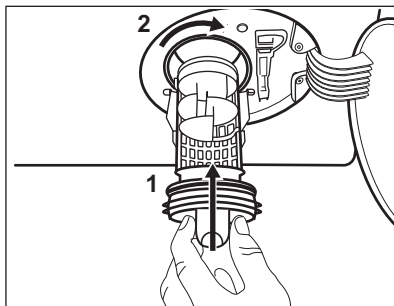

12. Zatvorte kryt čerpadla.

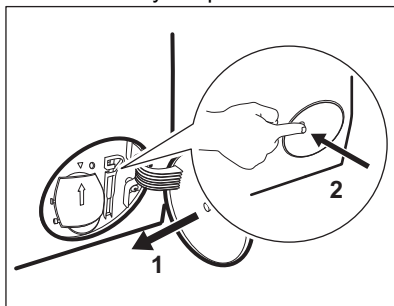

Keď vypustíte vodu postupom núdzového vypustenia, musíte znova aktivovať systém vypúšťania:

- a. Nalejte 2 litre vody do hlavnej priehradky zásuvky dávkovača pracieho prostriedku.
- b. Spustíte program, aby ste vypustili vodu.

### 17.10 Čistenie prívodnej hadice a filtra ventilu

Odporúčame občas vyčistiť filtre prívodnej hadice a ventilu, aby ste odstránili usadeniny, ktoré sa tam časom nahromadia:

1. Prívodnú hadicu odpojte od prívodu vody a vyčistite filter.

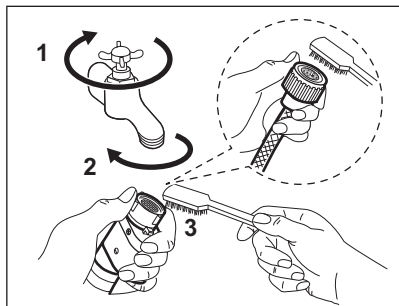

2. Prívodnú hadicu odpojte od spotrebiča uvoľnením kruhovej matice.

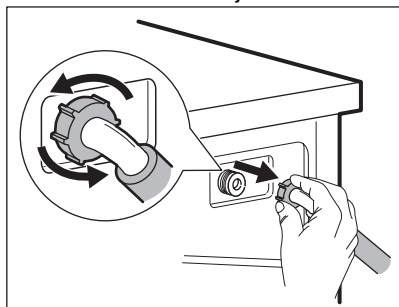

3. Kefkou na zuby vyčistite filter ventilu na zadnej strane spotrebiča.

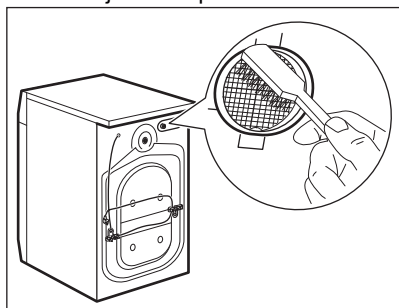

4. Keď znovu pripojíte hadicu na zadnej strane spotrebiča, otočte ju doľava a doprava (nie vertikálne), v závislosti od polohy vášho vodovodného kohútika.

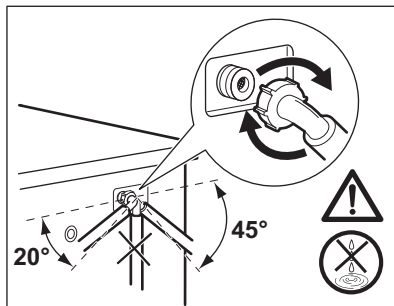

## 17.11 Núdzové vypustenie

Ak spotrebič nevypúšťa vodu, postupujte rovnako, ako je uvedené v odseku „Čistenie odtokového čerpadla“. V prípade potreby čerpadlo vyčistite.

Keď vypustíte vodu postupom núdzového vypustenia, musíte znova aktivovať systém vypúšťania:

1. Nalejte 2 litre vody do hlavnej priehradky dávkovača pracieho prostriedku.
2. Na vypustenie vody spustíte príslušný program.

## 17.12 Ochranné opatrenia pred mrazom

Ak sa spotrebič nachádza na mieste, kde môže teplota dosiahnuť hodnoty okolo 0 °C alebo môže klesnúť pod túto teplotu, odstráňte zvyšnú vodu z prívodnej hadice a vypúšťacieho čerpadla.

1. Zástrčku napájacieho kábla vytiahnite zo sieťovej zásuvky.
2. Zatvorte vodovodný kohútik.
3. Obidva konce prívodnej hadice vložte do nádoby a nechajte vodu odtečť z hadice.
4. Vyprázdňte vypúšťacie čerpadlo. Prečítajte si informácie o núdzovom vypustení.
5. Keď je vypúšťacie čerpadlo prázdne, znova nainštalujte prívodnú hadicu.

### ⚠ VAROVANIE!

Pred opätovným použitím spotrebiča sa uistite, že je teplota vyššia než 0 °C. Výrobca nie je zodpovedný za škody spôsobené nízkymi teplotami.

## 18. RIEŠENIE PROBLÉMOV

### **VAROVANIE!**

Pozrite si kapitoly ohľadne bezpečnosti.

### 18.1 Kódy alarmov a možné poruchy

Spotrebič sa nespustí alebo sa zastaví počas prevádzky. Najprv skúste nájsť riešenie problému (pozrite si tabuľky).

### **VAROVANIE!**





Pred akoukoľvek činnosťou spotrebič odpojte od elektrickej siete.

**V prípade niektorých problémov sa na displeji zobrazí hlásenie alarmu a môže nepretržite blikať tlačidlo Štart/Prestávka  :**

Problém	Možné riešenie
<b>Skontrolujte, či je otvorený vodovodný vstupný ventil.:</b> Do spotrebiča nepriteká správne voda.	<ul style="list-style-type: none"><li>• Skontrolujte, či je vodovodný kohútik otvorený.</li><li>• Skontrolujte, či nie je tlak prívodu vody príliš nízky. O túto informáciu požiadajte miestny vodohospodársky orgán.</li><li>• Skontrolujte, či nie je vodovodný kohútik upchatý.</li><li>• Uistite sa, že prívodná hadica nie je skrútená, poškodená alebo ohnutá.</li><li>• Uistite sa, že pripojenie hadice na prívod vody je správne.</li><li>• Uistite sa, že filter prívodnej hadice a filter ventilu nie sú upchaté. Pozrite si časť „Ošetrovanie a čistenie“.</li></ul>
<b>Skontrolujte, či nie je upchatý odtokový filter.:</b> Spotrebič nevypúšťa vodu.	<ul style="list-style-type: none"><li>• Skontrolujte, či nie je sifón umývadla upchatý.</li><li>• Skontrolujte, či nie je odtoková hadica skrútená alebo ohnutá.</li><li>• Skontrolujte, či nie je upchatý odtokový filter. V prípade potreby filter vyčistite. Pozrite si časť „Ošetrovanie a čistenie“.</li><li>• Uistite sa, že je pripojenie odtokovej hadice správne.</li><li>• Nastavte program vypúšťania vody, ak ste nastavili program bez fázy vypúšťania. Ak nie je program vypúšťania dostupný vo voľiči programu, môžete ho nastaviť cez aplikáciu.</li><li>• Nastavte program vypúšťania vody, ak ste nastavili voliteľnú funkciu, po skončení ktorej zostane v práčke voda.</li></ul>
<b>Skontrolujte, či sú správne zatvorené dvierka.:</b> Dvierka spotrebiča sú otvorené alebo sú nesprávne zatvorené.	<ul style="list-style-type: none"><li>• Ubezpečte sa, že dvierka sú správne zatvorené.</li></ul>
<b>Program bude pokračovať, keď bude napájanie stabilné.:</b> Elektrické napájanie je nestabilné.	<ul style="list-style-type: none"><li>• Počkajte, kým sa napájanie neustáli.</li></ul>

Ak sa na displeji zobrazia iné poruchové kódy, vypnite a zapnite spotrebič.  
 Ak problém pretrváva, obráťte sa na autorizované servisné stredisko.  
 V prípade iného problému so spotrebičom vyhladajte možné riešenia v tabuľke nižšie.

Problém	Možné riešenie
Program sa nespustí.	<ul style="list-style-type: none"> <li>• Skontrolujte, či je sieťová zástrčka pripojená k sieťovej zásuvke.</li> <li>• Skontrolujte, či sú dvierka spotrebiča zatvorené.</li> <li>• Skontrolujte, či nie je v skrinke s poistkami poškodená poistka.</li> <li>• Uistite sa, že bolo stlačené tlačidlo Štart/Prestávka .</li> <li>• Ak je nastavený odložený štart, zrušte nastavenie alebo počkajte na dokončenie odpočítavania.</li> <li>• Ak je zapnutá funkcia Detská poistka, vypnite ju.</li> <li>• Skontrolujte polohu voliča zvoleného programu.</li> </ul>
Spotrebič napustí vodu a hneď ju aj vypustí.	<ul style="list-style-type: none"> <li>• Skontrolujte, či je odtoková hadica v správnej polohe. Hadica môže byť umiestnená príliš nízko. Pozrite si časť „Inštalčné pokyny“.</li> </ul>
Fáza odstreďovania nefunguje alebo cyklus prania trvá dlhšie než zvyčajne.	<ul style="list-style-type: none"> <li>• Nastavte program odstreďovania. Ak nie je program vypúšťania dostupný pomocou voliča programu, môžete ho nastaviť cez aplikáciu.</li> <li>• Skontrolujte, či nie je upchatý odtokový filter. V prípade potreby filter vyčistite. Pozrite si časť „Ošetrovanie a čistenie“.</li> <li>• Manuálne upravte bielzeň v bubne a znova spustite fázu odstreďovania. Tento problém môže byť spôsobený nedostatočným vyvážením.</li> </ul>
Na podlahe je voda.	<ul style="list-style-type: none"> <li>• Uistite sa, že sú spoje hadíc na vodu pevne dotiahnuté a nedochádza k úniku vody.</li> <li>• Uistite sa, že prírodná a odtoková hadica nie sú poškodené.</li> <li>• Uistite sa, že používate správny prací prostriedok a správne množstvo.</li> </ul>
Nie je možné otvoriť dvierka spotrebiča.	<ul style="list-style-type: none"> <li>• Skontrolujte, či ste nezvolili prací program, ktorý končí s vodou v bubne.</li> <li>• Skontrolujte, či je prací program ukončený.</li> <li>• Ak je v bubne voda, nastavte program vypúšťania alebo odstreďovania. Ak nie sú programy odstreďovania a vypúšťania dostupné na voliči programu, môžete ich nastaviť cez aplikáciu.</li> <li>• Uistite sa, že má spotrebič prívod elektrickej energie.</li> <li>• Tento problém môže byť spôsobený poruchou spotrebiča. Obráťte sa na autorizované servisné stredisko. Ak potrebujete otvoriť dvierka, pozorne si prečítajte časť „Núdzové otvorenie dvierok“.</li> <li>• Skontrolujte, či nie je zapnutá funkcia Režim spustenia na diaľku. Vypnite túto funkciu.</li> </ul>
Na displeji sa zobrazí hlásenie „Nepodarilo sa pripojiť k sieti WiFi.“.	<ul style="list-style-type: none"> <li>• Skontrolujte bezdrôtový signál.</li> <li>• Skontrolujte domácu sieť a router.</li> <li>• Reštartujte router.</li> <li>• Kontaktujte poskytovateľa bezdrôtového pripojenia, či sa nevyskytli nejaké problémy s bezdrôtovou sieťou.</li> </ul>

Problém	Možné riešenie
<p>Aplikácia sa nedokáže pripojiť k spotrebiču.</p>	<ul style="list-style-type: none"> <li>• Skontrolujte bezdrôtový signál.</li> <li>• Skontrolujte, či je vaše inteligentné zariadenie pripojené k bezdrôtovej sieti.</li> <li>• Skontrolujte domácu sieť a router.</li> <li>• Reštartujte router.</li> <li>• Kontaktujte poskytovateľa bezdrôtového pripojenia, či sa nevyskytli problémy s bezdrôtovou sieťou.</li> <li>• Spotrebič, inteligentné zariadenie alebo oba prístroje treba znovu nakonfigurovať, pretože bol nainštalovaný nový router alebo bola zmenená konfigurácia routera.</li> </ul>
<p>Aplikácia sa často nedokáže pripojiť k spotrebiču.</p>	<ul style="list-style-type: none"> <li>• Uistite sa, že spotrebič prijíma bezdrôtový signál. Pokúste sa umiestniť domáci router čo najbližšie k spotrebiču alebo zväzťe zakúpenie predlžovača bezdrôtového signálu.</li> <li>• Uistite sa, že nie je bezdrôtový signál rušený mikrovlnnou rúrou. Vypnite mikrovlnnú rúru. Nepoužívajte súčasne mikrovlnnú rúru a diaľkové ovládanie.</li> </ul>
<p>Na displeji sa zobrazia . Všetky tlačidlá okrem Zap./Vyp.  sú neaktívne.</p>	<ul style="list-style-type: none"> <li>• Spotrebič sťahuje príslušné dostupné aktualizácie. Počkajte, kým skončí proces aktualizácie. Ak spotrebič počas aktualizácie vypnete, aktualizácia sa obnoví, keď opäť zapnete spotrebič.</li> </ul>
<p>Spotrebič vydáva nezvyčajný zvuk a vibruje.</p>	<ul style="list-style-type: none"> <li>• Uistite sa, že je spotrebič správne vyrovnaný. Pozrite si časť „InštaláčnÉ pokyny“.</li> <li>• Uistite sa, že sú odstránené obaly alebo prepravnÉ skrutky. Pozrite si časť „InštaláčnÉ pokyny“.</li> <li>• Pridajte viac bielzine do bubna. Dávka je možno príliš malá.</li> </ul>
<p>Trvanie programu sa predlží alebo skráti počas prebiehajúceho programu.</p>	<ul style="list-style-type: none"> <li>• Funkcia SensiCare System dokáže prispôbiť trvanie programu podľa typu a množstva náplne. Pozrite si časť „Zistenie náplne SensiCare System“ v kapitole „KaždodennÉ používanie“.</li> </ul>
<p>Výsledky prania nie sú uspokojivé.</p>	<ul style="list-style-type: none"> <li>• Zvýšte množstvo pracieho prostriedku alebo použite iný prací prostriedok.</li> <li>• Pred praním bielzine odstráňte odolné škvrny pomocou špeciálnych produktov.</li> <li>• Uistite sa, že ste nastavili správnu teplotu.</li> <li>• Znížte množstvo bielzine.</li> <li>• Dbajte na to, aby nebol do priehradky  pridaný žiadny iný druh pracieho prostriedku. V takom prípade si pozrite časť „Odstránenie pracieho prostriedku alebo iných prísad z priehradky na soľ“.</li> <li>• Uistite sa, že do priehradky  nebola pridaná žiadna soľ. Ak k tomu došlo, spustíte program plákrania alebo znovu program prania.</li> </ul>
<p>Príliš veľa peny v bubne počas pracieho cyklu.</p>	<ul style="list-style-type: none"> <li>• Znížte množstvo pracieho prostriedku alebo počet tabliet alebo jednodávkových pracích prostriedkov.</li> </ul>
<p>Nadmerná spotreba soli.</p>	<ul style="list-style-type: none"> <li>• Skontrolujte, či bol zmäkčovač vody nastavený aj pre fázu plákrania. Pozrite si časť „Nastavenie úrovnE tvrdosti vody“ v kapitole „Zmäkčovač vody (Colour-Care)“.</li> </ul>

Problém	Možné riešenie
Nespotrebúva sa soľ.	<ul style="list-style-type: none"> <li>Spotrebič môže potrebovať regeneráciu použitím zmäkčovača vody: spustíte cyklus Bavlna alebo Syntetika. Pozrite si časť „Regenerácia použitím zmäkčovača vody“ v kapitole „Zmäkčovač vody (ColourCare)“.</li> </ul>
Svetlo bubna sa nerozsvieti.	<ul style="list-style-type: none"> <li>Uistite sa, že LED žiarovka nie je vypálená. Ak ju treba vymeniť, obráťte sa na autorizované servisné stredisko.</li> </ul>

Po kontrole aktivujte spotrebič. Program pokračuje od bodu prerušenia. Ak problém pretrváva, obráťte sa na autorizované servisné stredisko. Údaje potrebné pre autorizované servisné stredisko nájdete na typovom štítku.

## 18.2 Núdzové otvorenie dvierok

V prípade výpadku dodávky elektrickej energie alebo poruchy zostanú dvierka spotrebiča zablokované. Po obnove dodávky elektrickej energie prací program pokračuje. Ak dvierka zostanú zablokované z dôvodu poruchy, je možné ich otvoriť pomocou funkcie núdzového odblokovania.

Pred otvorením dvierok:

### ⚠ UPOZORNENIE!

**Hrozí nebezpečenstvo popálenia! Sa uistite, že teplota vody nie je príliš vysoká a že bielizeň nie je horúca. V prípade potreby počkajte, kým nevychladnú.**

### ⚠ UPOZORNENIE!

**Hrozí nebezpečenstvo poranenia! Sa uistite, že bubon sa netočí. V prípade potreby počkajte, kým sa bubon prestane točiť.**



**Sa uistite, že hladina vody v bubne nie je príliš vysoká. V prípade potreby vykonajte núdzové vypustenie vody (pozrite si časť «Núdzové vypustenie» v kapitole «Starostlivosť a čistenie»).**

Ak chcete otvoriť dvierka, postupujte takto:

1. Stlačením tlačidla Zap./Vyp. ① vypnite spotrebič.
2. Zástrčku napájacieho kábla vyťahnite zo zásuvky elektrickej siete.

3. Otvorte klapku filtra.
4. Raz potiahnite páčku núdzového odistenia nadol. Opäť ju potiahnite nadol, ponechajte ju napnutú a popritom otvorte dvierka spotrebiča.

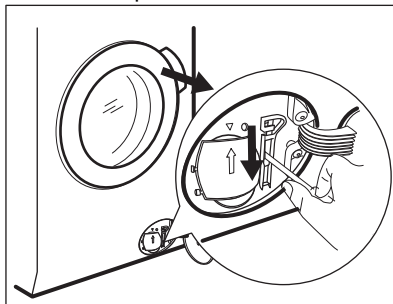

5. Vyberte bielizeň a potom zatvorte dvierka spotrebiča.
6. Zavrite klapku filtra.

## 18.3 Odstránenie pracieho prostriedku alebo iných prídavných prostriedkov z priehradky na soľ <sup>Salt</sup> S

Akýkoľvek druh pracieho prostriedku alebo prídavného prostriedku nechcene naliateho do priehradky <sup>Salt</sup> S musí byť úplne odstránený.

Ak sa tak stane, postupujte nasledovne:

1. Zásuvku vytiahnite von.

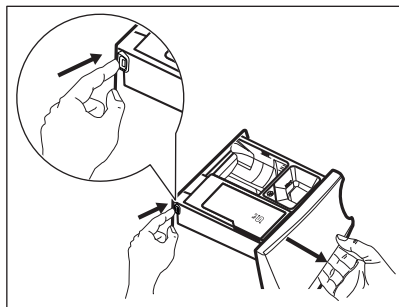

2. Odstráňte akékoľvek stopy pracieho prostriedku alebo prídavného prostriedku a dôkladne vyčistite priehradku.
3. Zásuvku vložte späť a nalejte soľ do priehradky <sup>Salt</sup> S.
4. Zásuvku zatvorte.
5. Spustíte cyklus pre bavlnu alebo syntetiku, bez skrátenia času, aby ste obnovili funkciu zmäkčovača vody.

## 19. HODNOTY SPOTREBY

### 19.1 Komentár



Čírový kód na štítku energetických údajov dodanom so spotrebičom poskytuje webový odkaz na informácie o výkone spotrebiča v databáze EU EPREL. Energetický štítok, návod na používanie a ďalšie dokumenty si odložte, aby ste ich mali v prípade potreby neskôr k dispozícii.

Tie isté informácie sú dostupné aj v databáze EPREL na webovej stránke <https://eprel.ec.europa.eu>, kde treba zadať model a číslo výrobu, ktoré nájdete na typovom štítku spotrebiča. Informácie o umiestnení typového štítku nájdete v kapitole „Popis výrobu“.



Hodnoty spotreby a trvanie programu sa môžu líšiť podľa prevádzkových podmienok (napr. izbová teplota, teplota vody, množstvo a druh bielizne, napájacie napätie), a tiež ak zmeníte predvolené nastavenie programu.

### 19.2 Podľa nariadenia Európskej komisie 2019/2023

Program Eco 40-60 1)	kg	kWh	Litre	hh:mm	%	°C	ot./min <sup>2)</sup>
Plná náplň	10.0	0.470	71.0	03:58	44.00	25.0	1550
Polovičná náplň	5.0	0.330	53.0	02:59	44.00	23.0	1550
Štvrtinová náplň	2.5	0.240	35.0	02:30	45.00	24.0	1550

1) Použitím zmäkčenej vode dosahuje spotrebič vynikajúcu účinnosť a nízku spotrebu energie. V záujme optimálnej prevádzky je dôležité nastaviť správnu tvrdosť vody podľa pokynov v návode na používanie a pravidelne používať soľ na regeneráciu živice.

2) Maximálna rýchlosť odstreďovania.

## Spotreba energie v rôznych režimoch

Vyp (W)	Pohotovostný režim (W)	Odložený štart (W)	Sieťový pohotovostný režim (W)
0.50	0.50	4.00	2.00 <sup>1)</sup>

Čas do vypnutia/pohotovostného režimu je maximálne 15 minút.

<sup>1)</sup> Spotreba energie pripojenej funkcie je približne 17,5 kWh ročne. Bližšie informácie o odpojení tejto funkcie nájdete v kapitole „NASTAVENIE WIFI PRIPOJENIA“.

## 19.3 Bežné programy

Program	kg	kWh	Litre	hh:mm	%	°C	ot./min.
Bavlna <sup>1)</sup> 90 °C	10.0	3.300	95.0	03:35	44.00	85.0	1600
Bavlna 60 °C	10.0	2.200	95.0	03:30	44.00	55.0	1600
Bavlna <sup>2)</sup> 20 °C	10.0	0.350	95.0	03:10	44.00	20.0	1600
Syntetika 40 °C	5.0	0.950	65.0	02:45	35.00	40.0	1200
Jemná bielizeň <sup>3)</sup> 30 °C	2.0	0.350	55.0	01:05	35.00	30.0	1200
Vlna 30 °C	3.0	0.500	80.0	01:15	30.00	30.0	1200

<sup>1)</sup> Vhodný na pranie silne zašpinených textílií.

<sup>2)</sup> Vhodný na pranie mierne znečistenej bavlny, syntetických a zmesových tkanín.





<sup>3)</sup> Tiež vykoná rýchly cyklus prania na mierne zašpinenú bielizeň.

## 20. RÝCHLY SPRIEVODCA

### 20.1 Každodenné používanie

- Pripojte sieťovú zástrčku do sieťovej zásuvky.
- Otvorte vodovodný kohútik.
- Stlačením tlačidla **Zap./Vyp.**  spotrebič zapnite.
- Volič programu nastavte na požadovaný program.
- Nastavte požadované voliteľné funkcie ťuknutím na príslušné dotykové tlačidlá.



Nechajte funkciu SmartSelect , aby vás sprevádzala úsporou energie a vody. Voliteľné funkcie Extra ľahké  a Menej  môžete používať väčšinu času. Použitím Parné osvieženie  sa vyhnete praniu a osviežite svoje oblečenie iba parou.

- Bielizeň postupne vložte do bubna bez prekročenia maximálnej odporúčanej náplne. Zatvorte dvierka a uistite sa, že medzi tesnením a dvierkami nezostáva bielizeň.



- Nalejte prací prostriedok a ostatné prípravky do príslušnej priehradky dávkovača pracieho prostriedku.
- Ak chcete spustiť program, dotknite sa tlačidla **Štart/Prestávka**  (4).

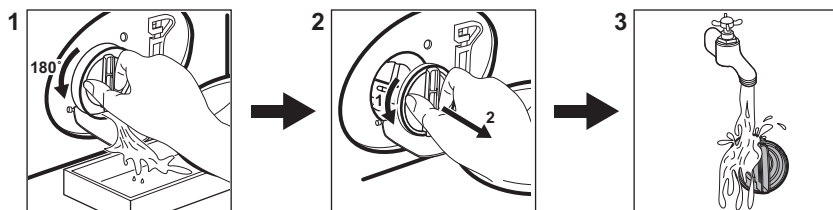

- Spotřebič sa spustí.
- Po skončení programu vyberte bielizeň.
- Stlačením tlačidla **Zap./Vyp.**  spotřebič vypnete.

## 20.2 Čistenie filtra vypúšťacieho čerpadla



Filter pravidelne čistite a predovšetkým vtedy, keď sa na displeji zobrazí kód alarmu **E20**.

## 20.3 Programy

Programy	Náplň	Opis výrobku
Eco 40-60	10.0 kg	Cyklus pre bavlnené oblečenie pri nízkej teplote. Znižuje teplotu a predlžuje čas na dosiahnutie dobrých výsledkov prania.
UltraQuick 39min	8.0 kg	Bavlnená a syntetická bielizeň. Tento program zabezpečí dobrú účinnosť prania v krátkom čase. <div style="border: 1px solid black; padding: 5px; margin-top: 10px;"> <p> Štandardné trvanie programu bolo vyvinuté na základe náplne 5 kg. Ak periete menšiu alebo väčšiu náplň, čas prania sa automaticky skráti alebo predĺži, aby boli výsledky dokonalé.</p> </div>
Bavlna	10.0 kg	Biele a farebné bavlnené tkaniny. Ideálny pre bežné a silné znečistenie.
Syntetika	5.0 kg	Syntetické alebo zmesové tkaniny.
Jemná bielizeň	2.0 kg	Jemná tkaniny ako akrylová, viskózová a polyesterová bielizeň.
Vlna/Hodváb 	3.0 kg	Vlna vhodná na pranie v práčke, vlna určená na ručné pranie a jemná bielizeň.
Rýchly 20 min	3.0 kg	Jemne znečistená alebo raz nosená bavlnená a syntetická bielizeň.
Šport	5.0 kg	<b>Športové oblečenie, syntetické vlákna</b> ako polyester, zmesi polyesteru a elastanu, polyamid. Vhodný na odstránenie potu a telesných nečistôt z technických športových odevov.

Programy	Náplň	Opis výrobku
Džínsy	4.0 kg	Džínsovina a úplet.
Outdoor	2.0 kg <sup>1)</sup> 1.0 kg <sup>2)</sup>	Moderné outdoorové športové odevy.
Páperové bundy	2.0 kg	Jednopoštelová syntetická prikrývka, paplón, prešivané oblečenie, páperové bundy.
Hygiena	10.0 kg	Biela bavlnená bielizeň. Tento program odstraňuje viac ako 99,99 % baktérií a vírusov <sup>3)</sup> Zabezpečuje tiež správne zníženie alergénov.
Hodváb	0.5 kg	Špeciálny program na hodváb a zmesové syntetické materiály.
Prikrývka	3.0 kg	Syntetické alebo páperové prikrývky, odevy s výplňou, paplóny.
Čistenie práčky	-	Cyklus údržby na čistenie bubna.
Odstreď./Vypust.	10.0 kg	Odstreďovanie bielizne a odčerpanie vody z bubna. Všetky tkaniny okrem vlnených a veľmi jemnej bielizne.
Plákanie	10.0 kg	Všetky tkaniny okrem vlnenej a veľmi jemnej bielizne. Program na plákanie a odstredovanie.

1) Prací program.

2) Prací program a fáza obnovenia odolnosti voči vode.

3) Testované na Staphylococcus aureus, Enterococcus faecium, Candida albicans, Pseudomonas aeruginosa a MS2 Bacteriophage v externom teste, ktorý vykonala spoločnosť Swisstest Testmaterialien AG v roku 2021 (správa o teste č. 202120117).

## 21. OCHRANA ŽIVOTNÉHO PROSTREDIA

Materiály označené symbolom  odovzdajte na recykláciu. Obal hodte do príslušných kontajnerov na recykláciu. Chráňte životné prostredie a zdravie ľudí a recyklujte odpad z elektrických a elektronických spotrebičov. Nelikvidujte spotrebiče označené symbolom

 spolu s odpadom z domácnosti. Výrobok odovzdajte v miestnom recyklačnom zariadení alebo sa obráťte na obecný alebo mestský úrad.



**electrolux.com**

157086210-B-362024



**CE**