



EW8F5412AC

SK Návod na používanie | **Práčka**



Víta vás Electrolux! Ďakujeme Vám, že ste si vybrali náš spotrebič.



Rady týkajúce sa používania, brožúry, návody na riešenie problémov a informácie o servise a opravách:

www.electrolux.com/support

Vyhradzujeme si právo na zmeny bez predchádzajúceho upozornenia.

OBSAH

1. BEZPEČNOSTNÉ INFORMÁCIE.....	2
2. BEZPEČNOSTNÉ POKYNY.....	4
3. POPIS VÝROBKU.....	6
4. TECHNICKÉ ÚDAJE.....	8
5. INŠTALÁCIA.....	8
6. OVLÁDACÍ PANEL.....	12
7. VOLIČE A TLAČIDLÁ.....	15
8. NASTAVENIA.....	18
9. PRED PRVÝM POUŽITÍM.....	19
10. TECHNOLÓGIA AUTODOSE (AUTOMATICKÉ DÁVKOVANIE).....	19
11. PROGRAMY.....	28
12.  NASTAVENIE WIFI PRIPOJENIA.....	32
13. KAŽDODENNÉ POUŽÍVANIE.....	34
14. TIPY A RADY.....	38
15. OŠETROVANIE A ČISTENIE.....	40
16. RIEŠENIE PROBLÉMOV.....	48
17. HODNOTY SPOTREBY.....	53
18. RÝCHLY SPRIEVODCA.....	54
19. OCHRANA ŽIVOTNÉHO PROSTREDIA.....	56

1. BEZPEČNOSTNÉ INFORMÁCIE



Pred začiatkom inštalácie a používaním tohto spotrebiča si pozorne prečítajte priložený návod na používanie.

Výrobca nezodpovedá za zranenia ani za škody spôsobené nesprávnou inštaláciou alebo používaním. Tieto pokyny uchovávajte na bezpečnom a prístupnom mieste, aby ste do nich mohli v budúcnosti nahliadnuť.

1.1 Bezpečnosť detí a zraniteľných osôb

- Tento spotrebič smú používať deti staršie ako 8 rokov a osoby so zníženou fyzickou, zmyslovou alebo psychickou spôsobilosťou alebo nedostatkom skúseností a znalostí, iba

ak sú pod dozorom zodpovednej osoby alebo ak boli zodpovednou osobou poučené o bezpečnom používaní spotrebiča a rozumejú prípadným rizikám.

- Deti od 3 do 8 rokov a osoby s vysokou mierou postihnutia nesmú mať prístup k spotrebiču, pokiaľ nie sú pod nepretržitým dohľadom zodpovednej osoby.
- Deti do 3 rokov nesmú mať prístup k spotrebiču, pokiaľ nie sú pod nepretržitým dohľadom zodpovednej osoby.
- Deti by mali byť pod dozorom, aby sa zabezpečilo, že sa so spotrebičom nebudú hrať.
- Obaly vždy uschovajte mimo dosah detí a náležite ich zlikvidujte.
- Umývacie/pracie/čistiace prostriedky uschovávajúte mimo dosahu detí.
- Keď sú dvierka spotrebiča otvorené, nedovoľte deťom ani domácim zvieratám, aby sa k nemu priblížili.
- Ak má spotrebič detskú poistku, mala by byť zapnutá.
- Deti nesmú spotrebič bez dozoru čistiť ani vykonávať žiadnu údržbu na spotrebiči.

1.2 Všeobecná bezpečnosť

- Tento spotrebič je určený iba na pranie bielizne určenej na pranie v domácnosti.
- Tento spotrebič je určený na jedno použitie v domácnosti v interiéri.
- Tento spotrebič sa môže používať v kanceláriách, hotelových hosťovských izbách, izbách s posteľou a raňajkami, v penziónoch na farme a iných podobných ubytovacích zariadeniach, ak takéto používanie nepresiahne (priemerné) úrovne používania v domácnosti.
- Nemeňte technické parametre tohto spotrebiča.
- Maximálna náplň spotrebiča je 10.0 kg. Neprekračujte maximálnu náplň každého programu (pozrite si kapitolu s názvom Programy).
- Prevádzkový tlak vody v mieste vstupu vody z prípojky musí byť v rozmedzí od 0,5 bar (0,05 MPa) do 10 bar (1,0 MPa).

- Vetrací otvor v dolnej časti spotrebiča nesmie byť zakrytý kobercom, podložkou ani inou pokrývkou podlahy.
- Spotrebič treba zapojiť do vodovodnej siete pomocou novej dodanej súpravy hadíc alebo iných nových súprav hadíc dodaných autorizovaným servisným strediskom.
- Staré súpravy hadíc sa nesmú znovu použiť.
- Ak je poškodený elektrický napájací kábel, musíte ho dať vymeniť u výrobcu, v autorizovanom servisnom stredisku alebo u kvalifikovanej osoby, aby sa predišlo nebezpečenstvu.
- Pred vykonávaním údržby spotrebič vypnite a vytiahnite jeho zástrčku zo sieťovej zásuvky.
- Na čistenie spotrebiča nepoužívajte prúd vody pod vysokým tlakom a/alebo paru.
- Vyčistite spotrebič vlhkou handričkou. Používajte iba neutrálne čistiace prostriedky. Nepoužívajte abrazívne výrobky, čistiace špongie s abrazívnou vrstvou, rozpúšťadlá ani kovové predmety.

2. BEZPEČNOSTNÉ POKYNY

2.1 Inštalácia



Inštalácia musí byť v súlade s príslušnými nariadeniami v danej krajine.

- Odstráňte všetky časti obalu a prepravné skrutky vrátane gumeného puzdra s plastovou rozpernou vložkou.
- Prepravné skrutky uschovajte na bezpečnom mieste. V prípade budúceho presunu spotrebiča ich budete musieť opäť naskrutkovať, aby ste zablokovaním bubna zabránili vnútornému poškodeniu.
- Vždy dávajte pozor, ak presúvate spotrebič, pretože je ťažký. Vždy používajte ochranné rukavice a uzavretú obuv.
- Dodržiavajte pokyny na inštaláciu dodané so spotrebičom.
- Poškodený spotrebič neinštalujte ani nepoužívajte.
- Spotrebič neinštalujte ani nepoužívajte na miestach, kde môže byť teplota nižšia ako 0 °C alebo kde je spotrebič vystavený poveternostným vplyvom.
- Podlaha, kde má byť spotrebič umiestnený, musí byť rovná, stabilná, čistá a odolná voči vyššej teplote.
- Zabezpečte prúdenie vzduchu medzi spotrebičom a podlahou.
- Po umiestnení spotrebiča do konečnej trvalej polohy skontrolujte pomocou vodováhy, či je vo vodorovnej polohe. Ak nie je vo vodorovnej polohe, zvýšte alebo znížte nožičky podľa potreby.
- Spotrebič neinštalujte priamo nad odtok v podlahe.
- Spotrebič nepostrekujte vodou a nevystavujte ho nadmernej vlhkosti.
- Spotrebič neinštalujte tam, kde dvierka spotrebiča nemožno úplne otvoriť.
- Pod spotrebič nedávajte zatvorenú nádobu na zachytávanie eventuálne unikajúcej vody. Informácie o povolenom

príslušenstve vám poskytnú autorizované servisné stredisko.

2.2 Elektrické zapojenie

VAROVANIE!

Hrozí nebezpečenstvo požiaru a zásahu elektrickým prúdom.

- **UPOZORNENIE:** Tento spotrebič je určený na inštaláciu/pripojenie k uzemňovaciemu pripojeniu v budove.
- Vždy používajte správne nainštalovanú zásuvku odolnú proti nárazom.
- Uistite sa, že parametre na typovom štítku sú kompatibilné s elektrickým napätím zdroja napájania.
- Nepoužívajte viaczásuvkové adaptéry ani predlžovacie káble.
- Uistite sa, že zástrčka a prívodný elektrický kábel nie sú poškodené. Ak prívodný elektrický kábel spotrebiča treba vymeniť, túto operáciu smie urobiť iba pracovník autorizovaného servisného strediska.
- Sieťovú zástrčku pripojte do sieťovej zásuvky až po dokončení inštalácie. Po inštalácii sa uistite, že máte prístup k sieťovej zástrčke.
- Nedotýkajte sa elektrického napájacieho kábla ani jeho zástrčky mokrými rukami.
- Spotrebič neodpájajte ťahaním za napájací kábel. Vždy ťahajte za sieťovú zástrčku.

2.3 Prívod vody

- Prívodná voda nesmie prekročiť 25 °C.
- Vodné hadice nesmieme poškodiť.
- Pred pripojením k novým potrubiam alebo potrubiam, ktoré sa dlho nepoužívali alebo boli opravené alebo vybavené novými zariadeniami (vodomery atď.), nechajte vodu stiecť, kým nebude čistá a číra.
- Uistite sa, že prvého použitia spotrebiča alebo po ňom viditeľne neuniká voda.
- Ak je prívodná hadica príliš krátka, nepoužívajte predlžovaciu hadicu. Obráťte sa na autorizované servisné stredisko a požiadajte o výmenu prívodnej hadice.
- Pri rozbalovaní spotrebiča môže dôjsť k vytečeniu vody z odtokovej hadice. Je to spôsobené použitím vody pri testovaní spotrebičov v továrni.

- Odtokovú hadicu môžete predĺžiť do dĺžky najviac 400 cm. Ak potrebujete inú odtokovú hadicu, prípadne ju chcete predĺžiť, obráťte na autorizované servisné stredisko.
- Po inštalácii sa uistite, že máte prístup k vodovodnému kohútiku.

2.4 Používanie

VAROVANIE!

Hrozí nebezpečenstvo poranenia, zásahu elektrickým prúdom, požiaru, popálenín alebo poškodenia spotrebiča.

- Dodržiavajte bezpečnostné pokyny na obale umývacieho prostriedku.
- Horľavé látky ani predmety, ktoré sú nasiaknuté horľavými látkami, nekladte do spotrebiča, do jeho blízkosti ani naň.
- Neperte tkaniny silne znečistené olejom, masnotou alebo inými masnými látkami. Môže dôjsť k poškodeniu gumených dielov práčky. Takúto bielizeň pre pranie v práčke predperť v rukách.
- Nedotýkajte sa sklenených dvierok, pokiaľ je zapnutý program. Sklo sa môže stať horúce.
- Uistite sa, že ste z bielizne odstránili všetky kovové predmety.

2.5 Servis

- Ak treba dať spotrebič opraviť, obráťte sa na autorizované servisné stredisko. Používajte iba originálne náhradné diely.
- Nezabudnite, že vlastnoručná alebo neprofesionálna oprava môže mať bezpečnostné následky a mohla by spôsobiť zánik záruky.
- Nasledovné náhradné diely sú dostupné do doby najmenej 10 rokov od ukončenia predaja modelu: motor a kefy motora, prevodovka medzi motorom a bubnom, čerpadlá, tlmiče a pružiny, prací bubon, bubnová trojnožka a súvisiace guľčkové ložiská, ohrievače a ohrevné prvky vrátane tepelných čerpadiel, potrubí a súvisiacej výbavy vrátane hadíc, ventilov, filtrov a systémov aquastop, dosky plošných spojov, elektronické displeje, tlakové spínače, termostaty a senzory, softvér a firmvér vrátane resetovacieho softvéru, dvere, závesy dverí a tesnenia,

iné tesnenia, súprava zamykania dverí, plastové periférie ako dávkovače pracieho prostriedku. Vo vašej krajine môže byť obdobie dlhšie. Ďalšie informácie nájdete na našej webovej lokalite.

- Upozorňujeme, že niektoré z týchto dielov môžu byť dostupné iba pre profesionálnych opravárov, a že nie všetky náhradné diely sú vhodné pre všetky modely.
- Informácie o žiarovke/žiarovkách vnútri tohto výrobku a náhradných dieloch osvetlenia, ktoré sa predávajú samostatne: Tieto žiarovky sú navrhnuté tak, aby odolali extrémnym podmienkam v domácich spotrebičoch, ako napr. teplota, vibrácie, vlhkosť, alebo slúžia ako ukazovatele prevádzkového stavu spotrebiča. Nie sú určené na používanie iným spôsobom a nie sú vhodné na osvetlenie priestorov v domácnosti.

2.6 Likvidácia

VAROVANIE!

Riziko zranenia alebo udusenía.

- Spotrebič odpojte od elektrickej siete a prívodu vody.
- Sieťový elektrický kábel odrežte blízko pri spotrebiči a zlikvidujte ho.
- Odstráňte západku dverí, aby ste zabránili uviaznutiu detí a domácich zvierat v bubne.
- Spotrebič zlikvidujte v súlade s miestnymi požiadavkami na likvidáciu odpadu z elektrických a elektronických zariadení (OEEZ).

3. POPIS VÝROBKU

3.1 Špeciálne funkcie

Vaša nová práčka spĺňa všetky moderné požiadavky na účinné ošetrovanie bielizne pri nízkej spotrebe vody, energie a pracieho prostriedku a na správnu starostlivosť o bielizeň.

- **AutoDoseTechnológia** automaticky nadávkuje správne množstvo pracieho prostriedku podľa náplne, zásuvka má dve zabudované nádrčky (prací prostriedok + zmäkčovač) a dve dodatočné priehradky na manuálne naplnenie pracieho prostriedku a prípadných prostriedkov. Poskytuje maximálnu flexibilitu používania.
- Možnosť **Pripojenia na Wi-Fi** a **Spustenia na diaľku** vám umožnia spustiť cyklus, interagovať s vašou práčkou a kontrolovať stav pracieho cyklu na diaľku.
- **Systém SteamCare** vďaka programom **Para - Kašmír** a **Parné osvieženie** ponúka perfektné riešenie na osvieženie dokonca aj tých najjemnejších odevov bez prania. Jemnú arómu vyvinutú spoločnosťou **Electrolux** môžete použiť na to, aby ste popri odstránení pachov a

vyhladení záhybov dodali oblečeniu príjemný pocit práve vypranej bielizne.

- **UltraCareTechnológia** bola navrhnutá tak, aby zabezpečovala ochranu textilných vlákien, a obsahuje fázy predbežného zmiešania, pri ktorých sa prací prostriedok a neskôr aj aviváž najprv rozpustia vo vode, až potom sa dostanú do bielizne. Aktivovaný prací prostriedok alebo aviváž prenikne do každého jedného vlákna a ošetrí ho.
- **Para** predstavuje rýchly a jednoduchý spôsob osvieženia oblečenia. Jemné parné programy dokážu zredukovať zápach a pokrčenie suchého oblečenia, takže tkaniny je potrebné žehliť len minimálne.
- **Voliteľná funkcia Para Jednoduché Žehlenie** ukončí každý cyklus jemnou parou, ktorá uvoľní vlákna a zmierni pokrčenie bielizne. Žehlenie bude jednoduchšie!
- **intensiveVoliteľná funkcia** vopred ošetrí odolné škvŕny, čím optimalizuje účinnosť odstraňovača škvŕn.
- Technológia **SensiCare System** rozpozná množstvo bielizne a do 30 sekúnd nastaví trvanie programu. Prací program sa

prispôsobí podľa množstva a typu bielizne a spotrebuje iba toľko času, energie a vody, koľko je potrebné.

3.2 Prehľad o spotrebiči

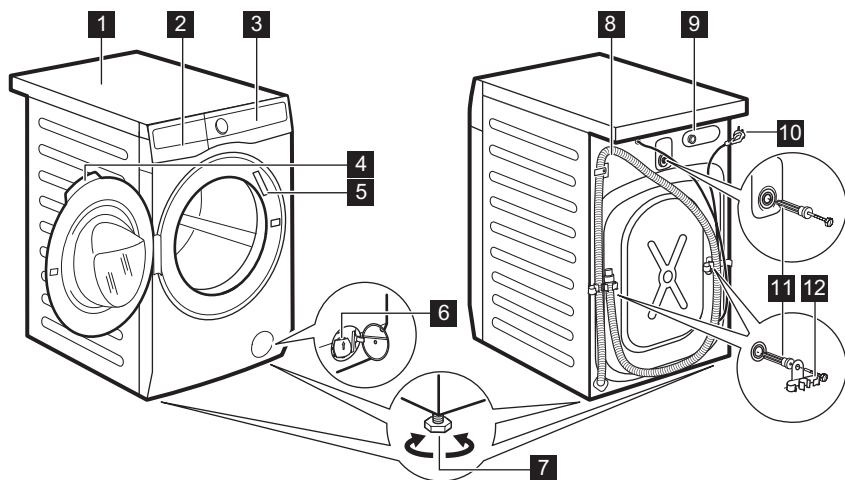

- 1** Pracovná plocha
- 2** Dávkovač pracieho prostriedku
- 3** Ovládací panel
- 4** Rukoväť dvierok
- 5** Typový štítok
- 6** Filter vypúšťacieho čerpadla
- 7** Nôžky na vyrovnanie spotrebiča

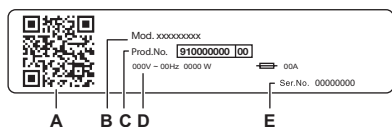

- 8** Odtoková hadica
- 9** Prípojka prítokovej hadice
- 10** Napájací kábel
- 11** Prepravné skrutky
- 12** Podpora hadice



Na typovom štítku sa uvádza:

- A. QR kód,
- B. Názov modelu
- C. Číslo výrobu
- D. Elektrické parametre
- E. Sériové číslo

Naskenujte **QR kód** pomocou kamery a stiahnite si našu aplikáciu z obchodu s aplikáciami vo svojom inteligentnom zariadení, a postupujte podľa požadovaných krokov. Zaregistrujte svoj výrobok a získajte z neho maximum.

-  Získajte prístup k údajom o spotrebiči, dokumentácii a článkom o používaní najlepších funkcií (návod na používanie je k dispozícii aj na stránke electrolux.com/manuals)
-  Získajte informácie o používaní, riešení problémov, servise a opravách (dostupné aj na stránke electrolux.com/support)
-  Kúpte si príslušenstvo, spotrebný materiál a originálne náhradné diely (dostupné aj na stránke electrolux.com/shop)

4. TECHNICKÉ ÚDAJE

Rozmer	Šírka/výška/celková hĺbka	59.7 cm /84.7 cm /63.6 cm
Elektrické zapojenie	Napätie Celkový výkon Poistka Frekvencia	230 V 2100 W 10 A 50 Hz
Úroveň ochrany pred vstupom pevných častíc a vlhkosti zabezpečená ochranným krytom, okrem nízkonapäťových zariadení bez ochrany pred vlhkosťou		IPX4
Tlak prívodu vody	Minimálny Maximálny	0,5 bar (0,05 MPa) 10 bar (1,0 MPa)
Prívod vody ¹⁾		Studená voda
Maximálna hmotnosť náplne	Bavlna	10.0 kg

1) Prívodnú hadicu pripojte k vodovodnému kohútiku so 3/4" závitom.

5. INŠTALÁCIA

VAROVANIE!

Pozrite si kapitoly ohľadne bezpečnosti.

5.1 Vybalenie

1. Otvorte dverka. Z bubna vyberte všetky predmety.

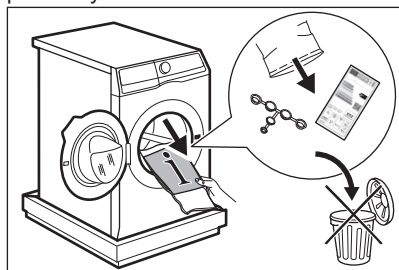

Príslušenstvo dodané so spotrebičom sa môže líšiť v závislosti od modelu.

2. Baliaci prvok položte na podlahu za spotrebič a opatrne spotrebič položte na jeho zadnú stranu. Zo dna odstráňte polystyrénovú ochranu.

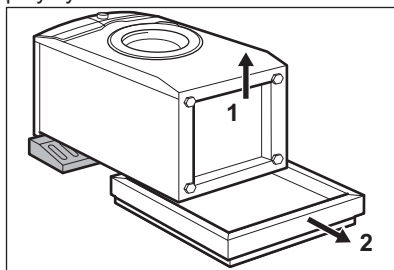

⚠ UPOZORNENIE!

Práčku nekladte na jej prednú stranu.

3. Spotrebič vráťte späť do vzpriamenej polohy. Vyberte napájací kábel a odtokovú hadicu z držiakov na hadice.

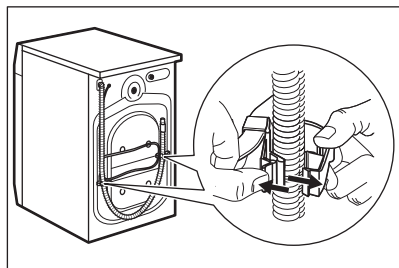

i

Môže dôjsť k vytečeniu vody z odtokovej hadice. Je to spôsobené testovaním práčky v továrni.

4. Odstráňte tri prepravné skrutky/prvky a vytiahnite plastové rozpery.

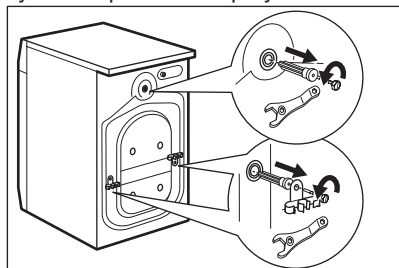

i

Odporúčame, aby ste si obaly a prepravné skrutky odložili pre prípad, keď budete spotrebič premiestňovať.

5. Do otvorov založte plastové kryty, ktoré nájdete v sáčku s návodom na použitie.

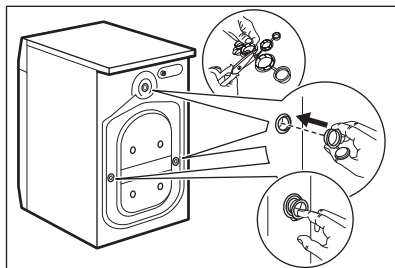

5.2 Informácie ohľadom inštalácie

Umiestnenie a vyrovnanie do vodorovnej polohy

Správne nastavte spotrebič, aby ste predišli vibráciám, huku a pohybu spotrebiča počas prevádzky.

1. Spotrebič nainštalujte na rovnú a tvrdú podlahu. Spotrebič musí byť vo vodorovnej polohe a stabilný. Uistite sa, že sa spotrebič nedotýka steny ani iných jednotiek a že je dostatočná cirkulácia vzduchu pod spotrebičom.
2. Vodorovnú polohu nastavíte uvoľnením alebo utiahnutím nožičiek. Všetky nožičky musia stáť pevne na podlahe.

⚠ VAROVANIE!

Spotrebič nevyrovnávajte do vodorovnej polohy podložením nožičiek kartónom, drevom a pod.

Prívodná hadica

⚠ UPOZORNENIE!

Uistite sa, že nie sú poškodené hadice a že nedochádza k únikom zo spojok. Ak je prívodná hadica príliš krátka, nepoužívajte predlžovaciu hadicu. Obráťte sa na servisné stredisko a požiadajte o informácie o výmene prívodnej hadice.

1. V prípade potreby pripojte prívodnú hadicu na vodu na zadnú stranu spotrebiča. Zvyčajne je už nainštalovaná

vo výrobe.

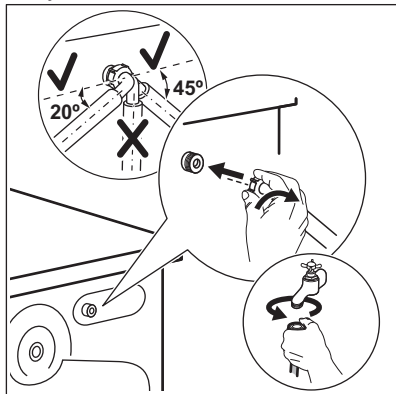

2. Umiestnite ju doľava alebo doprava, v závislosti od polohy vodovodného kohútika. Uistite sa, že prívodná hadica nie je vo vertikálnej polohe.
3. V prípade potreby uvoľnite kruhovú maticu a nastavte správnu polohu.
4. Niektoré modely môžu obsahovať prívodnú hadicu so zariadením na zastavenie vody. Zabraňuje prípadným únikom z hadice v dôsledku jej prirodzeného starnutia. Sektor v okienku zobrazuje túto poruchu A. Ak k tomu dôjde, zatvorte vodovodný kohútik a požiadajte autorizované servisné stredisko o informácie o výmene hadice.

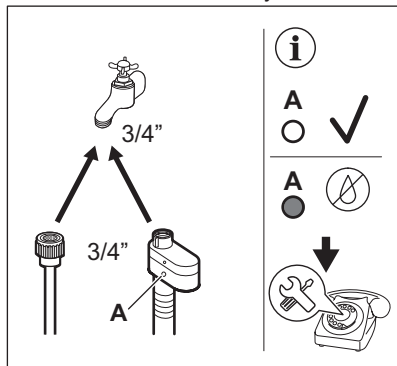

5. Koniec prívodnej hadice na STUDENÚ vodu pripojte k vodovodnému kohútiku so studenou vodou a 3/4" závitom.

VAROVANIE!

Prívodná voda nesmie prekročiť 25 °C.

Vypúšťanie vody

Odtoková hadica by mala viesť vo výške aspoň 60 cm a najviac 100 cm.

i

Odtokovú hadicu môžete predĺžiť do dĺžky najviac 400 cm. Ak potrebujete kúpiť inú odtokovú hadicu, prípadne ju chcete predĺžiť, obráťte na autorizované servisné stredisko.

Odtokovú hadicu je možné pripojiť viacerými spôsobmi:

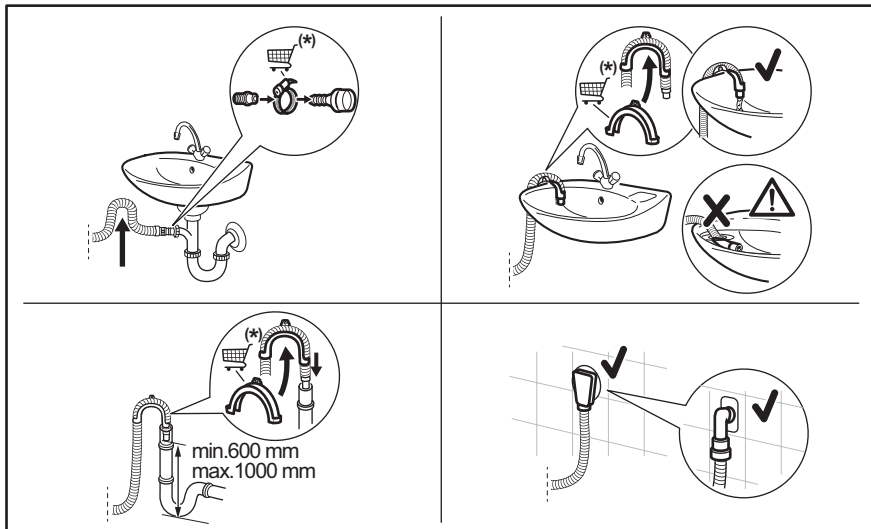

* V prípade potreby výmeny náhradných dielov bez predchádzajúceho upozornenia.

Uistite sa, že odtoková hadica vytvára slučku, aby sa nečistoty z umývadla nedostali do spotrebiča.

Odtokovú hadicu pripojte k prípojke sifónu a utiahnite svorkou. Uistite sa, že odtoková hadica vytvára slučku, aby sa nečistoty z umývadla nedostali do spotrebiča.

Hadicu umiestnite priamo do zabudovanej odtokovej rúrky v stene miestnosti a prichyťte ju svorkou.

Bez plastového držiaka hadice, do sifónu umývadla – odtokovú hadicu pripojte k prípojke sifónu a utiahnite svorkou.

Odtoková hadica sa môže ohnúť v tvare U a položiť okolo plastového držiaka. Na hrane umývadla – upevnite držiak o vodovodný kohútik alebo na stenu.



Uistite sa, že plastový držiak sa počas vypúšťania spotrebiča nehýbe a že koniec odtokovej hadice nie je ponorený vo vode. Môže dôjsť k návratu špinavej vody do spotrebiča. Kúpte si príslušenstvo od autorizovaného dodávateľa.

Na stúpacie potrubie s vetracím otvorom – vložte odtokovú hadicu priamo do odtokovej rúrky.



Koniec odtokovej hadice musí byť vždy odvetraný, t. j. vnútorný priemer odtokovej rúrky (min. 38 mm – min. 1,5") musí byť väčší ako vonkajší priemer odtokovej hadice.

5.3 Inštalácia na drevenú podlahu

Ak spotrebič inštalujete na drevenú podlahu, na upevnenie nožičiek spotrebiča použite upevňovacie doštičky.

Pozorne si prečítajte pokyny dodávané s príslušenstvom.

5.4 Zapojenie do elektrickej siete

Na konci inštalácie môžete pripojiť sieťovú zástrčku do sieťovej zásuvky.

Parametre napájania a elektrickej siete sú uvedené na typovom štítku a v kapitole „Technické údaje“. Ubezpečte sa, že požadované parametre zodpovedajú parametrom domácej elektrickej siete.

Uistite sa, že elektrická sieť v domácnosti vydrží maximálne požadované zaťaženie, pričom berte do úvahy aj iné spotrebiče, ktoré sa môžu používať.

Spotrebič pripojte k uzemnenej zásuvke.

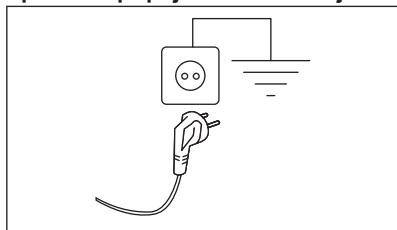

Prívodný elektrický kábel musí byť ľahko prístupný aj po inštalácii spotrebiča.

Ak máte nejaké otázky ohľadne elektrického zapojenia a inštalácie spotrebiča, obráťte sa na autorizované servisné stredisko.

Výrobca neprijíma žiadnu zodpovednosť za škody alebo zranenia spôsobené nedodržaním hore uvedených bezpečnostných opatrení.

6. OVLÁDACÍ PANEL



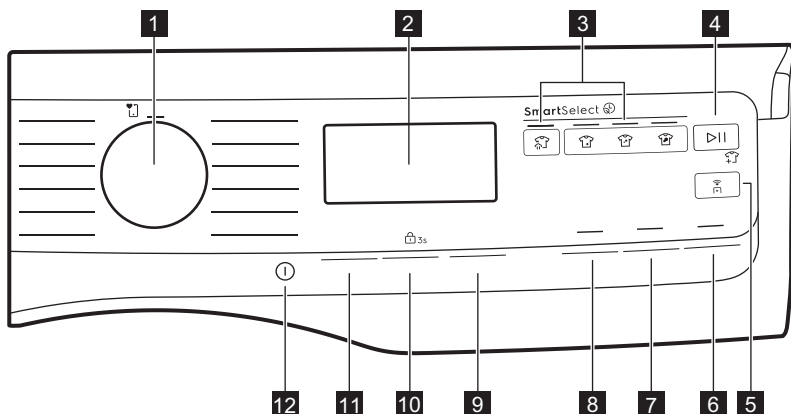

6.1 Popis ovládacieho panela



1 Volič programu

2 Displej

3 Dotykové tlačidlo SmartSelect:

- Dotykové tlačidlo Parné osvieženie 
- Dotykové tlačidlo Extra Light 
- Dotykové tlačidlo Menej 
- Dotykové tlačidlo Normálne 

4 Dotykové tlačidlo Štart/Pauza 

5 Dotykové tlačidlo Remote Start Mode 

6 Dotykové tlačidlo Koniec o

7 Dotykové tlačidlo Para Jednoduché Žehlenie

8 Dotykové tlačidlo Predpierka

9 Dotykové tlačidlo AutoDose a voliteľná funkcia  3s

10 Dotykové tlačidlo Odstred'ovanie a voliteľná funkcia Detská poistka  3s





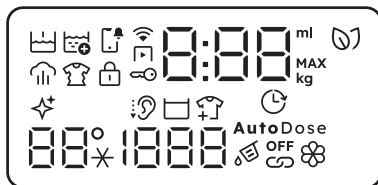

11 Dotykové tlačidlo Teplota a trvalá voliteľná funkcia Extra plákanie 

12 Dotykové tlačidlo Zap./Vyp.

6.2 Displej



	Indikátor Predpierka.
	Indikátor Extra plákanie.
	Ukazovateľ oznámenia.
	Indikátor Remote Start Mode.
	Ukazovateľ pripojenia Wi-Fi.
	Indikátor Parné osvieženie.
	Indikátor Proti pokrčeniu.
	Indikátor Detská poistka.
	Ukazovateľ zablokovaných dvierok.
	<p>Digitálny ukazovateľ môže zobrazovať:</p> <ul style="list-style-type: none"> • Trvanie programu (napr. 2:40, fáza prania alebo sušenia). • Čas odkladu (napr. 2h). • Koniec cyklu (0:00). • Kód upozornenia (napr. E20). • Ukazovateľ chyby (- - -).
MAX	Ukazovateľ maximálnej náplne (pozrite si časť „Zistenie náplne SensiCare System“).
	Indikátor SmartLeaf poskytuje spätnú väzbu o spotrebe energie.
	Ukazovateľ čistenia bubna. Toto je odporúčanie na vyčistenie bubna. Pozrite si odsek „Čistenie bubna“ v kapitole „Starostlivosť a čistenie“.
	Indikátor Tichý.
	Ukazovateľ funkcie Plákanie stop.
	Ukazovateľ pridania odevov.

	Teplotná oblasť:  Ukazovateľ teploty. --* Ukazovateľ studenej vody.
	Oblasť odstred'ovania: Ukazovateľ rýchlosti odstred'ovania --- Ukazovateľ funkcie Bez odstred'ovania. Fáza odstred'ovania je vypnutá.
	Indikátor Koniec o.
	Ukazovateľ nádržky na prací prostriedok.
OFF	AutoDose sa vypne.
	Prepojený režim AutoDose.
	Ukazovateľ nádržky na aviváž.
AutoDose	Režim AutoDose zap.

6.3 SmartLeaf feedback

Symbole SmartLeaf poskytujú spätnú väzbu o spotrebe a usmerňujú používateľa k úspore energie, času a vody.



Táto funkcia indikuje úrovne úspory energie v programe na základe:

1. Trvania programu s menovitou kapacitou
2. Spotreba energie
3. Spotreba vody
4. Teploty vody pri praní

Na spätnú väzbu SmartLeaf nemá vplyv:

1. Množstvo vlozenej bielizne
2. Voľba rýchlosti odstred'ovania

Existujú tri rôzne úrovne spätnej väzby SmartLeaf:

1. Žiadny SmartLeaf (žiadna ikona na displeji)
2. Ikona jedného listu 
3. Ikona dvoch listov 



- Predpierka zníži symbol SmartLeaf o 1 list.
- Teplota = 40 °C zníži symbol SmartLeaf o 1 list.
- Teplota > 40 °C zníži symbol SmartLeaf o 2 listy.

7. VOLIČE A TLAČIDLÁ

7.1 Úvod



Voliteľné funkcie/funkcie nie sú dostupné so všetkými pracími programami. Skontrolujte kompatibilitu medzi voliteľnými funkciami/funkciami a pracími programami v „Tabuľke programov“. Voliteľná funkcia/funkcia môže vylúčiť inú. V takomto prípade vám spotrebič neumožní nastaviť nekompatibilné voliteľné funkcie/funkcie.

7.2 Zap./Vyp. ①

Stlačením a podržaním tohto tlačidla na niekoľko sekúnd zapnete alebo vypnete spotrebič. Pri zapínaní alebo vypínaní spotrebiča zaznie špecifická zvučka, rozsvietia sa kontrolky a displej a LED kontrolka tlačidla Štart/Pauza bude pulzovať.

Pri prvom zapnutí spotrebiča bude systém vyžadovať nastavenie spotrebiča



Predvolený program pri zapnutí práčky je vždy Eco 40-60, a to aj po prebudení z pohotovostného režimu.

7.3 Volič programu

Otočením ovládača programov môžete nastaviť požadovaný program.

7.4 SmartSelect ②

Úrovne prania

Táto nová funkcia bola vytvorená s cieľom usmerniť používateľa pri šetrení energie, času a vody, s cieľom zlepšiť udržateľnosť cyklov, starostlivosť o tkaniny a skúsenosť zákazníkov s používaním.

Každý cyklus prania môže mať na základe úrovne znečistenia bielizne rôznu dĺžku trvania a spotrebu.

K dispozícii sú štyri možnosti:

1. Menej

Táto voliteľná funkcia je ideálna na každodenne mierne znečistené odevy s malými škvrnami, napríklad potu. Odporúčaná teplota je 30 °C. Mierna úroveň znečistenia je úroveň, ktorá sa najviac používa pri predvolených nastaveniach.



Táto voliteľná funkcia sa predvolene zapne pri zapnutí spotrebiča. Znamená to, že je zapnutý program Eco.

2. Extra Light

Táto voliteľná funkcia sa odporúča pre veľmi slabo znečistené oblečenie bez viditeľných škvŕn. Odporúčaná teplota je 20 °C.

3. Normálne

Táto voliteľná funkcia sa odporúča na normálne/veľmi znečistené oblečenie, napríklad od potravín alebo bahna.

4. Parné osvieženie

Pri tejto úrovni SmartSelect si používateľ zvolí program Parné osvieženie. Môže znížiť pokrčenie a mierny zápach a osvieži oblečenie, ktoré si nevyžaduje pranie. Viacnásobné ťuknutie na ikonu umožňuje spravovať tri rôzne trvania cyklu.

Ak chcete zapnúť jednu z týchto voliteľných funkcií, otočte ovládač do polohy požadovaného programu. Rozsvietí sa ikona predvolenej úrovne znečistenia.

Ak ju chcete zmeniť, ťuknite na príslušnú ikonu.



Jednotlivé úrovne SmartSelect ② môžu zmeniť teplotu, rýchlosť odstreďovania a trvanie zvoleného cyklu.



Ak určitá úroveň znečistenia nie je k dispozícii, po stlačení tlačidla sa vyskytne chyba, zaznie dvojité pípnutie a dvakrát zabliká symbol.

7.5 Teplota

Po výbere pracieho programu spotrebič automaticky navrhne pôvodné nastavenie teploty.

Opakovane stlačte tlačidlo, až kým sa na displeji nezobrazí požadovaná teplota.



Ťuknutím na úroveň SmartSelect môžete zmeniť zvolenú teplotu. Úroveň SmartSelect sa môže automaticky zmeniť podľa zvolenej teploty.

Keď sa na displeji zobrazia ukazovatele _ _ *, spotrebič nezohrieva vodu.

7.6 Odstredovanie

Po nastavení programu spotrebič automaticky zvolí pôvodné nastavenie rýchlosti odstredovania.

Opakovaným stláčaním tohto tlačidla:

- **Zmenu rýchlosti odstredovania.** Displej zobrazí iba rýchlosti odstredovania dostupné pre nastavený program.
- **Nastavte voliteľnú funkciu Bez odstred.**
_ _ _ _

Nastavením tejto možnosti deaktivujete všetky fázy odstredovania. Spotrebič vykoná iba fázu vypúšťania zvoleného pracieho programu. Túto možnosť nastavte pre veľmi jemné textilie. Počas plákania sa pri niektorých pracích programoch použije viac vody.

- Zapnite voliteľnú funkciu **Plákanie stop rH**. Záverečné odstredovanie neprebehne. Voda z posledného oplachovania sa nevypustí, aby sa predišlo pokrčeniu bielizne. Prací program sa skončí s vodou v bubne. Na displeji sa zobrazí ukazovateľ rH. Dvierka zostanú zablokované a bubon sa pravidelne otáča, aby sa znížilo pokrčenie.

Na odomknutie dverí musíte vypustiť vodu.

Ak sa dotknete tlačidla Štart/Pauza , spotrebič vykoná fázu odstredovania a vypustí vodu.



Spotrebič vypustí vodu automaticky približne po 18 hodinách.

- Zapnite voliteľnú funkciu **Tichý** . Priebežná a záverečná fáza odstredovania budú zrušené a program skončí s vodou v bubne. To pomôže znížiť pokrčenie.

Na displeji sa zobrazí ukazovateľ . Dvierka zostanú zablokované. Bubon sa bude pravidelne otáčať, aby obmedzil krčenie bielizne. Na odomknutie dverí musíte vypustiť vodu.

Pretože je program veľmi tichý, je vhodný pre použitie v noci, keď sú dostupné lacnejšie tarify elektrickej energie. Pri niektorých programoch sa oplachovanie vykonáva s väčším množstvom vody.





Ak sa dotknete tlačidla Štart/Pauza , spotrebič vykoná iba fázu vypúšťania.



Spotrebič vypustí vodu automaticky približne po 18 hodinách.

7.7 AutoDose Tekutý prací prostriedok a aviváž

Klepnutím na toto tlačidlo môžete:

- Aktivovať obe nádržky – prací prostriedok  a aviváž .
- Aktivovať/deaktivovať automatické naplnenie pracím prostriedkom .
- Aktivovať/deaktivovať automatické naplnenie avivážou .
- Aktivovať/deaktivovať funkciu AutoDose.

Stlačením a podržaním tlačidla AutoDose na 3 sekundy vstúpite do ponuky nastavení automatického dávkovania  3s.



Bližšie informácie nájdete v kapitole „Technológia AutoDose (automatické dávkovanie)“.

7.8 Koniec o



Túto voliteľnú funkciu nastavte ako poslednú po výbere programu a iných voliteľných funkciách, inak ju môžete zrušiť, ak zmeníte nastavenie.

Táto voliteľná funkcia umožňuje vybrať čas, v rámci ktorého sa má program ukončiť.

Koniec programu môžete každým ťuknutím na tlačidlo odložiť o jednu hodinu, a to až kým sa nezobrazí maximálna doba 24 hodín.

Na displeji sa zobrazí normálne trvanie programu súbežne s nastaveným časom skončenia programu (vyjadrený v hodinách 0 h). Minimálny nastaviteľný čas zodpovedá zaokrúhlenej hodine maximálneho trvania programu (napr. ak trvanie cyklu trvá 3 : 15 hodín, minimálny nastaviteľný čas budú 4 h).

Po spustení programu sa dvierka zablokujú a spotrebič spustí fázu SensiCare. Po skončení odhadu náplne sa na displeji odpočítava čas v hodinových intervaloch a počas poslednej hodiny v 1-minútových intervaloch.

7.9 Predpierka

S touto voliteľnou funkciou môžete pridať k praciemu programu fázu predpierania.

Rozsvieti sa príslušný ukazovateľ nad dotykovým tlačidlom.

Ak zvolíte túto voliteľnú funkciu, pridá sa k cyklu fáza predpierania pri 30 °C pred fázou prania.

Táto voliteľná funkcia sa odporúča pre silne zašpinenú bielizeň, predovšetkým s obsahom piesku, prachu, blata a iných pevných častíc.



Keď zvolíte fázu predpierania a funkcia AutoDose je zapnutá, spotrebič automaticky nadávkuje prací prostriedok. Keď je funkcia AutoDose vypnutá, vložte do bubna dávkovacia guľôčku s pracím/prídavným prostriedkom.



Voliteľná funkcia môže predĺžiť trvanie programu.

7.10 Para Jednoduché Žehlenie

Táto voliteľná funkcia pridá parnú fázu a krátku fázu proti pokrčeniu na koniec pracieho programu.





Parná fáza môže pomôcť znížiť pokrčenie tkanín a uľahčuje ich žehlenie.

Rozsvieti sa príslušný ukazovateľ nad dotykovým tlačidlom.

Ukazovateľ  nepretržite svieti počas parnej fázy.



Táto voliteľná funkcia môže predĺžiť trvanie programu.

Keď sa program zastaví, na displeji sa zobrazí , ukazovateľ  zhasne a ukazovateľ  a LED kontrolka Štart/Pauza  zostanú svietiť. Bubon sa plynule pohybuje asi 30 minút, aby uchoval účinky pary. Dotknutím sa ľubovoľného tlačidla sa pohyby proti pokrčeniu zastavia a dvierka sa odblokujú, spotrebič opäť navrhne predchádzajúci nastavený program. Keď je zvolená táto voliteľná funkcia, na jej správne fungovanie sa odporúča použiť malú náplň bielizne.



Ak chcete prerušiť fázu proti pokrčeniu, môžete tiež:

- Podržte tlačidlo Zap./Vyp.  stlačené niekoľko sekúnd, aby ste zapli alebo vypili spotrebič.
- Otočenie voliča programov do inej polohy.

7.11 Trvalá voľba Extra plákanie

Pomocou tejto voliteľnej funkcie môžete natrvalo zapnúť funkciu Extra oplachovanie pre každý nový nastavený program.

Túto voliteľnú funkciu použijete v prípade osôb alergických na pracie prostriedky a v oblastiach s mäkkou vodou.

Ak chcete **zapnúť/vypnúť** túto voliteľnú funkciu  3s, stlačte a podržte tlačidlo Teplota na 3 sekundy, kým sa na displeji nerozsvieti/nezhasne ukazovateľ .

Keď je zapnutá, spotrebič obnoví túto voliteľnú funkciu po vypnutí alebo zmene/resetovaní programu.



Táto voliteľná funkcia predlžuje trvanie programu.

7.12 Remote Start Mode

Krátkym stlačením tohto tlačidla  aktivujete funkciu spustenia na diaľku, ktorá vám

umožní spustiť, pozastaviť a zastaviť spotrebič na diaľku.

Po aktivovaní funkcie Remote Start Mode sa dvierka zablokujú a spotrebič prejde do pohotovostného režimu.

Ak chcete tento režim ukončiť, znovu ťuknite na tlačidlo a vypnite ho.

7.13 Štart/Pauza

Ťuknutím na tlačidlo Štart/Pauza  spustíte, pozastavíte spotrebič alebo prerušíte spustený program.



Ikona  znamená, že môžete pozastaviť cyklus a pridať alebo odstrániť odevy. Bližšie informácie nájdete v časti „Otvorenie dvierok – pridávanie odevov“.

8. NASTAVENIA



8.1 Úvod



Pri stláčaní kombinácie tlačidiel **nenakláňate** prsty dozadu. Snímače pod tlačidlami sú citlivé a mohli by zasahovať do vášho výberu.

8.2 Detská poistka

Pomocou tejto voliteľnej funkcie môžete zabrániť deťom hrať sa s ovládacím panelom.

Ak chcete **zapnúť/vypnúť** túto voliteľnú funkciu, stlačte a podržte tlačidlo  3s Odstredovanie na 3 sekundy, až kým sa na displeji **nerozsvieti/nezhasne** ukazovateľ .

Keď je zapnutá, spotrebič obnoví túto voliteľnú funkciu po vypnutí alebo zmene/resetovaní programu. Ak stlačíte ľubovoľné

tlačidlo, blikanie ukazovateľa  indikuje deaktiváciu tlačidiel.

Funkcia detskej poistky nie je k dispozícii niekoľko sekúnd po zapnutí spotrebiča.

8.3 Zvukové signály

Tento spotrebič je vybavený rôznymi zvukovými signálmi, ktoré sa zapnú keď:

- zapnete spotrebič (špeciálny krátky tón),
- vypnete spotrebič (špeciálny krátky tón),
- sa dotknete tlačidla (zvuk kliknutia),
- urobíte chybnú voľbu (3 krátke zvuky),
- po dokončení programu (sekvencia zvukov trvajúca asi 2 minúty),
- spotrebič má poruchu (sekvencia krátkych zvukov trvajúca asi 5 minút).

Ak chcete **vypnúť/zapnúť** zvukové signály pri skončení programu, dotknite sa súčasne tlačidiel Predpierka a Para Jednoduché Žehlenie a podržte ich asi 2 sekundy. Na displeji sa zobrazí bOn/bOF.



Aj keď zvukové signály vypnete, zaznejú pri poruche spotrebiča. Keď je funkcia vypnutá, neprehrá sa iba zvuka konca cyklu.

8.4 Počítadlo prevádzkových hodín

Môžete zobrazit' celkový prevádzkový čas spotrebiča od prvého zapnutia v hodinách. Táto hodnota počíta prevádzkový čas cyklov (nezahŕňa prestávky ani čas do odloženého štartu). Ak chcete zobrazit' túto hodnotu, postupujte nasledovne:

1. Spotrebič zapnite stlačením tlačidla Zap./Vyp. .
2. Stlačte a niekoľko sekúnd podržte tlačidlá Extra Light a Light.
3. Po 3 sekundách sa na displeji zobrazí celkový počet hodín prevádzky spotrebiča: napr. v prípade 1276 hodín sa na displeji sa na 2 sekundy zobrazí text Hr, na 2 sekundy 12 (tisícky a stovky) a 76 (desiatky a jednotky).

4. Ak chcete tento režim ukončiť, stlačte ľubovoľné tlačidlo.



Ak tento postup nefunguje (z dôvodu uplynutia časového limitu alebo nesprávnej kombinácie tlačidiel), vypnite spotrebič a zopakujte postup od začiatku.

8.5 Pôvodné továrenské nastavenia

Táto funkcia umožňuje obnovit' pôvodné nastavenia voliteľných funkcií. Ak chcete túto voliteľnú funkciu **zapnúť**, postupujte podľa nasledujúcich krokov:

1. Spotrebič zapnite stlačením tlačidla Zap./Vyp. .
2. Stlačte a niekoľko sekúnd podržte tlačidlá Light a Normal.
3. Na displeji sa na približne 5 sekúnd zobrazí -- --.

9. PRED PRVÝM POUŽITÍM



Počas inštalácie alebo pred prvým použitím môžete spozorovať malé množstvo vody v spotrebiči. Ide o zvyškovú vodu, ktorá zostala v spotrebiči po úplnej funkčnej skúške v továrni, aby sa zabezpečilo, že bude spotrebič dodaný zákazníčkovi v perfektnom stave a bez dôvodov k obavám.

9.1

1. Uistite sa, že všetky prepravné skrutky/prvky boli zo spotrebiča odstránené.

2. Uistite sa, že je dostupná elektrická energia a vodovodný kohútik je otvorený.
3. Uistite sa, že ste naplnili priehradky AutoDose tekutým pracím prostriedkom a avivážou . Pozrite si odsek „Základné nastavenie AutoDose“ v kapitole „Technológia AutoDose“.
4. Do vnútra bubna nalejte 2 litre vody. Tento postup aktivuje odtokový systém.
5. Nastavte a spustite program pre bavlnu s najvyššou teplotou bez bielizne v bubne. Tým sa z bubna a nádrže odstránia všetky možné nečistoty.

10. TECHNOLÓGIA AUTODOSE (AUTOMATICKÉ DÁVKOVANIE)



Dôkladne si prečítajte túto kapitolu.

10.1 Úvod

Správne dávkovanie pracieho prostriedku a aviváže sa lepšie postará o bielizeň a zabezpečí dobré výkony prania.

Príliš veľké množstvo pracieho prostriedku poškodí vaše oblečenie a príliš malé množstvo nezabezpečí dobrý výkon prania.

Tento spotrebič je vybavený systémom automatického dávkovania, ktorý dokáže automaticky poskytnúť správne dávkovanie pracieho prostriedku a aviváže na zachovanie integrity a jasú farieb tkanín.

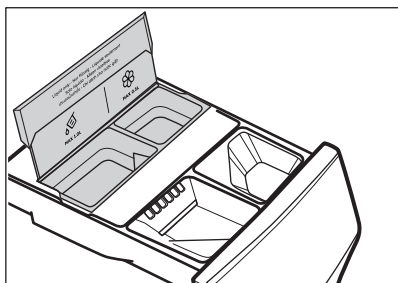

☞ AutoDose nádržka na tekutý prací prostriedok.

☞ Nádržka na aviváž AutoDose.

Spotrebič je prednastavený z továrne aby vyhovoval väčšine používateľských návykov.

Po spustení programu spotrebič automaticky uvoľní správne množstvo pracieho prostriedku a aviváže podľa skutočnej dávky tkanín, ak je aktivovaná funkcia AutoDose a na displeji sa zobrazujú ukazovatele ☞ a/ alebo ☞.



Pri niektorých programoch je funkcia AutoDose vypnutá (ukazovatele ☞ a/ alebo ☞ sa nezobrazia a na displeji sa zobrazí **OFF**), pretože existujú odevy, ktoré si vyžadujú špeciálne pracie prostriedky alebo ošetrovanie. V takomto prípade nalejte prací prostriedok a ostatné prostriedky na starostlivosť do príslušnej priehradky na manuálne plnenie. Pozrite si „Kompatibilita nádržky AutoDose a voliteľných funkcií s programami“ v kapitole „Programy“.



Ďalšie vysvetlenia k nádržke AutoDose a aktivácii pokročilých nastavení sú k dispozícii po stiahnutí APLIKÁCIE.

10.2 Základné nastavenie AutoDose

Prednastavené dávkovanie z výroby pre veľkú náplň je 85 ml pre nádržku na prací prostriedok a 25 ml pre nádržku na aviváž: optimálna konfigurácia na splnenie väčšiny podmienok používania. Spotrebič použije tieto nastavenia na výpočet presného dávkovania pre každé pranie na základe veľkosti náplne.

Avšak pri extrémnych podmienkach (veľmi mäkká alebo veľmi tvrdá voda) a konkrétnom type pracieho prostriedku (ako napr. super kompaktný) odporúčame upraviť prednastavené dávkovanie postupovaním podľa indikácie na nádržke na prací prostriedok a aviváž: napr. keď používate super kompaktný prací prostriedok, môže byť potrebné značné zníženie prednastaveného dávkovania.

Ak nie sú výsledky prania uspokojivé alebo ak počas prania vznikne príliš veľa peny, môže byť potrebná zmena tohto nastavenia z výroby. Prečítajte si odsek „Režim konfigurácie AutoDose“, ktorý uvádza informácie o zmene základného nastavenia, ale predtým:

1. Zistíte úroveň tvrdosti vody.

Skontrolujte úroveň tvrdosti vody vo vašej oblasti. Úrovne sú vo všeobecnosti indikované ako: mäkké, stredne tvrdé a tvrdé.

V prípade potreby informácie o tvrdosti vody vo vašej oblasti skontrolujete v miestnej vodárenskej spoločnosti.

2. Zistíte prispôbenie dávkovania pracieho prostriedku.

Skontrolujte štítok v nádržke na prací prostriedok/aviváž, ktorý uvádza, aké množstvo použiť. Čo sa týka navrhovaného množstva čistiaceho prostriedku je kombináciou troch rôznych faktorov:

- úroveň tvrdosti vody (pozri nasledovnú tabuľku);
- bežná úroveň znečistenia;

- menovitá kapacita spotrebiča (napr. maximálna náplň 10.0 kg). Ak sa menovitá kapacita na štítku zásobníka čistiaceho prostriedku vzťahuje na

spotrebiče s nižšou kapacitou, by sa malo zvýšiť o 20 % oproti navrhovanému dávkovaniu.



Například pri spotrebiči s menovitou kapacitou 8 kg, strednou vodou, sa pri prekročení dávkovania na štítku čistiaceho prostriedku rozpozná normálna úroveň znečistenia.

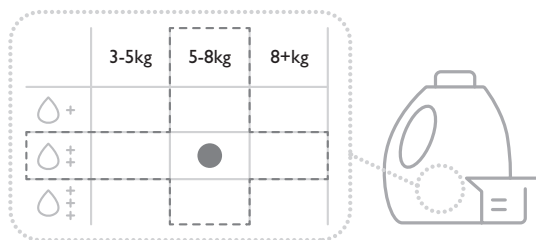

Úrovně tvrdosti vody

Úrovně	Rozsah tvrdosti vody				
	°f ¹⁾	°d ²⁾	°e ³⁾	mmol/l	ppm
Vysoká – C03	>25	>14	>17	>2.5	>250
Středná – C02 ⁴⁾	15 - 25	8 - 14	0 - 17	1.5 - 2.5	150 - 250
Nízka – C01	<15	<8	<10	<1.4	<140

1) Francúzske stupne

2) Nemecké stupne

3) Anglické stupne

4) Nastavenie z výroby, vyhovie väčšine podmienok používania.

Nastavenie tvrdosti vody

Pri prvom zapnutí spotrebiča sa zobrazí špeciálna obrazovka konfigurácie: používateľa vyzve, aby ihneď nastavil úroveň tvrdosti vody. K dispozícii sú tri úrovne:

- Vysoká – C03
- Středná – C02
- Nízka – C01

Zmena zvolenej možnosti:

- Ťuknutím na Teplota zvýšite úroveň.
- Ťuknutím na Odstredovanie znížite úroveň.

Ťuknutím na tlačidlo Štart/Pauza ►|| potvrdíte nastavenie.

Pre každú úroveň tvrdosti vody sú k dispozícii preddefinované normálne nastavenia dávky. Pre prací prostriedok (čísla sú iba príklad):

- Vysoká – 100 ml
- Středná – 85 ml
- Nízka – 65 ml

Nastavenie tvrdosti vody môžete neskôr zmeniť aj prostredníctvom konfiguračných nastavení.



Ak používateľ neskôr nakonfiguruje normálnu dávku pre prací prostriedok alebo aviváž, prepíše sa tým preddefinované nastavenie normálnej dávky.

10.3 AutoDose – nastavenie štandardného režimu

Spotrebič je štandardne nakonfigurovaný v štandardnom režime s aktivovanou nádržkou na prací prostriedok a aviváž.



Táto funkcia sa použije pri každom programe, až kým ju používateľ nezmení. Platí to aj v prípade, ak používateľ zariadenie vypne alebo dôjde k výpadku dodávky elektriny.

1. Ťuknutím na tlačidlo AutoDose upravte voliteľnú funkciu.
1. K dispozícii sú štyri možnosti:
 - Prací prostriedok a aviváž, a
 - Iba prací prostriedok
 - Iba aviváž
 - VYP.
2. Stláčaním tlačidla AutoDose sa budú postupne prepínať jednotlivé stavy (po dosiahnutí konca sa začnú prepínať od začiatku).



Ak program nepodporuje niektorú z voliteľných funkcií, jednoducho sa preskočí.

3. Pri každom ťuknutí na tlačidlo AutoDose sa rozsvetia/zhasnú príslušné ukazovatele pracieho prostriedku , aviváže alebo „OFF“.

10.4 AutoDose – nastavenie prepojeného režimu (Linked)



Aby bola táto funkcia dostupná na ovládacom paneli, musí byť zapnutá v aplikácii.

Ak ju neskôr v aplikácii deaktivujete, už nebude dostupná na ovládacom paneli.

V prepojenom režime možno obidve priehradky naplniť rovnakým pracím prostriedkom, aby sa zvýšila kapacita na spustenie viacerých cyklov, pričom

priehradku, z ktorej sa bude prostriedok dávkovať, automaticky vyberie spotrebič.



Ak je táto funkcia zapnutá, použije sa pri každom programe, až kým ju používateľ nezmení. Platí to aj v prípade, ak používateľ zariadenie vypne alebo dôjde k výpadku dodávky elektriny.

1. Ťuknutím na tlačidlo AutoDose upravte voliteľnú funkciu.
1. K dispozícii sú dve možnosti:
 - Prepojený prací prostriedok
 - VYP.
2. Stláčaním tlačidla AutoDose sa budú postupne prepínať jednotlivé stavy (po dosiahnutí konca sa začnú prepínať od začiatku).



Ak pre určitý program nie je možnosť prepojený prací prostriedok k dispozícii, na displeji sa zobrazí „AutoDose OFF“ a po stlačení tlačidla AutoDose zaznie zvukový signál chyby a trikrát zabliká symbol „AutoDose OFF“.

10.5 AutoDose Štandardný režim konfigurácie





Pred pokračovaním s akýmkoľvek nastavením programu vstúpte do AutoDose režimu konfigurácie. Režim konfigurácie môže zrušiť dočasné nastavenia.

1. Na zapnutie spotrebiča podržte stlačené tlačidlo Zap./Vyp. na niekoľko sekúnd.
2. Počkajte približne 10 sekúnd na vnútornú kontrolu spotrebiča.
3. Ak chcete vstúpiť do režimu konfigurácie, podržte stlačené tlačidlo AutoDose na 3 sekundy, kým sa na displeji nezobrazí aktuálne dávkovanie, blikajúci ukazovateľ nádržky na prací prostriedok alebo ukazovateľ nádržky na aviváž a zvolený režim.

Číslice Teplota a Odstredovanie zobrazujú „šípky“ označujúce, ktoré tlačidlo treba stlačiť na zvýšenie alebo zníženie normálnej dávky.

4. Ak chcete zmeniť na konfiguráciu normálnej dávky zmäčkovača, vypnúť funkciu AutoDose, alebo ak je zapnutá, prepnúť na iný režim, používateľ môže znovu stlačiť tlačidlo AutoDose.
- Poradie configuračných možností je:
- Normálna dávka pracieho prostriedku
 - Normálna dávka aviváže
 - AutoDose (Vyp.)
 - Prepojená normálna dávka, **ak je aktivovaná v aplikácii, inak sa preskočí.**
 - Tvrdosť vody

5. Ak chcete upraviť normálnu dávku v priehradkách na prací prostriedok  a aviváž , ťuknite na tlačidlo Teplota na zvýšenie a na tlačidlo Odstredovanie na zníženie dávky: každé ťuknutie upraví dávku v krokoch po 1 ml.

Stlačením a podržaním tlačidiel na dlhšie ako 1 sekundu sa zvýši prírastok na 10 ml/krok.

6. Opätovným stlačením tlačidla AutoDose v konfigurácii normálnej dávky zmäčkovača sa funkcia AutoDose VYPNE.

Číslice displeja budú zobrazovať „OFF“ a rozsvieti sa symbol AutoDose OFF.



Tým sa vypne celá funkcia AutoDose bez ohľadu na to, ktorý režim bol predtým aktívny. Neexistuje spôsob, ako vypnúť nádržky samostatne



7. Ak chcete uložiť a ukončiť konfiguráciu AutoDose, používateľ môže vykonať jeden z týchto úkonov:
- Zostať neaktívny po dobu 10 s
 - Otočiť otočný ovládač
 - Stlačiť tlačidlo Štart/Pauza 

Režim konfigurácie funkcie AutoDose Linked





Aby bola táto funkcia dostupná na ovládacom paneli, musí byť zapnutá v aplikácii.

Ak ju neskôr v aplikácii deaktivujete, už nebude dostupná na ovládacom paneli.

1. Ak chcete vstúpiť do režimu konfigurácie, podržte stlačené tlačidlo AutoDose na **3** sekundy, kým sa na displeji nezobrazí aktuálne dávkovanie, blikajúci ukazovateľ nádržky na prací prostriedok  alebo ukazovateľ nádržky na aviváž  a zvolený režim.

Ak je funkcia v aplikácii aktivovaná, po vstupe do konfigurácie v režime Linked sa zobrazí normálna dávka pracieho prostriedku v režime Linked. Prípadne, ak nie je aktivovaný, režim Linked sa zobrazí v režime OFF.

2. Ak chcete upraviť normálnu dávku v priehradkách na prací prostriedok , ťuknite na tlačidlo Teplota Odstredovanie na zvýšenie a na tlačidlo na zníženie dávky: každé ťuknutie upraví dávku v krokoch po 1 ml. Stlačením a podržaním tlačidiel na dlhšie ako 1 sekundu sa zvýši Stlačením a podržaním tlačidiel na dlhšie ako 1 sekundu sa zvýši prírastok na 10 ml/krok.
3. Ak chcete uložiť a ukončiť konfiguráciu AutoDose, používateľ môže vykonať jeden z týchto úkonov:
- Zostať neaktívny po dobu 10 s
 - Otočiť otočný ovládač
 - Stlačiť tlačidlo Štart/Pauza 

Nastavenie tvrdosti vody AutoDose

Počas konfigurácie môže používateľ prepínať tlačidlo AutoDose, až kým nedosiahne nastavenie Tvrdosť vody.

1. Ak chcete upraviť úroveň tvrdosti vody, ťuknite na tlačidlá Teplota a Odstredovanie .



Toto nastavenie bude v skutočnosti fungovať, iba ak používateľ ešte nenastavil normálnu dávku pracieho prostriedku a aviváže .

2. Ak chcete uložiť a ukončiť konfiguráciu AutoDose, používateľ môže vykonať jeden z týchto úkonov:
 - Zostať neaktívny po dobu 10 s
 - Otočiť otočný ovládač
 - Stlačiť tlačidlo Štart/Pauza

10.6 Dávkovač pracieho prostriedku s nádržkami AutoDose a ručnými priehradkami



Keď používate prací prostriedok a akékoľvek iné prostriedky, vždy postupujte podľa pokynov, ktoré nájdete na balení pracích prostriedkov. Každopádne však neodporúčame prekročiť maximálnu úroveň uvedenú v každej priehradke (**MAX**).

Ak sa v nastavenom programe aktivujú obe nádržky AutoDose, tekutý prací prostriedok aj aviváž sa naplnia automaticky.

Ak je v nastavenom programe deaktivovaná jedna z nádržíek AutoDose alebo obe nádržky (OFF), pokračujte ručným naplnením vhodnej manuálnej priehradky.

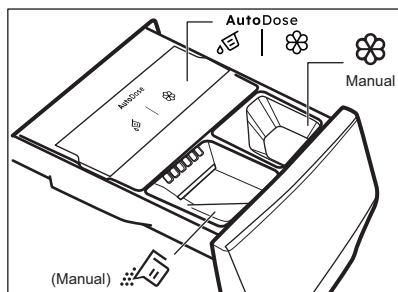

- Nádržky | AutoDose na **tekutý prací prostriedok** a aviváž .

VAROVANIE!

Do priehradky AutoDose nedávajte práškový prací prostriedok.

- Manuálna priehradka na fázu prania: **práškový alebo tekutý prací prostriedok.**



Keď používate tekutý prací prostriedok, uistite sa, že je vložená **špeciálna nádoba na tekutý prací prostriedok**. Pozrite si odsek „Ručné plnenie pracieho prostriedku a prídavných prostriedkov“ v tejto kapitole. Nádoba na tekutý prací prostriedok je dodaná vnútri bubna.

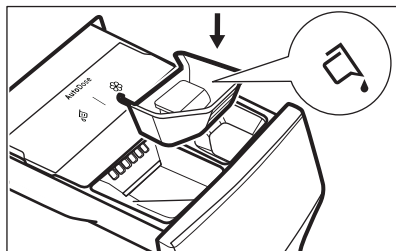

- **Manuál** Manuálna priehradka na **tekuté** prídavné prostriedky (aviváž, kondicionér pre tkaniny, škrob).
- **MAX** Maximálna úroveň pre množstvo pracieho prostriedku/prídavných prostriedkov.

10.7 Naplňte prací prostriedok a prídavné prostriedky systému AutoDose



Prečítajte si „Pracie prostriedky a iné prídavné prostriedky“ v kapitole „Tipy a rady“.



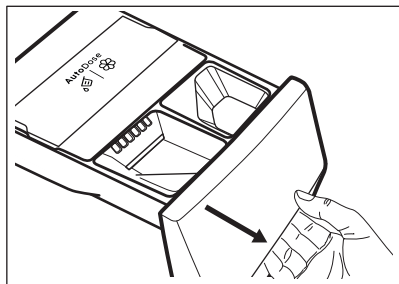

Odporúčame, aby ste neprekročili maximálnu uvedenú úroveň (**MAX**).

1. Otvorte dávkovač pracieho prostriedku.

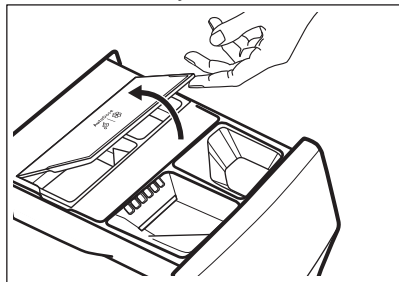

2. Nadvihnite kryt veka AutoDose.



3. Do nádržky AutoDose na prací prostriedok jemne nalejte iba tekutý prací prostriedok . Naplňte po maximálnu uvedenú úroveň **MAX**.

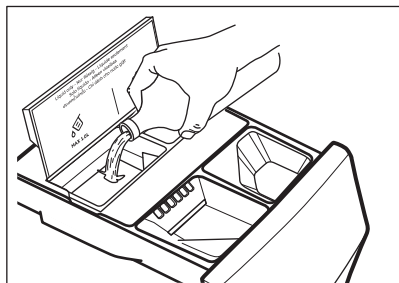

4. Do AutoDose nádržky na aviváž  jemne nalejte iba aviváž. Naplňte po maximálnu uvedenú úroveň **MAX**.

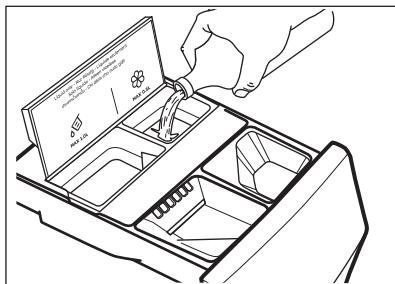

5. Nadvihnite kryt veka AutoDose.

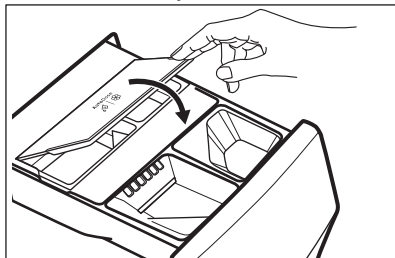

6. Jemne zatvorte dávkovač pracieho prostriedku, pokiaľ nezacvakne.

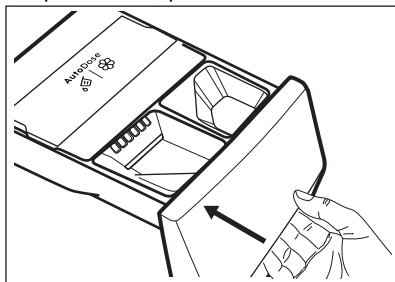

10.8 AutoDose Indikácia nízkej úrovne



Nádržky AutoDose nenapĺňajte, kým spotrebič neindikujú, že sú jedna alebo obe nádržky prázdne.

Keď aktivovaná nádržka dosiahne nízku úroveň pracieho prostriedku, na displeji bude pomaly a trvalo blikať príslušný ukazovateľ.

Prestane blikať po doplnení priehradky.

Ak nie je nádržka naplnená po spustení programu, ukazovateľ prestane blikať a

zostane natrvalo rozsvietený. Po skončení programu začne opäť blikať.

Pokiaľ nie je VYPNUTÁ funkcia AutoDose, ak priehradka dosiahne nízku úroveň, na displeji sa pri každom otvorení priehradky na niekoľko sekúnd zobrazí nastavené dávkovanie pre túto priehradku ako pripomienka na potrebu doplnenia.

Ak je úroveň pracieho prostriedku nízka v oboch nádržkách, blikajú oba ukazovatele, ale zobrazí sa iba nastavené dávkovanie pre prací prostriedok.



Ak sú nádržky naplnené pred prým zapnutím spotrebiča, ukazovateľ AutoDose nebude blikať.



UPOZORNENIE!

Nádržky musia byť naplnené rovnakou značkou a typom pracieho prostriedku/ aviváže/prídavného prostriedku ako predtým, inak nádržky pred naplňaním vyčistite.

10.9 Bielidlo

Ako alternatívu aviváže môžete v priehradke  použiť aj bielidlo spolu s programami pre bielu bavlnu.

Postupujte nasledovne:

1. Vložte bielidlo do priehradky . Neprekračujte značku «MAX» v zásuvke na pracie prostriedky.
2. Spustíte program pre bielu bavlnu.
3. Po skončení programu spustíte program plákania alebo program s voliteľnou funkciou plákania. V prípade potreby použijete aviváž.

Pomôže to odstrániť zvyšky bielidla.



Do priehradky nikdy nelejte naraz bielidlo a aviváž.

10.10 Ručné plnenie pracích prostriedkov a prídavných prostriedkov

Môže byť potrebné použiť iný prací prostriedok alebo aviváž než sú použité v nádržkách AutoDose. Najprv sa uistite, že sú nádržky AutoDose deaktivované a potom nalejte prací prostriedok a/alebo iné prídavné prostriedky do ručných priehradiek.



Neprekročte maximálnu uvedenú úroveň (MAX).

1. Otvorte dávkovač pracieho prostriedku.

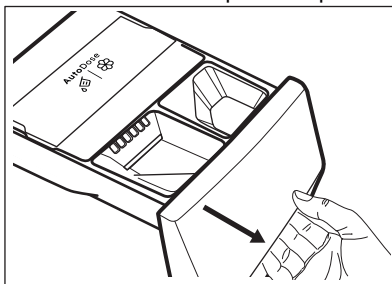

2. Práškový čistiaci prostriedok v priehradke

 Keď používate tekutý prací prostriedok, pozrite si časť „Ručné plnenie tekutého pracieho prostriedku“.

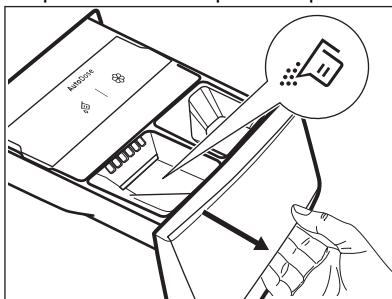

3. V prípade potreby nalejte aviváž do

priehradky  [Manual](#).

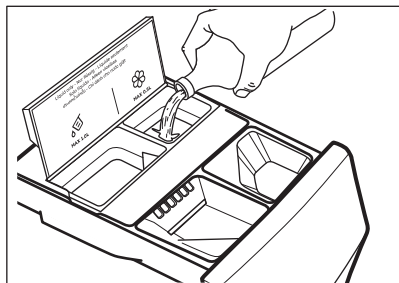

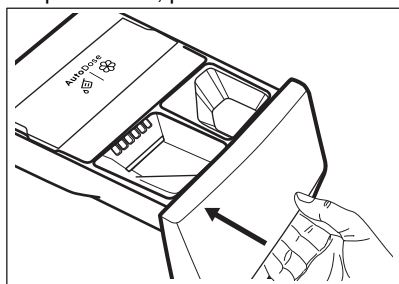

4. Jemne zatvorte dávkovač pracieho prostriedku, pokiaľ nezacvakne.

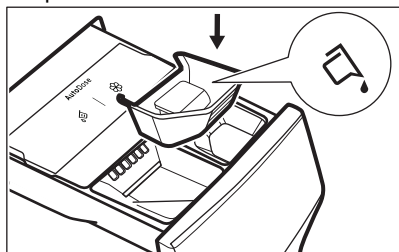

Ručné plnenie tekutého pracieho prostriedku

1. Vložte nádobu na tekutý prací prostriedok.



2. Tekutý prací prostriedok nalejte do priehradky .

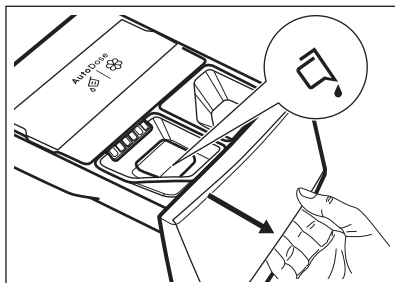

3. Jemne zatvorte dávkovač pracieho prostriedku, pokiaľ nezacvakne.

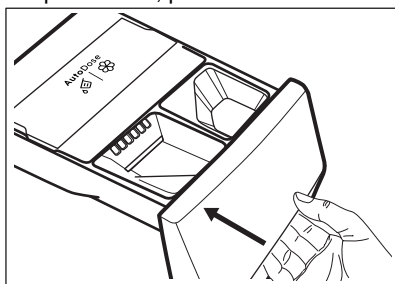

Ak sa spotrebič nepoužíval viac ako 4 týždne s naplnenými nádržkami, prací prostriedok/aviváž môžu zhrnúť alebo vyschnúť. Je potrebné vyčistiť zásuvku podľa pokynov v kapitole „Ošetrovanie a čistenie“.

10.11 Indikácia otvorenej zásuvky

Keď prebieha program, zásuvka na prací prostriedok musí byť vždy zatvorená.

Senzor v zásuvke rozpozná, či je zásuvka otvorená (alebo nesprávne zatvorená) počas spusteného programu. V takomto prípade sa spotrebič okamžite zastaví.

Ak stlačíte tlačidlo Štart/Pauza , zaznie zvukový signál chyby a displej sa vypne, okrem symbolov AutoDose, ktoré zostanú svietiť niekoľko sekúnd. Potom sa displej vráti do predchádzajúceho stavu pozastavenia.

Stane sa tak aj vtedy, ak používateľ vypol funkciu AutoDose.

Na reštartovanie programu sa uistite, že je zásuvka úplne zatvorená a stlačte tlačidlo Štart/Pauza .

11. PROGRAMY

11.1 Aplikácia a dodatočné skryté programy

Naša aplikácia vám ponúka **široký výber dodatočných skrytých programov**. Pripojte spotrebič k Aplikácii a budete si môcť vybrať program, ktorý najviac vyhovuje vašim potrebám.





Názvy programov sa môžu zmeniť bez predchádzajúceho upozornenia v závislosti od požiadaviek trhu.



V aplikácii nájdete podrobný popis každého programu.

Outdoor	Záclony	Bežná bielizeň
Prikrývka	Vankúše	Rýchly 0,5 kg
Training Gear	Uteráky	Para - Kašmír
Páperové bundy	Odstránenie chlupov	Parné osvieženie
Futbal/Rugby	Jednoduché žehlenie	Košele
Lyžiarske oblečenie	Antialergický	Čistenie práčky
Bežecké topánky	Detские oblečenie	Hodváb
Postelňa bielizeň XL		

11.2 Tabuľka programov





Pracie programy

Program	Popis programu
Pracie programy	
Ultraquick 49min	Bavlna a zmesové syntetické tkaniny. Ideálny na pranie vašej dennej náplne v krátkom čase, pre lepšiu starostlivosť o bielizeň a dobré čistenie už pri 30 °C.  Štandardné trvanie programu bolo vyvinuté na základe náplne 5 kg. Ak periete menšiu alebo väčšiu náplň, čas prania sa automaticky skráti alebo predĺži.
Bavlna	Biela a farebná bavlna. Bežné a silné znečistenie.
Syntetika	Syntetické alebo zmesové tkaniny. Bežne zašpinená bielizeň.
Jemná bielizeň	Jemné tkaniny ako akryl, viskóza a zmesové tkaniny, ktoré si vyžadujú šetrné pranie. Bežné znečistenie.
Vlna  	Vlna vhodná na pranie v práčke, vlna určená na ručné pranie a iné tkaniny s visačkou «hand washing». ¹⁾
Vypustenie/Odstredovanie	Všetky tkaniny okrem vlnenej a veľmi jemnej bielizne. Odstredovanie bielizne a vypustenie vody z bubna.
Plákanie	Všetky tkaniny okrem vlnenej a veľmi jemnej bielizne. Program na plákanie a odstredovanie bielizne. Prednastavená rýchlosť odstredovania sa vzťahuje na programy pre bavlnenú bielizeň. Rýchlosť odstredovania znížte podľa druhu bielizne. V prípade potreby pridajte plákania nastavením voliteľnej funkcie Extra plákanie. Pri odstredovaní s nízkymi otáčkami vykoná spotrebič jemné plákanie a krátke odstredenie.

Program	Popis programu
Hygiena  	Certifikované organizáciou Swisstatest. Tento program kombinuje prací a parný cyklus s cieľom odstrániť viac ako 99,99 % baktérií a vírusov* pri teplote nad 60 °C. 2) Znižuje tiež množstvo peľu a alergénov na dosiahnutie hygienicky čistého oblečenia po každom praní.
Džínsy	Bežne znečistená džínsovina. Tento program vykonáva fázu jemného plákania, určenú pre džínsové odevy, ktorá zniží riziko vyblednutia farieb a nezanecháva zvyšky pracieho prostriedku na vláknoch.
Šport	Športové oblečenie, syntetické vlákna ako polyester, zmesi polyesteru a elastanu, polyamid. Vhodný na odstránenie potu a telesných nečistôt z technických športových odevov.
Rýchly 20 min	Jemne znečistená alebo raz nosená bavlnená a syntetická bielizeň.
Eco 40-60	Cyklus s nízkou spotrebou energiou na bavlnu vhodnú na pranie pri 40 alebo 60 °C. Nie je možné aktivovať žiadnu voľiteľnú funkciu. Zniží teplotu a predĺži čas na dosiahnutie dobrých výsledkov prania. 3)

- 1)** Počas tohto cyklu sa bubon otáča pomaly, aby sa zabezpečilo jemné pranie. Môže sa zdať, že sa bubon neotáča alebo že sa neotáča správne, ale pre tento program to je normálne.
- 2)** Testované na Staphylococcus aureus, Enterococcus faecium, Candida albicans, Pseudomonas aeruginosa a MS2 Bacteriophage v externom teste, ktorý vykonala spoločnosť Swisstatest Testmaterialien AG v roku 2021 (správa o teste č. 202120117).
- 3)** Podľa nariadenia EÚ 2019/2023 tento program pri 40 °C vyperie bežne zašpinenú bavlnenú bielizeň, ktorá sa má prať pri 40 °C alebo 60 °C, spolu v jednom cykle. Bližšie informácie o dosiahnutej teplote bielizne, trvaní programu a ďalšie údaje nájdete v kapitole „Hodnoty spotreby“.

Teplota programu, maximálna rýchlosť odstreďovania a maximálna náplň

Program	Predvolená teplota Teplotný rozsah	Referenčná rýchlosť odstreďovania Rozsah rýchlosti od- streďovania	Maximálna hmot- nosť náplne
Ultraquick 49min	30 °C 60 °C – 30 °C	1400 ot./min 1400 ot./min – 400 ot./min	8.0 kg
Bavlna	40 °C 90 °C – studená voda	1400 ot./min 1400 ot./min – 400 ot./min	10.0 kg
Syntetika	30 °C 60 °C – studená voda	1200 ot./min 1200 ot./min – 400 ot./min	5.0 kg
Jemná bielizeň	30 °C 40 °C – studená voda	800 ot./min 1200 ot./min – 400 ot./min	2.0 kg
Vlna  	40 °C 40 °C – studená voda	1200 ot./min 1200 ot./min – 400 ot./min	3.0 kg
Vypustenie/Odstreďovanie	-	1400 ot./min 1400 ot./min – 400 ot./min	10.0 kg
Plákanie	-	1400 ot./min 1400 ot./min – 400 ot./min	10.0 kg
Hygiena  	60 °C	1400 ot./min 1400 ot./min – 400 ot./min	10.0 kg

Program	Predvolená teplota Teplotný rozsah	Referenčná rýchlosť odstreďovania Rozsah rýchlosti od- streďovania	Maximálna hmot- nosť náplne
Džínsy	30 °C 40 °C – studená voda	800 ot./min 1200 ot./min – 400 ot./min	4.0 kg
Šport	30 °C 60 °C – studená voda	1200 ot./min 1200– 400 ot./min	5.0 kg
Rýchly 20 min	20 °C 20 °C – studená voda	1200 ot./min 1400 ot./min – 400 ot./min	3.0 kg
Eco 40-60	1)	1400 ot./min 1400 ot./min – 400 ot./min	10.0 kg





1) Teplota tohto programu nie je na displeji viditeľná a automaticky sa nastaví.



Kompatibilita voliteľných funkcií programu





Voliteľné funkcie nemožno zvoliť pri všetkých pracích programoch, niektoré voliteľné funkcie sa môžu vylučovať s inými. V takom prípade vám spotrebič neumožní nastaviť nekompatibilné preferencie súčasne.

Dbajte na to, aby boli obrazovka a dotykové tlačidlá vždy čisté a suché.

	Ultraquick 49min	Bavlna	Syntetika	Jemná bielizeň	 Vina	Vypustenie/Odstreďovanie	Plákanie	 Hygiena	Džínsy	Šport	Rýchly 20 min	Eco 40-60
AutoDose												
 AutoDose Prací prostriedok	■	■	■	■				■	■	■	■	■
 AutoDose Avivážny prostriedok	■	■	■	■	■		■	■	■	■	■	■
Iné												
Odstreďovanie	■	■	■	■	■	■	■	■	■	■	■	■

	Ultraquick 49min	Bavlna	Syntetika	Jemná bielizeň	 Vlna	Vypustenie/Odstreďovanie	Plákanie	 Hygiena	Džínsy	Šport	Rýchly 20 min	Eco 40-60
--	------------------	--------	-----------	----------------	--	--------------------------	----------	---	--------	-------	---------------	-----------

AutoDose

 Zastavenie plákania	■	■	■	■	■	■	■	■	■	■	■	■
 Tichý		■	■	■					■	■		
--- Bez odstreďovania						■ 1)	■					
Koniec o	■	■	■	■	■	■	■	■	■	■	■	■
Predpierka		■	■								■	
Para Jednoduché Žehlenie 2)	■	■	■					■	■	■		
Extra plákanie	■	■	■	■			■	■	■	■		

1) Ak nastavíte voľiteľnú funkciu „Bez odstreďovania“, spotrebič len vypustí vodu.

2) Táto voľiteľná funkcia nie je k dispozícii pri teplotách nižších ako 40 °C.

Vhodné pracie prostriedky pre pracie programy

Program	Univerzálny prášok ¹⁾	Tekutý univerzálny	Tekutý na farebnú bielizeň	Jemná vlna	Špeciálny
Bavlna	▲	▲	▲	--	--
Syntetika	▲	▲	▲	--	--
Jemná bielizeň	--	--	--	▲	▲
Vlna	--	--	--	▲	▲
Hygiena	▲	▲	--	--	▲
Džínsy	--	--	▲	▲	▲
Šport	--	▲	▲	--	▲
Rýchly 20 min	--	▲	▲	--	--
Eco 40-60	▲	▲	▲	--	--

1) Pri teplote nad 60 °C sa odporúča používanie práškového pracieho prostriedku.

▲ = Odporúčané

-- = Neodporúčané

11.3 Woolmark Wool Care - Zelená



Cyklus prania vlny tohto spotrebiča bol schválený spoločnosťou The Woolmark Company na pranie vlnených odevov označených symbolom ručného prania za predpokladu, že odevy sa perú v súlade s pokynmi uvedenými na štítku odevov a pokynmi výrobcu tejto práčky. M2304
Symbol Woolmark je v mnohých krajinách certifikačnou obchodnou značkou.

12. 📶 NASTAVENIE WIFI PRIPOJENIA

Táto kapitola popisuje ako pripojiť inteligentný spotrebič k WiFi sieti a prepojiť ho s mobilnými zariadeniami.

Táto funkcia vám umožní prijímať oznámenia a ovládať a monitorovať spotrebič z mobilných zariadení.

Funkcia WiFi je pri pôvodnom nastavení z výroby vypnutá.

Na pripojenie spotrebiča a využívanie širokého radu funkcií a služieb potrebujete:

- Domácu bezdrôtovú sieť so zapnutým internetovým pripojením.
- Mobilné zariadenie pripojené k bezdrôtovej sieti.

Parametre modulu Wi-Fi

Frekvencia	2,412 - 2,472 GHz pre Európsky trh
Protokol	IEEE 802.11b/g/n
Max. výkon	<20 dBm
Šifrovanie	WPA, WPA2, WPA3

12.1 QR kód na typovom štítku

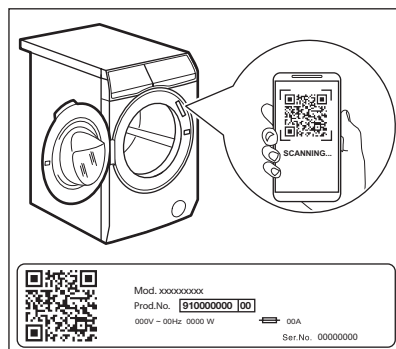

QR kód je možné použiť dvoma spôsobmi:

- Naskenujte QR kód pomocou zabudovanej aplikácie kamery a stiahnite si našu aplikáciu z obchodu s aplikáciami vo svojom inteligentnom zariadení, a postupujte podľa požadovaných krokov.
- Spárovaním inteligentného zariadenia so spotrebičom sa zjednoduší tento proces. Naskenujte QR kód so snímačom QR kódov zabudovaným v našej aplikácii.

12.2 Inštalácia a konfigurácia Aplikácia



Aplikácia vám umožňuje starať sa o vašu bielizeň pomocou mobilného zariadenia. Obsahuje veľké množstvo programov, užitočné funkcie a produktové informácie dokonale prispôbené spotrebiču. Pomocou aplikácie môžete zvoliť programy už dostupné z ovládacieho panela spotrebiča, a navyše odblokovať programy dostupné iba z mobilného zariadenia. Dodatočné programy sa môžu časom zmeniť spolu s novými verziami aplikácie. Ide o personalizovanú starostlivosť o bielizeň – všetko z vášho mobilného zariadenia.

Keď pripájate spotrebič k aplikácii, stojte s mobilným zariadením blízko neho.

Uistite sa, že je mobilné zariadenie pripojené k bezdrôtovej sieti.

1. Prejdite do obchodu App Store vo svojom inteligentnom zariadení alebo naskenujte QR kód (*pozrite si odsek „QR kód na typovom štítku“*).
2. Stiahnite a nainštalujte našu aplikáciu.
3. Spustíte aplikáciu. Zadajte krajinu a jazyk a prihláste sa svojou e-mailovou adresou a heslom. Ak nemáte účet, vytvorte si nový podľa pokynov v aplikácii Aplikácia.
4. Pri registrácii a konfigurácii spotrebiča postupujte podľa pokynov v aplikácii.

12.3 Sieťové pripojenie Wi-Fi



Zapnutie siete Wi-Fi



Ako predvolené nastavenie z výroby je funkcia Wi-Fi vypnutá.

Ak chcete spotrebič pripojiť k sieti Wi-Fi, ťuknite na tlačidlo Remote Start Mode  a podržte ho 5 sekúnd. Týmto úkonom sa otvorí prístupový bod (prejde do režimu AP). Ak predtým nebol vytvorený, začne proces vytvorenia.

Keď sa aktivuje prístupový bod a zadáte nový prístupový údaj k sieti, nahradia sa predtým uložené sieťové údaje. Ak nie, bude sa naďalej pripájať k predtým uloženej sieti.

Počas tejto fázy sa na displeji zobrazí iba ikona  Wi-Fi a hlásenie „on“, pričom žiadne ďalšie ukazovatele na ovládacom paneli nesvietia. Ikona Wi-Fi  začne blikať.

Keď sa aktivuje prístupový bod, na displeji sa zobrazí „AP“.

Ikona Wi-Fi  bude naďalej blikať, kým nedôjde k pripojeniu k domácej sieti.

Po úspešnom vytvorení prístupového bodu sa prehrá zvuk a ikona Wi-Fi  zostane svietiť.



Počas zapínania pripojenia Wi-Fi a prístupového bodu sa pri stlačení ľubovoľného tlačidla prehrá zvuk chyby.

Po pripojení umožníte ťuknutím na tlačidlo Remote Start Mode  Zap. používateľom spustiť cykly na diaľku pomocou App.

Automatické pripojenie k registrovanej sieti

Po úspešnom nastavení spotrebiča a registrácii do domácej siete sa spotrebič pri každom zapnutí pokúsi automaticky pripojiť k sieti. Keď sa úspešne nadviaže pripojenie k Wi-Fi, nezaznie žiadny zvuk.

Pripojenie k inej sieti (opätovné aktivovanie prístupového bodu)

Vždy, keď používateľ ťukne na tlačidlo

Remote Start Mode  a podrží ho 5 sekúnd, prístupový bod sa aktivuje a začne sa vysielat'. Nové prihlasovacie údaje do siete prijaté v tomto bode prepíšu predtým uložené prihlasovacie údaje a spotrebič sa potom pripojí k novej sieti Wi-Fi.

Zapnutie siete Wi-Fi

Ak sa používateľ rozhodne, že už nechce pripojiť spotrebič k sieti Wi-Fi, môže ťuknúť na tlačidlo Remote Start Mode  a podržať ho 10 sekúnd, spotrebič sa resetuje a vypne.

Na displeji sa na 5 sekúnd zobrazí iba — — — a všetky ostatné ukazovatele na ovládacom paneli zostanú zhasnuté.

Po resetovaní sa displej vráti do pôvodného stavu, ikona Wi-Fi  zostane zhasnutá.

12.4 Bezdrôtová aktualizácia

Aplikácia môže navrhnúť aktualizáciu spotrebiča.

Aktualizácia je akceptovaná iba cez aplikáciu.

Ak je spustený program, aplikácia oznámi, že aktualizácia prebehne po skončení programu.

Počas aktualizácie sa na displeji spotrebiča zobrazí .

Počas aktualizácie spotrebič nevypínajte ani neodpájajte zo siete.

Spotrebič budete môcť znova používať po dokončení aktualizácie bez oznámenia o úspešnej aktualizácii.

Ak sa vyskytne chyba, na displeji spotrebiča sa zobrazí symbol . Stlačením ľubovoľného tlačidla alebo otočením ovládača sa vrátte na normálne používanie.

12.5 WiFi vždy zapnuté

Funkcia WiFi vždy zapnuté je k dispozícii v aplikácii.

Pomocou tejto funkcie zostáva spotrebič pripojený k sieti, aj keď je vypnutý.

Ukazovateľ  sa prerušovane rozsvieti a zhasne.

Spotrebič môžete zapnúť stlačením Zap./Vyp. tlačidla alebo prostredníctvom aplikácie.



Funkcia WiFi vždy zapnuté môže ovplyvniť spotrebu energie.

13. KAŽDODENNÉ POUŽÍVANIE

VAROVANIE!

Pozrite si kapitoly ohľadne bezpečnosti.

13.1 Aktivácia spotrebiča

1. Pripojte sieťovú zástrčku do sieťovej zásuvky.
2. Otvorte vodovodný kohútik.
3. Na zapnutie spotrebiča podržte stlačené tlačidlo Zap./Vyp. na niekoľko sekúnd.

Zaznie krátky tón.

13.2 Plnenie bielizne

- Otvorte dverka spotrebiča.
 - Skôr ako bielizeň vložíte do spotrebiča, poriadne ju vytraste.
 - Bielizeň vkladajte do bubna po jednom.
- Uistite sa, že ste do bubna nevložili príliš veľa bielizne.
- Dverka pevne zatvorte.

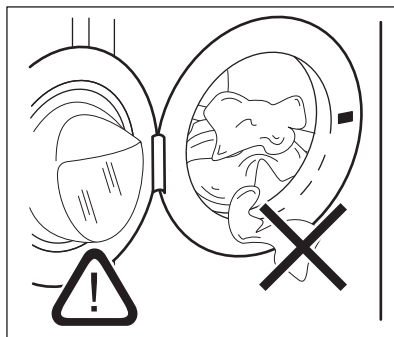

UPOZORNENIE!

- Uistite sa, že medzi tesnením a dverkami nezostala zachytená bielizeň. Hrozí nebezpečenstvo úniku vody alebo poškodenia bielizne.
- Pranie bielizne silne znečistenej olejom alebo mastných škvŕn môže poškodiť gumené časti spotrebiča.

13.3 Používanie pracích prostriedkov a iných prídavných prostriedkov

Ak sa v nastavenom programe aktivujú obe nádržky AutoDose, automaticky sa naplní prostriedok aj aviváž.

Ak je v nastavenom programe deaktivovaná jedna z nádržíek AutoDose alebo obe nádržky (OFF), pokračujte ručným naplnením produktu do vhodnej priehradky.

13.4 Bielidlo

Ako alternatívu aviváže môžete v priehradke  použiť aj bielidlo spolu s programami pre bielu bavlnu.

Postupujte nasledovne:

1. Vložte bielidlo do priehradky . Neprekračujte značku «MAX» v zásuvke na pracie prostriedky.
2. Spustíte program pre bielu bavlnu.
3. Po skončení programu spustíte program plákania alebo program s voliteľnou funkciou plákania. V prípade potreby použijete aviváž.

Pomôže to odstrániť zvyšky bielidla.



Do priehradky nikdy nelejte naraz bielidlo a aviváž.

13.5 Nastavenie programu



Eco 40-60 je predvolený navrhnutý program pri zapnutí spotrebiča, na ktorý sa vzťahujú informácie na štítku s energetickými údajmi.



Ak chcete zmeniť automatické dávkovanie pracieho prostriedku alebo aviváže, prejdite pred akýmkoľvek nastavením programu do AutoDose režimu konfigurácie. Režim konfigurácie môže zrušiť dočasné nastavenia. Bližšie informácie nájdete v odseku „AutoDoseRežim konfigurácie“ v kapitole „AutoDoseTechnológia (automatické dávkovanie)“.

1. Volič programu nastavte na výber požadovaného programu prania. Príslušný ukazovateľ programu sa rozsvieti. Program Parné osvieženie môžete vybrať v oblasti SmartSelect.

Ukazovateľ tlačidla Štart/Pauza  bliká. Na displeji sa zobrazí predbežné trvanie programu, maximálne povolené naplnenie pre daný program (iba na niekoľko sekúnd), prednastavená teplota, prednastavená rýchlosť odstreďovania a ukazovatele fázy prania (ak sú dostupné).

2. Pomocou funkcie SmartSelect zmeňte úroveň znečistenia. Spotrebič automaticky odporučí kombináciu najnižšej teploty a optimálnych nastavení, aby ste dosiahli ten správny výsledok v čo najkratšom čase. Program Steam Refresh môžete vybrať v oblasti SmartSelect.
3. Ak chcete zmeniť teplotu a/alebo rýchlosť odstreďovania, stlačte príslušné tlačidlá.
4. V prípade potreby nastavte jednu alebo viacej voliteľných funkcií stlačením príslušných tlačidiel. Príslušný ukazovateľ sa zobrazí na displeji a následne sa zmenia dané informácie.





V prípade, že výber **nie je možný**, zaznie zvukový signál.

13.6 Spustenie programu



VAROVANIE!



Uistite sa, že je dávkovač pracieho prostriedku pevne zatvorený, inak sa program nespustí.

Dotykom tlačidla Štart/Pauza  spustíte program. Príslušný ukazovateľ prestane blikať a zostane svietiť. Program sa spustí a dverka sú zablokované. Na displeji sa zobrazí ukazovateľ .



Skôr ako spotrebič začne napúšťať vodu, môže sa na chvíľu spustiť odtokové čerpadlo.

13.7 Spustenie programu s funkciou Koniec o

1. Opakovane stlačte toto tlačidlo, kým sa na displeji nezobrazí požadovaný čas, kedy sa mal program skončiť. Ukazovateľ  sa rozsvieti.
2. Dotknite sa tlačidla Štart/Pauza . Bubon sa začne otáčať, aby sa vykonal SensiCare odhad náplne, ak je uvedený vo vybranom programe.
3. Spotrebič spustí odpočítavanie do konca programu a program sa spustí v správnom momente tak, aby sa skončil v čase nastavenom touto voliteľnou funkciou.

Zmena alebo zrušenie tejto voliteľnej funkcie:

1. Spotrebič vypnite tlačidlom Zap./Vyp. .
2. Spotrebič znova zapnite.
3. Znovu nastavte program.

13.8 Zistenie naplnenia SensiCare System



Trvanie programu na displeji sa vzťahuje na **strednú/veľkú náplň**.

Po stlačení tlačidla Štart/Pauza  ukazovateľ maximálnej náplne zhasne a SensiCare System začne zisťovať dávku bielizne:

1. Spotrebič zistí naplnenie počas prvých 30 sekúnd. Počas tejto fázy vytvorí blikajúce pomlčky jednoduchú animáciu. Ak sa zistí preťaženie, na 30 s sa zobrazí informácia o preťažení a potom displej prejde do predchádzajúceho zobrazenia.
2. Počas tejto fázy sa bubon nakrátko zatočí.
3. Nastavené trvanie programu sa môže upraviť a môže sa zvýšiť alebo znížiť. Po ďalších 30 sekundách začne do spotrebiča pritekať voda.

Po skončení zisťovania náplne, v prípade **preplnenia bubna**, bliká na displeji ukazovateľ **MAX**:

V takomto prípade je možné do ďalších 30 sekúnd pozastaviť spotrebič a odstrániť kusy oblečenia, ktoré sú navyše.

Po odstránení nadmernej náplne stlačte tlačidlo Štart/Pauza  na opätovné spustenie programu. Fáza SensiCare sa môže zopakovať až trikrát (pozrite 1. bod).

Dôležité! Ak množstvo bielizne zmenšíte, prací program sa spustí aj napriek preplneniu. V takomto prípade nie je možné zaručiť najlepšie výsledky prania.



Asi po 20 minútach od spustenia programu sa môže trvanie programu opäť upraviť, a to v závislosti od schopnosti tkanín absorbovať vodu.



Funkcia SensiCare System nie je dostupná pre všetky programy, ako napríklad: Vlna/Hodváb, Plákanie a programy s krátkymi cyklami.

13.9 Prerušenie programu a zmena voliteľných funkcií



Pri spustenom programe môžete zmeniť **iba niektoré** voliteľné funkcie:

1. Dotknite sa tlačidla Štart/Pauza . Príslušný indikátor zabliká.
2. Zmeňte voliteľné funkcie. Príslušne sa zmenia informácie uvedené na displeji.

3. Znovu sa dotknite tlačidla Štart/Pauza .

Umyvací program bude pokračovať.

13.10 Zrušenie spusteného programu

1. Stlačením tlačidla Zap./Vyp.  zrušíte program a vypnete spotrebič.
2. Ďalším stlačením tlačidla Zap./Vyp.  spotrebič zapnete.

Teraz môžete nastaviť nový prací program.



Ak je už spustená fáza SensiCare a voda už začala pritekať, nový program začne **bez opakovania fázy SensiCare**. Voda a prací prostriedok sa nevypustia, aby sa predišlo plytvaniu. Na displeji sa zobrazí maximálne trvanie programu, pričom aktualizácia prebehne asi po 20 minútach po spustení nového programu.

13.11 Otvorenie dvierok – Prídanie odevov



Ak svieti ikona , môžete dvierka otvoriť.

Počas prebiehajúceho programu alebo odpočítavania odloženého štartu sú dvierka spotrebiča zablokované. Na displeji sa zobrazí ukazovateľ .



Dvierka neotvárajte, ak je príliš vysoká teplota alebo hladina vody v bubne a/alebo sa bubon ešte otáča.

Prídanie alebo odstránenie odevov:

1. Dotknite sa tlačidla Štart/Pauza . Na displeji zhasne príslušný ukazovateľ zámku dverí .
2. Otvorte dvierka spotrebiča. V prípade potreby pridajte alebo odoberte odevy. Dvierka zatvorte a dotknite sa tlačidla Štart/Pauza .

Program (alebo odpočítavanie odloženého štartu) bude ďalej pokračovať.

13.12 Koniec programu

Keď program skončí, spotrebič sa automaticky zastaví. Zaznejú zvukové signály (ak sú zapnuté). Na displeji sa zobrazí .

Ukazovateľ tlačidla Štart/Pauza  zhasne.

Dvierka sa odblokujú a ukazovateľ  zhasne.

1. Stlačením tlačidla Zap./Vyp.  vypnete spotrebič.

Päť minút po skončení programu funkcia úspory energie automaticky vypne spotrebič.







Keď spotrebič znovu zapnete, ako predvolený program navrhne Eco 40-60. Otočením ovládača programu nastavte nový cyklus.

2. Zo spotrebiča vyberte všetku bielizeň.
3. Uistite sa, že bubon je prázdny.
4. Dvierka a priehradku na prací prostriedok nechajte mierne pootvorené, aby ste zabránili tvorbe plesní a zápachu.

13.13 Vypustenie vody po skončení cyklu

Ak ste si zvolili program alebo voliteľnú funkciu, ktorá nevypúšťa vodu pri poslednom plákaní, program sa ukončí, ale:

- V oblasti času sa zobrazí  a na displeji sa zobrazí zablokovanie dvierok .
 - Ukazovateľ tlačidla Štart/Pauza  začne blikať.
 - Bubon sa stále v pravidelných intervaloch otáča, aby sa zabránilo pokrčeniu bielizne.
 - Dvierka zostanú zablokované.
 - Aby ste mohli otvoriť dvierka, musíte vypustiť vodu.
1. V prípade potreby stlačte tlačidlo Odstreďovanie a znížte spotrebičom navrhnutú rýchlosť odstredovania.
 2. Stlačte tlačidlo Štart/Pauza : spotrebič vypustí vodu a odstredí.

Ukazovateľ funkcie Plákanie Stop  alebo  zhasne.



Ak ste nastavili Tichý a rýchlosť odstreďovania sa nezmenila, po stlačení tlačidla Štart/Pauza spotrebič iba vypustí vodu.

- Po skončení programu, keď ukazovateľ blokovania dvierok zhasne, môžete dvierka otvoriť.
- Podržte stlačené tlačidlo Zap./Vyp. niekoľko sekúnd, spotrebič sa vypne.

13.14 Funkcia pohotovostného režimu

V snahe šetriť energiu funkcia automaticky vypne spotrebič, aby sa znížila spotreba energie v nasledovných prípadoch:

- nepoužijete spotrebič po dobu 5 minút, keď nie je spustený žiaden program.
- Ak stlačením tlačidla Zap./Vyp. spotrebič znovu zapnete.

- 5 minút po skončení pracieho programu. Ak stlačením tlačidla Zap./Vyp. spotrebič znovu zapnete. Na displeji sa zobrazí koniec posledného programu. Otočením ovládača programu nastavte nový cyklus.



Ak nastavíte program alebo voliteľnú funkciu, ktoré končia s vodou v bubne, funkcia pohotovostného režimu **nevypne** spotrebič, aby vám pripomenula, že máte vypustiť vodu.



Ak je zapnutá funkcia WiFi vždy zapnuté, prerušované sa rozsvieti a zhasne iba ukazovateľ .

14. TIPY A RADY

VAROVANIE!

Pozrite si kapitoly ohľadne bezpečnosti.

14.1 Náplň bielizne

- Bielizeň roztriedte na: bielu, farebnú, syntetickú, jemnú a vlnu.
- Dodržiavajte pokyny uvedené na štítkoch odevov.
- Neperte spolu bielu a farebnú bielizeň.
- Nezabudnite, že teplota na štítku starostlivosti uvádza maximálnu teplotu, nie odporúčanú teplotu.
- Skontrolujte potrebnú úroveň prania, odevy možno stačí iba osviežiť a namiesto prania možno použiť Parné osvieženie
- Niektoré farebné kusy bielizne môžu pri prvom praní vyblednúť. Odporúčame, aby ste ich prvé razy prali samostatne.
- Viacvrstvové odevy, vlnené oblečenie a odevy s namaľovanými dekoráciami prevráťte naruby.
- Odolné škrvny ošetríte vopred.
- Odolné škrvny odstráňte špeciálnym prípravkom.

- Pri praní záclon buďte opatrní. Odstráňte háčiky a záclony vložte do pracieho vrečka alebo obliečky.
- Veľmi malé náplne môžu spôsobiť problémy s vyvážením vo fáze odstreďovania, čo môže mať za následok nadmerné vibrácie. Ak sa tak stane:
 - prerušte program a otvorte dvierka (pozrite si kapitolu „Každodenné používanie“);
 - ručne usporiadajte bielizeň tak, aby jednotlivé položky boli vo vnútri rovnomerne rozložené;
 - Stlačte tlačidlo Štart/Pauza. Fáza odstreďovania pokračuje.
- Zapínanie na gombíky obliečky na vankúše, zipsy, háčiky a papriky. Opasky, šnúry, šnúrkové topánky, mašle a akékoľvek iné voľné časti odevov zviažte.
- Neperte neobrúbené ani natrhnuté odevy. Na pranie malých a/alebo citlivých kusov (napr. podprsenky s kosticami, opasky, pančuchové nohavice, šnúrkové topánky, mašle a pod.) použite pracie vrecúško.).

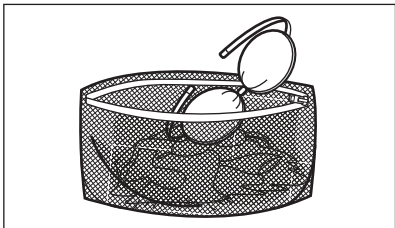

- Vyprázdnite vrecká a odevy narovnajte.

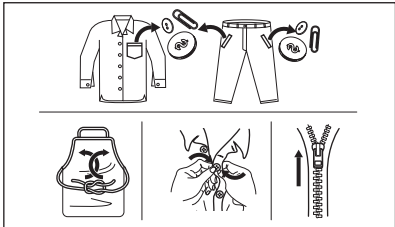

14.2 Veľmi odolné škvryny

Na niektoré škvryny nestačí voda a prací prostriedok.

Tieto škvryny odporúčame ošetriť ešte pred vložením odevu do práčky.

Špeciálne odstraňovače škvŕn sú k dispozícii. Použite špeciálny odstraňovač škvŕn určený pre daný typ škvŕny a tkaniny.

Odstraňovač škvŕn nestriekajte na odevy v blízkosti spotrebiča, keďže spôsobuje poškodenie plastových častí.



14.3 Druh a množstvo pracieho prostriedku

Výber pracieho prostriedku a používanie správnych množstiev nielen ovplyvňuje prací výkon, ale tiež pomáha predísť odpadu a chrániť životné prostredie:

- Používajte len pracie prostriedky a prídavné prostriedky určené špeciálne pre

práčky. Najprv postupujte podľa týchto všeobecných pravidiel:

- práškové pracie prostriedky (tiež tablety a jednodávkové pracie prostriedky) pre všetky druhy tkanín okrem jemnej. Uprednostnite práškové pracie prostriedky s obsahom bieliadla pre bielu bielizeň a dezinfikovanie bielizne,
- tekuté pracie prostriedky (tiež jednodávkové pracie prostriedky), hlavne pri programoch prania pri nízkej teplote (max. 60 °C) pre všetky typy tkanín alebo špeciálne prostriedky na pranie vlny.
- Vyber a množstvo pracieho prostriedku závisí od druhu tkaniny (jemná bielizeň, vlna, bavlna a pod.), farby oblečenia, veľkosti náplne, stupňa znečistenia, teploty prania, času a tvrdosti použitej vody.
- Dodržte pokyny, ktoré nájdete na obale pracích prostriedkov alebo prídavných prostriedkov bez toho, aby ste použili väčšie množstvo, ako je uvedené (**MAX**).
- Nemiešajte rôzne druhy pracích prostriedkov.
- Použite menej pracieho prostriedku, ak:
 - periete malú náplň,
 - ste skrátili trvanie programu tlačidlom Time Manager.
 - bielizeň je mierne zašpinená,
 - počas prania vzniká veľké množstvo peny.
- Keď používate tablety alebo kapsule pracieho prostriedku, vždy ich vložte do bubna, nie do dávkovača pracieho prostriedku a dodržiavajte odporúčania výrobcu.

Nedostatok pracieho prostriedku môže spôsobiť:

- neuspokojivé výsledky prania,
- zhnednutie náplne,
- masťné oblečenie,
- pleseň v spotrebiči.

Nadmerné množstvo pracieho prostriedku môže spôsobiť:

- mydliny,
- znížený účinok prania,
- nevhodné plákanie,
- väčší dopad na životné prostredie.

14.4 Tipy na úsporu



Nechajte funkciu SmartSelect aby vás sprevádzala úsporou energie, času a vody. Voliteľné funkcie Extra Light a Menej môžete používať väčšinu času. Použitím Parné osvieženie sa vyhnete praniu a osviežite svoje oblečenie iba parou.

V záujme dosiahnutia lepších výsledkov vám odporúčame, aby ste postupovali podľa týchto tipov:

- **Bežne znečistenú bielizeň perte bez predpierania.** Ušetríte tak prací prostriedok, vodu a čas.
- Naloženie spotrebiča po **maximálnu kapacitu vyznačenú pre každý program pomáha znížiť spotrebu energie a vody.**
- S adekvátnym ošetrovaním bielizne pred praním je možné odstrániť škrvny a limitované znečistenie a bielizeň je možné následne prať pri nižšej teplote.
- Aby ste použili správne množstvo pracieho prostriedku, pozrite si množstvo

odporúčané výrobcom pracieho prostriedku a skontrolujte tvrdosť vody vo vašom domácom systéme. Pozrite si časť „Tvrdosť vody“.

- Ak máte bubnovú sušičku, odporúča sa použiť **maximálnu možnú rýchlosť odstreďovania** pre zvolený prací program, aby sa ušetrila energia počas sušenia.
- Prednostne používajte krátke cykly pri nižších teplotách.

14.5 Tvrdosť vody

Ak je voda vo vašej oblasti tvrdá alebo stredne tvrdá, odporúčame vám použiť prídatný zmäkčovač vody pre práčky.

V oblastiach, kde je voda mäkká, nie je potrebné používať zmäkčovač vody.

Ak chcete zistiť tvrdosť vody vo vašej oblasti, obráťte sa na miestnu vodárenskú spoločnosť.

Použite správne množstvo zmäkčovača vody. Dodržiavajte pokyny uvedené na obale produktu.

15. OŠETROVANIE A ČISTENIE



VAROVANIE!

Pozrite si kapitoly o hľadane bezpečnosti.

15.1 Harmonogram periodického čistenia

Periodické čistenie pomáha predĺžiť životnosť vášho spotrebiča.

Po každom cykle nechajte dvierka a dávkovač pracieho prostriedku mierne pootvorené, aby sa dosiahla cirkulácia vzduchu a vysušila vlhkosť vnútri spotrebiča: zabráni sa tvorbe plesní a zápachu.

Ak spotrebič nepoužívate dlhší čas: zatvorte vodovodný ventil a odpojte spotrebič od elektrickej siete.

Indikatívny harmonogram periodického čistenia:

Odvápňovanie	Dvakrát ročne
Program na údržbu práčky	Jedenkrát ročne
Vyčistite tesnenia dvierok	Každé dva mesiace
Vyčistite bubon	Každé dva mesiace
Vyčistite dávkovač pracieho prostriedku a nádržky AutoDose	Dvakrát ročne
Vyčistite filter odtokového čerpadla	Dvakrát ročne
Vyčistite filter v prírodnej hadici a filter ventilu	Dvakrát ročne

Nasledovné odseky vysvetľujú spôsob čistenia každého dielu.

15.2 Odstránenie cudzích predmetov



Pred spustením cyklu sa uistite, že sú vrecká prázdne a všetky voľné prvky sú uviazané. Pozrite si časť „Náplň bielizne“ v kapitole „Rady a tipy“.

Vyberte akékoľvek cudzie predmety (ako napr. kovové spony, gombíky, mince a pod.), ktoré môžete nájsť v tesnení dvierok, filtroch a bubne. Pozrite si odseky „Tesnenie dvierok s dvojzáhybovým lapačom“, „Čistenie bubna“, „Čistenie odtokového čerpadla“ a „Čistenie prívodnej hadice a filtra ventilu“. V prípade potreby kontaktujte autorizované servisné stredisko.

15.3 Vonkajšie čistenie

Spotrebič čistite iba jemným saponátom a teplou vodou. Všetky povrchy vyčistite dosucha.

Nepoužívajte drôtenky ani abrazívne materiály.



UPOZORNENIE!

Nepoužívajte alkohol, rozpúšťadlá ani chemikálie.



UPOZORNENIE!

Kovové povrchy nečistite umývacím prostriedkom na báze chlóru.

15.4 Odvápňovanie



Ak je voda vo vašej oblasti tvrdá alebo stredne tvrdá, odporúčame vám použiť zmäkčovač vody pre práčky.

Pravidelne kontrolujte bubon, či nenájdete usadený vodný kameň.

Bežné pracie prostriedky už obsahujú zmäkčovacie látky, ale odporúčame vám občas spustiť cyklus s prázdny bubnom a odvápňovacím prípravkom.



Vždy dodržiavajte pokyny uvedené na obale výrobku.

15.5 Program na údržbu práčky

Opakované a dlhodobé používanie programov s nízkymi teplotami a krátkych programov môže spôsobiť usadzovanie pracích prostriedkov, šírenie baktérií a tvorbu biovrstvy vo vnútri bubna a hadice. To môže viesť k tvorbe zápachu a plesní.

Ak chcete zabrániť usadzovaniu zvyškov a vyčistiť vnútornú časť spotrebiča, spúšťajte prací program na údržbu práčky minimálne raz mesačne:

1. Vyberte všetku bielizeň z bubna.
2. Vypnite funkciu AutoDose pre prací prostriedok a aviváž.
3. Spustite program na bavlnu pri maximálnej teplote s malým množstvom práškoveho pracieho prostriedku alebo program Čistenie práčky, ak je k dispozícii.

15.6 Tesnenie dvierok

Tento spotrebič je navrhnutý so **samočistiacim odtokovým systémom** umožňujúcim vypustenie ľahkých žmoliek, ktoré odpadnú z oblečenia, spolu s vodou. Tesnenie pravidelne kontrolujte. Po skončení cyklu môžete späťne získať mince, gombíky a iné malé predmety.

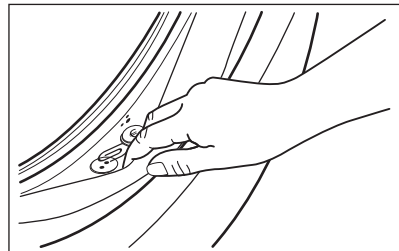

V prípade potreby ho vyčistite pomocou krémového čistiaceho prostriedku s obsahom amoniaku tak, aby ste nepoškabili povrch.



Vždy dodržiavajte pokyny uvedené na obale produktu.

15.7 Čistenie bubna

Bubon pravidelne kontrolujte, či sa v ňom neusádzajú nečistoty.

V bubne sa môžu objaviť hrdzavé škvrny od zhrdzavených predmetov v bielizni alebo ak voda z vodovodu obsahuje veľa železa.

Bubon vyčistíte špeciálnym prostriedkom na nehrdzavejúcu oceľ.



Vždy dodržiavajte pokyny uvedené na obale výrobku.

Bubon nečistíte prostriedkami s kyslým pH na odstraňovanie vodného kameňa, ani prostriedkami s obsahom chlóru či drôtenkami.

Dôkladné čistenie:

1. Bubon vyčistíte špeciálnym prostriedkom na nehrdzavejúcu oceľ.



Vždy dodržiavajte pokyny uvedené na obale výrobku.

2. Vyberte všetku bielizeň z bubna.
3. Vypnite funkciu AutoDose pre prací prostriedok a aviváž.
4. Spustíte krátky program na bavlnu pri vysokej teplote s prázdny bubnom a s malým množstvom práškoveho pracieho prostriedku alebo program Čistenie práčky, ak je k dispozícii. Ak sa spotrebič dá pripojiť k sieti WiFi, špeciálny program Čistenie práčky je možné stiahnuť aj prostredníctvom aplikácie.
5. Do prázdneho bubna ručne pridajte malé množstvo práškoveho pracieho prostriedku alebo konkrétneho produktu, aby sa vypláchli prípadné nečistoty.



Občas sa po skončení cyklu môže na displeji objaviť ikona ✨: je to odporúčanie na vykonanie „vyčistenia bubna“. Po vykonaní čistenia bubna hlásenie zmizne.

15.8 Čistenie nádržky dávkovača pracieho prostriedku a AutoDose

⚠ UPOZORNENIE!

Ak zmeníte typ pracieho prostriedku ako značku, koncentráciu a hrúbku, odporúčame vyčistiť zásuvku na prací prostriedok.



Pred čistením sa uistite, že sú všetky priehradky prázdne.

Ak chcete zabrániť možnému usadzovaniu sa zaschnutého pracieho prostriedku, hromadeniu aviváže, tvorbe plesní v dávkovači pracieho prostriedku alebo hromadeniu tekutých prídavných prostriedkov v nádržkách AutoDose, **z času na čas vykonajte tento čistiaci postup:**

1. Otvorte dávkovač pracieho prostriedku. Západku stlačte ako je naznačené na obrázku a vytiahnite dávkovač pracieho prostriedku von.

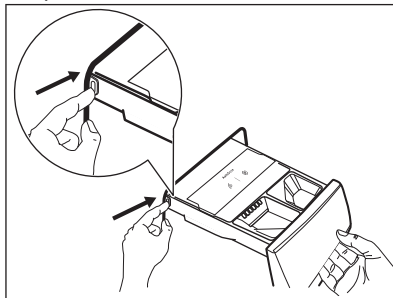

2. Vyberte násypku na aviváž a, ak je vložená, nádobu na tekutý prací prostriedok.

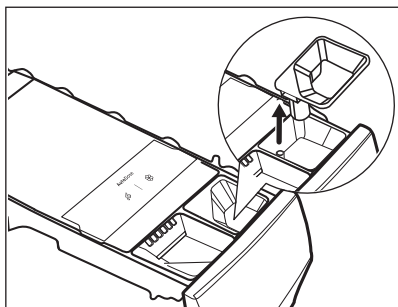
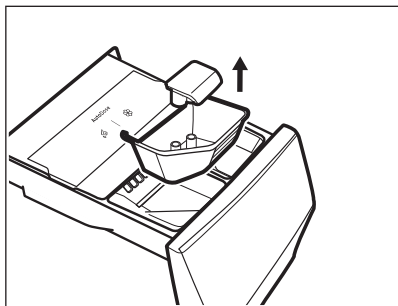

3. Stlačte západku na zadnej strane ako je indikované na obrázku a vyberte horný kryt jeho nadvihnutím.

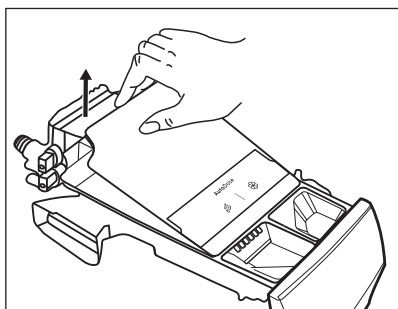
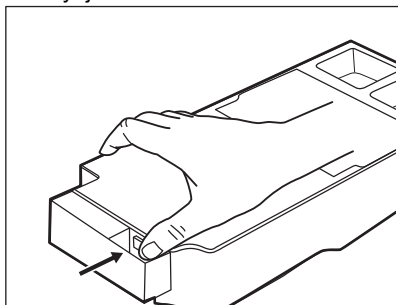

4. Ak chcete odstrániť zvyšky pracieho prostriedku alebo ak do nádržík pridáte nesprávne prídavné prostriedky, vyprázdňte zásuvku do umývadla alebo do vhodných nádob na zachytávanie tekutiny.

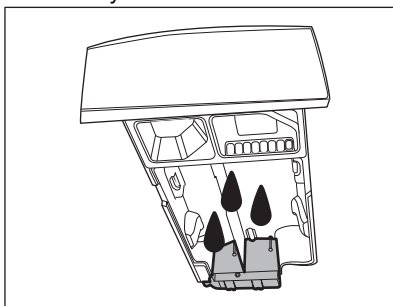

5. Zásuvku a všetky vložky umyte pod tečúcou vodou alebo ju vyčistíte vlhkou handričkou.

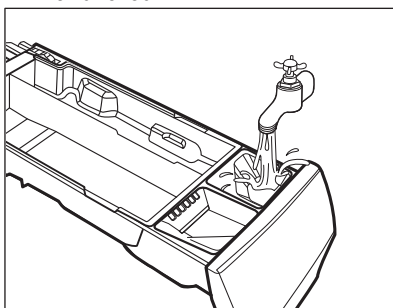

⚠ UPOZORNENIE!

Nepoužívajte ostré ani kovové kefky a špongie. Zásuvku neumývajte v umývačke riadu.

6. Dávkovač otočte hore dnom a otvorte dolný kryt ako je znázornené na obrázku.

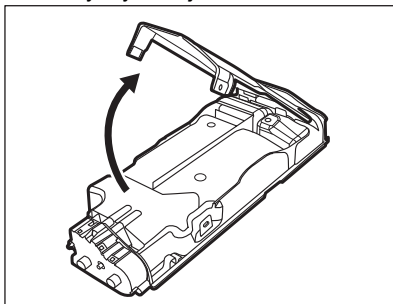

7. Uistite sa, že z dávkovača pracieho prostriedku sú odstránené všetky zvyšky pracieho prostriedku. Používajte iba vlhké jemné handričky.
8. Dolný kryt položte späť do jeho polohy zoradením jeho otvorov na hákoch zásuvky ako je znázornené na obrázku. Zatvorte ho, kým nezaznie „kliknutie“.

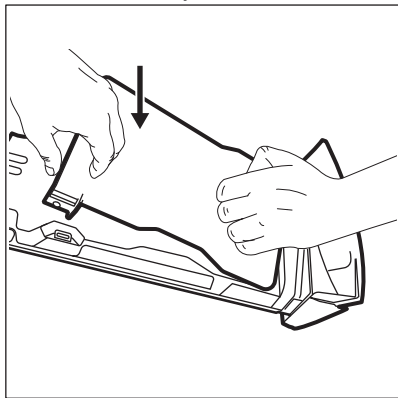

⚠ UPOZORNENIE!

Zatlačte dolný kryt podľa znázornenia na obrázku. Uistite sa, že je správne zatvorený.

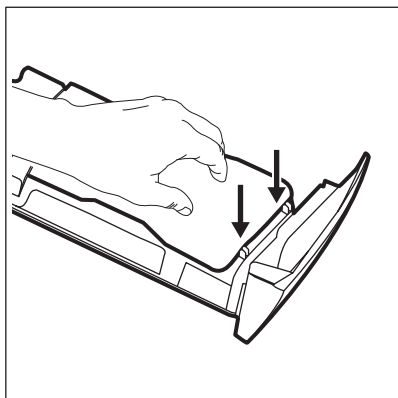

⚠ VAROVANIE!

Na čistenie nepoužívajte žiadne ostré a kovové kefky ani nástroje, čerpadlá alebo snímače umiestnené na zadnej strane zásuvky na prací prostriedok. V prípade potreby používajte len mäkké vlhké handričky.

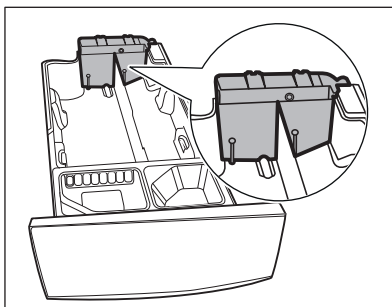

⚠ VAROVANIE!

Ak na zadnej časti nádržíek zostanú nejaké zvyšky, namáčajte zásuvku na prací prostriedok v teplej vode. Na čistenie nepoužívajte nástroje. Pred namáčaním vyberte rukoväť stlačením červeného tlačidla a vysuňte rukoväť podľa zobrazenia na obrázku.

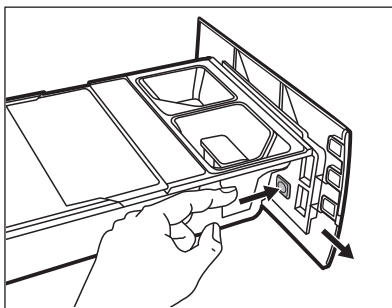

9. Uistite sa, že ste odstránili všetky zvyšky prostriedkov z hornej aj spodnej časti priehradky. Na vyčistenie priehradky násypky použite malú kefku.

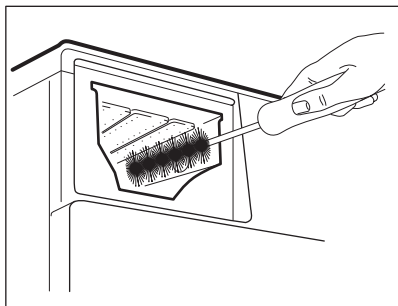

- 10.** Zásuvku opäť zmontujte podľa nasledovného postupu:
- Nasadte rukoväť, ak bola odmontovaná.
 - Nasadte a zatlačte dolný kryt, kým počuteľne nezacvakne.
 - Nasadte a zatlačte horný kryt na priehradku nádrží, kým počuteľne nezacvakne.
 - Vymeňte komponenty ručnej priehradky.
- 11.** Dávkovač leštidla vložte do vodiacich kolajničiek a jemne zatvorte až kým nezacvakne. Spustite program plákania bez bielizne.

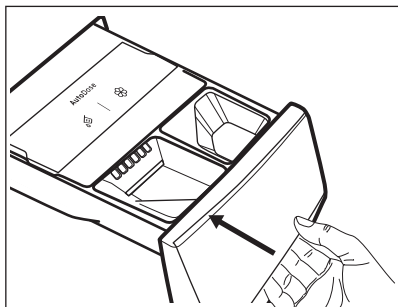

Aby ste obnovili funkčnosť, znova naplňte nádržky pracím prostriedkom a avivážou.

15.9 Čistenie odtokového čerpadla

VAROVANIE!

Zástrčku napájacieho kábla vytiahnite zo zásuvky elektrickej siete.



Pravidelne kontrolujte filter odtokového čerpadla a uistite sa, že je čistý.

Odtokové čerpadlo vyčistíte, ak:

- Spotrebič nevypúšťa vodu.
- Bubon sa netočí.
- Spotrebič vydáva nezvyčajný zvuk z dôvodu upchatia odtokového čerpadla.
- Displej zobrazuje kód alarmu **E2 1**.

VAROVANIE!

- Filter nevyberajte, kým je spotrebič v prevádzke.
- Čerpadlo nečistite, ak je voda v spotrebiči horúca. Počakajte, kým voda vychladne

Ak chcete vyčistiť čerpadlo, postupujte takto:

- Otvorte kryt čerpadla.

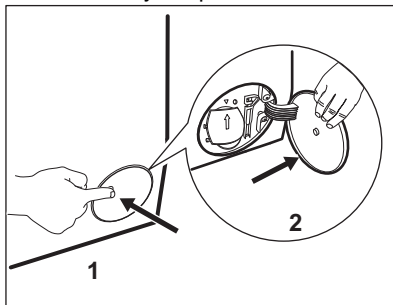

- Pod vývod vypúšťacieho čerpadla položte vhodnú misku, aby ste zachytili vytekajúcu vodu.
- Otvorte sklz nadol. Pri vyberaní filtra majte vždy poruke handru, aby ste mohli utrieť vytečenú vodu.

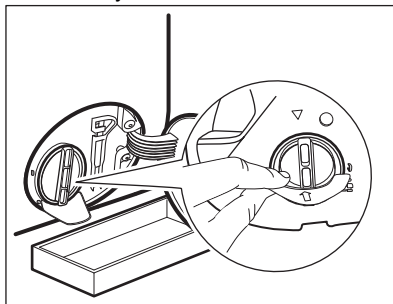

4. Filter otvorte otočením o 180 stupňov proti smeru hodinových ručičiek, nevyberajte ho. Vypustite vodu.

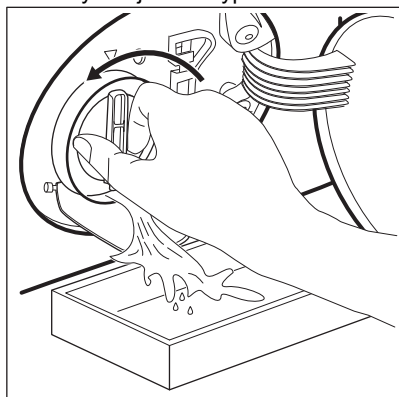

5. Keď bude miska plná vody, naskrutkujte späť filter a vyprázdnite nádobku.
6. Zopakujte kroky č. 4 a 5, až kým voda neprestane tiecť.
7. Otočte filter proti smeru hodinových ručičiek a vyberte ho.

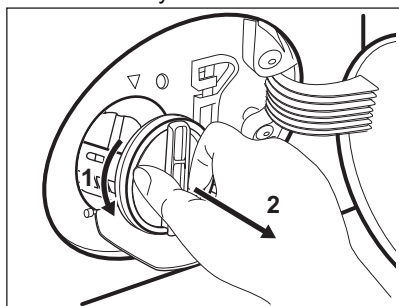

8. V prípade potreby odstráňte chumáče a predmety zachytené vo filtri.
9. Presvedčte sa, že sa lopatka čerpadla môže otáčať. Ak sa nedá otočiť, obráťte sa na autorizované servisné stredisko.

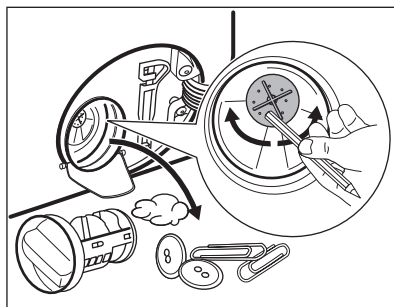

10. Filter vyčistite pod tečúcou vodou.

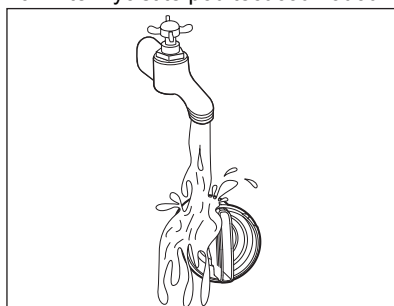

11. Vráťte filter späť na špeciálne lišty tak, že ho otočíte v smere hodinových ručičiek. Uistite sa, že ste filter utiahli správne, aby ste zabránili priesakom.

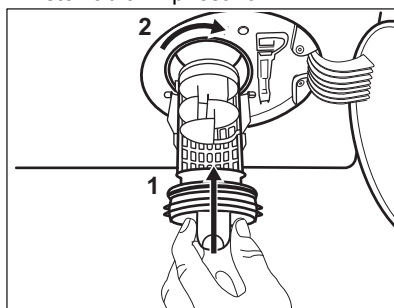

12. Zatvorte kryt čerpadla.

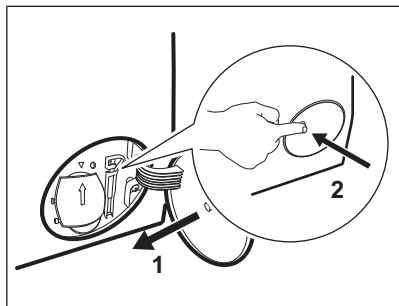

Keď vypustíte vodu postupom núdzového vypustenia, musíte znova aktivovať systém vypúšťania:

- a. Nalejte 2 litre vody do hlavnej priehradky zásuvky dávkovača pracieho prostriedku.
- b. Spustíte program, aby ste vypustili vodu.

15.10 Čistenie prírodnej hadice a filtra ventilu

Odporúčame občas vyčistiť filtre prírodnej hadice a ventilu, aby ste odstránili usadeniny, ktoré sa tam časom nahromadia:

1. Prívodnú hadicu odpojte od prívodu vody a vyčistíte filter.

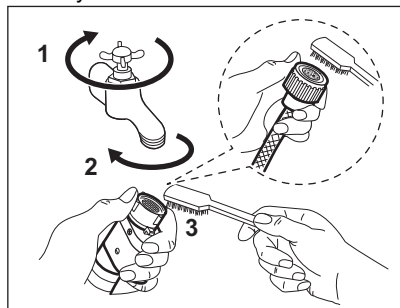

2. Prívodnú hadicu odpojte od spotrebiča uvoľnením kruhovej matice.

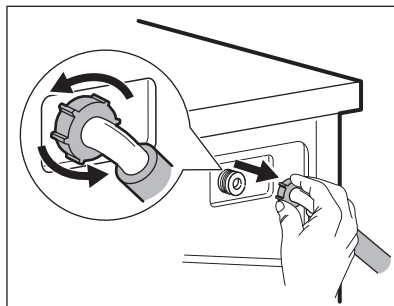

3. Keľkou na zuby vyčistíte filter ventilu na zadnej strane spotrebiča.

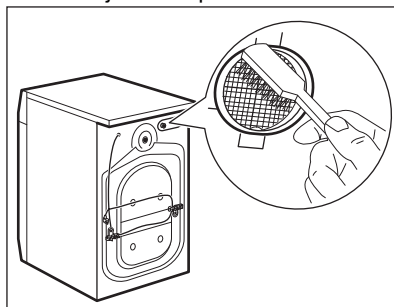

4. Keď znovu pripojíte hadicu na zadnej strane spotrebiča, otočte ju doľava a doprava (nie vertikálne), v závislosti od polohy vášho vodovodného kohútika.

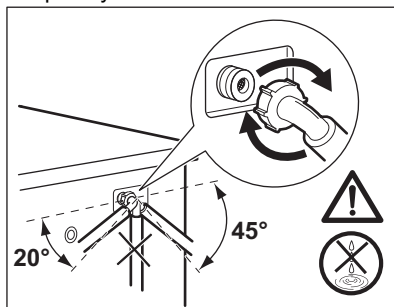

15.11 Núdzové vypustenie

Ak spotrebič nevypúšťa vodu, postupujte rovnako, ako je uvedené v odseku „Čistenie odtokového čerpadla“. V prípade potreby čerpadlo vyčistíte.

Keď vypustíte vodu postupom núdzového vypustenia, musíte znova aktivovať systém vypúšťania:

1. Nalejte 2 litre vody do hlavnej priehradky dávkovača pracieho prostriedku.
2. Na vypustenie vody spustíte príslušný program.

15.12 Ochranné opatrenia pred mrazom

Ak sa spotrebič nachádza na mieste, kde môže teplota dosiahnuť hodnoty okolo 0 °C alebo môže klesnúť pod túto teplotu, odstráňte zvyšnú vodu z prírodnej hadice a vypúšťacieho čerpadla.

1. Zástrčku napájacieho kábla vytiahnite zo sieťovej zásuvky.

2. Zatvorte vodovodný kohútik.
3. Obidva konce prírodnej hadice vložte do nádoby a nechajte vodu odtiecť z hadice.
4. Vyprázdnite vypúšťacie čerpadlo. Prečítajte si informácie o núdzovom vypustení.
5. Keď je vypúšťacie čerpadlo prázdne, znova nainštalujte prírodnú hadicu.

VAROVANIE!

Pred opätovným použitím spotrebiča sa uistite, že je teplota vyššia než 0 °C. Výrobca nie je zodpovedný za škody spôsobené nízkymi teplotami.

16. RIEŠENIE PROBLÉMOV

VAROVANIE!

Pozrite si kapitoly ohľadne bezpečnosti.

16.1 Kódy alarmov a možné poruchy

Spotrebič sa nespustí alebo sa zastaví počas prevádzky. Najprv skúste nájsť riešenie problému (pozrite si tabuľky).

VAROVANIE!

Pred akoukoľvek činnosťou spotrebič odpojte od elektrickej siete.

V prípade niektorých problémov sa na displeji zobrazí kód alarmu a môže nepretržite blikať tlačidlo Štart/Pauza  :



Ak je v spotrebiči príliš veľa bielizne, vyberte z bubna niekoľko kusov bielizne alebo dvierka držte zatlačené a stlačte tlačidlo Štart/Pauza, kým ukazovateľ  neprestane blikať (pozrite si obrázok nižšie).

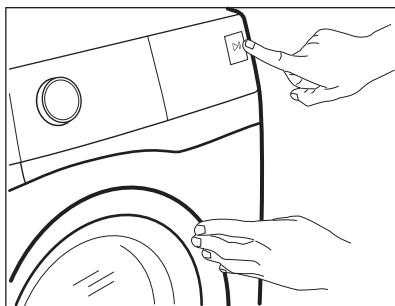

Problém

Možné riešenie

E11

Do spotrebiča nepriteká správne voda.

- Skontrolujte, či je vodovodný kohútik otvorený.
- Skontrolujte, či nie je tlak prívodu vody príliš nízky. O túto informáciu požiadajte miestny vodohospodársky orgán.
- Skontrolujte, či nie je vodovodný kohútik upchatý.
- Uistite sa, že prívodná hadica nie je skrútená, poškodená alebo ohnutá.
- Uistite sa, že pripojenie hadice na prívod vody je správne.
- Uistite sa, že filter prívodnej hadice a filter ventilu nie sú upchaté. Pozrite si časť „Ošetrovanie a čistenie“.

E21

Spotrebič nevypúšťa vodu.

- Skontrolujte, či nie je sifón umývadla upchatý.
- Skontrolujte, či nie je odtoková hadica skrútená alebo ohnutá.
- Skontrolujte, či nie je upchatý odtokový filter. V prípade potreby filter vyčistite. Pozrite si časť „Ošetrovanie a čistenie“.
- Uistite sa, že je pripojenie odtokovej hadice správne.
- Nastavte program vypúšťania vody, ak ste nastavili program bez fázy vypúšťania. Ak nie je program vypúšťania dostupný vo voliči programu, môžete ho nastaviť cez aplikáciu.
- Nastavte program vypúšťania vody, ak ste nastavili voliteľnú funkciu, po skončení ktorej zostane v práčke voda.

E41

Dvierka spotrebiča sú otvorené alebo sú nesprávne zatvorené.

- Ubezpečte sa, že dvierka sú správne zatvorené.

E91

Vnútorne zlyhanie. Elektronicke prvky spotrebiča nekomunikujú.

- Program sa neskončil správne alebo sa spotrebič zastavil príliš skoro. Spotrebič vypnite a znovu zapnite.
 - Ak sa opäť zobrazí poruchový kód, obráťte sa na autorizované servisné stredisko.
-

EH1: Frekvencia napájania je mimo rozsahu.

EH2: Príliš vysoké napájacie napätie.



EH3: Príliš nízke napájacie napätie.

Ak sa na displeji zobrazia iné poruchové kódy, vypnite a zapnite spotrebič.

Ak problém pretrváva, obráťte sa na autorizované servisné stredisko.

V prípade iného problému so spotrebičom vyhľadajte možné riešenia v tabuľke nižšie.

Problém	Možné riešenie
Program sa nespustí.	<ul style="list-style-type: none">• Skontrolujte, či je sieťová zástrčka pripojená k sieťovej zásuvke.• Skontrolujte, či sú dvierka spotrebiča zatvorené.• Skontrolujte, či nie je v skrinke s poistkami poškodená poistka.• Uistite sa, že bolo stlačené tlačidlo Štart/Pauza .• Ak je nastavený odložený štart, zrušte nastavenie alebo počkajte na dokončenie odpočítavania.• Skontrolujte, či sú dvierka dávkovača pracieho prostriedku pevne zatvorené.• Ak je zapnutá funkcia Detská poistka, vypnite ju.• Skontrolujte polohu voliča zvoleného programu.
Spotrebič napustí vodu a hneď ju aj vypustí.	<ul style="list-style-type: none">• Skontrolujte, či je odtoková hadica v správnej polohe. Hadica môže byť umiestnená príliš nízko. Pozrite si časť „Inštalčné pokyny“.
Fáza odstreďovania nefunguje alebo cyklus prania trvá dlhšie než zvyčajne.	<ul style="list-style-type: none">• Nastavte program odstreďovania. Ak nie je program vypúšťania dostupný pomocou voliča programu, môžete ho nastaviť cez aplikáciu.• Skontrolujte, či nie je upchatý odtokový filter. V prípade potreby filter vyčistite. Pozrite si časť „Ošetrovanie a čistenie“.• Manuálne upravte bielizeň v bubne a znova spustite fázu odstreďovania. Tento problém môže byť spôsobený nedostatočným vyvážením.
Na podlahe je voda.	<ul style="list-style-type: none">• Uistite sa, že sú spoje hadíc na vodu pevne dotiahnuté a nedochádza k únikom vody.• Uistite sa, že prívodná a odtoková hadica nie sú poškodené.• Uistite sa, že používate správny prací prostriedok a správne množstvo.

Problém	Možné riešenie
Nie je možné otvoriť dvierka spotrebiča.	<ul style="list-style-type: none"> • Skontrolujte, či ste nezvolili prací program, ktorý končí s vodou v bubne. • Skontrolujte, či je prací program ukončený. • Ak je v bubne voda, nastavte program vypúšťania alebo odstredovania. Ak nie sú programy odstredovania a vypúšťania dostupné na voľiči programu, môžete ich nastaviť cez aplikáciu. • Uistite sa, že má spotrebič prívod elektrickej energie. • Tento problém môže byť spôsobený poruchou spotrebiča. Obráťte sa na autorizované servisné stredisko. Ak potrebujete otvoriť dvierka, pozorne si prečítajte časť „Núdzové otvorenie dvierok“. • Skontrolujte, či nie je zapnutá funkcia Remote Start Mode. Vypnite túto funkciu.
Displej nezobrazuje ukazovateľ bezdrôtového pripojenia  .	<ul style="list-style-type: none"> • Skontrolujte bezdrôtový signál. • Skontrolujte, či je zapnuté bezdrôtové pripojenie. Pozrite si odsek „Nastavenie bezdrôtového pripojenia práčky“ v kapitole „WiFi – nastavenie konektivity“. • Skontrolujte domácu sieť a router. • Reštartujte router. • Kontaktujte poskytovateľa bezdrôtového pripojenia, či sa nevyskytli nejaké problémy s bezdrôtovou sieťou.
Aplikácia sa nedokáže pripojiť k spotrebiču.	<ul style="list-style-type: none"> • Skontrolujte bezdrôtový signál. • Skontrolujte, či je vaše inteligentné zariadenie pripojené k bezdrôtovej sieti. • Skontrolujte domácu sieť a router. • Reštartujte router. • Kontaktujte poskytovateľa bezdrôtového pripojenia, či sa nevyskytli problémy s bezdrôtovou sieťou. • Spotrebič, inteligentné zariadenie alebo oba prístroje treba znovu nakonfigurovať, pretože bol nainštalovaný nový router alebo bola zmenená konfigurácia routera.
Aplikácia sa často nedokáže pripojiť k spotrebiču.	<ul style="list-style-type: none"> • Uistite sa, že spotrebič prijíma bezdrôtový signál. Pokúste sa umiestniť domáci router čo najbližšie k spotrebiču alebo zväzťe zakúpenie predlžovača bezdrôtového signálu. • Uistite sa, že nie je bezdrôtový signál rušený mikrovlnnou rúrou. Vypnite mikrovlnnú rúru. Nepoužívajte súčasne mikrovlnnú rúru a diaľkové ovládanie.
Na displeji sa zobrazia  . Všetky tlačidlá okrem Zap./Vyp. sú neaktívne.	<ul style="list-style-type: none"> • Spotrebič sťahuje príslušné dostupné aktualizácie. Počkajte, kým skončí proces aktualizácie. Ak spotrebič počas aktualizácie vypnete, aktualizácia sa obnoví, keď opäť zapnete spotrebič.
Spotrebič vydáva nezvyčajný zvuk a vibruje.	<ul style="list-style-type: none"> • Uistite sa, že je spotrebič správne vyrovnaný. Pozrite si časť „Inštalácia pokyny“. • Uistite sa, že sú odstránené obaly alebo prepravné skrutky. Pozrite si časť „Inštalácia pokyny“. • Pridajte viac bielizne do bubna. Dávka je možno príliš malá.
Trvanie programu sa predĺži alebo skráti počas prebiehajúceho programu.	<ul style="list-style-type: none"> • Funkcia SensiCare System dokáže prispôsobiť trvanie programu podľa typu a množstva náplne. Pozrite si časť „Zistenie náplne SensiCare System“ v kapitole „Každodenné používanie“.

Problém	Možné riešenie
Výsledky prania nie sú uspokojivé.	<ul style="list-style-type: none"> • Zvýšte množstvo pracieho prostriedku alebo použite iný prací prostriedok. • Pred praním bielizne odstráňte odolné škvryny pomocou špeciálnych produktov. • Uistite sa, že ste nastavili správnu teplotu. • Znížte množstvo bielizne. • Keď používate nádržky AutoDose, uistite sa, že nie sú prázdne. • Keď používate nádržky AutoDose, skontrolujte prednastavené dávkovanie pracieho prostriedku/aviváže. Pozrite si odsek „Základné nastavenie“ v kapitole „Technológia AutoDose“. • Pred použitím inej značky a typu pracieho prostriedku, aviváže alebo iných prírodných prostriedkov sa uistite, že sú vyčistené nádržky AutoDose.
Príliš veľa peny v bubne počas pracieho cyklu.	<ul style="list-style-type: none"> • Znížte množstvo pracieho prostriedku alebo počet tabliet alebo jednodávkových pracích prostriedkov. • Keď používate nádržky AutoDose, skontrolujte prednastavené dávkovanie pracieho prostriedku/aviváže. Pozrite si odsek „Základné nastavenie“ v kapitole „Technológia AutoDose“.
Úroveň pracieho prostriedku/aviváže v nádržkách AutoDose po praní nepoklesne.	<ul style="list-style-type: none"> • Tento jav je normálny: nádržky sú dosť veľké a spotreba pracieho prostriedku nemusí byť veľmi zreteľná.
Po dokončení pracieho cyklu zostávajú v zásuvke na prací prostriedok zvyšky pracieho prostriedku.	<ul style="list-style-type: none"> • Uistite sa, že klapka je v správnej polohe (HORE pre práškový prací prostriedok – DOLE pre tekutý prací prostriedok). • Uistite sa, že ste použili dávkovač pracieho prostriedku podľa pokynov uvedených v tomto návode.

Po kontrole aktivujte spotrebič. Program pokračuje od bodu prerušenia.

Ak problém pretrváva, obráťte sa na autorizované servisné stredisko.

Údaje potrebné pre autorizované servisné stredisko nájdete na typovom štítku.

16.2 Núdzové otvorenie dvierok

V prípade výpadku dodávky elektrickej energie alebo poruchy zostanú dvierka spotrebiča zablokované. Po obnove dodávky elektrickej energie prací program pokračuje. Ak dvierka zostanú zablokované z dôvodu poruchy, je možné ich otvoriť pomocou funkcie núdzového odblokovania.

Pred otvorením dvierok:

UPOZORNENIE!

Hrozí nebezpečenstvo popálenia! Sa uistite, že teplota vody nie je príliš vysoká a že bielizeň nie je horúca. V prípade potreby počkajte, kým nevychladnú.

UPOZORNENIE!

Hrozí nebezpečenstvo poranenia! Sa uistite, že bubon sa netočí. V prípade potreby počkajte, kým sa bubon prestane točiť.



Sa uistite, že hladina vody v bubne nie je príliš vysoká. V prípade potreby vykonajte núdzové vypustenie vody (pozrite si časť «Núdzové vypustenie» v kapitole «Starostlivosť a čistenie»).

Ak chcete otvoriť dvierka, postupujte takto:

1. Stlačením tlačidla Zap./Vyp. vypnite spotrebič.

2. Zástrčku napájacieho kábla vytiahnite zo zásuvky elektrickej siete.
3. Otvorte klapku filtra.
4. Raz potiahnite páčku núdzového odistenia nadol. Opäť ju potiahnite nadol, ponechajte ju napnutú a popritom otvorte dvierka spotrebiča.
5. Vyberte bielizeň a potom zatvorte dvierka spotrebiča.
6. Zavrite klapku filtra.

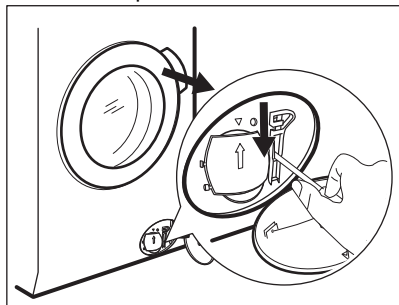

17. HODNOTY SPOTREBY

17.1 Komentár



Čiarový kód na štítku energetických údajov dodanom so spotrebičom poskytuje webový odkaz na informácie o výkone spotrebiča v databáze EU EPREL. Energetický štítok, návod na používanie a ďalšie dokumenty si odložte, aby ste ich mali v prípade potreby neskôr k dispozícii.

Tie isté informácie sú dostupné aj v databáze EPREL na webovej stránke <https://eprel.ec.europa.eu>, kde treba zadať model a číslo výrobku, ktoré nájdete na typovom štítku spotrebiča. Informácie o umiestnení typového štítku nájdete v kapitole „Popis výrobku“.



Hodnoty spotreby a trvanie programu sa môžu líšiť podľa prevádzkových podmienok (napr. izbová teplota, teplota vody, množstvo a druh bielizne, napájacie napätie), a tiež ak zmeníte predvolené nastavenie programu.

17.2 Podľa nariadenia Európskej komisie 2019/2023

Program Eco 40-60	kg	kWh	Litre	hh:mm	%	°C	ot./min ¹⁾
Plná náplň	10.0	0.700	69.0	03:58	53.00	31.0	1400
Polovičná náplň	5.0	0.495	51.0	02:59	53.00	29.0	1400

Program Eco 40-60	kg	kWh	Litre	hh:mm	%	°C	ot./min ¹⁾
Štvrtinová náplň	2.5	0.225	34.0	02:50	54.00	23.0	1400

1) Maximálna rýchlosť odstredovania.

Spotreba energie v rôznych režimoch

Vyp (W)	Pohotovostný režim (W)	Odložený štart (W)	Sieťový pohotovostný režim (W)
0.50	0.50	4.00	2.00 ¹⁾

Čas do vypnutia/pohotovostného režimu je maximálne 15 minút.

1) Spotreba energie pripojenej funkcie je približne 17,5 kWh ročne. Bližšie informácie o odpojení tejto funkcie nájdete v kapitole „NASTAVENIE WIFI PRIPOJENIA“.

17.3 Bežné programy

Program	kg	kWh	Litre	hh:mm	%	°C	ot./min.
Bavlna ¹⁾ 90 °C	10.0	3.250	105.0	03:50	52.00	85.0	1400
Bavlna 60 °C	10.0	2.200	100.0	03:40	52.00	55.0	1400
Bavlna ²⁾ 20 °C	10.0	0.350	100.0	03:20	52.00	20.0	1400
Syntetika 40 °C	5.0	0.900	65.0	02:35	35.00	40.0	1200
Jemná bielizeň ³⁾ 30 °C	2.0	0.350	55.0	01:05	35.00	30.0	1200
Vlna 30 °C	3.0	0.300	70.0	01:15	30.00	30.0	1200

1) Vhodný na pranie silne zašpinených textílií.

2) Vhodný na pranie mierne znečistenej bavlny, syntetických a zmesových tkanín.

3) Tiež vykoná rýchly cyklus prania na mierne zašpinenú bielizeň.





18. RÝCHLY SPRIEVODCA

18.1 Každodenné používanie

- Pripojte sieťovú zástrčku do sieťovej zásuvky.
- Otvorte vodovodný kohútik.
- Stlačením tlačidla **Zap./Vyp.** spotrebič zapnite.
- Volič programu nastavte na požadovaný program.

- Nastavte požadované voliteľné funkcie ťuknutím na príslušné dotykové tlačidlá.



Nechajte funkciu SmartSelect , aby vás sprevádzala úsporou energie a vody. Voliteľné funkcie Extra Light  a Menej  môžete používať väčšinu času. Použitím Parné osvieženie  sa vyhnete praniu a osviežite svoje oblečenie iba parou.

- Bielizeň postupne vložte do bubna bez prekročenia maximálnej odporúčanej náplne. Zatvorte dvierka a uistite sa, že medzi tesnením a dvierkami nezostáva bielizeň.
- **Keď používate nádrčky AutoDose**, prací prostriedok a aviváž sú naplnené automaticky. Uistite sa, že nádrčky nie sú prázdne.
Keď používate ručné priehradky, nalejte prací prostriedok a ostatné prídavné prostriedky do príslušnej priehradky.

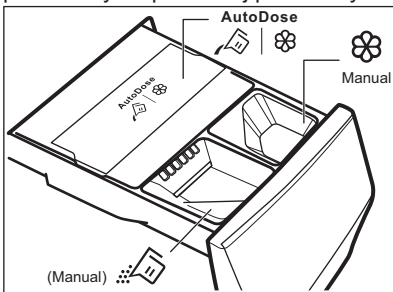

Keď používate tekutý prací prostriedok v ručnej priehradke, vložte nádobu na tekutý prací prostriedok.



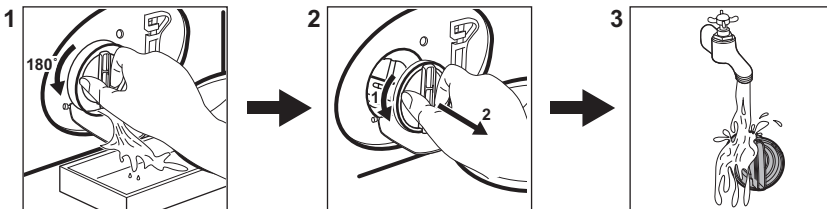

- Ak chcete spustiť program, dotknite sa tlačidla **Štart/Pauza**  **(4)**.
- Spotrebič sa spustí.
- Po skončení programu vyberte bielizeň.
- Stlačením tlačidla **Zap./Vyp.** spotrebič vypnite.

18.2 Čistenie filtra vypúšťacieho čerpadla



Filter pravidelne čistite a predovšetkým vtedy, keď sa na displeji zobrazí kód alarmu **E2 1**.

18.3 Programy

Programy	Náplň	Popis produktu
Ultraquick 49min	8.0 kg	Bavlnená a syntetická bielizeň. Tento program zabezpečí dobrú účinnosť prania v krátkom čase.
Bavlna	10.0 kg	Biele a farebné bavlnené tkaniny. Ideálny pre bežné a silné znečistenie.
Syntetika	5.0 kg	Syntetické alebo zmesové tkaniny.
Jemná bielizeň	2.0 kg	Jemná tkaniny ako akrylová, viskózová a polyesterová bielizeň.
Vlna  	3.0 kg	Vlna vhodná na pranie v práčke, vlna určená na ručné pranie a jemná bielizeň.
Vypustenie/Odstredovanie	10.0 kg	Všetky tkaniny okrem vlnenej a veľmi jemnej bielizne. Program na odstredovanie a vypustenie vody.
Plákanie	10.0 kg	Všetky tkaniny okrem vlnenej a veľmi jemnej bielizne. Program na plákanie a odstredovanie.
Hygiena  	10.0 kg	Biela bavlnená bielizeň. Tento program odstráni viac ako 99,99 % baktérií a vírusov ¹⁾
Džínsy	4.0 kg	Džínsovina a úplet.
Šport	5.0 kg	Zmiešané športové oblečenie.
Rýchly 20 min	3.0 kg	Mierne znečistená alebo iba raz nosená bavlnená a syntetická bielizeň.
Eco 40-60	10.0 kg	Biela a farebná bavlna. Bežne znečistené odevy.

¹⁾ . Testované na Staphylococcus aureus, Enterococcus faecium, Candida albicans, Pseudomonas aeruginosa a MS2 Bacteriophage v externom teste, ktorý vykonala spoločnosť Swisstatstest Testmaterialien AG v roku 2021 (správa o teste č. 202120117).

19. OCHRANA ŽIVOTNÉHO PROSTREDIA

Materiály označené symbolom  odovzdajte na recykláciu. Obal hodte do príslušných kontajnerov na recykláciu. Chráňte životné prostredie a zdravie ľudí a recyklujte odpad z elektrických a elektronických spotrebičov. Nelikvidujte spotrebiče označené symbolom

 spolu s odpadom z domácnosti. Výrobok odovzdajte v miestnom recyklačnom zariadení alebo sa obráťte na obecný alebo mestský úrad.







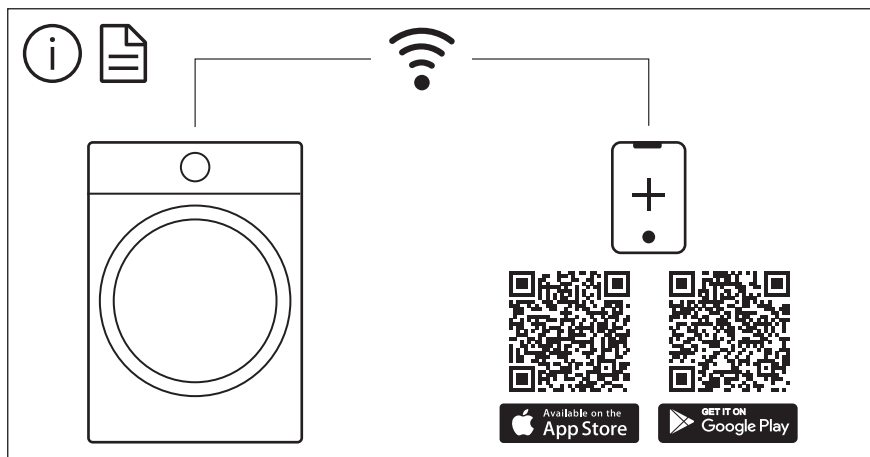

The software in this product contains components that are based on free and open source software. Electrolux gratefully acknowledges the contributions of the open software and robotics communities to the development project.

To access the source code of these free and open source software components whose license conditions require publishing, and to see their full copyright information and applicable license terms, please visit: <http://electrolux.opensoftwarerepository.com> (folder NIUS)