



FSK77718P

PL Instrukcja obsługi | **Zmywarka**

3

SK Návod na používanie | **Umývačka**

32



Witamy w świecie marki AEG! Dziękujemy za wybór naszego urządzenia.



Wskazówki dotyczące użytkowania, broszury, pomoc w rozwiązywaniu problemów oraz informacje dotyczące serwisu i napraw:
www.aeg.com/support

Producent zastrzega sobie możliwość wprowadzenia zmian bez wcześniejszego powiadomienia.

SPIS TREŚCI

1. INFORMACJE DOTYCZĄCE BEZPIECZEŃSTWA.....	3
2. WSKAZÓWKI DOTYCZĄCE BEZPIECZEŃSTWA.....	5
3. OPIS PRODUKTU.....	7
4. PANEL STEROWANIA.....	8
5. WYBÓR PROGRAMU.....	9
6. USTAWIENIA PODSTAWOWE	11
7. POŁĄCZENIE BEZPRZEWODOWE.....	15
8. PRZED PIERWSZYM UŻYCIEM.....	16
9. CODZIENNE UŻYTKOWANIE.....	17
10. WSKAZÓWKI I PORADY.....	20
11. PIELEGNACJA I CZYSZCZENIE.....	22
12. ROZWIĄZYWANIE PROBLEMÓW.....	25
13. DANE TECHNICZNE	30
14. OCHRONA ŚRODOWISKA.....	31

1. ⚠ INFORMACJE DOTYCZĄCE BEZPIECZEŃSTWA

Przed przystąpieniem do instalacji i rozpoczęciem eksploatacji urządzenia należy uważnie zapoznać się z dołączoną instrukcją obsługi. Producent nie odpowiada za obrażenia ciała ani szkody spowodowane nieprawidłową instalacją lub eksploatacją urządzenia. Należy zachować instrukcję obsługi w bezpiecznym i łatwo dostępnym miejscu w celu wykorzystania w przyszłości.

1.1 Bezpieczeństwo dzieci i osób o ograniczonych zdolnościach ruchowych

- Urządzenie mogą obsługiwać dzieci po ukończeniu ósmego roku życia oraz osoby o ograniczonych zdolnościach fizycznych, sensorycznych lub umysłowych, a także

nieposiadające odpowiedniej wiedzy lub doświadczenia, jeśli będą one nadzorowane lub zostaną poinstruowane w zakresie bezpiecznego korzystania z urządzenia i będą świadome związanych z tym zagrożeń. Dzieci w wieku poniżej 8 lat i osoby o znacznym stopniu niepełnosprawności nie powinny zbliżać się urządzenia, jeśli nie znajdują się pod stałym nadzorem.

- Dzieci należy pilnować, aby nie bawiły się urządzeniem.
- Przechowywać detergenty poza zasięgiem dzieci.
- Dzieci i zwierzęta domowe nie powinny zbliżać się do urządzenia, gdy otworzone są jego drzwi.
- Dzieci nie powinny zajmować się czyszczeniem ani konserwacją urządzenia bez odpowiedniego nadzoru.

1.2 Ogólne zasady bezpieczeństwa

- To urządzenie jest przeznaczone wyłącznie do zmywania naczyń i zastaw stołowych w gospodarstwie domowym.
- Urządzenie przeznaczone jest do użytku domowego w pomieszczeniach zamkniętych.
- Urządzenie można użytkować w biurach, pokojach hotelowych, pokojach w pensjonatach, domach dla gości w gospodarstwach rolnych i innych podobnych miejscach, gdzie użytkowanie nie przekracza średniego poziomu użytkowania w gospodarstwie domowym.
- Nie zmieniać parametrów technicznych urządzenia.
- Robocze ciśnienie wody (minimalne i maksymalne) musi mieścić się w granicach 0.05 (0.5) / 1 (10) MPa (bar).
- Maksymalna liczba kompletów naczyń wynosi 14.
- Nie należy pozostawiać otworzonych drzwi urządzenia, aby uniknąć ryzyka potknięcia się.
- Jeśli przewód zasilający uległ uszkodzeniu, aby uniknąć niebezpieczeństwa, należy zlecić jego wymianę producentowi urządzenia, autoryzowanemu centrum serwisowemu lub też innej kompetentnej osobie.

- **OSTRZEŻENIE:** Noże i inne przybory kuchenne z ostrymi końcówkami należy wkładać do kosza tak, aby były skierowane w dół lub ułożone poziomo.
- Przed przystąpieniem do konserwacji należy wyłączyć urządzenie i wyjąć wtyczkę przewodu zasilającego z gniazda.
- Do czyszczenia urządzenia nie wolno używać wody pod ciśnieniem ani pary wodnej.
- Jeśli podstawę urządzenia wyposażono w otwory wentylacyjne, nie należy ich zasłaniać np. wykładziną.
- Urządzenie należy podłączyć do instalacji wodociągowej za pomocą nowych dołączonych zestawów przewodów. Nie wolno używać starych przewodów.

2. WSKAZÓWKI DOTYCZĄCE BEZPIECZEŃSTWA

2.1 Instalacja

OSTRZEŻENIE!

Urządzenie może zainstalować i podłączyć wyłącznie wykwalifikowana osoba.

- Usunąć wszystkie elementy opakowania.
- Nie instalować ani nie używać uszkodzonego urządzenia.
- Należy postępować zgodnie z instrukcją instalacji dołączonej do urządzenia.
- Zachować ostrożność podczas przenoszenia urządzenia, ponieważ jest ono ciężkie. Należy zawsze stosować rękawice ochronne i mieć na stopach pełne obuwie.
- Nie instalować ani nie używać urządzenia w miejscach, w których panuje temperatura poniżej 0°C.
- Zainstalować urządzenie w odpowiednim i bezpiecznym miejscu, które spełnia wymagania instalacyjne.
- Ze względów bezpieczeństwa nie należy uruchamiać urządzenia przed zainstalowaniem go w zabudowie.
- Jeśli panel meblowy nie jest zamontowany, należy ostrożnie otworzyć drzwi urządzenia, aby uniknąć obrażeń. Po zainstalowaniu należy upewnić się, że

plastikowe pokrywy ochronne są zablokowane we właściwym położeniu. Uszkodzenia lub demontaż plastikowych pokryw po bokach drzwi mogą mieć wpływ na działanie urządzenia i stwarzać zagrożenie odniesienia obrażeń. Jeśli plastikowa pokrywa jest uszkodzona, należy skontaktować się z autoryzowanym centrum serwisowym w celu wymiany jej na nową.

2.2 Podłączenie elektryczne

OSTRZEŻENIE!

Występuje zagrożenie pożarem i porażeniem prądem elektrycznym.

- Ostrzeżenie: urządzenie jest przeznaczone do instalacji/podłączenia do złącza uziemiającego w budynku.
- Upewnić się, że parametry na tabliczce znamionowej odpowiadają parametrom znamionowym źródła zasilania.
- Należy używać wyłącznie prawidłowo zamontowanego gniazda elektrycznego z uziemieniem.
- Nie stosować rozgałęźników ani przedłużaczy.
- Należy zwrócić uwagę, aby nie uszkodzić wtyczki ani przewodu zasilającego.

Wymiany przewodu zasilającego można dokonać wyłącznie w naszym autoryzowanym centrum serwisowym.

- Podłączyć wtyczkę do gniazda elektrycznego dopiero po zakończeniu instalacji. Należy zadbać o to, aby po zakończeniu instalacji urządzenia wtyczka przewodu zasilającego była łatwo dostępna.
- Odłączając urządzenie, nie należy ciągnąć za przewód zasilający. Należy zawsze ciągnąć za wtyczkę sieciową.

2.3 Podłączenie do sieci wodociągowej

OSTRZEŻENIE!

Zagrożenie porażeniem prądem.

- Uważać, aby nie uszkodzić węży wodnych.
- Przed podłączeniem urządzenia do nowej instalacji wodociągowej lub instalacji, z której nie korzystano przez dłuższy czas lub która była naprawiana lub do której podłączono nowe urządzenia (liczniki wody itp.), należy umożliwić wypływ wody, aż będzie ona czysta.
- Podczas pierwszego użycia urządzenia i bezpośrednio po nim należy upewnić się, że nie ma widocznych wycieków wody.
- W razie uszkodzenia węża dopływowego należy natychmiast zamknąć zawór wody i wyjąć wtyczkę z gniazda elektrycznego. W celu wymiany węża dopływowego należy skontaktować się z autoryzowanym punktem serwisowym.
- Bez zasilania elektrycznego układ chroniący przed zalaniem jest nieaktywny. Występuje wtedy zagrożenie wyciekami wody.
- Wąż dopływowy wyposażono w zawór bezpieczeństwa i osłonę z wewnętrznym przewodem zasilającym.

2.4 Sposób używania

- Nie umieszczać produktów łatwopalnych ani przedmiotów nasączonych łatwopalnymi produktami w pobliżu lub na urządzeniu.
- Detergenty do zmywarki są niebezpieczne. Należy przestrzegać

wskazówek dotyczących bezpieczeństwa podanych na opakowaniu detergentu.

- Nie pić wody i nie bawić się wodą w urządzeniu.
- Nie wyjmować naczyń z urządzenia przed zakończeniem programu. Na naczyniach mogą pozostać resztki detergentu.
- Nie kłaść żadnych przedmiotów ani nie wywierać nacisku na otworzone drzwi urządzenia.
- Po otwarciu drzwi w trakcie programu, z urządzenia może wydostać się gorąca para.

2.5 Oświetlenie wewnętrzne

OSTRZEŻENIE!

Zagrożenie odniesieniem obrażeń.

- Urządzenie jest wyposażone w oświetlenie wewnętrzne, które włącza się po otwarciu drzwi lub włączeniu urządzenia, gdy drzwi są otwarte. Oświetlenie wyłącza się po zamknięciu drzwi, wyłączeniu urządzenia lub automatycznie po pewnym czasie.
- Aby wymienić wewnętrzne oświetlenie, należy skontaktować się z autoryzowanym punktem serwisowym.

2.6 Serwis

- Aby naprawić urządzenie, należy skontaktować się z autoryzowanym centrum serwisowym. Należy stosować wyłącznie oryginalne części zamienne.
- Należy pamiętać, że samodzielna lub nieprofesjonalna naprawa może wpłynąć na bezpieczeństwo oraz spowodować utratę gwarancji.
- Następujące części zamienne są dostępne przez co najmniej 7 lat po zakończeniu produkcji modelu: silnik, pompa obiegu i pompa opróżniająca, grzałki i elementy grzejne, w tym pompy ciepła, przewody i powiązane elementy, jak węże, zawory, filtry i elementy układu Aqua Stop, elementy konstrukcyjne i wewnętrzne związane z zespołem drzwi, układy elektroniczne, wyświetlacze elektroniczne, przełączniki ciśnieniowe, termostaty i czujniki, oprogramowanie i oprogramowanie układowe, w tym oprogramowanie do zerowania ustawień.

Następujące części zamienne są dostępne przez co najmniej 10 lat po zakończeniu produkcji modelu: zawias i uszczelki drzwi, inne uszczelki, ramiona spryskujące, filtry odpływowe, wewnętrzne kosze i elementy wyposażenia z tworzywa, jak kosze i pokrywy. Czas ten może być dłuższy w niektórych krajach. Więcej informacji można znaleźć na naszej stronie internetowej.

- Niektóre z tych części zamiennych będą dostępne wyłącznie dla profesjonalnych punktów serwisowych i nie wszystkie części zamienne są odpowiednie do wszystkich modeli.
- Informacja dotycząca oświetlenia w urządzeniu i elementów oświetleniowych sprzedawanych osobno jako części zamienne: Zastosowane elementy oświetleniowe są przystosowane do pracy w wymagających warunkach fizycznych

(temperatura, drgania, wilgotność) w urządzeniach domowych lub są przeznaczone do sygnalizacji stanu działania urządzenia. Nie są one przeznaczone do innych zastosowań i nie nadają się do oświetlania pomieszczeń domowych.

2.7 Utylizacja

⚠ OSTRZEŻENIE!

Występuje zagrożenie odniesieniem obrażeń ciała lub uduszeniem.

- Odłączyć urządzenie od źródła zasilania.
- Odciać i wyrzucić przewód zasilający.
- Wymontować zatrzask drzwi, aby uniemożliwić zamknięcie się dzieci lub zwierząt w urządzeniu.

3. OPIS PRODUKTU

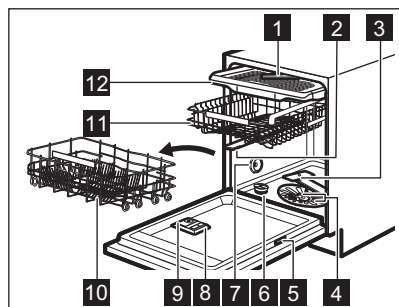

- 1 Sufitowe ramię spryskujące
- 2 Górne ramię spryskujące
- 3 Dolne ramię spryskujące
- 4 Filtry
- 5 Tabliczka znamionowa
- 6 Zbiornik soli
- 7 Otwór wentylacyjny

- 8 Dozownik płynu nablyszczającego
- 9 Dozownik detergentu
- 10 Dolny kosz
- 11 Górny kosz
- 12 Szuflada na sztućce

3.1 Kod QR na tabliczce znamionowej

Tabliczka znamionowa zawiera kod QR, którego można użyć na dwa sposoby.

Aby przejść do aplikacji w sklepie z aplikacjami, należy zeskanować kod QR aparatem urządzenia mobilnego. Aby pobrać aplikację, należy postępować zgodnie z instrukcją wyświetloną na smartfonie.

Aby sparować zmywarkę z urządzeniem mobilnym, należy zeskanować kod QR skanerem w aplikacji.

4. PANEL STEROWANIA

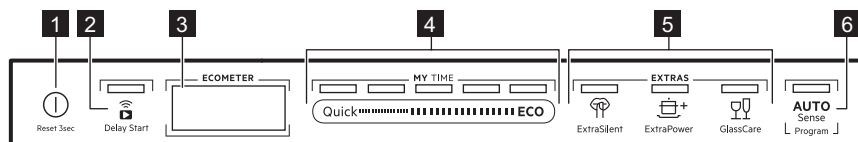

- 1 Przynisk wł./wył. / Przynisk resetowania
- 2 Przynisk uruchomienia z opóźnieniem / Przynisk Zdalne uruchomienie
- 3 Wyświetlacz
- 4 Pasek wyboru programu MY TIME
- 5 Przyniski opcji (EXTRAS)
- 6 Przynisk programu AUTO Sense

4.1 ECOMETER

ECOMETER pokazuje, jak wybór programu wpływa na zużycie wody i energii. Im więcej

świeci się pasków, tym niższe jest zużycie. ECO wskazuje najbardziej przyjazny środowisku wybór programu dla średnio zabrudzonych naczyń.



4.2 Wskaźniki na wyświetlaczu

Wskaźnik	Opis
	Wskaźnik poziomu płynu nabyliczającego. Włącza się, gdy dozownik płynu nabyliczającego wymaga uzupełnienia. Patrz Przed pierwszym użyciem.
	Wskaźnik poziomu soli. Włącza się, gdy zbiornik soli wymaga napełnienia. Patrz Przed pierwszym użyciem.
	Wskaźnik Machine Care. Włącza się, gdy niezbędne jest wyczyszczenie wnętrza urządzenia przy użyciu programu Machine Care. Patrz Pielęgnacja i czyszczenie.
	Wskaźnik fazy suszenia. Świeci się, jeśli wybrano program z fazą suszenia. Miga podczas fazy suszenia. Patrz Wybór programu.
	Wskaźnik Wi-Fi. Wyświetla się po włączeniu połączenia bezprzewodowego. Patrz Połączenie bezprzewodowe.
	Wskaźnik Zdalne uruchomienie. Wyświetla się po włączeniu funkcji zdalnego uruchomienia. Patrz Codzienne użytkowanie.
	Wskaźnik Delay Start. Świeci się, jeśli włączono funkcję opóźnienia rozpoczęcia programu. Patrz Codzienne użytkowanie.
	Wskaźnik paury. Jego miganie sygnalizuje wstrzymanie cyklu lub odliczania czasu opóźnienia na skutek otwarcia drzwi. Patrz Codzienne użytkowanie.
	Wskaźniki alarmowe. Włączają się, gdy wystąpi usterka urządzenia. Patrz Rozwiązywanie problemów.

5. WYBÓR PROGRAMU

5.1 MY TIME

Wybrać odpowiedni program na podstawie czasu jego trwania.

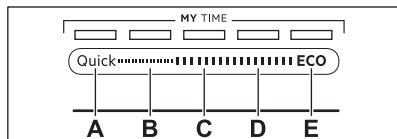

- A. **Quick** to najkrótszy program (**30min**), odpowiedni do zmywania świeżo i lekko zabrudzonych naczyń.
- B. **1h** to program odpowiedni do zmywania świeżo zabrudzonych i lekko przyschniętych naczyń.
- C. **1h 30min** to program przeznaczony do zmywania i suszenia średnio zabrudzonych naczyń.
- D. **2h 40min** to program odpowiedni do zmywania i suszenia mocno zabrudzonych naczyń.
- E. **ECO** to najdłuższy program, zapewniający największą efektywność zużycia wody i energii elektrycznej podczas zmywania średnio zabrudzonych naczyń i sztućców. ¹⁾

5.2 AUTO Sense

Przy tym programie urządzenie rozpoznaje stopień zabrudzenia oraz ilość naczyń.

5.5 Przegląd programów

Program	Ładunek w zmywarce	Stopień zabrudzenia	Fazy programu	EXTRAS
Quick	Naczynia, sztućce	Świeże	<ul style="list-style-type: none">• Zmywanie w temperaturze 50°C• Płukanie pośrednie• Płukanie końcowe w temperaturze 45°C• AirDry ¹⁾	<ul style="list-style-type: none">• ExtraPower• GlassCare• ExtraHygiene ²⁾

Następnie dostosowuje temperaturę i ilość wody oraz czas trwania zmywania naczyń.

5.3 EXTRAS

Wybrany program można dostosować do swoich potrzeb, włączając EXTRAS.

ExtraSilent umożliwia zmniejszenie hałasu towarzyszącego pracy urządzenia. Gdy włączona jest ta opcja, pompa pracuje cicho dzięki wolniejszym obrotom. Z tego powodu program trwa dłużej.

Opcja ExtraPower zapewnia lepsze efekty zmywania w ramach wybranego programu. Opcja ta powoduje podniesienie temperatury i wydłużenie czasu zmywania.

GlassCare zapobiega uszkodzeniu delikatnych naczyń, zwłaszcza szklanych. Opcja ta zapobiega gwałtownym zmianom temperatury zmywania w ramach wybranego programu i obniża ją do 45 °C.

5.4 Opcje dostępne w aplikacji

Aby uzyskać dostęp do dodatkowych opcji zmywania, należy połączyć zmywarę z aplikacją. Patrz Połączenie bezprzewodowe.

¹⁾ Jest to program standardowy dla ośrodków przeprowadzających testy. Program ten służy do oceny zgodności z rozporządzeniem Komisji (UE) w sprawie ekoprojektu 2019/2022.

Program	Ładunek w zmywarce	Stopień zabrudzenia	Fazy programu	EXTRAS
Płukanie wstępne 3)	Wszystko	Wszystko	<ul style="list-style-type: none"> • Mycie wstępne 	NIE DOTYCZY
1h	Naczynia, sztućce	Świeże, lekko zaschnięte	<ul style="list-style-type: none"> • Zmywanie w temperaturze 60°C • Płukanie pośrednie • Płukanie końcowe w temperaturze 50°C • AirDry 1) 	<ul style="list-style-type: none"> • ExtraPower • GlassCare • ExtraHygiene 2)
1h 30min	Naczynia, sztućce, garnki, patelnie	Normalne, lekko zaschnięte	<ul style="list-style-type: none"> • Zmywanie w temperaturze 60°C • Płukanie pośrednie • Płukanie końcowe w temperaturze 55°C • Osuszanie • AirDry 1) 	<ul style="list-style-type: none"> • ExtraPower • GlassCare • ExtraHygiene 2)
2h 40min	Naczynia, sztućce, garnki, patelnie	Normalne lub mocno zabrudzone, zaschnięte zabrudzenia	<ul style="list-style-type: none"> • Mycie wstępne • Zmywanie w temperaturze 60°C • Płukanie pośrednie • Płukanie końcowe w temperaturze 60°C • Osuszanie • AirDry 1) 	<ul style="list-style-type: none"> • ExtraPower • GlassCare • ExtraHygiene 2)
ECO	Naczynia, sztućce, garnki, patelnie	Normalne, lekko zaschnięte	<ul style="list-style-type: none"> • Mycie wstępne • Zmywanie w temperaturze 45°C • Płukanie pośrednie • Płukanie końcowe w temperaturze 45°C • Osuszanie • AirDry 1) 	<ul style="list-style-type: none"> • ExtraPower • GlassCare • ExtraHygiene 2) • ExtraSilent
AUTO Sense	Naczynia, sztućce, garnki, patelnie	Wszystko	<ul style="list-style-type: none"> • Mycie wstępne • Zmywanie w temperaturze 50 - 60°C • Płukanie pośrednie • Płukanie końcowe w temperaturze 60°C • Osuszanie • AirDry 1) 	NIE DOTYCZY

Program	Ładunek w zmywarce	Stopień zabrudzenia	Fazy programu	EXTRAS
Machine Care	Do czyszczenia wnętrza urządzenia. Patrz Pielęgnacja i czyszczenie.		<ul style="list-style-type: none"> Czyszczenie w temperaturze 70°C Płukanie pośrednie Płukanie końcowe AirDry ¹⁾ 	NIE DOTYCZY

1) Automatyczne otwieranie drzwi podczas fazy suszenia. Patrz Ustawienia podstawowe.

2) Dostępne wyłącznie za pośrednictwem aplikacji.

3) Dostępne wyłącznie za pośrednictwem aplikacji.

Parametry eksploatacyjne

Program ¹⁾²⁾	Woda (l)	Energia (kWh)	Czas trwania (min)
Quick	11.0	0.620	30
Płukanie wstępne	5.0	0.010	15
1h	11.8	0.970	60
1h 30min	11.9	1.110	90
2h 40min	11.9	1.210	160
ECO	10.9	0.488	310
AUTO Sense	12.1	1.220	170
Machine Care	10.6	0.710	60

1) Parametry eksploatacyjne mogą ulec zmianie w zależności od ciśnienia i temperatury wody, zmian w napięciu zasilania, użytych opcji, ilości naczyń oraz stopnia zabrudzenia.

2) Wartości podane dla programów innych niż ECO mają wyłącznie charakter poglądowy.

Informacja dla instytucji wykonujących testy

Aby uzyskać potrzebne informacje dotyczące przeprowadzania testów wydajności (np. zgodnie z normą EN60436), należy przesłać wiadomość e-mail na adres:

info.test@dishwasher-production.com

W wiadomości należy podać numer produktu (PNC) z tabliczki znamionowej urządzenia.

Więcej informacji na temat zmywarki znajduje się w książce serwisowej dołączonej do urządzenia

6. USTAWIENIA PODSTAWOWE

Zależnie od potrzeb można skonfigurować urządzenie, zmieniając ustawienia podstawowe.

Ustawienia	Wartości	Opis
Twardość wody	1-10 (domyślnie: 5)	Wyregulować poziom zmiękczenia wody zależnie od twardości wody w danym rejonie. ¹⁾

Ustawienia	Wartości	Opis
Dawka płynu nabł.	0-6 (domyślnie: 6)	Regulacja dozowania płynu nabylszczającego zależnie od potrzeb. 1)
Dźwięk zakończenia	WŁ. WYŁ. (wartość domyślna)	Włączanie lub wyłączenie sygnału dźwiękowego zakończenia programu. 1)
Auto otwieranie drzwi	WŁ. (wartość domyślna) WYŁ.	Włączanie lub wyłączenie funkcji AirDry. 1)
Dźwięki przycisków	WŁ. (wartość domyślna) WYŁ.	Włączenie lub wyłączenie dźwięku towarzyszącego naciśnięciu przycisków.
Wyśw. na podłodze	WŁ. (wartość domyślna) WYŁ.	Włączanie lub wyłączenie funkcji TimeBeam. 1)
Jasność	0 - 9	Regulacja jasności wyświetlacza.
Język	Lista języków (domyślnie: angielski)	Ustawić preferowany język.
Zerowanie ustawień	TAK NIE	Przywracanie ustawień fabrycznych urządzenia. Ustawienie to nie powoduje resetu konfiguracji połączenia bezprzewodowego.
WiFi	WŁ. WYŁ. (wartość domyślna)	Włączyć lub wyłączyć połączenie bezprzewodowe. 2)
Sieć	Moc sygnału IP MAC	Sprawdzić informacje dotyczące połączenia sieciowego.
Zapomnij sieć	TAK NIE	Wyzerować dane logowania do sieci. 2)
Nr produktu (PNC)	Numer	Sprawdzanie numeru PNC urządzenia. 1)

1) Więcej szczegółowych informacji zamieszczono w tym rozdziale.

2) Więcej szczegółów w rozdziale „Połączenie bezprzewodowe”.

6.1 Tryb ustawiania

Nawigacja w trybie ustawiania

Do nawigacji w trybie ustawiania służy pasek wyboru MY TIME.

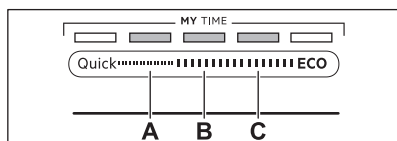

- A. Przycisk **Wstecz**
- B. Przycisk **Ok**
- C. Przycisk **Dalej**

Przyciski **Wstecz** i **Dalej** umożliwiają przełączanie między ustawieniami podstawowymi i zmianę ich wartości.

Przycisk **Ok** umożliwia wybór wybranego ustawienia i potwierdzenie zmiany jego wartości.

Uruchamianie trybu ustawiania

Przed uruchomieniem programu można przejść do trybu ustawiania. Jest to niemożliwe podczas trwania programu.

Aby przejść do trybu ustawiania, należy nacisnąć jednocześnie i przytrzymać **Quick** i **ECO** przez ok. 3 sekundy.

- Zaświecą się kontrolki przycisków **Wstecz**, **Ok** i **Dalej**.
- Na wyświetlaczu pojawi się pierwsze dostępne ustawienie i jego aktualna wartość.

Zmiana ustawienia

Upewnić się, że urządzenie znajduje się w trybie ustawiania.

1. Dotknąć **Wstecz** lub **Dalej**, aby wybrać ustawienie.

Na wyświetlaczu pojawi się nazwa ustawienia i jego aktualna wartość.

2. Naciśnąć **Ok**, aby przejść do ustawienia. Na wyświetlaczu pojawiają się dostępne wartości.

3. Naciśnąć **Wstecz** lub **Dalej**, aby zmienić wartość.

4. Naciśnąć **Ok**, aby potwierdzić ustawienie.
 - Nowe ustawienie zostanie zapisane.
 - Urządzenie powróci do wyświetlania listy ustawień podstawowych.

5. Naciśnąć jednocześnie i przytrzymać **Quick i ECO** przez ok. 3 sekundy, aby wyjść z trybu ustawiania.

Urządzenie powróci do trybu wyboru programów.

Zapisane ustawienia pozostaną w pamięci do czasu ich ponownej zmiany.

6.2 Zmiękcacz wody

Zmiękcacz wody usuwa z wody substancje mineralne, które mogą negatywnie wpłynąć na efekty zmywania lub na pracę urządzenia.

Im wyższa zawartość substancji mineralnych, tym twardsza jest woda. Twardość wody jest mierzona w równoważnych skalach.

Zmiękczenie wody należy dostosować do twardości wody w danym rejonie. Miejscowy zakład wodociągowy może udzielić wskázówek dotyczących twardości wody doprowadzanej do urządzenia.

Niezależnie od rodzaju stosowanego detergentu należy ustawić prawidłowy poziom zmiękczenia wody, aby zapewnić dobre efekty prania i zachować aktywność wskaźnika poziomu soli.



Tabletki wieloskładnikowe zawierające sól nie są wystarczająco skuteczne, aby zmiękczyć twardą wodę.

Twardość wody

Stopnie niemieckie (°Dh)	Stopnie francuskie (°fH)	mmol/l	mg/l (ppm)	Stopnie Clarka	Poziom zmiękczenia wody
47 - 50	84 - 90	8.4 - 9.0	835 - 904	58 - 63	10
43 - 46	76 - 83	7.6 - 8.3	755 - 834	53 - 57	9
37 - 42	65 - 75	6.5 - 7.5	645 - 754	46 - 52	8
29 - 36	51 - 64	5.1 - 6.4	505 - 644	36 - 45	7
23 - 28	40 - 50	4.0 - 5.0	395 - 504	28 - 35	6
19 - 22	33 - 39	3.3 - 3.9	325 - 394	23 - 27	5 1)
15 - 18	26 - 32	2.6 - 3.2	255 - 324	18 - 22	4
11 - 14	19 - 25	1.9 - 2.5	185 - 254	13 - 17	3
4 - 10	7 - 18	0.7 - 1.8	70 - 184	5 - 12	2
<4	<7	<0.7	<70	< 5	1 2)

1) Ustawienie fabryczne.

2) Nie używać soli na tym poziomie.

Zmiękcacz wody przechodzi proces automatycznej regeneracji. ²⁾

6.3 Dawka płynu nabłyszczającego

Płyn nabłyszczający umożliwia wysuszenie naczyń bez smug i plam. Jest on automatycznie uwalniany podczas fazy płukania gorącą wodą. Można ustawić ilość podawanego płynu nabłyszczającego.

Gdy dozownik płynu nabłyszczającego jest pusty, na wyświetlaczu pojawia się wskaźnik

 oraz **Niski poziom płynu nabłyszcz.** Jeśli efekty suszenia są zadowalające podczas stosowania tylko tabletek wieloskładnikowych, można wyłączyć dozownik i powiadomienie o konieczności uzupełnienia płynu nabłyszczającego. Jednak aby zapewnić najlepsze efekty suszenia, należy zawsze używać płynu nabłyszczającego i pozostawić włączone powiadomianie.

Aby wyłączyć dozownik i funkcję powiadamiania o konieczności uzupełnienia płynu nabłyszczającego, należy ustawić dozowanie na wartość 0.

6.4 Dźwięk zakończenia

Można włączyć lub wyłączyć sygnał dźwiękowy, który jest emitowany po zakończeniu programu.



Sygnaly dźwiękowe sygnalizują również nieprawidłowe działanie urządzenia. Tych sygnałów dźwiękowych nie można wyłączyć.

6.5 AirDry

Funkcja AirDry poprawia skuteczność suszenia. Podczas fazy suszenia drzwi otwierają się automatycznie i pozostają otworse.

Funkcja AirDry włącza się automatycznie we wszystkich programach.

Czas trwania fazy suszenia i otworse drzwi zależy od wybranego programu i opcji.

Gdy funkcja AirDry powoduje otworse drzwi, na wyświetlaczu pojawia się informacja o pozostałym czasie trwania programu.

UWAGA!

Nie należy zamykać drzwi urządzenia w ciągu 2 minut od ich automatycznego otworse. Może to spowodować uszkodzenie urządzenia.

UWAGA!

Jeśli do urządzenia mają dostęp dzieci, zaleca się wyłączenie funkcji AirDry, ponieważ automatyczne otworse drzwi może stwarzać zagrożenie.

2) Aby zapewnić prawidłowe działanie zmiękczacza wody, niezbędna jest regularna regeneracja żywicy w układzie zmiękczaczym. Proces ten przebiega automatycznie i jest częścią normalnej pracy zmywarki. Występuje, gdy od czasu poprzedniego procesu regeneracji zużyta została przepisana ilość wody. Ilość wody zależy od poziomu zmiękczenia wody: poziom 1 - 250 l, poziom 2 - 100 l, poziom 3 - 62 l, poziom 4 - 47 l, poziom 5 - 25 l, poziom 6 - 17 l, poziom 7 - 10 l, poziom 8 - 5 l, poziom 9 - 3 l, poziom 10 - 3 l. Proces regeneracji uruchamia się pomiędzy płukaniem końcowym a zakończeniem programu. Przy wysokim ustawieniu poziomu zmiękczenia wody proces regeneracji może się uruchomić także podczas programu, przed płukaniem (dwukrotnie podczas programu). Rozpoczęcie regeneracji nie ma wpływu na czas trwania cyklu, chyba że nastąpi w środku programu lub na końcu programu z krótką fazą suszenia. W takich przypadkach regeneracja wydłuża całkowity czas trwania programu o 5 minut. Następnie, w tym samym cyklu lub na początku następnego programu, może rozpocząć się przepłukiwanie zmiękczacza wody, które trwa 5 minut. Czynność ta zwiększa całkowite zużycie wody w programie o dodatkowe 4 l oraz całkowite zużycie energii o dodatkowe 2 Wh. Przepłukiwanie zmiękczacza kończy się całkowitym odpompowaniem wody. Każde przepłukiwanie zmiękczacza (możliwe jest więcej niż jedno w tym samym cyklu) może wydłużyć czas trwania programu o kolejne 5 minut, jeśli nastąpi na początku lub w środku programu. Wszystkie wartości zużycia podane w tym rozdziale określono zgodnie z aktualnie obowiązującą normą, w warunkach laboratoryjnych, przy twardości wody 2,5 mmol/l (zmiękczacze wody: poziom 3) zgodnie z rozporządzeniem: rozporządzeniem Komisji (UE) 2019/2022. Ciśnienie i temperatura wody, a także zmiany parametrów zasilania sieciowego, mogą spowodować zmianę tych wartości.

6.6 TimeBeam

Wyświetlacz TimeBeam wyświetla następujące informacje na podłodze pod drzwiami urządzenia:

- Czas trwania programu, gdy rozpocznie się program.
- **0:00** i **CLEAN** po zakończeniu tego programu.
- **DELAY** oraz odliczany czas opóźnienia, gdy włączona jest funkcja opóźnienia rozpoczęcia programu.
- Kod alarmu w razie nieprawidłowego działania urządzenia.



Otworzenie drzwi przez funkcję AirDry powoduje wyłączenie wyświetlacza TimeBeam. Pozostały czas bieżącego programu należy sprawdzić na wyświetlaczu panelu sterowania.

6.7 Nr produktu (PNC)

Kontaktując się z autoryzowanym centrum serwisowym, należy podać kod numeru produktu (Nr produktu (PNC)) danego urządzenia.

Numer znajduje się na tabliczce znamionowej na drzwiach urządzenia. Numer można również sprawdzić na wyświetlaczu. Aby sprawdzić numer, należy wybrać **Nr produktu (PNC)** z listy ustawień.

7. POŁĄCZENIE BEZPRZEWODOWE

Zmywarkę można połączyć z domową siecią bezprzewodową, a następnie połączyć ją z urządzeniami mobilnymi w aplikacji. Funkcja ta umożliwia zdalne sterowanie i monitorowanie zmywarki.

Parametry modułu Wi-Fi

Moduł Wi-Fi	NIUS-SA
Częstotliwość	2,412–2,472 GHz
Protokół	IEEE 802.11b/g/n
Maks. moc	< 20 dBm
Szyfrowanie	WPA, WPA2

7.1 Jak połączyć zmywarkę z siecią i aplikacją

Do podłączenia zmywarki konieczne są:

- sieć bezprzewodowa z połączeniem internetowym,
 - urządzenie mobilne połączone z siecią bezprzewodową.
1. Aby pobrać aplikację, należy zeskanować kod QR znajdujący się na tylnej okładce instrukcji obsługi. Aplikację można

również pobrać bezpośrednio ze sklepu z aplikacjami.

2. Postępować zgodnie ze wskazówkami w aplikacji.
3. Włączyć zmywarkę.
4. Aby włączyć połączenie bezprzewodowe, należy wykonać jedną z dwóch metod:
 - Nacisnąć jednocześnie i przytrzymać  i **Quick** przez ok. 2 sekundy.
 - Przejść do trybu ustawiania, wybrać ustawienie **WiFi** i zmienić jego wartości na **WŁ.**

Na wyświetlaczu pojawi się **Wi-Fi uruchamia się**, a następnie **Wi-Fi gotowe**.

5. Po wyświetleniu komunikatu wprowadzić w aplikacji dane logowania do sieci domowej.



Jeśli nie wprowadzono danych logowania, zmywarka wyłącza połączenie bezprzewodowe po pewnym czasie.

Jeśli połączenie się powiedzie, zmywarka wyświetli **Połączenie udane**. Aby włączyć funkcję zdalnego uruchomienia, patrz rozdział „Codzienne użytkowanie”.



Jeśli połączenie nie powiedzie się lub na wyświetlaczu pojawi się **Aktualizacja**, patrz rozdział „Rozwiązywanie problemów”.

Aby anulować procedurę, należy nacisnąć dowolny aktywny przycisk i potwierdzić anulowanie. Ewentualnie wyłączyć i włączyć urządzenie.

7.2 Wyłączenie połączenia bezprzewodowego

Przejdź do trybu ustawiania, wybierz ustawienie **WiFi** i zmień jego wartość na **WYŁ..**

7.3 Włączanie połączenia bezprzewodowego

Przejdź do trybu ustawiania, wybierz ustawienie **WiFi** i zmień jego wartość na **WŁ..**

Aby włączyć funkcję zdalnego uruchomienia, patrz rozdział „Codzienne użytkowanie”.

7.4 Jak wyzerować dane logowania do sieci

Aby nawiązać połączenie z inną siecią bezprzewodową lub zmienić dane logowania do bieżącej sieci, należy zresetować dane logowania do sieci.

Przejdź do trybu ustawiania i włączycie ustawienie **Zapomnij sieć**.

Wskaźnik  jest wyłączony.

Aby wprowadzić nowe dane logowania do sieci, należy połączyć zmywarkę z siecią i aplikacją. Patrz wskazówki podane wcześniej w tym rozdziale.

8. PRZED PIERWSZYM UŻYCIEM

1. **Dostosować poziom zmiękczenia wody odpowiednio do twardości wody.**
2. Napełnić zbiornik na sól.
3. Napełnić dozownik płynu nablyszczającego.
4. Otworzyć zawór wody.
5. Uruchomić program Quick, aby usunąć wszelkie pozostałości po procesie produkcyjnym. Nie stosować detergentu ani nie umieszczać naczyń w koszach.

Po uruchomieniu programu urządzenie zacznie aktywować żywicę w zmiękczaczu wody – może to potrwać do 5 minut. Faza zmywania rozpocznie się dopiero po zakończeniu tego procesu. Procedura jest powtarzana okresowo.

8.1 Pojemnik na sól



UWAGA!

Stosować wyłącznie sól do regeneracji zmywarek. Nie używać soli kuchennej.

Sól aktywuje żywicę w zmiękczaczu wody oraz zapewnia dobre efekty zmywania podczas codziennej eksploatacji.

Sposób napełniania zbiornika soli

1. Obrócić pokrywkę zbiornika soli w lewo i ją wyjąć.
2. Wlać 1 litr wody do pojemnika na sól (tylko za pierwszym razem).
3. Napełnić zbiornik soli solą do zmywarek (do pełna).

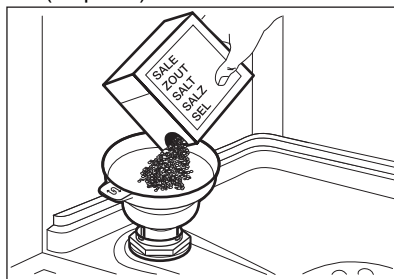

- Ostrożnie potrząsnąć lejkiem, trzymając go za uchwyt, aby opróżnić go ze wszystkich granulek.
- Usunąć sól wokół otworu zbiornika soli.



- Obrócić pokrywkę pojemnika na sól zgodnie z ruchem zegara, aby zamknąć pojemnik.

UWAGA!

Podczas napełniania zbiornika soli może się z niego wydostawać woda i sól. Aby zapobiec korozji, należy napełnić zbiornik soli, a następnie natychmiast rozpocząć pełny cykl zmywania detergentem.

8.2 Napełnianie dozownika płynu nablyszczającego

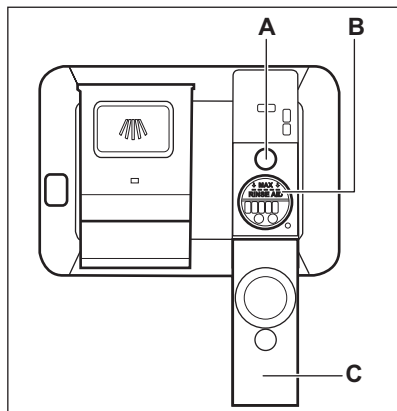

UWAGA!

Komora (B) jest przeznaczona wyłącznie do dozowania płynu nablyszczającego. Nie napełniać jej detergentem.

UWAGA!

Należy stosować wyłącznie płyn nablyszczający przeznaczony do zmywarek.

- Otworzyć pokrywę (C).
- Napełnić dozownik (B), aż płyn nablyszczający osiągnie oznaczenie „MAX”.
- Rozlany płyn nablyszczający należy zetrzeć chłonną szmatką, aby zapobiec powstaniu zbyt dużej ilości piany.
- Zamknąć pokrywę. Upewnić się, że pokrywa zablokowała się.



Napełnić dozownik płynu nablyszczającego, gdy wskaźnik (A) stanie się przezroczysty.

9. CODZIENNE UŻYTKOWANIE

- Otworzyć zawór wody.
- Naciśnąć i przytrzymać , aż urządzenie się włączy.
- Napełnić zbiornik soli, jeśli jest pusty.
- Napełnić dozownik płynu nablyszczającego, jeśli jest pusty.
- Załadować kosz.
- Dodać detergent.
- Wybrać i uruchomić program.
- Po zakończeniu programu zamknąć zawór wody.

9.1 Stosowanie detergentu

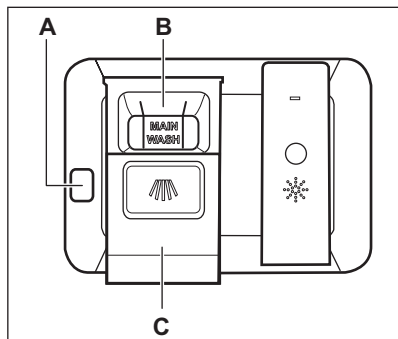

⚠ UWAGA!

Stosować wyłącznie detergent przeznaczony do zmywarek.

1. Nacisnąć przycisk zwalniający (A), aby otworzyć pokrywę (C).
2. Umieścić detergent (żel, proszek lub tabletki) w komorze (B).
3. Jeśli program przewiduje fazę zmywania wstępnego, należy umieścić niewielką ilość detergentu na wewnętrznej stronie drzwi urządzenia.
4. Zamknąć pokrywę. Upewnić się, że pokrywa zablokowała się we właściwym miejscu.



Informacje dotyczące dozowania detergentu znajdują się w instrukcji producenta umieszczonej na opakowaniu produktu. Zwykle 20-25 ml detergentu żelowego nadaje się do zmywania średnio zabrudzonych naczyń.







Górne końce dwóch pionowych żeber w komorze (B) wskazują maksymalny poziom napełnienia dozownika żelu (maks. 30 ml).

9.2 Zdalne uruchomienie

Włączenie tej funkcji umożliwia zdalne sterowanie i monitorowanie zmywarki w aplikacji.

Jak włączyć funkcję zdalnego uruchomienia

Należy upewnić się, że wyświetla się wskaźnik , a zmywarka jest dodana do aplikacji. Jeśli nie, patrz rozdział „Połączenie bezprzewodowe”.



1. Nacisnąć .
 - Zaświeci się kontrolka przycisku.
 - Wskaźnik  jest wyłączony.
 - Wskaźnik  zaświeci się.
2. Zamknąć drzwi urządzenia.
3. Użyć aplikacji do zdalnej obsługi urządzenia.



Otwarcie drzwi wyłącza funkcję zdalnego uruchomienia. Zapoznaj się z informacjami podanymi w dalszej części tego rozdziału.

Jak wyłączyć funkcję zdalnego uruchomienia

Naciskać , aż na wyświetlaczu pojawi się **0h**.

- Kontrolka przycisku zgaśnie.
- Wskaźnik  jest wyłączony.
- Wskaźnik  zaświeci się.
- Urządzenie powróci do trybu wyboru programów.

9.3 Wybór i uruchamianie programu przy użyciu paska wyboru MY TIME

1. Przesunąć palcem wzdłuż paska wyboru MY TIME, aby wybrać odpowiedni program.
 - Zaświeci się kontrolka wybranego programu.
 - Wskaźnik ECOMETER pokaże poziom zużycia wody i energii.
 - Wyświetlacz wyświetli czas trwania programu.
2. W razie potrzeby włączyć odpowiednią opcję EXTRAS.
3. Zamknąć drzwi urządzenia, aby uruchomić program.

9.4 Włączanie EXTRAS

Opcje należy zawsze włączać przed uruchomieniem programu. Opcji nie można włączyć ani wyłączyć podczas trwania programu. Nie wszystkie opcje są ze sobą zgodne.

1. Wybrać program, używając paska wyboru MY TIME.
2. Nacisnąć przycisk wybranej opcji, aby ją włączyć.
 - Zaświeci się kontrolka przycisku.
 - ECOMETER i czas trwania programu są aktualizowane.



Włączenie opcji często zwiększa zużycie wody, energii i czas trwania programu.

9.5 Uruchamianie programu AUTO Sense

1. Nacisnąć **AUTO** Sense .
 - Zaświeci się kontrolka przycisku.
 - Wyświetlacz wyświetli najdłuższy możliwy czas trwania programu.
2. Zamknąć drzwi urządzenia, aby uruchomić program.

Urządzenie wykrywa rodzaj ładunku i odpowiednio dostosowuje cykl zmywania. Podczas trwania cyklu kilkakrotnie włączają się czujniki i wstępnie określony czas trwania programu może ulec skróceniu.

9.6 Jak opóźnić start programu

1. Wybrać program.
2. Dwukrotnie nacisnąć . Na wyświetlaczu widoczne jest wskazanie 1h.
3. Nacisnąć przycisk kilkakrotnie, aż na wyświetlaczu pojawi się żądany czas opóźnienia (od 1 do 24 godzin).
4. Zamknąć drzwi urządzenia, aby rozpocząć odliczanie.

Po ustawieniu opóźnienia rozpoczęcia programu funkcja zdalnego uruchomienia włącza się automatycznie.

Podczas odliczania nie można zmienić wybranego programu. Czas opóźnienia można zmienić w aplikacji.

Po zakończeniu odliczania nastąpi uruchomienie programu.

9.7 Otworzenie drzwi podczas pracy urządzenia

Otworzenie drzwi w trakcie działania programu powoduje zatrzymanie cyklu zmywania. Na wyświetlaczu pojawi się wskazanie pozostałego czasu trwania programu. Pasek programu na dole wyświetlacza wskazuje aktualny postęp cyklu zmywania. Długość paska zmniejsza się wraz z czasem trwania programu. Po zamknięciu drzwi cykl zmywania powraca od momentu przerwania.

Otworzenie drzwi podczas zdalnego uruchomienia powoduje wyłączenie tej funkcji. Włączyć funkcję zdalnego uruchomienia przed zamknięciem drzwi. W przeciwnym razie cykl zmywania rozpocznie się natychmiast po zamknięciu drzwi. Otworzenie drzwi nie powoduje wyłączenia funkcji zdalnego uruchomienia, jeśli ustawiono opóźnienie rozpoczęcia programu.

Po otworzeniu drzwi podczas odliczania czasu opóźnienia rozpoczęcia programu odliczanie jest wstrzymywane. Na wyświetlaczu pojawia się aktualny stan odliczania. Po zamknięciu drzwi rozpocznie się odliczanie czasu.



Otworzenie drzwi podczas pracy urządzenia może mieć wpływ na zużycie energii i czas trwania programu.



Po otworzeniu drzwi na dłużej niż 30 sekund podczas fazy suszenia bieżący program zostanie zakończony. Nie dotyczy to otworzenia drzwi przez funkcję AirDry.

9.8 Anulowanie opóźnienia rozpoczęcia programu w trakcie odliczania

Nacisnąć i przytrzymać przez około 3 sekundy.

Urządzenie powróci do trybu wyboru programów.



Po anulowaniu opóźnienia rozpoczęcia programu należy ponownie wybrać program.

9.9 Anulowanie trwającego programu

Nacisnąć i przytrzymać przez około 3 sekundy.

Urządzenie powróci do trybu wyboru programów.



Przed uruchomieniem nowego programu należy upewnić się, że w dozowniku znajduje się detergent.

9.10 funkcją Auto Off

Funkcja ta oszczędza energię, wyłączając urządzenie, gdy nie jest ono używane.

Funkcja uruchamia się automatycznie:

- Po zakończeniu programu.
- Po upływie 10 minut, jeśli nie uruchomiono programu.

9.11 Zakończenie programu

Po zakończeniu programu na wyświetlaczu widoczne jest wskazanie **Naczynia czyste**.

Funkcja Auto Off automatycznie wyłączy urządzenie.

Wszystkie przyciski są nieaktywne z wyjątkiem przycisku wł./wyl.



Jeśli na wyświetlaczu widać **Aktualizacja**, patrz rozdział „Rozwiązywanie problemów”.

10. WSKAZÓWKI I PORADY

10.1 Ogólne wskazówki

Stosowanie się do poniższych wskazówek pozwoli zapewnić optymalne efekty zmywania i suszenia w codziennej eksploatacji oraz przyczyni się do ochrony środowiska.

- Mycie naczyń w zmywarce zgodnie z instrukcją obsługi zwykle wiąże się z mniejszym zużyciem wody i energii niż ręczne mycie naczyń.
- Aby oszczędzać wodę i energię należy ładować zmywarkę do pełna. Aby uzyskać najlepsze efekty zmywania, należy układać przedmioty w koszach zgodnie z instrukcją obsługi i nie przeciążać koszy.
- Nie splukiwać naczyń ręcznie. Zwiększa to zużycie wody i energii. W razie potrzeby wybrać program z fazą zmywania wstępnego.
- Przed umieszczeniem naczyń w urządzeniu usunąć z nich większe resztki potraw oraz opróżnić kubki i szklanki.
- Namoczyć naczynia z resztkami przypalonych potraw (lub lekko zeszkobać resztki) przed ich umyciem w urządzeniu.
- Upewnić się, że przedmioty w koszach nie stykają się ze sobą ani się nie zasłaniają. Tylko wtedy woda będzie mogła dotrzeć do wszystkich naczyń.
- Można osobno stosować detergent, płyn nablyszczający i sól do zmywarek lub tabletki wieloskładnikowe (np. typu „Wszystko w jednym”). Postępować zgodnie ze wskazówkami na opakowaniu.
- Ustawić odpowiedni program dla określonego rodzaju naczyń i stopnia ich zabrudzenia. ECO zapewnia największą efektywność zużycia wody i energii.
- Aby zapobiec osadzaniu się kamienia wewnątrz urządzenia:
 - W razie potrzeby napełniać zbiornik soli.
 - Używać zalecanych dawek detergentu i płynu nablyszczającego.
 - Sprawdzić, czy bieżący poziom zmiękczenia wody odpowiada

twardości wody doprowadzanej do urządzenia.

- Postępować zgodnie ze wskazówkami zawartymi w rozdziale „**Konserwacja i czyszczenie**”.

10.2 Stosowanie soli, płynu nablyszczającego i detergentu

- Należy stosować wyłącznie sól, płyn nablyszczający i detergent do zmywarek. Inne produkty mogą uszkodzić urządzenie.
- Aby zapewnić optymalne efekty zmywania i suszenia, do twardej i bardzo twardej wody zaleca się stosowanie zwykłego detergentu do zmywarek (proszku, żelu lub tabletek bez dodatkowych składników), płynu nablyszczającego i soli.
- Detergent w tabletkach nie rozpuszcza się całkowicie w trakcie krótkich programów. Zaleca się stosowanie tabletek przy długich programach, aby zapobiec osadzeniu się detergentu na naczyniach.
- Zawsze używać odpowiedniej ilości detergentu. Użycie niewystarczającej ilości detergentu może skutkować niezadowalającymi efektami zmywania i obecnością osadu lub plam na naczyniach w związku z wysoką twardością wody. Użycie zbyt dużej ilości detergentu przy miękkiej lub zmiękczonej wodzie skutkuje pozostaniem resztek detergentu na naczyniach. Dostosować ilość detergentu do twardości wody. Postępować zgodnie ze wskazówkami podanymi na opakowaniu detergentu.
- Zawsze używać odpowiedniej ilości płynu nablyszczającego. Niewystarczająca ilość płynu nablyszczającego powoduje pogorszenie efektów suszenia. Użycie zbyt dużej ilości płynu nablyszczającego powoduje powstanie niebieskawego nalotu na naczyniach.
- Sprawdzić, czy poziom zmiękczenia wody jest prawidłowy. Jeśli poziom jest zbyt wysoki, zwiększona ilość soli w wodzie może spowodować rdzewienie sztućców.

10.3 Postępowanie w przypadku zaprzestania korzystania z tabletek wieloskładnikowych

Przed rozpoczęciem stosowania oddzielnie dozowanego detergentu, soli i płynu nablyszczającego należy wykonać poniższe czynności:

1. Ustawić najwyższy poziom zmiękczenia wody.
2. Upewnić się, że zbiornik soli oraz dozownik płynu nablyszczającego są pełne.
3. Uruchomić program Quick. Nie dodawać detergentu ani nie umieszczać naczyń w koszach.
4. Po zakończeniu programu ustawić stopień zmiękczenia wody odpowiednio do twardości wody doprowadzanej do urządzenia.
5. Wyregulować dozowanie płynu nablyszczającego.

10.4 Przed rozpoczęciem programu

Przed rozpoczęciem programu upewnić się, że:

- Filtry są czyste i prawidłowo zainstalowane.
- Pokrywka zbiornika soli jest mocno dokręcona.
- Ramiona spryskujące nie są zatkane.
- W zmywarce znajduje się sól do zmywarek i płyn nablyszczający (chyba że stosowane są wieloskładnikowe tabletki z detergentem).
- Ułożenie naczyń i przyborów kuchennych w koszach jest prawidłowe.
- Program jest odpowiedni do danego rodzaju załadunku i stopnia zabrudzenia.
- Użyto odpowiedniej ilości detergentu.

10.5 Załadunek koszy

- Należy zawsze używać całej powierzchni kosza.
- Urządzenie można myć wyłącznie w zmywarce.
- Nie myć w urządzeniu przedmiotów wykonanych z drewna, rogu, aluminium, cyny ani miedzi, ponieważ mogą one popękać, odkształcić się, odbarwić lub ulec innemu uszkodzeniu.

- Nie myć w urządzeniu przedmiotów, które mogą pochłaniać wodę (gąbki, ściereczki).
- Wkłęśłe naczynia (kubki, szklanki i miski) układać dnem do góry.
- Upewnić się, że szklane naczynia nie stykają się ze sobą.
- Lekkie elementy umieścić w górnym koszu. Upewnić się, że naczynia nie przemieszczają się swobodnie.
- Sztućce i małe przedmioty należy wkładać do szuflady na sztuczce.
- Aby ułatwić wkładanie dużych przedmiotów do dolnego kosza, podnieść górny kosz.
- Przed uruchomieniem programu upewnić się, że ramiona spryskujące mogą się swobodnie obracać.

10.6 Opróżnianie koszy

1. Przed wyjęciem naczyń ze zmywarki poczekać, aż wystygną. Gorące naczynia łatwo ulegają uszkodzeniu.
2. Najpierw wyjmować naczynia z dolnego kosza, a potem z górnego.



Po zakończeniu programu na wewnętrznych powierzchniach urządzenia ciągle może pozostawać woda.

11. PIEŁĘGNACJA I CZYSZCZENIE

OSTRZEŻENIE!

Przed przystąpieniem do czynności konserwacyjnych innych niż uruchomienie programu Machine Care należy wyłączyć urządzenie i wyjąć wtyczkę przewodu zasilającego z gniazda sieciowego.



Brudne filtry i niedrożne ramiona spryskujące pogarszają efekt zmywania. Należy regularnie sprawdzać te elementy i w razie potrzeby je wyczyścić.

11.1 Machine Care

Machine Care to program, który zapewnia optymalne efekty czyszczenia wnętrza urządzenia. Usuwa osady z kamienia i tłuszczu.

Gdy urządzenie wykryje potrzebę czyszczenia, na wyświetlaczu pojawi się przypomnienie **Uruchom MachineCare** i wskaźnik . Uruchomić program Machine Care, aby wyczyścić wnętrze urządzenia.

Uruchamianie programu Machine Care

Przed uruchomieniem programu należy oczyścić filtry i ramiona spryskujące.

1. Użyć preparatu odkamieniającego lub czyszczącego przeznaczonego specjalnie do zmywarek. Postępować zgodnie ze wskazówkami na opakowaniu. Nie umieszczać naczyń w koszach.
2. Nacisnąć jednocześnie i przytrzymać i **AUTO Sense** przez ok. 3 sekundy.

Wskaźnik zacznie migać. Wyświetlacz wyświetli czas trwania programu.

3. Zamknąć drzwi urządzenia, aby uruchomić program.

Po zakończeniu programu komunikat przypominający jest wyłączony.

11.2 Czyszczenie wnętrza

- Wnętrze urządzenia należy czyścić miękką, wilgotną szmatką.
- Nie używać produktów ściernych, myjek do szorowania, ostrych narzędzi, silnych środków chemicznych, szorstkich myjek ani rozpuszczalników.
- Raz w tygodniu czyścić drzwi i gumową uszczelkę, .
- Aby zapewnić wydajność urządzenia, należy co najmniej raz na dwa miesiące stosować środki czyszczące przeznaczone specjalnie do zmywarek. Należy ściśle przestrzegać wskazówek umieszczonych na opakowaniu produktu.

- W celu zapewnienia optymalnych efektów czyszczenia należy uruchomić program Machine Care.

11.3 Usuwanie ciał obcych

Po każdym użyciu zmywarki należy sprawdzić filtry i osadnik. Ciała obce (np. kawałki szkła, plastiku, kości lub wykałaczki itp.) powodują zmniejszenie skuteczności zmywania i mogą spowodować uszkodzenie pompy opróżniającej.

UWAGA!

Jeśli nie można usunąć ciał obcych, należy skontaktować się z autoryzowanym centrum serwisowym.

1. Rozmontować zespół filtrów zgodnie ze wskazówkami zawartymi w tym rozdziale.
2. Usunąć ręcznie wszelkie ciała obce.
3. Zmontować filtry zgodnie ze wskazówkami zawartymi w tym rozdziale.

11.4 Czyszczenie obudowy

- Czyścić urządzenie za pomocą wilgotnej szmatki.
- Używać wyłącznie neutralnych detergentów.
- Nie używać produktów ściernych, myjek do szorowania ani rozpuszczalników.

11.5 Czyszczenie filtrów

System filtrów składa się z 3 części.

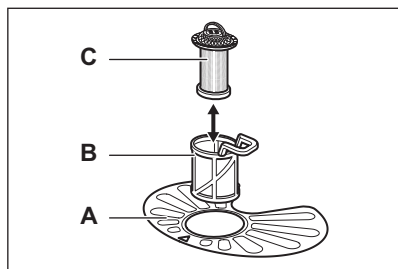

1. Obrócić filtr (B) przeciwnie do ruchu wskazówek zegara i wyjąć go.

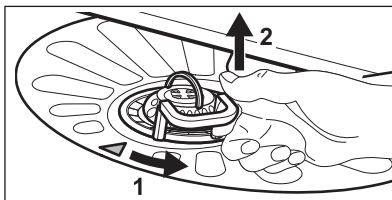

2. Wyjąć filtr (C) z filtra (B).
3. Wyjąć filtr płaski (A).
4. Umyć te filtry.

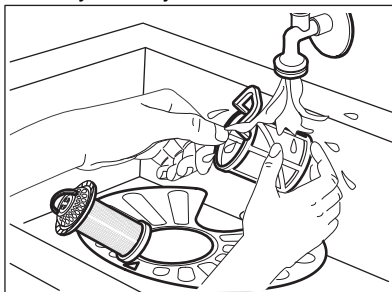

5. Upewnić się, że w misce lub wokół jej krawędzi nie ma pozostałości żywności ani zanieczyszczeń.
6. Z powrotem włożyć filtr płaski (A). Upewnić się, że jest prawidłowo umieszczony pod 2 prowadnicami.

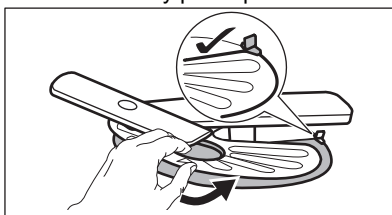

7. Z powrotem zamontować filtry (B) i (C).
8. Z powrotem włożyć filtr (B) do filtra płaskiego (A). Obrócić zgodnie z ruchem wskazówek zegara, aż się zablokuje.

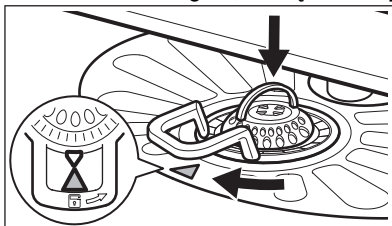

⚠ UWAGA!

Nieprawidłowe położenie filtrów może skutkować niezadowolającymi efektami zmywania i uszkodzeniem urządzenia.

11.6 Czyszczenie dolnego ramienia spryskującego

1. Aby wyjąć dolne ramię spryskujące, pociągnąć je do góry.

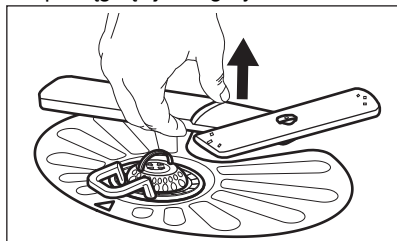

2. Umyć ramię spryskujące pod bieżącą wodą. Za pomocą spiczastego przedmiotu, np. wykałaczki, usunąć zabrudzenia z otworów. Przepłukać otwory wodą, aby usunąć zanieczyszczenia z wnętrza.
3. Aby z powrotem zamontować ramię spryskujące, wcisnąć je do dołu.

11.7 Czyszczenie górnego ramienia spryskującego

1. Całkowicie wysunąć górny kosz.
2. Aby wymontować ramię spryskujące z kosza, należy popchnąć je w górę i jednocześnie obrócić zgodnie z ruchem wskazówek zegara.

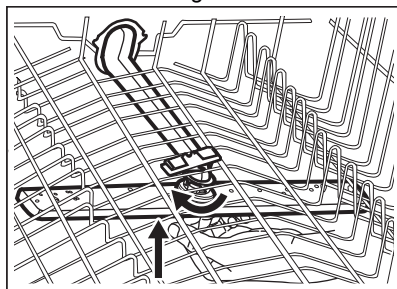

3. Umyć ramię spryskujące pod bieżącą wodą. Za pomocą spiczastego przedmiotu, np. wykałaczki, usunąć zabrudzenia z otworów. Przepłukać

otwory wodą, aby usunąć zanieczyszczenia z wnętrza.

4. Aby ponownie zamontować ramię spryskujące, należy docisnąć je w górę i jednocześnie obrócić przeciwnie do ruchu wskazówek zegara.

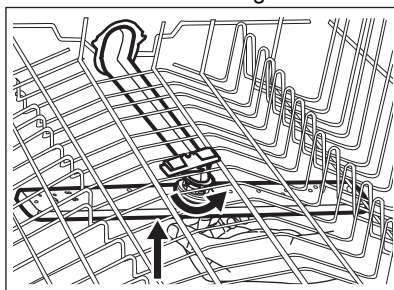

11.8 Czyszczenie sufitowego ramienia spryskującego

Sufitowe ramię spryskujące znajduje się na górnej ścianie urządzenia. Ramię spryskujące (C) jest zamontowane w rurze dolotowej (A) za pomocą elementu mocującego (B).

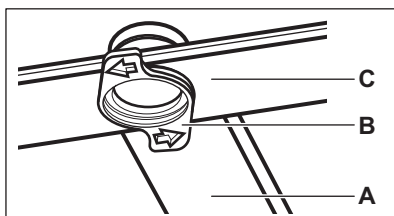

1. Opuścić górny kosz do najniższego położenia, aby ułatwić dostęp do ramienia spryskującego.
2. Maksymalnie wyciągnąć szufladę na sztucce.
3. Aby odłączyć ramię spryskujące (C) od rury dolotowej (A), należy obrócić element mocujący (B) przeciwnie do ruchu wskazówek zegara i pociągnąć ramię spryskujące w dół.
4. Umyć ramię spryskujące pod bieżącą wodą. Za pomocą spiczastego przedmiotu, np. wykałaczki, usunąć zabrudzenia z otworów. Przepłukać otwory wodą, aby usunąć zanieczyszczenia wewnątrz.
5. Aby z powrotem zainstalować ramię spryskujące (C), włożyć element

mocujący (B) do ramienia i przymocować go do rury dolotowej, (A) obracając w prawo. Upewnić się, że element

mocujący zatrzaskał się we właściwym miejscu.

12. ROZWIĄZYWANIE PROBLEMÓW

OSTRZEŻENIE!



Nieprawidłowa naprawa urządzenia może stanowić zagrożenie dla użytkownika. Wszystkie naprawy powinny wykonywać odpowiednio wykwalifikowane osoby.

Większość występujących problemów można rozwiązać bez potrzeby

kontaktowania się z autoryzowanym centrum serwisowym.

W poniższej tabeli zawarto informacje na temat możliwych problemów.

Po wystąpieniu niektórych problemów na wyświetlaczu pojawia się kod alarmu.

Problem i kod alarmu	Możliwa przyczyna i rozwiązanie
Nie można włączyć urządzenia.	<ul style="list-style-type: none">• Upewnić się, że wtyczkę przewodu zasilającego podłączono do gniazda elektrycznego.• Upewnić się, że w skrzynce bezpieczników nie ma uszkodzonego bezpiecznika.
Program nie uruchamia się.	<ul style="list-style-type: none">• Upewnić się, że zamknięto drzwi urządzenia.• Jeśli wybrano opóźnienie rozpoczęcia programu, należy je anulować lub poczekać do końca odliczania czasu.• Urządzenie regeneruje żywicę wewnątrz zmiękczacza wody. Czas trwania procedury wynosi około 5 minut.
Urządzenie nie napełnia się wodą. Na wyświetlaczu pojawi się  , Błąd i10 lub Błąd i11 i Zmywarka nie pobiera wody.	<ul style="list-style-type: none">• Sprawdzić, czy zawór wody jest otwarty.• Upewnić się, że ciśnienie wody nie jest zbyt niskie. W celu uzyskania tych informacji należy skontaktować się z miejscowym zakładem wodociągowym.• Upewnić się, że zawór wody jest drożny.• Upewnić się, że filtr w wężu dopływowym jest drożny.• Upewnić się, że wąż dopływowy nie jest zagięty lub przygnieciony.
Urządzenie nie wypompuje wody. Na wyświetlaczu pojawi się  , Błąd i20 i Woda nie jest odprowadzana.	<ul style="list-style-type: none">• Upewnić się, że syfon umywalki jest drożny.• Upewnić się, że system wewnętrznych filtrów jest drożny.• Upewnić się, że wąż spustowy nie jest zagięty ani przygnieciony.
Włączyło się zabezpieczenie przed zalaniem. Na wyświetlaczu pojawi się  , Błąd i30 i Wykryto zagrożenie zalaniem podłogi.	<ul style="list-style-type: none">• Zamknąć zawór wody i skontaktować się z autoryzowanym centrum serwisowym.

Problem i kod alarmu	Możliwa przyczyna i rozwiązanie
<p>Usterka czujnika wykrywania poziomu wody. Na wyświetlaczu widoczne jest wskazanie i41 - i44.</p>	<ul style="list-style-type: none"> • Upewnić się, że filtry są czyste. • Wyłączyć i ponownie włączyć urządzenie.
<p>Usterka pompy myjącej lub pompy opróżniającej. Na wyświetlaczu pojawi się i51 - i59 lub i5A - i5F.</p>	<ul style="list-style-type: none"> • Wyłączyć i ponownie włączyć urządzenie.
<p>Temperatura wody w urządzeniu jest zbyt wysoka lub wystąpiła usterka czujnika temperatury. Na wyświetlaczu widoczne jest wskazanie i61 albo i69.</p>	<ul style="list-style-type: none"> • Upewnić się, że temperatura doprowadzanej wody nie przekracza 60°C. • Wyłączyć i ponownie włączyć urządzenie.
<p>Usterka techniczna urządzenia. Na wyświetlaczu widoczne jest wskazanie iC0 albo iC3.</p>	<ul style="list-style-type: none"> • Wyłączyć i ponownie włączyć urządzenie.
<p>Poziom wody w urządzeniu jest zbyt wysoki. Na wyświetlaczu widoczne jest wskazanie iF1.</p>	<ul style="list-style-type: none"> • Wyłączyć i ponownie włączyć urządzenie. • Upewnić się, że filtry są czyste. • Upewnić się, że wąż spustowy jest zainstalowany na odpowiedniej wysokości nad podłogą. Patrz instrukcja instalacji.
<p>Błąd modułu sieciowego. Na wyświetlaczu widoczne jest wskazanie iC4 Network Interface Error albo iC5 Network Interface Error.</p>	<ul style="list-style-type: none"> • Skontaktować się z autoryzowanym centrum serwisowym.
<p>Urządzenie wielokrotnie przerywa i wznowia pracę.</p>	<ul style="list-style-type: none"> • Jest to normalne zjawisko. Zapewnia to optymalne efekty zmywania i oszczędność energii.
<p>Program trwa za długo.</p>	<ul style="list-style-type: none"> • Jeśli wybrano opcję opóźnienia rozpoczęcia programu, należy ją anulować lub poczekać do końca odliczania czasu. • Włączenie opcji często powoduje wydłużenie czasu trwania programu.
<p>Wyświetlany czas trwania programu jest inny niż w tabeli wartości eksploatacyjnych.</p>	<ul style="list-style-type: none"> • Parametry eksploatacyjne mogą ulec zmianie w zależności od ciśnienia i temperatury wody, zmian w napięciu zasilania, użytych opcji, ilości naczyń oraz stopnia zabrudzenia.
<p>Pozostały czas do zakończenia programu pokazywany na wyświetlaczu wydłuża się i przeskakuje niemal do końca programu.</p>	<ul style="list-style-type: none"> • Nie świadczy to o usterce. Urządzenie działa prawidłowo.
<p>Niewielki wyciek z drzwi urządzenia.</p>	<ul style="list-style-type: none"> • Urządzenie nie jest wypoziomowane. Poluzować lub dokręcić regulowane nóżki (jeśli dotyczy). • Drzwi urządzenia nie są wyśrodkowane względem komory. Wyregulować tylną nóżkę (jeśli dotyczy).
<p>Występują problemy z zamknięciem drzwi urządzenia.</p>	<ul style="list-style-type: none"> • Urządzenie nie jest wypoziomowane. Poluzować lub dokręcić regulowane nóżki (jeśli dotyczy). • Naczynia wystają z koszy.

Problem i kod alarmu	Możliwa przyczyna i rozwiązanie
Drzwi urządzenia otwierają się podczas cyklu zmywania.	<ul style="list-style-type: none"> Funkcja AirDry jest włączona. Funkcję można wyłączyć. Patrz rozdział „Ustawienia podstawowe”.
Grzechotanie lub stukanie dochodzące z wnętrza urządzenia.	<ul style="list-style-type: none"> Naczynia nie są prawidłowo rozłożone w koszach. Należy zapoznać się z broszurą dotyczącą załadunku koszy. Upewnić się, że ramiona spryskujące obracają się swobodnie.
Urządzenie wyzwała automatyczny wyłącznik.	<ul style="list-style-type: none"> Wydajność prądowa instalacji jest niewystarczająca do jednoczesnego zasilania wszystkich włączonych urządzeń. Należy sprawdzić parametry zasilania w gniazdku oraz wartość graniczną prądu automatycznego wyłącznika lub wyłączyć jedno z urządzeń. Wewnętrzna usterka układu elektrycznego urządzenia. Skontaktować się z autoryzowanym centrum serwisowym.
Urządzenie jest włączone, ale nie działa. Na wyświetlaczu widoczne jest wskazanie Power Fail .	<ul style="list-style-type: none"> Zasilanie jest poza zakresem roboczym. Cykl zmywania zostaje tymczasowo przerwany i wznowiony automatycznie po przywróceniu zasilania.
Urządzenie wyłącza się podczas pracy.	<ul style="list-style-type: none"> Całkowity brak zasilania. Cykl zmywania zostaje tymczasowo przerwany i wznowiony automatycznie po przywróceniu zasilania.
Na wyświetlaczu pojawi się Aktualizacja . Wszystkie przyciski są nieaktywne z wyjątkiem wł./wyt.	<ul style="list-style-type: none"> Urządzenie pobiera i instaluje aktualizację oprogramowania sprzętowego, gdy jest dostępna. Na wyświetlaczu pojawi się Aktualizacja na czas procesu aktualizacji. Poczekać na zakończenie procesu. Jeśli proces aktualizacji zostanie przerwany poprzez wyłączenie urządzenia, aktualizacja będzie wznowiona po włączeniu urządzenia. Aktualizacja oprogramowania sprzętowego nie zmienia parametrów deklaracji wydajności urządzenia.

Po sprawdzeniu urządzenia należy wyłączyć i włączyć urządzenie. Jeśli problem wystąpi ponownie, należy skontaktować się z autoryzowanym centrum serwisowym.

Jeśli wystąpi kod alarmu nieopisany w tabeli należy skontaktować się z autoryzowanym centrum serwisowym.



Przed skontaktowaniem się z autoryzowanym centrum serwisowym należy zapisać numer PNC. Patrz rozdział „Ustawienia podstawowe”.

OSTRZEŻENIE!

Nie zaleca się korzystać z urządzenia do czasu całkowitego rozwiązania problemu. Odłączyć urządzenie od zasilania i nie podłączać go ponownie do czasu upewnienia się, że działa poprawnie.

12.1 Efekty zmywania i suszenia są niezadowolające

Problem	Możliwa przyczyna i rozwiązanie
Niezadowolające efekty zmywania.	<ul style="list-style-type: none">Należy zapoznać się z Codzienne użytkowanie, Wskazówki i porady i broszurą dotyczącą załadunku koszy.Użyć programu zapewniającego bardziej intensywny cykl zmywania.Aby uzyskać lepsze efekty zmywania w wybranym programie, włączyć opcję ExtraPower.Oczyszczyć ramię spryskujące i filtry. Patrz Pielęgnacja i czyszczenie.
Niezadowolające efekty suszenia.	<ul style="list-style-type: none">Naczynia pozostawały za długo w zamkniętym urządzeniu. Włączyć opcję AirDry, która powoduje automatyczne otwarcie drzwi i zapewnia lepsze efekty suszenia.Nie ma płynu nablyszczającego lub jego dawka jest zbyt mała. Napełnić dozownik płynu nablyszczającego lub ustawić większą dawkę.Przyczyną może być jakość płynu nablyszczającego.Należy zawsze stosować płyn nablyszczający, nawet gdy wykorzystuje się tabletki wieloskładnikowe.Przedmioty z tworzywa sztucznego mogą wymagać wytarcia ściereczką.Program nie obejmuje fazy suszenia. Patrz tabela programów.
Na szklankach i naczyniach widać białawe smugi lub niebieskawy nalot.	<ul style="list-style-type: none">Za dużo płynu nablyszczającego. Zmniejszyć dawkę płynu nablyszczającego.Użyto za dużo detergentu.
Na szklankach i naczyniach widać plamy i zaschłe krople wody.	<ul style="list-style-type: none">Ilość uwolnionego płynu nablyszczającego jest niewystarczająca. Zwiększyć dawkę płynu nablyszczającego.Przyczyną może być jakość płynu nablyszczającego.
Wnętrze urządzenia jest mokre.	<ul style="list-style-type: none">Nie jest to usterka urządzenia. Wilgoć skrapla się na ścianach urządzenia.
Nadmiar piany podczas zmywania.	<ul style="list-style-type: none">Stosować detergent przeznaczony do zmywarek.Użyć detergentu innego producenta.Nie płukać wstępnie naczyń pod bieżącą wodą.
Ślady rdzy na sztućcach.	<ul style="list-style-type: none">W wodzie wykorzystywanej do zmywania jest za dużo soli. Patrz ustawienie zmiękczacza wody.Umieszczono razem sztućce ze srebra i stali nierdzewnej. Nie umieszcza blisko siebie sztućców ze srebra i stali nierdzewnej.
Po zakończeniu programu w dozowniku pozostaje detergent.	<ul style="list-style-type: none">Tabletka z detergentem zablokowała się w dozowniku i woda nie wypłukała jej.Woda nie wypłukała detergentu z dozownika. Należy sprawdzić, czy ramiona spryskujące mogą się obracać i są drożne.Sprawdzić, czy przedmioty w koszach nie uniemożliwiają otwarcia pokrywy dozownika detergentu.
Nieprzyjemny zapach w urządzeniu.	<ul style="list-style-type: none">Patrz rozdział Pielęgnacja i czyszczenie.Uruchomić program Machine Care ze środkiem odkamieniającym lub produktem do czyszczenia zmywarek.

Problem	Możliwa przyczyna i rozwiązanie
Osad z kamienia na naczyniach, w komorze zmywarki i po wewnętrznej stronie jej drzwi.	<ul style="list-style-type: none"> • Poziom soli jest niski; sprawdzić wskaźnik poziomu soli. • Pokrywa zbiornika soli jest poluzowana. • Woda doprowadzana do urządzenia jest twarda. Patrz ustawienie zmiękczacza wody. • Użyć soli i ustawić regenerację zmiękczacza wody także gdy stosuje się tabletki wieloskładnikowe. Patrz ustawienie zmiękczacza wody. • U uruchomić program Machine Care ze środkiem odkamieniającym do zmywarek. • Jeśli osadzanie się kamienia utrzymuje się, należy wyczyścić urządzenie odpowiednimi detergentami. • Spróbować użyć innego detergentu. • Skontaktować się z producentem detergentu.
Matowe, odbarwione lub wyszczerbione naczynia.	<ul style="list-style-type: none"> • Upewnić się, że w urządzeniu zmywane są tylko przedmioty, które można myć w zmywarce. • Ostrożnie wkładać i wyjmować naczynia z koszy. Należy zapoznać się z broszurą dotyczącą załadunku koszy. • Delikatne naczynia należy umieszczać w górnym koszu. • Włączyć opcję GlassCare, aby zapewnić specjalną ochronę naczyń szklanych i delikatnych.

Patrz Przed pierwszym użyciem, Codzienne użytkowanie lub Wskazówki i porady, aby poznać inne możliwe przyczyny.

12.2 Problemy z połączeniem bezprzewodowym

Problem	Możliwa przyczyna i rozwiązanie
Nawiązanie połączenia bezprzewodowego nie powiodło się.	<ul style="list-style-type: none"> • Nieprawidłowy identyfikator lub hasło sieci bezprzewodowej. Anuluj konfigurację i ponownie uruchom urządzenie, aby wprowadzić odpowiednie dane logowania. Patrz rozdział „Połączenie bezprzewodowe”. • Wystąpił problem z sygnałem sieci bezprzewodowej. Sprawdź sieć bezprzewodową i router. Uruchom ponownie router. • Sygnał sieci bezprzewodowej jest słaby. Przesuń router bliżej zmywarki. • Sygnał sieci bezprzewodowej jest zakłócany przez urządzenie mikrofalowe znajdujące się w pobliżu zmywarki. Wyłącz urządzenie mikrofalowe. • Jeśli nadal występuje problem z siecią bezprzewodową, należy skontaktować się z dostawcą usług bezprzewodowych.

Problem	Możliwa przyczyna i rozwiązanie
Aplikacja nie może połączyć się ze zmywarką.	<ul style="list-style-type: none"> • Wystąpił problem z sygnałem sieci bezprzewodowej. Sprawdź sieć bezprzewodową i router. Uruchom ponownie router. • Sprawdź, czy urządzenie przenośne jest połączone z siecią bezprzewodową. • Zainstalowano nowy router lub zmieniono jego konfigurację. Ponownie skonfiguruj zmywarkę i urządzenie mobilne. Patrz rozdział „Połączenie bezprzewodowe”. • Jeśli nadal występuje problem z siecią bezprzewodową, należy skontaktować się z dostawcą usług bezprzewodowych.
Aplikacja nie może połączyć się ze zmywarką za pośrednictwem sieci innej niż domowa sieć bezprzewodowa. Wskaźnik  jest czerwony lub pomarańczowy.	<ul style="list-style-type: none"> • Utracono połączenie z chmurą. Poczekaj, aż połączenie zostanie przywrócone.
Aplikacja często nie może połączyć się ze zmywarką.	<ul style="list-style-type: none"> • Sygnał sieci bezprzewodowej jest zakłócany przez urządzenie mikrofalowe znajdujące się w pobliżu zmywarki. Wyłącz urządzenie mikrofalowe. Należy unikać jednoczesnego korzystania z urządzenia mikrofalowego i funkcji zdalnego uruchomienia. • Sygnał sieci bezprzewodowej jest słaby. Przesuń router jak najbliżej zmywarki lub rozważ zakup wzmacniacza urządzeń bezprzewodowych.

13. DANE TECHNICZNE

Wymiary	Szerokość/wysokość/głębokość (mm)	596 / 818 - 898 / 560
Podłączenie elektryczne ¹⁾	Napięcie (V)	200 - 240
	Częstotliwość (Hz)	50 - 60
Ciśnienie doprowadzanej wody	Min./maks. MPa (bar)	0.05 (0.5) / 1 (10)
Dopływ wody	Zimna lub ciepła woda (°C) ²⁾	min. 5 – max 60
Pojemność	Komplety nakryć:	14

¹⁾ Inne wartości podano na tabliczce znamionowej.

²⁾ Jeżeli ciepła woda pochodzi z alternatywnych źródeł energii (np. z kolektorów słonecznych), można użyć jej do zasilania urządzenia, aby zmniejszyć zużycie energii.

13.1 Łącze do bazy danych UE EPREL

Kod QR znajdujący się na etykiecie z oznaczeniem klasy energetycznej, którą dołączono do urządzenia, zawiera łącze do strony internetowej umożliwiającej rejestrację urządzenia w bazie danych EU EPREL. Etykieta z oznaczeniem klasy energetycznej wraz instrukcją obsługi i innymi dokumentami dostarczonymi z urządzeniem należy

zachować do ewentualnego wykorzystania w przyszłości.

Informacje o wydajności urządzenia można znaleźć w bazie danych UE EPREL, korzystając z łącza <https://eprel.ec.europa.eu> i podając nazwę modelu oraz numer produktu, które można znaleźć na tabliczce znamionowej urządzenia. Patrz rozdział „Opis produktu”.

14. OCHRONA ŚRODOWISKA

Materiały oznaczone symbolem  należy poddać utylizacji. Opakowanie urządzenia włożyć do odpowiedniego pojemnika w celu przeprowadzenia recyklingu. Należy zadbać o ponowne przetwarzanie odpadów urządzeń elektrycznych i elektronicznych, aby chronić środowisko naturalne oraz ludzkie zdrowie.

Nie wolno wyrzucać urządzeń oznaczonych symbolem  razem z odpadami domowymi. Należy zwrócić produkt do miejscowego punktu ponownego przetwarzania lub skontaktować się z odpowiednimi władzami miejskimi.

Vitajte vo svete AEG! Ďakujeme Vám, že ste si vybrali náš spotrebič.



Rady týkajúce sa používania, brožúry, návody na riešenie problémov a informácie o servise a opravách:
www.aeg.com/support

Vyhradzujeme si právo na zmeny bez predchádzajúceho upozornenia.

OBSAH

1. BEZPEČNOSTNÉ INFORMÁCIE.....	32
2. BEZPEČNOSTNÉ POKYNY.....	34
3. POPIS PRODUKTU.....	36
4. OVLÁDACÍ PANEL.....	36
5. VÝBER PROGRAMU.....	37
6. ZÁKLADNÉ NASTAVENIA.....	39
7. BEZDRÔTOVÉ PRIPOJENIE.....	43
8. PRED PRVÝM POUŽITÍM.....	44
9. KAŽDODENNÉ POUŽÍVANIE.....	45
10. RADY A TIPY.....	48
11. OŠETROVANIE A ČISTENIE.....	50
12. RIEŠENIE PROBLÉMOV.....	52
13. TECHNICKÉ ÚDAJE.....	57
14. OCHRANA ŽIVOTNÉHO PROSTREDIA.....	57

1. ⚠️ BEZPEČNOSTNÉ INFORMÁCIE

Pred inštaláciou a používaním spotrebiča si pozorne prečítajte priložený návod na používanie. Výrobca nezodpovedá za zranenia ani za škody spôsobené nesprávnou montážou alebo používaním. Tieto pokyny uskladnite na bezpečnom a prístupnom mieste, aby ste do nich mohli v budúcnosti nahliadnuť.

1.1 Bezpečnosť detí a zraniteľných osôb

- Tento spotrebič smú používať deti staršie ako 8 rokov a osoby so zníženou fyzickou, zmyslovou alebo psychickou spôsobilosťou alebo nedostatkom skúseností a znalostí, iba ak sú pod dozorom zodpovednej osoby alebo ak boli zodpovednou osobou poučené o bezpečnom používaní spotrebiča a rozumejú prípadným rizikám. Deti do 8 rokov

a osoby s vysokou mierou postihnutia nesmú mať prístup k spotrebiču, pokiaľ nie sú pod nepretržitým dozorom.

- Deti by mali byť pod dozorom, aby sa zabezpečilo, že sa so spotrebičom nebudú hrať.
- Umývacie/pracie/čistiace prostriedky uschovávajúte mimo dosahu detí.
- Keď sú dvierka spotrebiča otvorené, nedovoľte deťom ani domácim zvieratám, aby sa k nemu priblížili.
- Deti nesmú spotrebič bez dozoru čistiť ani vykonávať žiadnu údržbu na spotrebiči.

1.2 Všeobecná bezpečnosť

- Tento spotrebič je určený iba na umývanie riadu a príboru pre domácnosti.
- Tento spotrebič je určený na jedno použitie v domácnosti v interiéri.
- Tento spotrebič sa môže používať v kanceláriách, hotelových host'ovských izbách, izbách s posteľou a raňajkami, v penziónoch na farme a iných podobných ubytovacích zariadeniach, ak takéto používanie nepresiahne (priemerné) úrovne používania v domácnosti.
- Nemeňte technické parametre tohto spotrebiča.
- Prevádzkový tlak vody (minimálny a maximálny) musí byť medzi 0.05 (0.5) / 1 (10) MPa (baru).
- Dodržiavajte maximálne množstvo 14 kompletov riadu.
- Dvierka spotrebiča nenechávajúte v otvorenej polohe, aby ste predišli nebezpečenstvu zakopnutia.
- Ak je napájací kábel poškodený, musí ho vymeniť výrobca, ním autorizované servisné stredisko alebo podobne kvalifikované osoby, aby sa predišlo nebezpečenstvu.
- UPOZORNENIE: Nože a iný riad s ostrými hrotmi musia byť vložené do koša hrotmi dole alebo položené do vodorovnej polohy.
- Pred vykonávaním údržby spotrebič vypnite a vytiahnite jeho zástrčku zo sieťovej zásuvky.

- Na čistenie spotrebiča nepoužívajte prúd vody pod vysokým tlakom a/alebo paru.
- Ak má spotrebič na základni vetracie otvory, nesmú byť zakryté napr. kobercom.
- Spotrebič pripojte do vodovodnej siete pomocou novej dodanej súpravy hadíc. Staré súpravy hadíc sa nesmú znovu použiť.

2. BEZPEČNOSTNÉ POKYNY

2.1 Montáž

VAROVANIE!

Tento spotrebič môže nainštalovať len kvalifikovaná osoba.

- Odstráňte všetky obaly.
- Poškodený spotrebič neinštalujte ani nepoužívajte.
- Dodržiavajte pokyny na inštaláciu dodané so spotrebičom.
- Vždy dávajte pozor, ak presúvate spotrebič, pretože je ťažký. Vždy používajte ochranné rukavice a uzavretú obuv.
- Spotrebič neinštalujte ani nepoužívajte na mieste, kde teplota môže klesnúť pod 0 °C.
- Spotrebič nainštalujte na bezpečné a vhodné miesto, ktoré spĺňa požiadavky na inštaláciu.
- Z bezpečnostných dôvodov spotrebič nepoužívajte, ak nie je správne nainštalovaný do nábytku určeného na zabudovanie.
- Ak nie je nainštalovaný nábytkový panel, dverka spotrebiča otvárajte opatrne, aby ste predišli riziku poranenia. Po inštalácii skontrolujte, či sú plastové kryty zaistené na svojom mieste. Poškodenie alebo odstránenie plastových krytov po stranách dveriek môže mať vplyv na funkčnosť spotrebiča a môže spôsobiť zranenie. Ak je plastový kryt poškodený, obráťte sa na autorizované servisné stredisko, ktoré ho vymení za nový.

2.2 Elektrické zapojenie

VAROVANIE!

Hrozí nebezpečenstvo požiaru a zásahu elektrickým prúdom.

- Upozornenie: Tento spotrebič je určený na inštaláciu/pripojenie k uzemňovaciemu pripojeniu v budove.
- Uistite sa, že parametre na typovom štítku sú kompatibilné s elektrickým napätím zdroja napájania.
- Vždy používajte správne nainštalovanú zásuvku odolnú proti nárazom.
- Nepoužívajte viaczásuvkové adaptéry ani predlžovacie káble.
- Uistite sa, že zástrčka a prírodný elektrický kábel nie sú poškodené. Ak prírodný elektrický kábel spotrebiča treba vymeniť, túto operáciu smie urobiť iba pracovník autorizovaného servisného strediska.
- Sieťovú zástrčku pripojte do sieťovej zásuvky až po dokončení inštalácie. Po inštalácii sa uistite, že máte prístup k sieťovej zástrčke.
- Spotrebič neodpájajte ťahaním za napájací kábel. Vždy ťahajte za sieťovú zástrčku.

2.3 Prívod vody

VAROVANIE!

Hrozí nebezpečenstvo zásahu elektrickým prúdom.

- Vodné hadice nesmiete poškodiť.
- Pred pripojením k novým potrubiam alebo potrubiam, ktoré sa dlho nepoužívali alebo

boli opravené alebo vybavené novými zariadeniami (vodomery atď.), nechajte vodu stiecť, kým nebude čistá a číra.

- Uistite sa, že prvého použitia spotrebiča alebo po ňom viditeľne neuniká voda.
- Ak je prírodná hadica poškodená, okamžite zatvorte vodovodný kohútik a vytiahnite zástrčku zo zásuvky elektrickej siete. Obráťte sa na autorizované servisné stredisko a požiadajte o výmenu prírodnej hadice na vodu.
- Ochranný systém proti škodám spôsobeným vodou nefunguje bez elektr. napájania. V takomto prípade hrozí nebezpečenstvo vytopenia.
- Prírodná hadica na vodu je vybavená bezpečnostným ventilom a puzdrom s vnútorným sieťovým káblom.

2.4 Použitie

- Horľavé látky ani predmety, ktoré sú nasiaknuté horľavými látkami, nekladte do spotrebiča, do jeho blízkosti ani naň.
- Umývacie prostriedky sú nebezpečné. Dodržiavajte bezpečnostné pokyny na obale umývacích/pracích prostriedkov.
- Nepite a nehrajte sa s vodou v spotrebiči.
- Nevyberajte riad zo spotrebiča, kým sa neskončí program. Na riade môžu zostať zvyšky umývacieho prostriedku.
- Na otvorené dvierka spotrebiča nekladte predmety ani nevyvíjajte tlak.
- Spotrebič môže vypustiť horúcu paru, ak otvoríte dvierka počas behu programu.

2.5 Vnútorné osvetlenie

VAROVANIE!

Riziko poranenia.

- Tento spotrebič je vybavený vnútorným svetlom, ktoré sa rozsvieti pri otvorení dvierok alebo zapnutí spotrebiča, keď sú dvierka otvorené. Svetlo zhasne, keď zatvoríte dvierka, vypnete spotrebič alebo automaticky po určitom čase.
- Ak treba vymeniť vnútorné osvetlenie, obráťte sa na autorizované servisné stredisko.

2.6 Servis

- Ak treba dať spotrebič opraviť, obráťte sa na autorizované servisné stredisko. Používajte iba originálne náhradné diely.
- Nezabudnite, že vlastnoručná alebo neprofesionálna oprava môže mať bezpečnostné následky a mohla by spôsobiť zánik záruky.
- Tieto náhradné diely sú k dispozícii najmenej 7 rokov od ukončenia predaja modelu: motor, obehové a vypúšťacie čerpadlo, ohrievače a ohrevné články vrátane tepelných čerpadiel, potrubia a súvisiace vybavenie vrátane hadíc, ventilov, filtrov a systémov AquaStop, štruktúrne a vnútorné časti súvisiace s montážou dvierok, dosky s plošnými spojmi, elektronické displeje, tlakové spínače, termostaty a snímače, softvér a firmvér vrátane softvéru na resetovanie. Tieto náhradné diely sú k dispozícii najmenej 10 rokov od ukončenia predaja modelu: závesy a tesnenia dvierok, iné tesnenia, sprchovacie ramená, odtokové filtre, vnútorné rošty a plastové periférie diely, napríklad koše a veká. Vo vašej krajine môže byť obdobie dlhšie. Ďalšie informácie nájdete na našej webovej lokalite.
- Upozorňujeme, že niektoré z týchto dielov môžu byť dostupné iba pre profesionálnych opravárov, a že nie všetky náhradné diely sú vhodné pre všetky modely.
- Informácie o žiarovke/žiarovkách vnútri tohto výrobku a náhradných dieloch osvetlenia, ktoré sa predávajú samostatne: Tieto žiarovky sú navrhnuté tak, aby odolali extrémnym podmienkam v domácich spotrebičoch, ako napr. teplota, vibrácie, vlhkosť, alebo slúžia ako ukazovatele prevádzkového stavu spotrebiča. Nie sú určené na používanie iným spôsobom a nie sú vhodné na osvetlenie priestorov v domácnosti.

2.7 Likvidácia

VAROVANIE!

Nebezpečenstvo poranenia alebo udusenia.

- Spotrebič odpojte od elektrickej siete.
- Odrežte elektrický kábel a zlikvidujte ho.

- Odstráňte západku dvierok, aby ste zabránili uviaznutiu detí a domácich zvierat v spotrebiči.

3. POPIS PRODUKTU

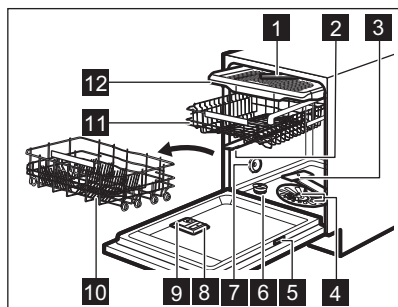

- 1 Stropné sprchovacie rameno
- 2 Horné sprchovacie rameno
- 3 Dolné sprchovacie rameno
- 4 Filtre
- 5 Typový štítok
- 6 Zásobník soli

- 7 Vetracie otvory
- 8 Dávkovač leštidla
- 9 Dávkovač umývacieho prostriedku
- 10 Dolný kôš
- 11 Horný kôš
- 12 Zásuvka na príbor

3.1 QR kód na typovom štítku

Typový štítok má QR kód, ktorý možno použiť dvomi spôsobmi.

Naskenujte QR kód kamerou vo svojom mobilnom zariadení, aby ste ho presmerovali na aplikáciu v obchode s aplikáciami. Aplikáciu si stiahnite podľa pokynov v mobilnom zariadení.

Naskenujte QR kód skenerom v aplikácii, aby sa umývačka riadu spárovala s vašim mobilným zariadením.

4. OVLÁDACÍ PANEL

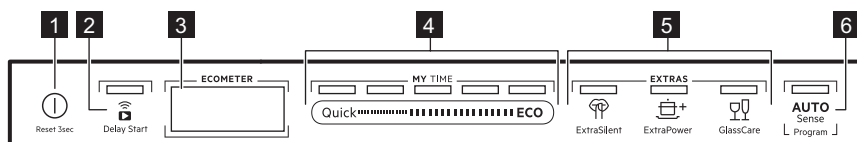

- 1 Tlačidlo Zap/Vyp / tlačidlo resetovania
- 2 Tlačidlo Odložení štart/Spustenie na diaľku tlačidlo
- 3 Displej
- 4 MY TIME výberový pásik programu
- 5 Tlačidlo voliteľných funkcií (EXTRAS)
- 6 Tlačidlo na voľbu programu AUTO Sense









4.1 ECOMETER

ECOMETER indikuje, ako výber programu ovplyvňuje spotrebu energie a vody. Čím viac

segmentov svetí, tým je spotreba nižšia. ECO indikuje výber najekonomickejšieho programu pre bežne znečistený riad v umývačke.



4.2 Ukazovatele na displeji

Indikátor	Popis
	Ukazovateľ stavu leštidla. Svetí, keď je potrebné doplniť leštidlo do dávkovača. Pozrite si časť Pred prvým použitím.
	Ukazovateľ soli. Svetí, keď je potrebné doplniť soľ do zásobníka. Pozrite si časť Pred prvým použitím.
	Indikátor Machine Care. Svetí, keď je potrebné vnútorné vyčistenie spotrebiča pomocou programu Machine Care. Pozrite si časť Ošetrovanie a čistenie.
	Ukazovateľ fázy sušenia. Svetí, keď je vybraný program s fázou sušenia. Bliká počas fázy sušenia. Pozrite si časť Výber programu.
	Ukazovateľ WiFi. Svetí, keď aktivujete bezdrôtové pripojenie. Pozrite si časť Bezdrôtové pripojenie.
	Indikátor Spustenie na diaľku. Svetí, keď aktivujete spustenie na diaľku. Pozrite si časť Každodenné používanie.
	Indikátor Delay Start. Svetí, keď nastavíte odložený štart. Pozrite si časť Každodenné používanie.
	Ukazovateľ prestávky. Bliká, ak prerušíte umývací cyklus alebo odpočítavanie odloženého štartu otvorením dvierok spotrebiča. Pozrite si časť Každodenné používanie.
	Výstražné ukazovatele. Svetia pri výskyte poruchy spotrebiča. Pozrite si časť Riešenie problémov.

5. VÝBER PROGRAMU

5.1 MY TIME

Zvoľte vhodný program na základe jeho trvania.

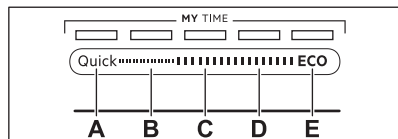

- A. **Quick** je najkratší program (30min) vhodný na umytie náplne riadu s čerstvým a miernym znečistením.
- B. **1h** je program vhodný na umytie náplne riadu s čerstvým a mierne zaschnutým znečistením.
- C. **1h 30min** je program vhodný na umytie a sušenie bežne znečisteného riadu.
- D. **2h 40min** je program vhodný na umytie a sušenie silno znečisteného riadu.
- E. **ECO** je najdlhší program, ktorý ponúka najúčinnejšiu spotrebu energie a vody pri

umývaní porcelánu a príboru s bežným znečistením. ¹⁾

5.2 AUTO Sense

Pri tomto programe umývačka riadu rozpozná stupeň znečistenia a množstvo riadu. Upravuje teplotu a množstvo vody, ako aj trvanie umývania riadu.

5.3 EXTRAS

Výber programu môžete upraviť podľa svojich potrieb aktivovaním EXTRAS.

 ExtraSilent umožňuje znížiť hluk vytváraný spotrebičom. Keď je táto voľiteľná funkcia zapnutá, umývacie čerpadlo pracuje ticho pri nižšej rýchlosti. Kvôli nízkym otáčkam trvá tento program dlhšie.

¹⁾ Toto je štandardný program pre skúšobne. Tento program slúži na posúdenie súladu s nariadením Komisie, ktorým sa stanovujú požiadavky na ekodizajn umývačiek riadu pre domácnosť (EÚ) č. 2019/2022.

 ExtraPower zlepšuje výsledky umývania riadu vybraného programu. Voliteľná funkcia zlepšuje teplotu a trvanie umývania.

 GlassCare zabraňuje poškodeniu krehkej náplne, najmä skleneného riadu. Táto voliteľná funkcia zabraňuje prudkým zmenám

teploty umývania riadu vybraného programu, pričom ju znižuje na 45 °C.

5.4 Doplnky v aplikácii

Pripojte umývačku riadu k aplikácii a získajte prístup k ďalším možnostiam umývania riadu. Pozrite si časť Bezdrôtové pripojenie.

5.5 Prehľad programov

Program	Náplň umývačky riadu	Stupeň znečistenia	Fázy programu	EXTRAS
Quick	Keramický riad, príbor	Čerstvé	<ul style="list-style-type: none"> • Umývanie riadu 50 °C • Priebežné oplachovanie • Záverečné opláchnutie 45 °C • AirDry 1) 	<ul style="list-style-type: none"> • ExtraPower • GlassCare • ExtraHygiene 2)
Predbežné opláchnutie 3)	Všetky	Všetky	<ul style="list-style-type: none"> • Predpranie 	Neuvádza sa
1h	Keramický riad, príbor	Čerstvé, mierne zaschnuté	<ul style="list-style-type: none"> • Umývanie riadu 60 °C • Priebežné oplachovanie • Záverečné opláchnutie 50 °C • AirDry 1) 	<ul style="list-style-type: none"> • ExtraPower • GlassCare • ExtraHygiene 2)
1h 30min	Porcelán, príbor, hrnce, panvice	Normálne, mierne zaschnuté	<ul style="list-style-type: none"> • Umývanie riadu 60 °C • Priebežné oplachovanie • Záverečné opláchnutie 55 °C • Sušenie • AirDry 1) 	<ul style="list-style-type: none"> • ExtraPower • GlassCare • ExtraHygiene 2)
2h 40min	Porcelán, príbor, hrnce, panvice	Normálne až ťažké, zaschnuté	<ul style="list-style-type: none"> • Predumytie • Umývanie riadu 60 °C • Priebežné oplachovanie • Záverečné opláchnutie 60 °C • Sušenie • AirDry 1) 	<ul style="list-style-type: none"> • ExtraPower • GlassCare • ExtraHygiene 2)
ECO	Porcelán, príbor, hrnce, panvice	Normálne, mierne zaschnuté	<ul style="list-style-type: none"> • Predumytie • Umývanie riadu 45 °C • Priebežné oplachovanie • Záverečné opláchnutie 45 °C • Sušenie • AirDry 1) 	<ul style="list-style-type: none"> • ExtraPower • GlassCare • ExtraHygiene 2) • ExtraSilent

Program	Náplň umývačky riadu	Stupeň znečistenia	Fázy programu	EXTRAS
AUTO Sense	Porcelán, príbor, hrnce, panvice	Všetky	<ul style="list-style-type: none"> • Predumytie • Umývanie riadu 50 - 60 °C • Priebežné oplachovanie • Záverečné opláchnutie 60 °C • Sušenie • AirDry 1) 	Neuvádza sa
Machine Care	Na čistenie vnútra spotrebiča. Pozrite si časť Ošetrovanie a čistenie.		<ul style="list-style-type: none"> • Čistenie 70 °C • Priebežné oplachovanie • Záverečné opláchnutie • AirDry 1) 	Neuvádza sa

1) Automatické otváranie dvierok počas fázy sušenia. Pozrite si časť Základné nastavenia.

2) K dispozícii iba prostredníctvom aplikácie.

3) K dispozícii iba prostredníctvom aplikácie.

Hodnoty spotreby

Program 1)2)	Voda (l)	Energia (kWh)	Trvanie (min)
Quick	11.0	0.620	30
Predbežné opláchnutie	5.0	0.010	15
1h	11.8	0.970	60
1h 30min	11.9	1.110	90
2h 40min	11.9	1.210	160
ECO	10.9	0.488	310
AUTO Sense	12.1	1.220	170
Machine Care	10.6	0.710	60

1) Hodnoty ovplyvňujú: tlak a teplota vody, kolísanie napätia v elektrickej sieti, voliteľné funkcie, množstvo riadu a stupeň jeho znečistenia.

2) Hodnoty pre iné programy ako ECO sú iba orientačné.

Informácie pre skúšobné ústavy

Ak chcete získať informácie potrebné na skúšanie výkonnosti (napr. podľa normy EN60436), pošlite e-mail na adresu:

info.test@dishwasher-production.com

Vo vašej žiadosti zahrňte číslo výrobku (PNC) uvedené na typovom štítku.

V prípade akýchkoľvek ďalších otázok ohľadom vašej umývačky si pozrite servisnú knižku dodanú s vašim spotrebičom.

6. ZÁKLADNÉ NASTAVENIA

Spotrebič môžete nakonfigurovať zmenou základných nastavení podľa vlastných potrieb.

Nastavenia	Hodnoty	Popis
Tvrdosť vody	1 – 10 (predvolené: 5)	Upravte úroveň zmäkčovača vody podľa tvrdosti vody vo vašej oblasti. 1)
Úroveň leštidla	0 – 6 (predvolené: 6)	Upravte úroveň leštidla podľa požadovaného dávkovania. 1)
Zvuk po dokončení	ZAP. VYP. (pôvodné nastavenie)	Zapnite alebo vypnite zvukový signál pre koniec programu. 1)
Aut. dvierka otvorené	ZAP. (pôvodné nastavenie) VYP.	Zapnutie alebo vypnutie AirDry. 1)
Tóny tlačidiel	ZAP. (pôvodné nastavenie) VYP.	Zapnite alebo vypnite zvuk tlačidiel pri stlačení.
Ukazov. na podlahe	ZAP. (pôvodné nastavenie) VYP.	Zapnutie alebo vypnutie TimeBeam. 1)
Jas	0 - 9	Upravte jas displeja.
Jazyk	Zoznam jazykov (pôvodné nastavenie: angličtina)	Nastavte preferovaný jazyk.
Zrušenie nastavení	ÁNO NIE	Obnovte pôvodné nastavenia z výroby. Toto nastavenie neobnoví nastavenie bezdrôtového pripojenia.
WiFi	ZAP. VYP. (pôvodné nastavenie)	Zapnite alebo vypnite bezdrôtové pripojenie. 2)
Sieť	Kvalita signálu IP MAC	Skontrolujte informácie o pripojení siete.
Sieť neuložená	ÁNO NIE	Resetovanie prihlasovacích údajov do siete. 2)
Číslo PNC	Číslo	Skontrolujte PNC číslo svojho spotrebiteľa. 1)

1) Viac podrobností nájdete v informáciách poskytnutých v tejto kapitole.

2) Podrobnejšie informácie nájdete v kapitole „Bezdrôtové pripojenie“.

6.1 Režim nastavenia

Navigovanie v režime nastavenia

V režime nastavenia môžete navigovať pomocou MY TIME výberového pásika.

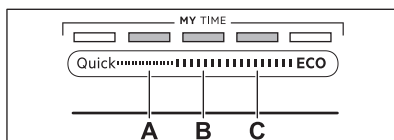

A. Tlačidlo **Predchádzajúci**

B. Tlačidlo **OK**

C. Tlačidlo **Ďalší**

Použite **Predchádzajúci** a **Ďalší** na prepínanie medzi základnými nastaveniami a zmenu ich hodnoty.

Použite **OK** na vstup do základného nastavenia a potvrdenie zmeny jeho hodnoty.

Vstup do režimu nastavenia

Pred spustením programu môžete vstúpiť do režimu nastavenia. Do režimu nastavenia nemôžete vstúpiť pri spustenom programe.

Na vstup do režimu nastavenia súčasne stlačte a podržte **Quick** a **ECO** na približne 3 sekundy.

- Svetelné ukazovatele **Predchádzajúci**, **OK** a **Ďalší** svietia.
- Displej zobrazuje prvé dostupné nastavenie a jeho aktuálnu hodnotu.

Zmena nastavenia

Skontrolujte, či je spotrebič v režime nastavenia.

1. Pomocou **Predchádzajúci** alebo **Ďalší** zvolíte želané nastavenie.

Displej zobrazuje názov nastavenia a jeho aktuálnu hodnotu.

2. Stlačením **OK** vstúpte do nastavenia. Na displeji sa zobrazia dostupné hodnoty.
3. Stlačením **Predchádzajúci** alebo **Ďalší** zmeňte hodnotu.
4. Stlačením **OK** potvrďte nastavenie.
 - Nové nastavenie sa uloží do pamäte.
 - Spotrebič sa vráti na zoznam základných nastavení.

Tvrdosť vody

Nemecké stupne (°dH)	Francúzske stupne (°fH)	mmol/l	mg/l (ppm)	Clarke stupne	Úroveň zmäkčovača vody
47 - 50	84 - 90	8.4 - 9.0	835 - 904	58 - 63	10
43 - 46	76 - 83	7.6 - 8.3	755 - 834	53 - 57	9
37 - 42	65 - 75	6.5 - 7.5	645 - 754	46 - 52	8
29 - 36	51 - 64	5.1 - 6.4	505 - 644	36 - 45	7
23 - 28	40 - 50	4.0 - 5.0	395 - 504	28 - 35	6
19 - 22	33 - 39	3.3 - 3.9	325 - 394	23 - 27	5 1)
15 - 18	26 - 32	2.6 - 3.2	255 - 324	18 - 22	4
11 - 14	19 - 25	1.9 - 2.5	185 - 254	13 - 17	3
4 - 10	7 - 18	0.7 - 1.8	70 - 184	5 - 12	2

5. Súčasne stlačte a približne 3 sekundy podržte stlačené tlačidlá **Quick** a **ECO**, aby ste opustili režim nastavenia.

Spotrebič sa vráti do režimu výberu programu.

Tieto nastavenia sa uložia, kým ich opäť nezmeníte.

6.2 Zmäkčovač vody

Zmäkčovač vody odstraňuje minerály z pritekajúcej vody, ktoré by inak mali škodlivý vplyv na výsledky umývania a na spotrebič.

Čím vyšší je obsah týchto minerálov, tým tvrdšia je voda. Tvrdosť vody je meraná na ekvivalentnej stupnici.

Zmäkčovač vody sa musí nastaviť v závislosti od tvrdosti vody vo vašej lokalite. Váš miestny vodohospodársky orgán vám môže dodať informácie o tvrdosti vody vo vašej lokalite.

Bez ohľadu na typ použitého umývacieho prostriedku nastavte správnu úroveň zmäkčovača vody, aby ste zabezpečili dobré výsledky umývania a ukazovateľ soli zostal aktívny.



Kombinované umývacie tablety s obsahom soli nie sú dostatočne účinné na zmäkčenie tvrdej vody.

Nemecké stupne (°dH)	Francúzske stupne (°fH)	mmol/l	mg/l (ppm)	Clarke stupne	Úroveň zmäkčovača vody
<4	<7	<0.7	<70	< 5	1 2)

1) Pôvodné nastavenie.

2) Pri tejto úrovni nepoužívajte soľ.

Zmäkčovač vody prechádza automatickým procesom regenerácie. 2)

6.3 Úroveň leštidla

Leštidlo pomáha vysušiť riad bez škvŕn a usadenín. Leštidlo sa automaticky uvoľňuje pri fáze oplachovania horúcou vodou. Je možné nastaviť množstvo uvoľneného leštidla.

Keď je dávkovač leštidla prázdny, displej zobrazí indikátor  a **Nízka hladina leštidla**. Ak sú výsledky sušenia pri použití len viacúčelových tabliet uspokojivé, je možné deaktivovať dávkovač a oznámenia na jeho naplnenie. Pre najlepšie výsledky sušenia vždy použite leštidlo a ponechajte ukazovateľ aktívny.

Ak chcete deaktivovať dávkovač leštidla a ukazovateľ, nastavte úroveň leštidla na 0.

6.4 Zvuk po dokončení

Môžete zapnúť zvukový signál, ktorý zaznie po skončení programu.



Zvukové signály zaznejú aj pri výskyte poruchy spotrebiča. Tieto signály nie je možné vypnúť.

6.5 AirDry

AirDry zlepšuje účinnosť sušenia. Počas fázy sušenia sa dvierka spotrebiča otvoria automaticky a ostanú pootvorené.

AirDry je automaticky aktivovaná pri všetkých programoch.

Trvanie fázy sušenia a čas otvorenia dvierok sa líšia podľa zvoleného programu a voliteľných funkcií.

Keď funkcia AirDry otvorí dvierka, na displeji sa zobrazí zostávajúci čas spusteného programu.



UPOZORNENIE!

Nepokúšajte sa o zatvorenie dvierok spotrebiča do dvoch minút od automatického otvorenia. Mohlo by to spôsobiť poškodenie spotrebiča.

2) Pre správnu funkciu zmäkčovača vody je potrebná pravidelná regenerácia živice zmäkčovacieho zariadenia. Tento proces je automatický a je súčasťou bežnej prevádzky umývačky riadu. Spustí sa, keď sa od predchádzajúceho procesu regenerácie spotrebovalo predpísané množstvo vody. Množstvo vody závisí od úrovne zmäkčovača vody: úroveň 1 – 250 l, úroveň 2 – 100 l, úroveň 3 – 62 l, úroveň 4 – 47 l, úroveň 5 – 25 l, úroveň 6 – 17 l, úroveň 7 – 10 l, úroveň 8 – 5 l, úroveň 9 – 3 l, úroveň 10 – 3 l. Proces regenerácie sa spustí medzi záverečným oplachovaním a koncom programu. V prípade vysokého nastavenia zmäkčovača vody k nemu môže dôjsť aj uprostred programu, pred oplachovaním (dvakrát za program). Inicializácia regenerácie nemá vplyv na trvanie cyklu, pokiaľ sa nevyskytne uprostred programu alebo na konci programu s krátkou fázou sušenia. V týchto prípadoch predlžuje regenerácia celkové trvanie programu o 5 minút. Následne môže opláchnutie zmäkčovača vody, ktoré trvá menej než 5 minút, začať v rovnakom cykle alebo na začiatku ďalšieho programu. Táto činnosť zvyšuje celkovú spotrebu vody programu o 4 l a celkovú spotrebu energie programu o 2 Wh. Oplachovanie zmäkčovača skončí s úplným vypustením. Každé vykonané opláchnutie zmäkčovača (teoreticky viac ako jedno v rovnakom cykle) môže predĺžiť trvanie programu o ďalších 5 minút keď k nemu dôjde kedykoľvek na začiatku alebo uprostred programu. Všetky hodnoty spotreby uvedené v tejto časti sú určené v súlade s aktuálne platným štandardom v laboratórnych podmienkach s tvrdosťou vody 2,5 mmol/l (zmäkčovač vody: úroveň 3) podľa nariadenia: nariadenia Komisie (EÚ) 2019/2022. Teplota vody, tlak vody a kolísanie napätia v elektrickej sieti môžu tieto hodnoty zmeniť.

UPOZORNENIE!

Ak majú k spotrebiču prístup deti, funkciu AirDry sa odporúča deaktivovať. Automatické otváranie dvierok môže predstavovať nebezpečenstvo.

6.6 TimeBeam

TimeBeam zobrazí nasledovné informácie na podlahe pod dvierkami spotrebiča:

- Trvanie programu, keď začne program.
- **0:00** a **CLEAN** po skončení programu.
- **DELAY** a trvanie odpočítavania, keď začne odložený štart.
- Kód alarmu v prípade poruchy spotrebiča.



Keď AirDry otvorí dvierka, funkcia TimeBeam je vypnutá. Zostávajúci čas spusteného programu môžete skontrolovať na displeji ovládacieho panela.

6.7 Číslo PNC

Ak sa obrátíte na autorizované servisné stredisko, musíte poskytnúť kódové číslo (Číslo PNC) vášho spotrebiča.

Číslo nájdete na typovom štítku na dvierkach spotrebiča. Môžete ho skontrolovať aj na ovládacom paneli. Vyberte **Číslo PNC** zo zoznamu nastavení, aby ste skontrolovali číslo.

7. BEZDRÔTOVÉ PRIPOJENIE

Umývačku riadu môžete pripojiť k vašej domácej sieti a následne v aplikácii prepojiť s vašimi mobilnými zariadeniami. Táto funkcia vám umožňuje diaľkové ovládanie a monitorovanie vašej umývačky riadu.

Parametre modulu Wi-Fi

Wifi modul	NIUS-SA
Frekvencia	2,412 – 2,472 GHz
Protokol	IEEE 802.11 b-g-n
Max. výkon	<20 dBm
Šifrovanie	WPA, WPA2

7.1 Ako pripojiť umývačku riadu k sieti a k aplikácii

Na pripojenie vašej umývačky riadu potrebujete:

- bezdrôtovú sieť s internetovým pripojením,
 - mobilné zariadenie pripojené k vašej bezdrôtovej sieti.
1. Ak chcete stiahnuť aplikáciu, naskenujte QR kód, ktorý sa nachádza na zadnej

strane návodu na používanie. Aplikáciu si môžete stiahnuť aj priamo v obchode s aplikáciami.

2. Postupujte podľa pokynov v aplikácii.
3. Zapnite umývačku riadu.
4. Na aktiváciu bezdrôtového pripojenie postupujte podľa jednej z dvoch uvedených metód:

- Súčasne stlačte a podržte tlačidlá  a Quick na 2 sekundy.
- zadajte režim nastavenia, vyberte nastavenie **Wi-Fi** a zmeňte jeho hodnoty na **ZAP**.

Na displeji sa zobrazí **Wi-fi sa štatruje** a potom **Wi-fi je pripravené**.

5. Po vyzvaní zadajte v aplikácii prihlasovacie údaje do domácej siete.



Ak nezádate prihlasovacie údaje, umývačka riadu po určitom čase vypne bezdrôtové pripojenie.

Ak prebehlo pripojenie úspešne, umývačka riadu zobrazuje **Pripojenie úspešné**. Pozrite

si kapitolu „Každodenné používanie“ a zapnite spustenie na diaľku.



Ak pripojenie nie je úspešné alebo sa na displeji zobrazí **Aktualizácia**, pozrite si kapitolu „Riešenie problémov“.

Ak chcete proces zrušiť, stlačte akékoľvek aktívne tlačidlo a potvrdte jeho zrušenie. Prípadne vypnite a zapnite spotrebič.

7.2 Deaktivácia bezdrôtového pripojenia

Zadajte režim nastavenia, vyberte nastavenie **WiFi** a zmeňte jeho hodnoty na **VYP.**

7.3 Aktivácia bezdrôtového pripojenia

Zadajte režim nastavenia, vyberte nastavenie **WiFi** a zmeňte jeho hodnoty na **ZAP.**

Ak chcete aktivovať spustenie na diaľku, pozrite si kapitolu „Každodenné používanie“.

7.4 Resetovanie prihlasovacích údajov siete

Ak sa chcete pripojiť k inej bezdrôtovej sieti alebo aktualizovať prihlasovacie údaje súčasne siete, resetujte prihlasovacie údaje siete.

Vstúpte do režimu nastavenia a aktivujte nastavenie **Sieť neuložená**.

Ukazovateľ  je vypnutý.

Pripojte umývačku riadu k sieti a aplikácii a zadajte nové sieťové prihlasovacie údaje. Pozrite si pokyny poskytnuté vyššie v tejto kapitole.

8. PRED PRVÝM POUŽITÍM

1. **Upravte úroveň zmäkčovača vody podľa tvrdosti vody.**
2. Naplňte zásobník na soľ.
3. Naplňte dávkovač leštidla.
4. Otvorte vodovodný kohútik.
5. Spustíte program Quick, aby ste odstránili prípadné zvyšky z výrobného procesu. Nepoužívajte umývací prostriedok a do košov nedávajte riad.

Po spustení programu spotrebič vykoná obnovenie účinnosti zmäkčovača vody, ktoré trvá až 5 minút. Fáza umývania začne až po skončení tohto procesu. Proces sa pravidelne opakuje.

8.1 Zásobník na soľ



UPOZORNENIE!

Používajte iba soľ na regeneráciu pre umývačky riadu. Nepoužívajte kuchynskú soľ.

Soľ sa používa na regeneráciu v zmäkčovači vody a na zabezpečenie dobrých výsledkov umývania pri každodennom používaní.

Návod na naplnenie zásobníka na soľ

1. Otočte viečko zásobníka soli do protismeru hodinových ručičiek a odstráňte ho.
2. Nalejte do zásobníka soli 1 liter vody (len pri prvom použití).
3. Do zásobníka na soľ nasypete soľ do umývačky (kým nebude plný).



4. Opatrne potraсте lieviek za rukoväť, aby sa dostali dnu aj posledné granule.
5. Odstráňte vyspanú soľ okolo otvoru zásobníka soli.

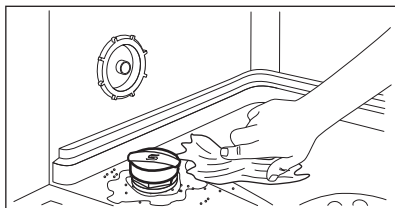

6. Otočte viečko zásobníka soli a zavrite zásobník soli.

UPOZORNENIE!

Pri napíňaní zásobníka na soľ z neho môže vytiect' voda a soľ. Aby ste zabránili korózii, naplňte zásobník na soľ a potom ihneď spustíte kompletný cyklus umývania riadu s umývacím prostriedkom.

8.2 Návod na naplnenie dávkovača leštidla

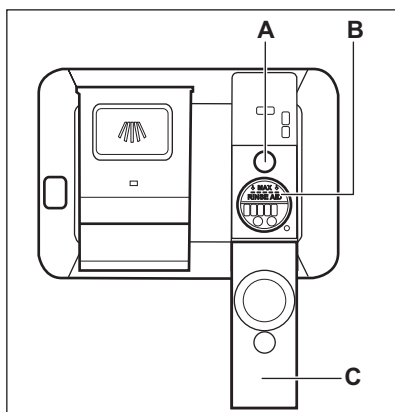

UPOZORNENIE!

Oddelenie (B) je len pre dávkovač leštidla. Nenaplňajte ho umývacím prostriedkom.

UPOZORNENIE!

Používajte výhradne leštidlo špeciálne určené pre umývačky riadu.

1. Otvorte viečko (C).
2. Dávkovač (B) naplňte po značku „MAX“.
3. Rozliate leštidlo odstráňte handričkou, aby ste predišli tvorbe veľkého množstva peny.
4. Zatvorte viečko. Uistite sa, že viečko je zaistené.



Dávkovač leštidla naplňte, keď svieti ukazovateľ (A).

9. KAŽDODENNÉ POUŽÍVANIE

1. Otvorte vodovodný kohútik.
2. Stlačte a podržte ①, kým sa spotrebič nezapne.
3. Naplňte zásobník na soľ, ak je prázdny.
4. Naplňte dávkovač leštidla, ak je prázdny.
5. Do košov vložte riad.
6. Pridajte čistiaci prostriedok.
7. Vyberte a spustíte program.
8. Po skončení programu zatvorte vodovodný kohútik.

9.1 Používanie umývacieho prostriedku

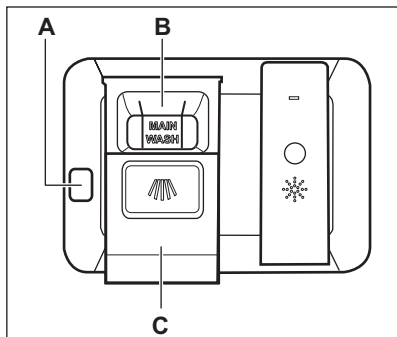

⚠ UPOZORNENIE!

Používajte výhradne umývacie prostriedky špeciálne určené pre umývačky riadu.

1. Stlačením tlačidla uvoľnenia (A) otvorte viečko (C).
2. Práškový umývacie prostriedok pridajte do priehradky (B).
3. Ak má program fázu predumytia, pridajte malé množstvo umývacieho prostriedku na vnútornú časť dveriek spotrebiča.
4. Zatvorte viečko. Uistite sa, že viečko je zaistené.



Informácie o dávkovaní umývacieho prostriedku nájdete v pokynoch výrobcu na obale výrobku. Na umývanie bežne znečisteného riadu zvyčajne postačí 20 - 25 ml gélového umývacieho prostriedku.







Horné konce dvoch vertikálnych rebierok v priehradke (B) ukazujú maximálnu úroveň naplnenia dávkovača géloom (max. 30 ml).

9.2 Spustenie na diaľku

Funkciu na diaľkové ovládanie a monitorovanie vašej umývačky riadu aktivujte v aplikácii.

Aktivácia spustenia na diaľku

Uistite sa, že ukazovateľ  je zapnutý a vaša umývačka riadu je pridaná v aplikácii. Ak nie je, pozrite si kapitolu „Bezdrôtové pripojenie“.



1. Stlačte tlačidlo 
 - Svetelný ukazovateľ príslušného tlačidla svieti.
 - Ukazovateľ  je vypnutý.
 - Ukazovateľ  je zapnutý.
2. Zatvorte dverka spotrebiča.
3. Na diaľkové ovládanie spotrebiča použite aplikáciu.



Otvorenie dverok deaktivuje spustenie na diaľku. Pozrite si informácie poskytnuté ďalej v tejto kapitole.

Deaktivácia spustenia na diaľku

Stlačte , kým displej nezobrazí 0h.

- Svetelný ukazovateľ príslušného tlačidla nesvieti.
- Ukazovateľ  je vypnutý.
- Ukazovateľ  je zapnutý.
- Spotrebič sa vráti do režimu výberu programu.

9.3 Výber a spustenie programu pomocou MY TIME výberového pásika

1. Posuňte prstom po MY TIME výberovom pásiku, aby ste zvolili vhodný program.
 - Svetelný ukazovateľ zvoleného programu svieti.
 - ECOMETER indikuje úroveň spotreby energie a vody.
 - Na displeji sa zobrazí trvanie programu.
2. V prípade potreby zapnite príslušnú funkciu EXTRAS.
3. Zatvorte dverka spotrebiča a program sa spustí.

9.4 Návod na aktiváciu EXTRAS

Požadované voliteľné funkcie musíte zapnúť pred každým spustením programu. Voliteľnú funkciu nie je možné zapnúť či vypnúť pri spustení programu. Nie všetky voliteľné funkcie sú spolu kompatibilné.

1. Pomocou výberového pásmo MY TIME zvolíte program.
2. Stlačte tlačidlo voliteľnej funkcie, ktorú chcete spustiť.
 - Svetelný ukazovateľ príslušného tlačidla svieti.
 - ECOMETER a trvanie programu sa aktualizujú.



Zapnutie voliteľných funkcií často zvyšuje spotrebu vody, energie a trvanie programu.

9.5 Spustenie programu AUTO Sense

1. Stlačte tlačidlo **AUTO Sense**.
 - Svetelný ukazovateľ príslušného tlačidla svieti.
 - Na displeji sa zobrazí maximálne možné trvanie programu.
2. Zatvorte dvierka spotrebiča a program sa spustí.

Spotrebič rozpozná typ náplne a nastaví vhodný umývací cyklus. Počas tohto cyklu sa niekoľkokrát aktivujú senzory a program sa môže predĺžiť oproti pôvodnému trvaniu.

9.6 Odloženie štartu programu

1. Zvoľte program.
2. Stlačte dvakrát tlačidlo . Na displeji sa zobrazí 1h.
3. Opakovane stláčajte tlačidlo , kým sa na displeji nezobrazí požadovaný čas odloženia (od 1 do 24 hodín).
4. Zatvorte dvierka spotrebiča, aby sa spustilo odpočítavanie.

Ak nastavíte odložený štart, automaticky sa aktivuje spustenie na diaľku.

Počas odpočítavania nemôžete zmeniť voľbu programu. Čas odloženia môžete zmeniť v aplikácii.

Keď sa odpočítavanie ukončí, program sa spustí.

9.7 Otvorenie dvierok počas činnosti spotrebiča

Ak otvoríte dvierka pri spustení programu, umývací cyklus sa pozastaví. Displej zobrazuje zostatkové trvanie programu. Pásmo programu v dolnej časti displeja indikuje aktuálny priebeh umývacieho cyklu. Dĺžka pásmo sa znižuje s trvaním programu. Po zatvorení dvierok bude umývací cyklus pokračovať od bodu, v ktorom sa pozastavil.

Ak otvoríte dvierka, keď je aktivovaná funkcia spustenie na diaľku, funkcia sa deaktivuje. Pred tým, ako zatvoríte dvierka, znova aktivujte funkciu spustenie na diaľku. Ak to neurobíte, umývací cyklus sa spustí hneď po zatvorení dvierok. Otvorenie dvierok nedeaktivuje funkciu spustenie na diaľku, ak je nastavený odložený štart.

Ak otvoríte dvierka počas odpočítavania odloženého štartu, odpočítavanie sa pozastaví. Na displeji sa zobrazí aktuálny stav odpočítavania. Po zatvorení dvierok bude odpočítavanie pokračovať.



Otvorenie dvierok počas činnosti spotrebiča môže ovplyvniť spotrebu energie a dĺžku trvania programu.



Ak počas fázy sušenia dvierka otvoríte na viac ako 30 sekúnd, spustený program sa skončí. Nestane sa tak pri otvorení dvierok funkciou AirDry.

9.8 Zrušenie posunutia štartu počas odpočítavania

Stlačte tlačidlo a podržte ho stlačené približne 3 sekundy.

Spotrebič sa vráti do režimu výberu programu.



Ak zrušíte posunutý štart, bude potrebné znovu zvoliť program.

9.9 Zrušenie spusteného programu

Stlačte tlačidlo  a podržte ho stlačené približne 3 sekundy.

Spotrebič sa vráti do režimu výberu programu.



Pred spustením nového programu skontrolujte, či sa v dávkovači umývacieho prostriedku nachádza umývaci prostriedok.

9.10 Funkcia Auto Off

Táto funkcia šetrí energiu vypnutím spotrebiča keď nie je v prevádzke.

Funkcia sa spustí automaticky:

- Keď sa skončí program.
- Po 10 minútach, ak sa nespustí program.

9.11 Koniec programu

Po skončení programu sa na displeji zobrazí **Riady sú čisté**.

Funkcia Auto Off automaticky vypne spotrebič.

Všetky tlačidlá okrem tlačidla zapnutia/ vypnutia sú neaktívne.



Ak displej ukazuje **Aktualizácia**, pozrite si kapitolu „Riešenie problémov“.

10. RADY A TIPY

10.1 Všeobecne

Postupovanie podľa dole uvedených typov vám zaisť optimálnu účinnosť umývania a sušenia pri každodennom používaní a zároveň vám pomôže chrániť životné prostredie.

- Umytie riadu v umývačke podľa pokynov v návode na obsluhu reálne spotrebuje menej vody a energie ako pri ručnom umývaní riadu.
- Umývačku naplňte na plnú kapacitu, aby ste ušporili vodu a energiu. Pre najlepšie výsledky umývania usporiadajte riad v košoch podľa pokynov v návode na obsluhu a neprepínajte koše.
- Riad ručne neoplachujte. Zvyšuje to spotrebu vody a energie. Keď je to potrebné, zvolte program s fázou predumývania.
- Odstráňte väčšie zvyšky jedla z riadu a vyprázdňte hrnčeky a sklá pred ich vložením do spotrebiča.
- Kuchynský riad s pevne privareným alebo pripečeným jedlom pred umytím v spotrebiči namočte alebo mierne oškrabte.
- Uistite sa, že sa jednotlivé kusy riadu v košoch nedotýkajú ani neprekrývajú. Iba vtedy môže voda úplne dosiahnuť a umyť riad.
- Prostriedok do umývačky riadu, leštidlo a soľ môžete používať samostatne alebo môžete použiť kombinované umývacie

tablety (napr. „Všetko v 1“). Postupujte podľa pokynov na balení.

- Zvoľte program podľa typu náplne a stupňa znečistenia. ECO ponúka najúspornejšie použitie vody a najnižšiu spotrebu energie.
- Na zabránenie tvorby vodného kameňa vnútri spotrebiča:
 - Zásobník na soľ v prípade potreby doplňte.
 - Používajte odporúčané dávkovanie umývacieho prostriedku a leštidla.
 - Skontrolujte, či sa nastavená úroveň zmäkčovača vody zhoduje s tvrdosťou vody vo vašej oblasti.
 - Postupujte podľa pokynov v kapitole „Starostlivosť a čistenie“.

10.2 Používanie soli, leštidla a umývacieho prostriedku

- Používajte iba soľ, leštidlo a umývaci prostriedok pre umývačky. Iné výrobky by mohli spôsobiť poškodenie spotrebiča.
- V oblastiach s tvrdou a veľmi tvrdou vodou v záujme dosiahnutia optimálnych výsledkov umývania a sušenia odporúčame používať základný umývaci prostriedok (prášok, gél, tablety bez prídavných funkcií), leštidlo a soľ samostatne.
- Umývacie tablety sa pri krátkych programoch nerozpustia úplne. Ak sa

chcete vyhnúť zvyškom umývacích tabliet na kuchynskom riade, odporúčame, aby ste tablety používali pri dlhších programoch.

- Vždy používajte správne množstvo umývacieho prostriedku. Nedostatočné dávkovanie umývacieho prostriedku môže mať za následok neuspokojivé výsledky umývania a vrstvu tvrdej vody alebo bodky na riade. Používanie príliš veľkého množstva umývacieho prostriedku s mäkkou alebo zmäkčenou vodou spôsobuje zvyšky umývacieho prostriedku na riade. Množstvo umývacieho prostriedku upravte podľa tvrdosti vody. Pozrite si pokyny na obale umývacieho prostriedku.
- Vždy používajte správne množstvo leštidla. Nedostatočné dávkovanie leštidla znižuje výsledky sušenia. Používanie príliš veľkého množstva leštidla spôsobuje modrastý povlak na riade.
- Skontrolujte, či je úroveň zmäkčovača vody správna. Ak je úroveň príliš vysoká, zvýšené množstvo soli vo vode môže spôsobiť hrdzu na príbore.

10.3 Čo máte robiť, ak chcete prestať používať kombinované umývacie tablety

Skôr ako začnete používať osobitne umývacie prostriedok, soľ a leštidlo, vykonajte nasledovné kroky:

1. Nastavte najvyššiu úroveň zmäkčovača vody.
2. Presvedčte sa, že zásobník na soľ a dávkovač leštidla sú plné.
3. Spustíte program Quick. Nepridávajte umývacie prostriedok a do košov nedávajte riad.
4. Po skončení programu nastavte zmäkčovač vody podľa tvrdosti vody vo vašej oblasti.
5. Upravte dávkovanie leštidla.

10.4 Pred spustením programu

Pred spustením zvoleného programu sa uistite, že:

- Filtre sú čisté a správne namontované.
- Viečko zásobníka na soľ je upevnené.
- Sprchovacie ramená nie sú upchaté.
- V spotrebiči je dostatok soli a leštidla (pokiaľ nepoužívate kombinované umývacie tablety).
- Riad v košoch je umiestnený v správnej polohe.
- Program je vhodný pre daný typ riadu a stupeň jeho znečistenia.
- Použili ste správne množstvo čistiaceho prostriedku.

10.5 Vkladanie riadu do koša

- Vždy využite všetok priestor v košoch.
- V spotrebiči umývajte len riad, ktorý sa v ňom môže umývať.
- V spotrebiči neumývajte predmety vyrobené z dreva, rohoviny, hliníka, cínu a medi, keďže by mohli prasknúť, zvlniť sa, sfarbiť sa alebo erodovať.
- V spotrebiči neumývajte predmety, ktoré môžu absorbovať vodu (špongie, handričky).
- Duté predmety (šálky, poháre a panvice) umiestnite otvorom smerom nadol.
- Dávajte pozor, aby sa sklenené predmety navzájom nedotýkali.
- Ľahké predmety umiestnite do vrchného koša. Zabezpečte, aby sa predmety voľne nehýbali.
- Malé predmety a príbor vložte do zásuvky na príbor.
- Premiestnite horný kôš nahor, aby ste do dolného koša umiestnili väčšie predmety.
- Pred spustením programu sa uistite, že sa sprchovacie ramená môžu voľne otáčať.

10.6 Vyprázdnenie košov

1. Pred vybratím zo spotrebiča nechajte riad vychladnúť. Horúci riad sa ľahko poškodí.
2. Vyprázdňte najprv dolný kôš a potom horný kôš.



Po skočení programu môže ešte zostať voda na vnútorných povrchoch spotrebiča.

11. OŠETROVANIE A ČISTENIE

VAROVANIE!

Pred vykonávaním údržby inej než spustenie programu Machine Care spotrebič vypnite a vyťahnite jeho zástrčku zo sieťovej zásuvky.



Znečistené filtre a upchané sprchovacie ramená zhoršujú účinnosť umývania. Pravidelne tieto prvky kontrolujte a v prípade potreby ich vyčistite.

11.1 Machine Care



Machine Care je program navrhnutý na čistenie vnútra spotrebiča s optimálnou účinnosťou. Odstraňuje vodný kameň a usadenú masť.

Keď spotrebič zistí, že si vyžaduje čistenie, na displeji sa zobrazí pripomenka **Spustite**

MachineCare a ukazovateľ . Spustíte program Machine Care, aby ste vyčistili vnútro spotrebiča.

Spustenie programu Machine Care

Pred spustením programu vyčistite filtre a sprchovacie ramená.

1. Použite odstraňovač vodného kameňa alebo čistiaci prostriedok určený špeciálne pre umývačky. Postupujte podľa pokynov na balení. Do košíkov nedávajte žiaden riad.
2. Súčasne stlačte a približne 3 sekundy podržte stlačené tlačidlá  a .

Ukazovateľ  zablíká. Na displeji sa zobrazí trvanie programu.

3. Zatvorte dvierka spotrebiča a program sa spustí.

Po skončení programu sa správa s pripomenkou vypne.

11.2 Čistenie vnútra

- Vnútro spotrebiča vyčistite mäkkou vlhkou handričkou.

- Nepoužívajte abrazívne prostriedky, drôtenky, ostré nástroje, silné chemikálie, drsné špongie ani rozpúšťadlá.
- Raz týždenne utrite dvierka vrátane gumeného tesnenia.
- Aby ste zachovali výkon spotrebiča, použite minimálne raz za dva mesiace čistiaci produkt navrhnutý špeciálne pre umývačky. Postupujte podľa pokynov na obale výrobku.
- Pre optimálne výsledky čistenia spustite program Machine Care.

11.3 Odstránenie cudzích predmetov

Po každom použití umývačky riadu skontrolujte filtre a odtok. Cudzí predmety (napr. kúsky skla, plast, kosti alebo špáradlá a pod.) znižujú čistiaci výkon a môžu spôsobiť poškodenie odtokového čerpadla.

UPOZORNENIE!

Ak nedokážete odstrániť cudzie predmety sami, kontaktujte autorizované servisné stredisko.

1. Demontujte filtračný systém podľa pokynov v tejto kapitole.
2. Manuálne odstráňte akékoľvek cudzie predmety.
3. Zmontujte filtračný systém podľa pokynov v tejto kapitole.

11.4 Vonkajšie čistenie

- Spotrebič čistite vlhkou mäkkou handričkou.
- Používajte iba neutrálne saponáty.
- Nepoužívajte abrazívne prostriedky, drôtenky ani rozpúšťadlá.

11.5 Čistenie filtrov

Filtračný systém sa skladá z 3 častí.

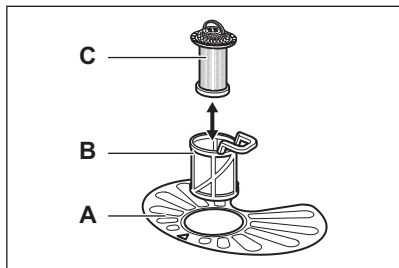

1. Filter (B) otočte proti smeru hodinových ručičiek a vyberte ho.

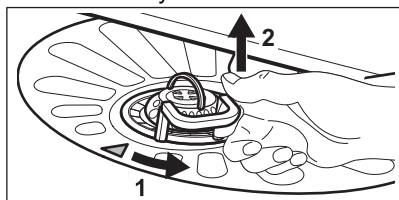

2. Vyberte filter (C) z filtra (B).
3. Vyberte plochý filter (A).
4. Filtre umyte.

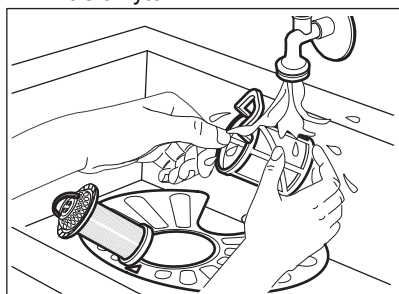

5. Uistite sa, že v odtoku ani okolo jeho okraja sa nenachádzajú zvyšky jedla ani nečistoty.
6. Vložte plochý filter (A) späť na miesto. Uistite sa, že je správne umiestnený pod 2 vodiacími lištami.

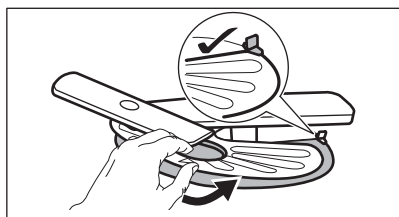

7. Znova namontujte filtre (B) a (C).

8. Filter (B) vložte späť do plochého filtra (A). Otáčajte ho v smere hodinových ručičiek, kým nezapadne na miesto.

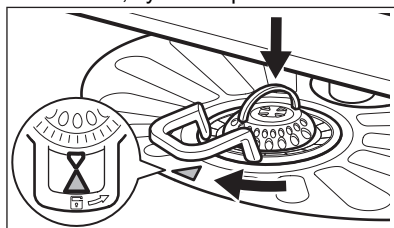

⚠ UPOZORNENIE!

Nesprávne umiestnenie filtrov môže mať za následok nedostatočnú účinnosť umývania a poškodiť spotrebič.

11.6 Čistenie dolného sprchovacieho ramena

1. Dolné sprchovacie rameno vyberte jeho potiahnutím nahor.

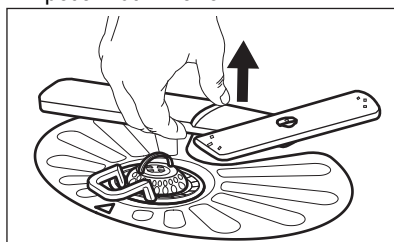

2. Sprchovacie rameno umyte pod tečúcou vodou. Z otvorov odstráňte čiastočky nečistôt pomocou predmetu s tenkým hrotom, napr. špáradla. Otvory prepláchnite vodou, aby ste zvnútra vymyli častice nečistôt.
3. Sprchovacie rameno namontujte späť jeho zatlačením nadol.

11.7 Čistenie horného sprchovacieho ramena

1. Vytiahnite horný kôš.
2. Na odpojenie sprchovacieho ramena od koša zatlačte sprchovacie rameno nahor a zároveň ho otáčajte v pravotočivom smere.

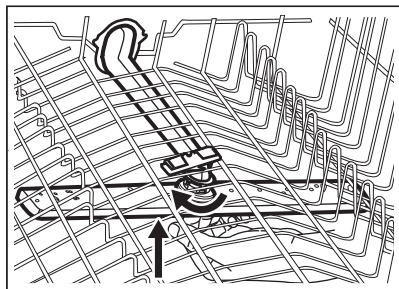

3. Sprchovacie rameno umyte pod tečúcou vodou. Z otvorov odstráňte čiastočky nečistôt pomocou predmetu s tenkým hrotom, napr. špáradla. Otvory prepláchnite vodou, aby ste zvnútra vymyli častice nečistôt.
4. Na opätovné namontovanie sprchovacieho ramena zatlačte sprchovacie rameno nahor a zároveň ho otáčajte v ľavotočivom smere, kým nezapadne na miesto.

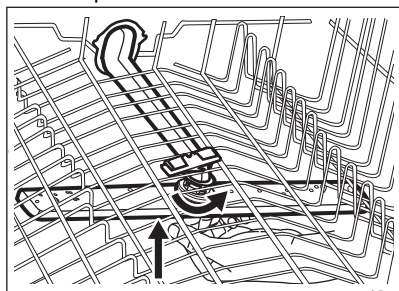

11.8 Čistenie stropného sprchovacieho ramena

Stropné sprchovacie rameno je umiestnené na strope spotrebiča. Sprchovacie rameno

(C) je nainštalované na napájacej trubici (A) montážnym prvkom (B).

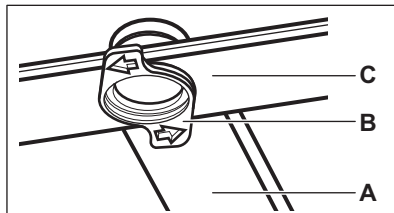

1. Premiestnite horný kôš na najnižšiu úroveň pre jednoduchší prístup k sprchovaciemu ramenu.
2. Vytiahnite priehradku na príbor na doraz.
3. Na odpojenie sprchovacieho ramena (C) od napájacej trubice (A) otočte montážny prvok (B) doľava a potiahnite sprchovacie rameno nadol.
4. Sprchovacie rameno umyte pod tečúcou vodou. Z otvorov odstráňte čiastočky nečistôt pomocou predmetu s tenkým hrotom, napr. špáradla. Otvory prepláchnite vodou, aby ste zvnútra zmyli častice nečistôt.
5. Na opätovnú inštaláciu sprchovacieho ramena (C) vložte montážny prvok (B) do sprchovacieho ramena a upevnite ho v napájacej trubici (A) otočením doprava. Skontrolujte, či montážny prvok zapadol na svoje miesto.

12. RIEŠENIE PROBLÉMOV

⚠ VAROVANIE!



Nesprávna oprava spotrebiča môže predstavovať nebezpečenstvo pre používateľa. Všetky opravy musí vykonať kvalifikovaný personál.

Väčšinu problémov, ktoré sa vyskytnú, môžete vyriešiť bez toho, aby ste

kontaktovali autorizované servisné stredisko.

V tabuľke nižšie si pozrite informácie o možných problémoch.

Pri niektorých poruchách sa na displeji zobrazí výstražný kód.

Problém a výstražný kód	Možná príčina a riešenie
Spotrebič nie je možné zapnúť.	<ul style="list-style-type: none"> • Skontrolujte, či je sieťová zástrčka pripojená k sieťovej zásuvke. • Skontrolujte, či nie je v skrinke s poistkami poškodená poistka.
Program sa nespúšťa.	<ul style="list-style-type: none"> • Skontrolujte, či sú dvierka spotrebiča zatvorené. • Ak je nastavený odložený štart, zrušte nastavenie alebo počkajte na dokončenie odpočítavania. • Spotrebič obnovuje účinnosť zmäčkovača vody. Tento postup trvá približne 5 minút.
Do spotrebiča nepriteká voda. Na displeji sa zobrazí symbol  , Chyba i10 alebo Chyba i11 a Žiadny prívod vody .	<ul style="list-style-type: none"> • Skontrolujte, či je vodovodný kohútik otvorený. • Skontrolujte, či nie je tlak prívodu vody príliš nízky. O túto informáciu požiadajte miestny vodohospodársky orgán. • Skontrolujte, či nie je vodovodný kohútik upchatý. • Skontrolujte, či nie je upchatý filter v odtokovej hadici. • Skontrolujte, či nie je prírodná hadica skrútená alebo ohnutá.
Spotrebič nevypúšťa vodu. Na displeji sa zobrazí  , Chyba i20 a Umývačka nevypúšťa vodu .	<ul style="list-style-type: none"> • Skontrolujte, či nie je sifón umývadla upchatý. • Skontrolujte, či nie je vnútorný filtračný systém upchatý. • Skontrolujte, či nie je odtoková hadica skrútená alebo ohnutá.
Aktivovalo sa zariadenie proti vytopeniu. Na displeji sa zobrazí  , Chyba i30 a Zistené riziko záplavy .	<ul style="list-style-type: none"> • Zavrite vodovodný kohútik a kontaktujte autorizované servisné stredisko.
Zlyhanie snímača zistenia výšky hladiny. Na displeji sa zobrazuje symbol i41 - i44 .	<ul style="list-style-type: none"> • Skontrolujte, či sú filtre čisté. • Spotrebič vypnite a znova zapnite.
Zlyhanie umývacieho alebo vypúšťacieho čerpadla. Na displeji sa zobrazuje symbol i51 - i59 alebo i5A - i5F .	<ul style="list-style-type: none"> • Spotrebič vypnite a znova zapnite.
Teplota vody vnútri spotrebiča je príliš vysoká alebo došlo ku zlyhaniu snímača teploty. Na displeji sa zobrazuje symbol i61 alebo i69 .	<ul style="list-style-type: none"> • Skontrolujte, či teplota privádzanej vody neprekročila 60 °C. • Spotrebič vypnite a znova zapnite.
Technické zlyhanie spotrebiča. Na displeji sa zobrazuje symbol iC0 alebo iC3 .	<ul style="list-style-type: none"> • Spotrebič vypnite a znova zapnite.
Hladina vody vnútri spotrebiča je príliš vysoká. Na displeji sa zobrazí iF1 .	<ul style="list-style-type: none"> • Spotrebič vypnite a znova zapnite. • Skontrolujte, či sú filtre čisté. • Skontrolujte, či je odtoková hadica inštalovaná v správnej výške nad podlahou. Pozrite si pokyny na inštaláciu.
Chyba sieťovej jednotky. Na displeji sa zobrazuje symbol iC4 Network Interface Error alebo iC5 Network Interface Error .	<ul style="list-style-type: none"> • Obráťte sa na autorizované servisné stredisko.

Problém a výstražný kód	Možná příčina a řešení
Spotřebič sa počas prevádzky viackrát vypne a zapne.	<ul style="list-style-type: none"> To je normálne. Prináša to optimálne výsledky umývania a úsporu energie.
Program trvá príliš dlho.	<ul style="list-style-type: none"> Ak je nastavená voľiteľná funkcia Odložený štart, zrušte ju alebo počkajte na dokončenie odpočítavania. Zapnutie voľiteľných funkcií často zvyšuje dĺžku trvania programu.
Zobrazené trvanie programu je iné než trvanie v tabuľke hodnôt spotreby.	<ul style="list-style-type: none"> Trvanie programu ovplyvňuje tlak a teplota vody, kolísanie napätia v elektrickej sieti, voľiteľné funkcie, množstvo riadu a stupeň znečistenia.
Na displeji sa zvýši zostávajúci čas a preskočí takmer na koniec trvania programu.	<ul style="list-style-type: none"> Nejde o poruchu. Spotrebič pracuje správne.
Z dvierok spotrebiča preteká malé množstvo vody.	<ul style="list-style-type: none"> Spotrebič nie je vo vodorovnej polohe. Uvoľnite alebo utiahnite nastaviiteľné nožičky (ak sú k dispozícii). Dvierka spotrebiča nie sú vycentrovane na nádrži. Upravte zadnú nožičku (ak je k dispozícii).
Dvierka spotrebiča sa ťažko zatvárajú.	<ul style="list-style-type: none"> Spotrebič nie je vo vodorovnej polohe. Uvoľnite alebo utiahnite nastaviiteľné nožičky (ak sú k dispozícii). Z košov vyčnievajú časti riadu.
Počas cyklu umývania sa otvorí dvierka spotrebiča.	<ul style="list-style-type: none"> Funkcia AirDry je zapnutá. Teraz môžete funkciu vypnúť. Pozrite si kapitolu „Základné nastavenia“.
Štrkotavé alebo klepotavé zvuky z vnútra spotrebiča.	<ul style="list-style-type: none"> Riad nie je správne vložený v košoch. Pozrite si leták o vkladani riadu. Zabezpečte, aby sa mohli sprchovacie ramená voľne otáčať.
Spotrebič spustí istič/prerušovač obvodu.	<ul style="list-style-type: none"> Nedostatočná prúdová intenzita na súčasné napájanie všetkých používaných spotrebičov. Skontrolujte prúdovú intenzitu zásuvky a kapacitu merača alebo vypnite jeden z používaných spotrebičov. Vnútoraná elektrická porucha spotrebiča. Obráťte sa na autorizované servisné stredisko.
Spotrebič je zapnutý, ale nefunguje. Na displeji sa zobrazí Power Fail .	<ul style="list-style-type: none"> Napájanie nie je v prevádzkovom rozsahu. Cyklus umývania riadu je dočasne prerušený a bude automaticky pokračovať po obnovení napájania.
Spotrebič sa počas prevádzky vypol.	<ul style="list-style-type: none"> Úplný výpadok napájania. Cyklus umývania riadu je dočasne prerušený a bude automaticky pokračovať po obnovení napájania.
Na displeji sa zobrazí Aktualizácia . Všetky tlačidlá okrem zapnutie/vypnutie sú neaktívne.	<ul style="list-style-type: none"> Spotrebič si stiahne a inštaluje aktualizáciu firmvéru, keď je dostupný. Na displeji sa zobrazí Aktualizácia počas trvania procesu aktualizácie. Počkajte, kým sa proces ukončí. Ak proces aktualizácie prerušíte vypnutím spotrebiča, ten sa obnoví, keď spotrebič opäť zapnete. Aktualizácia firmvéru neovplyvní deklarované výkonnostné hodnoty spotrebiča.

Po kontrole spotrebičov vypnite a zapnite. Ak problém pretrváva, obráťte sa na autorizované servisné stredisko.

O kódy alarmov, ktoré nie sú popísané v tabuľke, požiadajte autorizované servisné stredisko.



Skôr ako sa obrátíte na autorizované servisné stredisko zapíšte si PNC číslo. Pozrite si kapitolu „Základné nastavenia“.

VAROVANIE!

Neodporúčame používať spotrebič, kým sa problém celkom nevyrieši. Spotrebič odpojte a opäť ho nezapájajte, kým si nebudete istí, že funguje správne.

12.1 Výsledky umývania riadu a sušenia nie sú uspokojivé

Problém	Možná príčina a riešenie
Neuspokojivé výsledky umývania.	<ul style="list-style-type: none">• Pozrite si Každodenné používanie, Rady a tipy a leták o vkladaní riadu.• Používajte intenzívnejšie umývacie programy.• Na zlepšenie výsledkov umývania zvoleného programu aktivujte voliteľnú funkciu ExtraPower.• Vyčistite dýzy sprchovacích ramien a filtre. Pozrite si časť Ošetrovanie a čistenie.
Neuspokojivé výsledky sušenia.	<ul style="list-style-type: none">• Riad ste nechali príliš dlho vnútri zatvoreného spotrebiča. Aktivujte voliteľnú funkciu AirDry na nastavenie automatického otvorenia dveriek a zlepšenie výsledkov sušenia.• Nedostatok leštidla alebo jeho nedostatočné dávkovanie. Naplňte dávkovač leštidla alebo nastavte jeho vyššie dávkovanie.• Príčinou môže byť kvalita leštidla.• Vždy používajte leštidlo, aj v prípade ak používate kombinované tablety.• Plastové predmety niekedy treba utrieť utierkou.• Program nemá fázu sušenia. Pozrite si tabuľku programov.
Biele šmuhy a modré usadeniny na pohároch a riade.	<ul style="list-style-type: none">• Dávkovanie leštidla je príliš vysoké. Nastavte nižšie dávkovanie leštidla.• Množstvo umývacieho prostriedku je príliš veľké.
Škvry a suché vodné kvapky na pohároch a riade.	<ul style="list-style-type: none">• Množstvo uvoľneného leštidla nie je dostatočné. Nastavte vyššie dávkovanie leštidla.• Príčinou môže byť kvalita leštidla.
Vnútro spotrebiča je mokré.	<ul style="list-style-type: none">• Nejde o poruchu spotrebiča. Vlhký vzduch kondenzuje na stenách spotrebiča.
Nezvyčajná pena počas umývania.	<ul style="list-style-type: none">• Používajte umývaci prostriedok špeciálne určený pre umývačky riadu.• Použite umývaci prostriedok od iného výrobcu.• Nepredoplachujte riady pod tečúcou vodou.
Stopy hrdze na príbore.	<ul style="list-style-type: none">• Vo vode v umývačke sa používa príliš veľa soli. Pozrite si nastavenie zmäkčovača vody.• Vložili ste spolu strieborný a antikorový príbor. Strieborné a antikorové riady neukladajte blízko seba.
Zvyšky umývacieho prostriedku v dávkovači po skončení programu.	<ul style="list-style-type: none">• Tableta umývacieho prostriedku sa zasekla v dávkovači, a preto sa nerozpustila vo vode.• Voda nedokáže zmyť umývaci prostriedok z dávkovača. Skontrolujte, či nie sú sprchovacie ramená zablokované ani upchaté.• Skontrolujte, či predmety v košoch nezabraňujú otvoreniu veka dávkovača umývacieho prostriedku.

Problém	Možná příčina a řešení
Pachy vnútri spotrebiča.	<ul style="list-style-type: none"> • Pozrite si kapitolu Ošetrovanie a čistenie. • Spustíte program Machine Care s odstraňovačom vodného kameňa alebo čistiacim prostriedkom určeným pre umývačky.
Nánosy vodného kameňa na riade, v nádrži a na vnútornej strane dvierok.	<ul style="list-style-type: none"> • Nízka úroveň dávkovania soli, skontrolujte ukazovateľ doplnenia. • Viečko zásobníka na soľ nie je upevnené. • Voda z vodovodu je tvrdá. Pozrite si nastavenie zmäkčovača vody. • Použite soľ a nastavte regeneráciu zmäkčovača vody aj pri použití kombinovaných umývacích tabliet. Pozrite si nastavenie zmäkčovača vody. • Spustíte program Machine Care s odstraňovačom vodného kameňa určeným pre umývačky. • Ak usadeniny vodného kameňa neboli odstránené, vyčistíte prístroj vhodnými čistiacimi prostriedkami. • Skúste iný umývacie prostriedok. • Obráťte sa na výrobcu umývacieho prostriedku.
Matný, vyblednutý alebo poškodený riad.	<ul style="list-style-type: none"> • Skontrolujte, či v spotrebiči umývate iba riad vhodný do umývačky. • Koše nakladajte a vykladajte opatrne. Pozrite si leták o vkladani riadu. • Krehké predmety vložte do horného koša. • Aktivujte voliteľnú funkciu GlassCare na zabezpečenie špeciálnej starostlivosti o sklenený a krehký riad.

Ďalšie možné príčiny nájdete v kapitolách
Pred prvým použitím, Každodenné
používanie alebo Rady a tipy.

12.2 Problémy s bezdrôtovým pripojením

Problém	Možná příčina a řešení
Aktivácia bezdrôtového pripojenia je neúspešná.	<ul style="list-style-type: none"> • Nesprávny ID kód alebo heslo bezdrôtovej siete. Zrušte nastavenie a spustíte ho znova a zadajte správne prihlasovacie údaje. Pozrite si kapitolu „Bezdrôtové pripojenie“. • Vyskytol sa problém so signálom bezdrôtovej siete. Skontrolujte svoju bezdrôtovú sieť a router. Reštartujte router. • Sila signálu bezdrôtovej siete je slabá. Premiestnite router bližšie k umývačke riadu. • Bezdrôtový signál je rušený mikrovlnným spotrebičom umiestneným blízko umývačky riadu. Vypnite mikrovlnný spotrebič. • Kontaktujte poskytovateľa bezdrôtového pripojenia, či sa nevyskytli nejaké problémy s bezdrôtovou sieťou.
Aplikácia sa nemôže pripojiť k umývačke riadu.	<ul style="list-style-type: none"> • Vyskytol sa problém so signálom bezdrôtovej siete. Skontrolujte svoju bezdrôtovú sieť a router. Reštartujte router. • Skontrolujte, či je vaše mobilné zariadenie pripojené k sieti. • Bol nainštalovaný nový router alebo sa zmenila konfigurácia routera. Nakonfigurujte umývačku riadu a mobilné zariadenie znova. Pozrite si kapitolu „Bezdrôtové pripojenie“. • Kontaktujte poskytovateľa bezdrôtového pripojenia, či sa nevyskytli nejaké problémy s bezdrôtovou sieťou.

Problém	Možná příčina a řešení
Aplikácia sa nemôže pripojiť k umývačke riadu pomocou žiadnej inej siete, okrem vašej domácej bezdrôtovej siete. Ukazovateľ  je červený alebo oranžový.	<ul style="list-style-type: none"> Pripojenie ku cloudu sa prerušilo. Počkajte, kým sa pripojenie obnoví.
Aplikácia sa často nemôže pripojiť k umývačke riadu.	<ul style="list-style-type: none"> Bezdrôtový signál je rušený mikrovlnným spotrebičom umiestneným blízko umývačky riadu. Vypnite mikrovlnný spotrebič. Vyhnajte sa súčasnému používaniu mikrovlnnej rúry a spusteniu na diaľku. Sila signálu bezdrôtovej siete je slabá. Pokúste sa umiestniť domáci router čo najbližšie k umývačke riadu alebo zvažte zakúpenie predlžovača bezdrôtového signálu.

13. TECHNICKÉ ÚDAJE

Rozmery	Šírka/výška/hĺbka (mm)	596 / 818 - 898 / 560
Elektrické zapojenie ¹⁾	Napätie (V)	200 - 240
	Frekvencia (Hz)	50 - 60
Tlak prívodu vody	Min./max. MPa (bar)	0.05 (0.5) / 1 (10)
Prívod vody	Studená voda alebo horúca voda (°C) ²⁾	min. 5 – max. 60
Kapacita	Nastavenia miesta	14

¹⁾ Ďalšie hodnoty si pozrite na typovom štítku.

²⁾ Ak teplá voda pochádza z alternatívneho zdroja energie (napr. zo solárnych panelov), používajte prívod teplej vody, aby ste znížili spotrebu energie.

13.1 Odkaz na databázu EU EPREL

Čiarový kód na štítku energetických parametrov dodanom so spotrebičom poskytuje webový odkaz na registráciu tohto spotrebiča v EU EPREL databáze.

Energetický štítok, návod na používanie a ďalšie dokumenty si odložte, aby ste ich mali v prípade potreby neskôr k dispozícii.

V databáze EPREL EÚ môžete nájsť informácie súvisiace s výkonom výrobku pomocou odkazu <https://eprel.ec.europa.eu> a názvu modelu a čísla výrobku, ktoré nájdete na typovom štítku spotrebiča. Pozrite si kapitolu „Popis produktu“.

14. OCHRANA ŽIVOTNÉHO PROSTREDIA

Materiály označené symbolom  odovzdajte na recykláciu. Obal hodte do príslušných kontajnerov na recykláciu. Chránite životné prostredie a zdravie ľudí a recyklujte odpad z elektrických a elektronických spotrebičov. Nelikvidujte spotrebiče označené symbolom

 spolu s odpadom z domácnosti. Výrobok odovzdajte v miestnom recyklačnom zariadení alebo sa obráťte na obecný alebo mestský úrad.





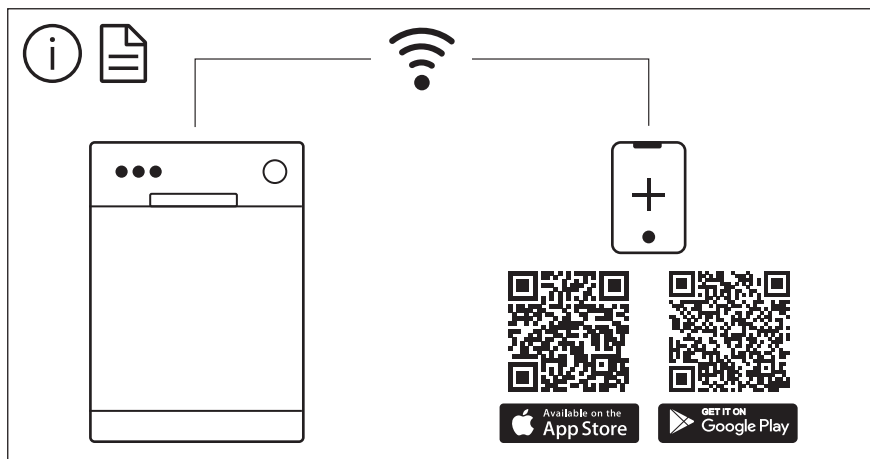

The software in this product contains components that are based on free and open source software. AEG gratefully acknowledges the contributions of the open software and robotics communities to the development project.

To access the source code of these free and open source software components whose license conditions require publishing, and to see their full copyright information and applicable license terms, please visit:
<http://aeg.opensoftwarerepository.com> (folder NIUS)