

NIR86T08FB

CS Návod k použití | **Varná deska**

2

SK Návod na používanie | **Varný panel**

25



Vítá vás AEG! Děkujeme vám, že jste si vybrali náš spotřebič.



Rady k používání, brožury, poradce při potížích a informace o servisu a opravách získáte na:

www.aeg.com/support

Změny vyhrazeny.

OBSAH

1. BEZPEČNOSTNÍ INFORMACE.....	2
2. BEZPEČNOSTNÍ POKYNY	4
3. INSTALACE.....	6
4. POPIS SPOTŘEBIČE.....	8
5. DENNÍ POUŽÍVÁNÍ.....	9
6. DOPLŇKOVÉ FUNKCE.....	14
7. ČIŠTĚNÍ A ÚDRŽBA.....	17
8. TIPY A RADY.....	17
9. ODSTRAŇOVÁNÍ ZÁVAD.....	20
10. TECHNICKÉ ÚDAJE.....	22
11. ENERGETICKÁ ÚČINNOST.....	23
12. POZNÁMKY K OCHRANĚ ŽIVOTNÍHO PROSTŘEDÍ.....	24

1. ⚠ BEZPEČNOSTNÍ INFORMACE

Tento návod si pečlivě přečtěte ještě před instalací spotřebiče a jeho prvním použitím. Výrobce nenese odpovědnost za žádný úraz ani škodu v důsledku nesprávné instalace nebo použití. Návod k použití vždy uchovávejte na bezpečném a přístupném místě pro jeho budoucí použití.

1.1 Bezpečnost dětí a postižených osob

- Tento spotřebič smí používat děti starší osmi let nebo osoby se sníženými fyzickými, smyslovými nebo duševními schopnostmi nebo osoby bez patřičných zkušeností a znalostí, pouze pokud tak činí pod dozorem nebo obdrželi instrukce týkající se bezpečného provozu spotřebiče, a pokud rozumí rizikům spojeným s provozem spotřebiče. Děti mladší osmi let a osoby s rozsáhlým a komplexním postižením bez stálého dozoru udržujte z dosahu spotřebiče.

- Zabraňte dětem, aby si hrály se spotřebičem .
- Všechny obaly uschovejte mimo dosah dětí a řádně je zlikvidujte.
- VAROVÁNÍ: Spotřebič a jeho přístupné části se při použití zahřívají na vysokou teplotu. Během používání a chladnutí udržujte spotřebič mimo dosah dětí a domácích zvířat.
- Je-li spotřebič vybaven dětskou bezpečnostní pojistkou, doporučuje se ji aktivovat.
- Čištění a uživatelskou údržbu spotřebiče by neměly provádět děti bez dozoru.

1.2 Všeobecné bezpečnostní informace

- Spotřebič je určen výhradně pro přípravu jídel.
- Tento spotřebič je určen k běžnému domácímu použití ve vnitřních prostorách.
- Tento spotřebič lze používat v kancelářích, hotelových pokojích, motelech, agropenzionech a v podobných ubytovacích zařízeních, kde využití nepřesahuje (průměrnou) úroveň využití v domácnosti.
- VAROVÁNÍ: Spotřebič a jeho přístupné části se při použití zahřívají na vysokou teplotu. Nedotýkejte se topných článků.
- VAROVÁNÍ: Příprava jídel s tuky či oleji na varné desce bez dozoru může být nebezpečná a způsobit požár.
- Kouř je známkou přehřátí. K hašení požáru při vaření nikdy nepoužívejte vodu. Vypněte spotřebič a zakryjte plameny např. požární dekou nebo víkem.
- VAROVÁNÍ: Spotřebič nesmí být napájen přes externí spínací zařízení, jako je časovač, nebo připojován k okruhu, který je pravidelně zapínán a vypínán jiným nástrojem.
- UPOZORNĚNÍ Je nutné dohlížet na proces vaření U krátkodobého vaření je nutné vykonávat nepřetržitý dohled.
- VAROVÁNÍ: Nebezpečí požáru: Na varné plochy nepokládejte žádné předměty.

- Na povrch varné desky nepokládejte žádné kovové předměty jako nože, vidličky, lžíce nebo pokličky, protože by se mohly zahřát na velmi vysokou teplotu.
- Nepoužívejte spotřebič, dokud není nainstalován do vestavné konstrukce.
- K čištění spotřebiče nepoužívejte čisticí zařízení na páru.
- Po použití vypněte příslušnou část varné desky ovladačem a nespolehejte na detektor přítomnosti nádoby.
- **VAROVÁNÍ:** Je-li povrch prasklý, vypněte spotřebič, abyste zabránili možnému úrazu elektrickým proudem. Je-li spotřebič k elektrické síti připojen prostřednictvím rozvodné skříňky, odpojte spotřebič od napájení vyjmutím pojistky. V každém případě kontaktujte autorizované servisní středisko.
- Jestliže je napájecí kabel poškozený, smí jej vyměnit pouze výrobce, autorizovaný servis nebo osoba s podobnou kvalifikací, aby se předešlo rizikům.
- **VAROVÁNÍ:** Používejte pouze kryt varné desky přímo od výrobce kuchyňského spotřebiče nebo takový kryt, který výrobce spotřebiče v pokynech k použití označil jako vhodný, případně kryt, který je součástí spotřebiče. Při použití nesprávného krytu varné desky může dojít k nehodě.

2. BEZPEČNOSTNÍ POKYNY

2.1 Instalace

VAROVÁNÍ!

Tento spotřebič smí instalovat jen kvalifikovaná osoba.

VAROVÁNÍ!

Hrozí nebezpečí poranění nebo poškození spotřebiče.

- Odstraňte veškerý obalový materiál.
- Poškozený spotřebič nainstalujte ani nepoužívejte.
- Řiďte se pokyny k instalaci dodanými spolu s tímto spotřebičem.

- Dodržujte minimální vzdálenosti od ostatních spotřebičů a nábytku.
- Při přemísťování spotřebiče buďte vždy opatrní, protože je těžký. Vždy používejte ochranné rukavice a uzavřenou obuv.
- Utěsněte výřez v povrchu skříňky tmelem, aby se zabránilo bobtnání vlivem vlhkosti.
- Chraňte dno spotřebiče před párou a vlhkostí.
- Spotřebič nainstalujte vedle dveří či pod oknem. Zabráníte tak převržení horkého nádobí ze spotřebiče při otevírání dveří či okna.
- Každý spotřebič má vespodu chladicí ventilátory.
- Je-li spotřebič nainstalován nad zásuvkou:

- Neuchovávejte v zásuvce žádné malé kousky nebo listy papíru, které by mohly být vtaženy dovnitř a poškodit tak chladicí ventilátory nebo chladicí systém.
 - Mezi spodní stranou spotřebiče a obsahem zásuvky musí být vzdálenost alespoň 2 cm.
- Odstraňte jakékoliv dělicí panely nainstalované ve skřínce pod spotřebičem.

2.2 Připojení k elektrické síti

VAROVÁNÍ!

Hrozí nebezpečí požáru nebo úrazu elektrickým proudem.

- Veškerá elektrická připojení by měla být provedena kvalifikovaným elektrikářem.
- Spotřebič musí být uzemněn.
- Před každou údržbou nebo čištěním je nutné se ujistit, že je spotřebič odpojen od elektrické sítě.
- Zkontrolujte, zda údaje na typovém štítku souhlasí s parametry elektrické sítě.
- Ujistěte se, že je spotřebič nainstalován správně. Volné a nesprávné zapojení napájecího kabelu či zástrčky (je-li součástí výbavy) může mít za následek přehřátí svorky.
- Použijte správný síťový kabel.
- Síťový kabel nesmí být zamotaný.
- Ujistěte se, že je nainstalována ochrana proti úrazu elektrickým proudem.
- Použijte svorku pro odlehčení tahu na kabelu.
- Dbejte na to, aby se elektrické přírodní kabely nebo zástrčky (jsou-li součástí výbavy) nedotýkaly horkého spotřebiče nebo horkého nádoby, když spotřebič připojujete k elektrické zásuvce.
- Nepoužívejte rozbočovací zástrčky ani prodlužovací kabely.
- Dbejte na to, abyste nepoškodili zástrčku napájecího kabelu (pokud je k dispozici) nebo napájecí kabel. O výměnu napájecího kabelu požádejte autorizované servisní středisko nebo kvalifikovaného elektrikáře.
- Ochrana před úrazem elektrickým proudem u živých či izolovaných částí

musí být připevněna tak, aby nešla odstranit bez použití nástrojů.

- Síťovou zástrčku zapojte do síťové zásuvky až na konci instalace spotřebiče. Po instalaci musí zůstat síťová zástrčka nadále dostupná.
- Pokud je síťová zásuvka uvolněná, nezapojujte do ní síťovou zástrčku.
- Neodpojujte spotřebič ze zásuvky tahem za kabel. Vždy tahejte za zástrčku.
- Používejte pouze správná izolační zařízení: ochranné vypínače vedení, pojistky (pojistky šroubového typu se musí odstranit z držáku), ochranné zemnicí jističe a stykače.
- Je nutné instalovat vhodný vypínač nebo izolační zařízení k řádnému odpojení všech napájecích vodičů spotřebiče. Toto izolační zařízení musí mít mezeru mezi kontakty alespoň 3 mm širokou.

2.3 Použijte

VAROVÁNÍ!

Hrozí nebezpečí zranění, popálení či úrazu elektrickým proudem.

- Neměřte technické parametry spotřebiče.
- Před prvním použitím odstraňte všechny obaly, značení a ochrannou fólii (pokud se používá).
- Ujistěte se, že větrací otvory nejsou zablokované.
- Během provozu nenechávejte spotřebič bez dozoru.
- Po každém použití nastavte varnou zónu na „vypnuto“.
- Na varné zóny nepokládejte přibory ani pokličky. Mohly by se zahřát na vysokou teplotu.
- Nepoužívejte spotřebič, máte-li vlhké ruce, nebo když je v kontaktu s vodou.
- Nepoužívejte spotřebič jako pracovní nebo odkládací plochu.
- Je-li povrch spotřebiče prasklý, okamžitě spotřebič odpojte od elektrické sítě. Zabráníte tak úrazu elektrickým proudem.
- Když je spotřebič zapnutý, uživatelé s kardiostimulátory se nesmějí přiblížit k indukčním varným zónám blíže než na 30 cm.
- Horký olej může vystříknout, když do něj vkládáte jídlo.

- Mezi varnou plochu a nádoby nevkládejte hliníkovou fólii ani jiné materiály, pokud výrobce tohoto spotřebiče nestanovil jinak.
- Používejte pouze příslušenství určené výrobcem pro tento spotřebič.

VAROVÁNÍ!

Hrozí nebezpečí požáru a výbuchu.

- Tuky a oleje mohou při zahřátí uvolňovat hořlavé páry. Při vaření udržujte otevřený oheň nebo ohřáté předměty mimo dosah tuků a olejů.
- Páry uvolňované velmi horkými oleji se mohou samovolně vznítit.
- Použitý olej, který obsahuje zbytky potravin, může způsobit požár při nižších teplotách než olej použitý poprvé.
- Do spotřebiče, do jeho blízkosti nebo na spotřebič neumisťujte hořlavé předměty nebo předměty nasáklé hořlavými.

VAROVÁNÍ!

Hrozí nebezpečí poškození spotřebiče.

- Nepokládejte horké nádoby na ovládací panel.
- Nepokládejte horkou poklici na skleněný povrch varné desky.
- Nenechte vyvařit vodu v nádobách.
- Dbejte na to, aby na spotřebič nespadly žádné předměty nebo nádoby. Mohl by se poškodit povrch.
- Nezapínejte varné zóny s prázdnými nádobami nebo bez nádob.
- Nádoby vyrobené z litiny nebo s poškozeným dnem mohou poškrábat skleněný/sklokeramický povrch. Tyto předměty v případě nutnosti přesunu po varné desce vždy zdvihněte.

2.4 Čištění a údržba

- Spotřebič čistěte pravidelně, abyste zabránili poškození materiálu jeho povrchu.

- Před čištěním spotřebič vypněte a nechte ho vychladnout.
- K čištění spotřebiče nepoužívejte proud vody ani páru.
- Spotřebič čistěte vlhkým měkkým hadrem. Používejte pouze neutrální mycí prostředky. Nepoužívejte prostředky s drsnými částicemi, drátěnky, rozpouštědla nebo kovové předměty, pokud není uvedeno jinak.

2.5 Servis

- Je-li nutná oprava spotřebiče, obraťte se na autorizované servisní středisko.
- Používejte pouze originální náhradní díly.
- Pokud jde o žárovku (žárovky) v tomto spotřebiči a samostatně prodávané náhradní žárovky: Tyto žárovky jsou navrženy tak, aby odolaly extrémním fyzickým podmínkám v domácích spotřebičích, ať už jde o teplotu, vibrace či vlhkost, nebo jsou určeny k signalizaci informací o provozním stavu spotřebiče. Nejsou určeny k použití v jiných spotřebičích a nejsou vhodné k osvětlení místností v domácnosti.

2.6 Likvidace

VAROVÁNÍ!

Hrozí nebezpečí úrazu či udušení.

- Pro informace ohledně správné likvidace spotřebiče se obraťte na místní úřady.
- Spotřebič odpojte od elektrické sítě.
- Odřízněte síťový kabel v blízkosti spotřebiče a zlikvidujte jej.

3. INSTALACE

VAROVÁNÍ!

Viz kapitoly o bezpečnosti.

3.1 Před instalací spotřebiče

Před instalací varné desky si z typového štítku opište níže uvedené informace. Typový

štítek je umístěn na spodní straně varné desky.

Sériové číslo

3.2 Vestavné varné desky

Vestavné varné desky se smějí používat pouze po zabudování do vhodných vestavných modulů a pracovních ploch, které splňují příslušné normy.

3.3 Připojovací kabel

- Varná deska se dodává s připojovacím kabelem .
- K výměně poškozeného síťového kabelu použijte tento typ síťového kabelu: H05V2V2-F které vydrží teplotu 90 °C nebo vyšší. Obráťte se na autorizované servisní středisko. Výměnu připojovacího kabelu smí provádět pouze kvalifikovaný elektrikář.

3.4 Sestava

Instalujete-li varnou desku pod odsavačem par, dodržte minimální vzdálenost mezi spotřebiči v souladu s pokyny k montáži odsavače par.

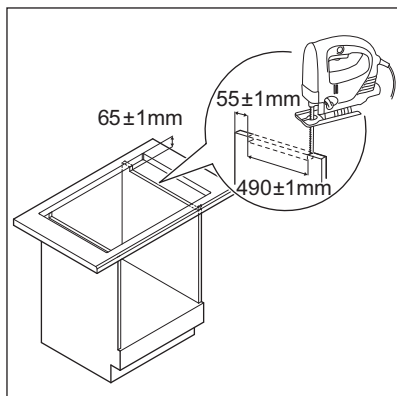
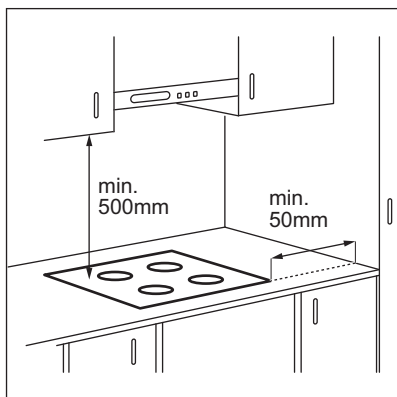

Je-li spotřebič nainstalován nad zásuvkou, ventilace varné desky může během vaření ohřát předměty uložené v zásuvce.

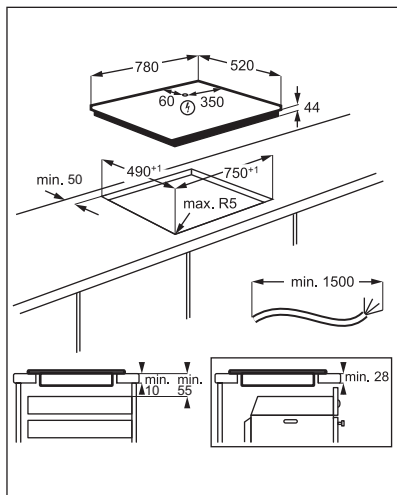

Chcete-li najít video „Jak nainstalovat indukční varnou desku AEG – instalace pracovní desky“, napište celý název uvedený na obrázku níže.



www.youtube.com/electrolux
www.youtube.com/aeg

How to install your AEG
Induction Hob - Worktop installation



4. POPIS SPOTŘEBIČE

4.1 Uspořádání varné desky

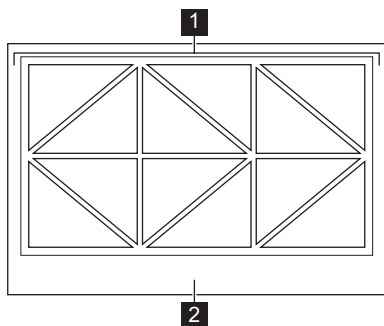

- 1 Indukční varný povrch
- 2 Ovládací panel

4.2 Uspořádání ovládacího panelu

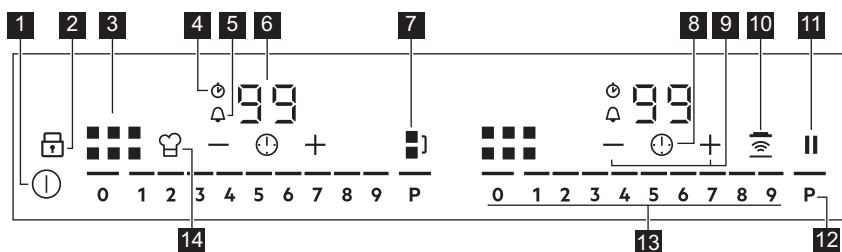

K ovládání spotřebiče používejte sensorová tlačítka. Displeje, ukazatele a zvukové signály signalizují, jaké funkce jsou zapnuté.

Senzorové tlačítka	Poznámka
1	Slouží k zapnutí a vypnutí varné desky.
2	Slouží k zapnutí a vypnutí funkce Zámek nebo Dětská bezpečnostní pojistka.
3	Slouží k zobrazení aktivní zóny.
4	Kontrolka CountUp Timer.
5	Kontrolka Odpočítávání času.
6 -	Displej časovače: 00–99 minut.
7	Slouží k zapnutí a vypnutí funkce Bridge a přepínání mezi režimy.

	Senzorové tlačítko	Poznámka
8		Slouží k volbě funkcí Časovač.
9		Slouží ke zvýšení a snížení času.
10		Slouží k zapnutí a vypnutí funkce Hob²Hood.
11		Slouží k zapnutí a vypnutí funkce Pauza.
12		Slouží k zapnutí funkce PowerBoost.
13		Slouží k nastavení tepelného výkonu: 0–9.
14		Slouží k zapnutí a vypnutí funkce PowerSlide.

5. DENNÍ POUŽÍVÁNÍ

VAROVÁNÍ!

Viz kapitoly o bezpečnosti.

5.1 Zapnutí a vypnutí

Stisknutím a podržením varnou desku zapnete nebo vypnete.

Ovládací lišty se po zapnutí varné desky rozsvítí a po jejím vypnutí zhasnou. Je-li varná deska vypnutá, je vidět jen .

Když varnou desku zapnete a umístíte varnou nádobu do správné polohy, varná deska ji rozpozná a rozsvítí se příslušný ovládací panel. Nad ovládací lištou se zobrazí červený ukazatel varné zóny, který značí polohu nádoby.

5.2 Automatické vypnutí

Tato funkce varnou desku automaticky vypne v následujících případech:

- nepoložíte žádnou varnou nádobu na varnou desku během 50 sekund,
- nenastavíte tepelný výkon do 50 sekund od položení varné nádoby,
- něco jste rozlili nebo položili na ovládací panel na déle než 10 sekund (pánev, utěrka). Když uslyšíte zvukový signál, varná deska se vypne. Odstraňte všechny předměty, nebo vyčistěte ovládací panel.

- se deska se příliš zahřeje (např. když se vyvaří obsah nádoby). Před dalším použitím varné desky je nutné nechat varnou zónu vychladnout.
- po určité době nevympnete varnou zónu nebo nezměníte nastavení teploty. Po určité době se varná deska vypne.

Vztah mezi nastavením teploty a dobou, po níž se varná deska vypne:

Nastavení teploty	Varná deska se vypne po
1 - 2	6 hodinách
3 - 4	5 hodinách
5	4 hodinách
6 - 9	1,5 hodině

5.3 Tepelný výkon

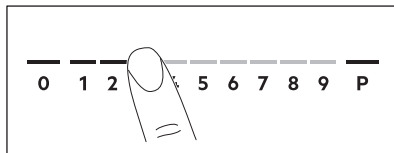

Na ovládací liště zadejte požadovaný tepelný výkon. Tepelný výkon můžete pro varnou zónu nastavit nebo změnit také posunutím prstu po ovládací liště.

Chcete-li varnou zónu vypnout, stiskněte 0.

5.4 OptiHeat Control (Třístupňový ukazatel zbytkového tepla)

VAROVÁNÍ!

 / = / - Dokud ukazatel svítí, hrozí nebezpečí popálení zbytkovým teplem.

Indukční varné zóny vytvářejí teplo potřebné k vaření přímo ve dně varné nádoby. Sklokeramická varná deska se ohřívá teplem varné nádoby.

Ukazatele  / = / - se zobrazují, když je varná zóna horká. Kontrolky zobrazují úroveň zbytkového tepla u varných zón, které právě používáte.

Může se také zobrazovat kontrolka:

- pro sousedící varné zóny, i když je nepoužíváte,
- když položíte horkou nádobu na studenou varnou zónu,
- když je varná deska vypnutá, ale varná zóna je stále horká.

Kontrolka se přestane zobrazovat, když varná zóna vychladne.

5.5 Používání varné desky

Indukční varná plocha se skládá celkem z 12 samostatných trojúhelníkových zón. Trojúhelníkové zóny lze zapnout samostatně nebo je kombinovat do dvojic a vytvořit šest standardních varných zón. Páry trojúhelníkových zón lze různými způsoby dále kombinovat dohromady.

Každý pár trojúhelníků je ovládán příslušnou ovládací lištou. Každý čtverec na ovládacím panelu představuje jednu standardní varnou zónu na indukční varné ploše.

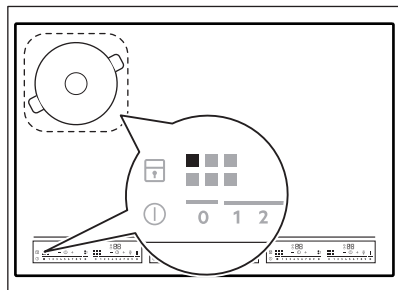

Jeden pár trojúhelníků funguje jako standardní varná zóna.

Nádobí

Můžete použít různé velikosti varných nádob: malé, střední i velké. Způsob, jakým varná deska určuje režim přípravy podle nádoby, naleznete níže v části „Indukční varná plocha“. Další informace ohledně varných nádob naleznete v části „Rady a tipy“.

5.6 Indukční varná plocha

Varná deska automaticky určí režim vhodný pro velikost a tvar varných nádob.

Postavte varnou nádobu na střed zvolené zóny. Nádobí by mělo vybranou zónu zakrývat co nejvíce.

- Menší nádoby s průměrem dna 100 mm až 160 mm by měly být umístěny uprostřed na jednom trojúhelníku.

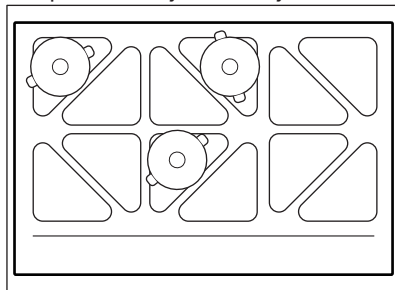

- Nádoby střední velikosti s průměrem dna 160 mm až 210 mm by měly být umístěny na dvojici trojúhelníků.

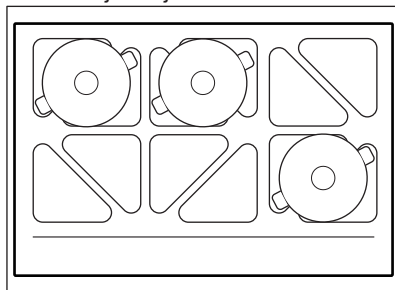

- Nádoby s průměrem dna 240 mm až 350 mm by měly být umístěny na čtyřech trojúhelnících.

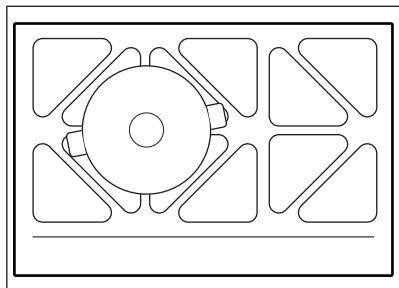

- Oválné nádoby (např. plechy na pečení) by měly být umístěny v kombinaci Bridge svisle nebo vodorovně.

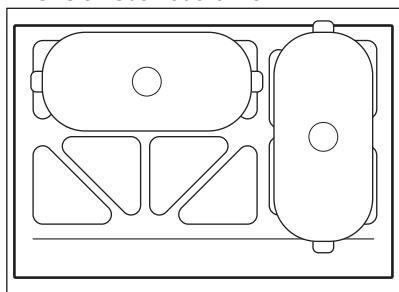

Nádoba musí zakrýt tři nebo čtyři trojúhelníky.

5.7 Použití ovládacího panelu a ukazatelů zón

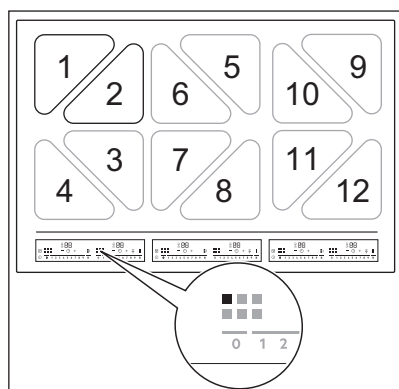

Dvojice samostatných trojúhelníků vytváří společně standardní varnou zónu a jsou označeny ukazateli A, B, C, D, E a F.



$$B = 1+2 \quad D = 5+6 \quad F = 9+10$$

$$A = 3+4 \quad C = 7+8 \quad E = 11+12$$

Ukazatele zón značí, která standardní varná zóna je ovládána příslušnou ovládací lištou. Varná deska má šest ovládacích lišt.

Polohy varných nádob a ukazatelů varných zón

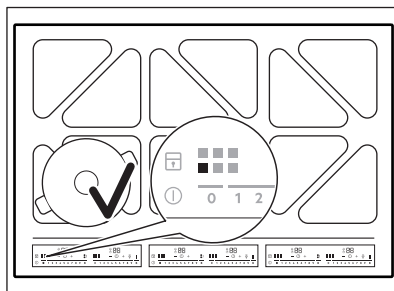
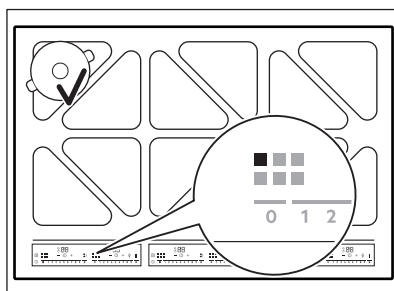

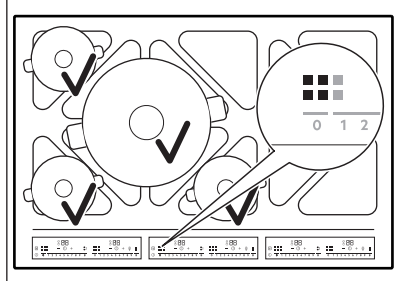
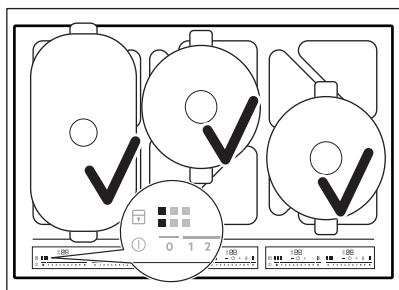
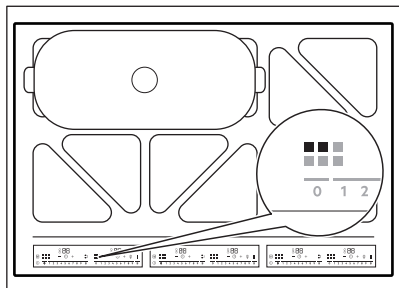
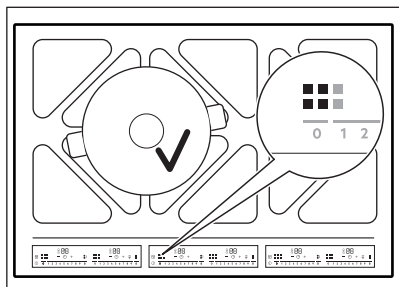

U výše uvedené kombinace jsou k dispozici čtyři aktivní ovládací lišty. Levé přední nádobě přísluší ukazatel A viditelný na první ovládací liště. Levé zadní nádobě přísluší ukazatel B viditelný na druhé ovládací liště.

Střední nádobě přísluší ukazatele A, B, C a D viditelné na třetí ovládací liště. Pravé přední nádobě přísluší ukazatel C viditelný na čtvrté ovládací liště.



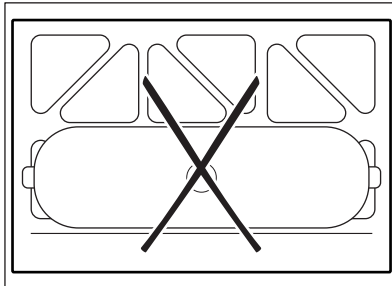
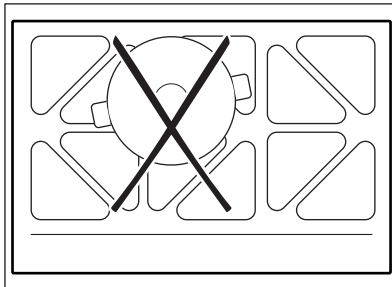
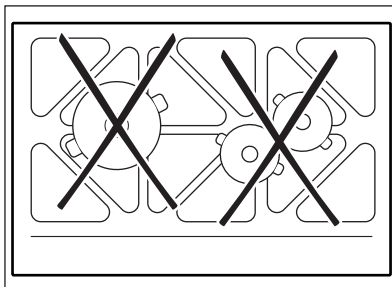

V této kombinaci nelze použít více než čtyři nádoby.

5.8 Nesprávné umístění varných nádob



5.9 Bridge

Položte-li varnou nádobu na dvě nebo více standardních varných zón a je nastavený tepelný výkon 0, zobrazí se .



Není-li výchozí konfigurace pro vaše nádoby vhodná, stiskněte opakovaně  a zvolte požadovanou konfiguraci ručně.

K dispozici jsou následující režimy:

- Středový
- Svislý
- Vodorovný
- Standardní varná zóna

Ukazatele varné zóny se mění automaticky a zobrazují možné kombinace.

Všechny samostatné trojúhelníky jednoho režimu jsou řízeny jednou ovládací lištou, která se rozsvítí.

Změníte-li tepelný výkon,  se přestane zobrazovat. Když je tepelný výkon nastavený na 0, znovu se zobrazí .

5.10 PowerBoost

Tato funkce zapne v závislosti na velikosti varné nádoby více výkonu pro příslušnou indukční varnou zónu. Funkci lze zapnout pouze na omezenou dobu.

Funkci není možné použít, když je zapnutá funkce Bridge ve Středovém, Svislém nebo Vodorovném režimu.

Zapnutí funkce pro varnou zónu: stiskněte . Symbol zčervená.

Funkce se vypne automaticky.



Pro hodnoty maximální délky viz „Technické údaje“.





5.11 Časovač

-  **Odpočítávání času**

Tuto funkci můžete použít k nastavení délky jednoho vaření.



Nejprve nastavte tepelný výkon pro danou varnou zónu, poté nastavte funkci.





Zapnutí funkce nebo změna času:

stiskněte . Na displeji se rozsvítí číslice časovače 00 a ukazatele  a .  zčervená a  zbledá.







Pokud není časovač nastaven, všechny ukazatele zmizí po třech sekundách.

Stisknutím  nebo  nastavte čas (00–99 minut). Po třech sekundách začne časovač automaticky odpočítávání času.

Ukazatele ,  a  se přestanou zobrazovat.  se nadále zobrazuje červeně.

Po dokončení odpočtu času zazní zvukový signál a bliká 00. Zvukový signál vypnete stisknutím .



Vypnutí funkce: stiskněte . Ukazatele  a  se rozsvítí. Pomocí  nebo  nastavte na displeji 00. Popřípadě můžete nastavit teplotu na hodnotu 0. Následně zazní zvukový signál a funkce časovače bude zrušena.

-  **CountUp Timer**

Tato funkce slouží ke sledování doby provozu varné zóny.









Zapnutí funkce: dvakrát stiskněte .

Ukazatel  zčervená a časovač se automaticky spustí.

Vypnutí funkce: stiskněte . Jakmile se ukazatele rozsvítí, stiskněte .

-  **Minutka**

Když je varná deska zapnutá, ale žádná varná zóna není v provozu, můžete tuto funkci použít jako Minutka. Chcete-li zobrazit symboly Časovač, položte nádobu na varnou zónu.

Zapnutí funkce: podržte , dokud ukazatel  nezčervená. Stisknutím  nebo  nastavte čas. Funkce se automaticky spustí po čtyřech sekundách. Ukazatele ,  a  se přestanou zobrazovat.  se nadále zobrazuje červeně.

Jakmile funkci nastavíte, můžete nádobu odebrat.

Jakmile uplyne nastavený čas, zazní zvukový signál a začne blikat **00**. Zvukový signál vypnete stisknutím .

Vypnutí funkce: stiskněte . Ukazatele **+** a **-** se rozsvítí. Pomocí **-** nebo **+** nastavte na displeji **00**.



Tato funkce nemá žádný vliv na provoz varných zón.





6. DOPLŇKOVÉ FUNKCE

6.1 Pauza

Tato funkce přepne všechny zapnuté varné zóny na nejnižší tepelný výkon.

Když je funkce zapnutá, všechny ostatní symboly na ovládacích panelech jsou zablokovány.



Když je funkce zapnutá, lze použít symboly  a . Tato funkce nevypne funkce časovače:  a .

Zapnutí funkce: stiskněte . Symbol zčervená. Tepelný výkon je snížen na hodnotu 1.

Vypnutí funkce: stiskněte . Symbol zbledá. Zobrazí se předchozí tepelný výkon.

6.2 Záмок

Když varná deska pracuje, ovládací panel lze zablokovat. Zabráníte tak náhodné změně tepelného výkonu.

Nejprve nastavte tepelný výkon.

Zapnutí funkce: stiskněte . Symbol zčervená a začne blikat.

Vypnutí funkce: stiskněte . Symbol zbledá.



Funkci také vypnete vypnutím varné desky.

6.3 Dětská bezpečnostní pojistka

Tato funkce brání neúmyslnému použití varné desky.

Zapnutí funkce: zapněte varnou desku.

Nenastavujte tepelný výkon. Podržte  dokud nezčervená. Ovládací lišta poté zmizí.

Vypnutí funkce: zapněte varnou desku.

Nenastavujte tepelný výkon. Podržte  dokud nezbledá. Ovládací lišta se poté zobrazí. Vypněte varnou desku.

6.4 PowerSlide

Tato funkce vám umožňuje nastavit teplotu přesunutím nádoby na jiné místo na indukční varné ploše.

Funkce rozdělí varnou plochu na tři svislé varné zóny, které mají odlišný tepelný výkon. Varná deska rozpozná polohu varných nádob a upravuje podle toho přednastavenou úroveň výkonu. Varné nádoby můžete umístit na svislé spojení varných zón vlevo, uprostřed nebo vpravo.

Všeobecné informace:

- U této funkce použijte varné nádoby s průměrem dna minimálně 160 mm.
- Ukazatel zóny zobrazuje spojení obou zón, i když se používá pouze jedna z těchto zón.
- Tepelný výkon můžete upravit manuálně, pouze pokud alespoň jedna z těchto zón je aktivována automaticky.
- U každé polohy lze zvlášť změnit nastavení tepelného výkonu. Když varnou desku vypnete, zapamatuje si vaše nastavení tepelného výkonu a použije je při další aktivaci této funkce.
- Chcete-li změnit nastavení tepelného výkonu, zdvihněte varnou nádobu a položte ji do jiné polohy. Posouvání nádoby může způsobit poškrábání a změnu zbarvení povrchu.

Zapnutí funkce

Funkci zapnete stisknutím . Když je funkce zapnutá, symbol zčervená a na ovládací liště se zobrazí přednastavený stupeň výkonu.



Není-li na varných zónách zjištěno žádné nádobí, po devíti minutách zazní zvukový signál a varné zóny se automaticky vypnou. Stisknutím  znovu zpustíte tuto funkci.

Upravení stupně výkonu





Chcete-li upravit stupeň výkonu, zvolte tepelný výkon na ovládací liště.



Vypnutí funkce

Funkci vypnete stisknutím tlačítka .

6.5 OffSound Control (Vypnutí a zapnutí zvukové signalizace)

Vypněte varnou desku. Stiskněte  na tři sekundy. Displej se rozsvítí a zhasne.

Stiskněte  na tři sekundy. Zobrazí se  nebo . Stisknutím symbolu  časovač zvolte jedno z těchto nastavení:

-  – zvuková signalizace je vypnutá
-  – zvuková signalizace je zapnutá.

Pro potvrzení volby vyčkejte, než se varná deska automaticky vypne.

Když je tato funkce nastavena na , uslyšíte zvuk, pouze když:

- Stisknete ,
- dokončí se funkce Minutka
- dokončí se funkce Odpočívání času
- položíte něco na ovládací panel.

6.6 Řízení výkonu

Pokud je aktivních několik zón a příkon překročí mez elektrického napájení, tato funkce rozdělí dostupný výkon mezi všechny varné zóny (připojené ke stejné fázi). Varná deska ovládá nastavení ohřevu, aby chránila pojistky v domovní instalaci.

- Varné zóny jsou seskupeny podle umístění a počtu fází ve varné desce. Každá fáze má maximální elektrický

zatížení 3 680 W. Pokud varná deska dosáhne meze maximálního dostupného výkonu v rámci jedné fáze, výkon varných zón se automaticky sníží.

- U varných zón, které mají snížený výkon, zobrazuje ovládací panel maximální možné tepelné výkony.
- Pokud není vyšší tepelný výkon dostupný, snižte jej nejprve pro ostatní varné zóny.
- Zapnutí této funkce závisí na počtu a rozměrech varných nádob.

Pro možné kombinace rozložení výkonu mezi varné zóny viz obrázky.

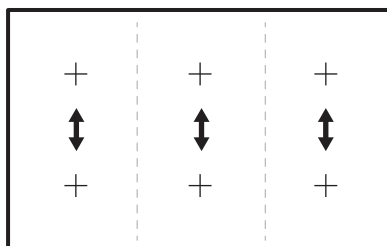

6.7 Hob²Hood

Jedná se o pokročilou automatickou funkci, která spojí varnou desku se speciálním odsavačem par. Jak varná deska, tak odsavač par jsou vybaveny infračerveným vysílačem. Rychlost ventilátoru se řídí automaticky na základě nastavení režimu a teploty nejteplejší varné nádoby na varné desce. Ventilátor lze také ovládat ručně.



U většiny odsavačů par je dálkový systém ovládání původně vypnutý. Před použitím funkce jej zapněte. Více informací viz návod k použití odsavače par.

Automatický chod funkce





Chcete-li funkci ovládat automaticky, nastavte automatický režim na H1 – H6. Varná deska je původně nastavena na H5. Odsavač par reaguje při každém použití varné desky. Varná deska rozpozná teplotu varných nádob a automaticky přizpůsobí rychlost ventilátoru.

Automatické režimy

	Auto- matické osvětlení	Vaření ¹⁾	Smaže- ní ²⁾
H0	Vyp	Vyp	Vyp
H1	Zap	Vyp	Vyp
H2 ³⁾	Zap	Rychlost ventilátoru 1	Rychlost ventilátoru 1
H3	Zap	Vyp	Rychlost ventilátoru 1
H4	Zap	Rychlost ventilátoru 1	Rychlost ventilátoru 1
H5	Zap	Rychlost ventilátoru 1	Rychlost ventilátoru 2
H6	Zap	Rychlost ventilátoru 2	Rychlost ventilátoru 3

- 1) Varná deska rozpozná proces vaření a nastaví rychlost ventilátoru v souladu s automatickým režimem.
- 2) Varná deska rozpozná proces smažení a nastaví rychlost ventilátoru v souladu s automatickým režimem.
- 3) Tento režim zapne ventilátor a osvětlení a nezávisí na teplotě.

Změna automatického režimu

1. Vypněte spotřebič.
2. Dotkněte se  na tři sekundy. Displej se rozsvítí a zhasne.
3. Dotkněte se  na tři sekundy.
4. Opakovaně stiskněte , dokud se neobjeví .
5. Stisknutím  zvolte automatický režim.







Chcete-li odsavač par ovládat přímo na panelu odsavače par, vypněte automatický režim funkce.



Po dokončení vaření a vypnutí varné desky může ventilátor odsavače par ještě nějakou dobu pracovat. Systém poté ventilátor vypne automaticky a na dalších 30 sekund vám zabrání v jeho náhodném spuštění.



Manuální ovládání rychlosti ventilátoru

Funkci můžete také ovládat ručně. Chcete-li to udělat, stiskněte , když je varná deska zapnutá. Symbol zbledne. Tím se vypne automatický chod funkce a umožní vám to ručně změnit rychlost ventilátoru. Stisknutím symbolu  zvýšíte rychlost ventilátoru o jeden stupeň. Když dosáhnete intenzivního stupně a stisknete symbol  znovu, nastavíte rychlost ventilátoru na 0, čímž ventilátor odsavače par vypnete. Symbol zčervená. Opětovným stisknutím symbolu  ventilátor znovu spustíte s rychlostí 1.



Automatický chod této funkce zapnete tak, že vypnete a opět zapnete varnou desku.



Není-li funkce zapnutá,  se vypne po 10 sekundách. Když je varná deska restartována, znovu se zobrazí .

Zapnutí osvětlení

Varnou desku můžete nastavit tak, aby se při jejím zapnutí automaticky zapnulo i osvětlení. Učiníte tak nastavením automatického režimu na H1 – H6.



Osvětlení na odsavači par se vypne dvě minuty po vypnutí varné desky.

7. ČIŠTĚNÍ A ÚDRŽBA

VAROVÁNÍ!

Viz kapitoly o bezpečnosti.

7.1 Všeobecné informace

- Varnou desku po každém použití vyčistěte.
- Varné náčíní používejte vždy s čistou spodní stranou.
- Škrábance nebo tmavé skvrny na povrchu nemají vliv na funkci varné desky.
- Použijte speciální čisticí prostředek vhodný na povrch varné desky.
- Vždy používejte škrabku doporučenou pro varné desky se skleněným povrchem. Škrabku používejte pouze jako další nástroj k čištění skla po standardním čištění.

VAROVÁNÍ!

K čištění skleněného povrchu nepoužívejte nože ani jiné ostré kovové nástroje.

7.2 Čištění varné desky

- **Odstraňte okamžitě:** roztavený plast, plastovou fólii, sůl, cukr a potraviny s cukrem, jinak by znečištění mohlo varnou desku poškodit. Vyvarujte se popálení. Speciální škrabku přiložte šikmo ke skleněnému povrchu a posunujte ostří po povrchu desky.
- **Odstraňujte až po vychladnutí varné desky:** stopy vodního kamene, stopy vody, tukové skvrny, kovově lesklé zabarvení. Vyčistěte varnou desku vlhkým hadříkem s neabrazivním mycím prostředkem. Po vyčištění varnou desku vytřete do sucha měkkým hadříkem.
- **Odstraňte kovově lesklé zbarvení:** použijte roztok vody s octem a očistěte skleněný povrch hadříkem.

8. TIPY A RADY

VAROVÁNÍ!

Viz kapitoly o bezpečnosti.

8.1 Nádobí



U indukčních varných zón vytváří silné elektromagnetické pole teplo ve varné nádobě velmi rychle.

Indukční varné zóny používejte s vhodnými nádobami.

- Dno nádoby musí být co nejrovnější a nejsilnější.
- Než nádoby položíte na povrch varné desky, ujistěte se, že jejich dno je čisté a suché.
- Nádobu po sklokeramické desce neposouvejte, abyste ji nepoškrábali.

Materiál nádobí

- **vhodné:** litina, ocel, smaltovaná ocel, nerezová ocel, sendvičová dna nádob (označené jako vhodné výrobcem).
- **nevhodné:** hliník, měď, mosaz, sklo, keramika, porcelán.

Nádoba je vhodná pro indukční varnou desku, jestliže:

- voda na varné zóně nastavené na nejvyšší teplotu začne velmi rychle vřít.
- dno varné nádoby přitahuje magnet.

Rozměry nádobí



Viz „Indukční varná plocha“ v kapitole „Denní používání“.

- Indukční varné zóny se automaticky přizpůsobují průměru dna nádoby. Správné rozměry nádob naleznete v části „Technické údaje“ > „Specifikace varných zón“. Postavte varnou nádobu na střed zvolené varné zóny.

- Účinnost varné zóny závisí na průměru nádoby. Pro optimální přenos tepla používejte nádoby s průměrem dna podobným velikosti varné zóny (tj. maximální průměr nádoby uvedený v části „Technické údaje“ > „Specifikace varných zón“).
 - Nádoby s menším průměrem, než je velikost dané varné zóny, přijímají pouze část výkonu vytvářeného varnou zónou, což vede k pomalejšímu ohřevu.
 - Pro dosažení optimálních výsledků a z bezpečnostních důvodů nepoužívejte nádoby větší, než je uvedeno v části „Specifikace varných zón“. Během vaření nenechávejte varné nádoby v blízkosti ovládacího panelu. Mohlo by to ovlivnit fungování ovládacího panelu nebo náhodně zapnout funkce varné desky.



Viz „Technické údaje“.

Typy varných nádob

V závislosti na použitém typu varné nádoby určí varná deska vhodný režim spojení varných zón. Například:

Samostatné trojúhelníky, standardní varné zóny, středový režim

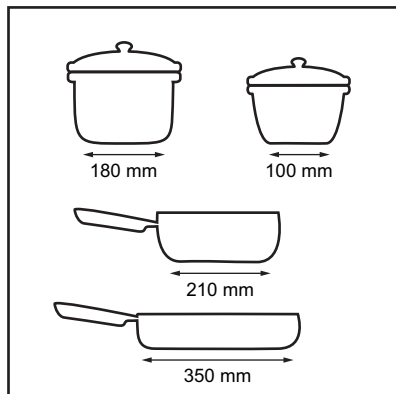

Svislý režim, vodorovné režimy



Nádoba musí zakrýt tři nebo čtyři samostatné trojúhelníky.

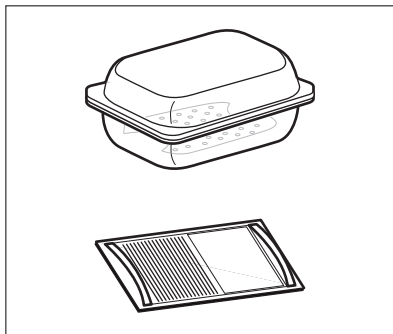

VAROVÁNÍ!

Nepoužívejte plech na pečení.

8.2 Hluk během provozu



Tyto zvuky jsou normální a neznamenají žádnou závadu. Hlučnost varných nádob se může lišit v závislosti na materiálu nádob a úrovni výkonu.

Hluk související s varnými nádobami:

- praskání: nádoby je vyrobeno z různých materiálů (sendvičová konstrukce).
- pískání: používáte varnou zónu na vysoký výkon a nádoby je vyrobeno z různých materiálů (sendvičová konstrukce).
- hučení: používáte vysoký výkon.

Hluk související s varnou deskou:

- cvakání: dochází ke spínání elektrických přepínačů.
- syčení, bzucení: ventilátor pracuje.
- rytmický zvuk: je detekována nádoba.

8.3 Ůko Timer (Ekologický časový spínač)

Pro úsporu energie se topné těleso varné zóny vypne před zazněním upozornění odpočítávání času. Rozdíl v provozní době závisí na nastavení teploty a délce přípravy jídla.

8.4 Zjednodušená příručka k vaření

Vztah mezi nastavením teploty a spotřebou energie příslušné varné zóny není přímo úměrný. Když zvýšíte nastavení teploty, nezvýší se úměrně spotřeba energie dané varné desky. To znamená, že varná zóna se

středním nastavením teploty spotřebuje méně než polovinu svého výkonu.



Údaje v tabulce jsou pouze orientační.

Teplotní výkon	Použití:	Čas (min)	Tipy
1	Udržení teploty hotového jídla.	dle potřeby	Nádobu zakryjte pokličkou.
1 - 2	Holandská omáčka, rozpouštění másla, čokolády nebo želatiny.	5 - 25	Čas od času zamíchejte.
2	Ztuhnutí nadýchaných omelet a volských ok.	10 - 40	Připravujte zakryté pokličkou.
2 - 3	Dušení jídel z rýže a mléčných jídel, ohřívání hotových jídel.	25 - 50	Přidejte alespoň dvakrát tolik vody než rýže, mléčná jídla v polovině doby přípravy zamíchejte.
3 - 4	Dušení zeleniny, ryb a masa v páře.	20 - 45	Přidejte několik lžic vody. Během dušení kontrolujte množství vody.
4 - 5	Vaření brambor a jiné zeleniny.	20 - 60	Naplňte dno hrnce 1–2 cm vody. Během vaření kontrolujte množství vody. Udržujte hrnec zakrytý pokličkou.
4 - 5	Příprava většího množství jídla, dušených pokrmů a polévek.	60 - 150	Až 3 l tekutiny plus přísady.
6 - 7	Mírné smažení: plátky masa, cordon bleu z telecího masa, kotlety, karbanátky, klobásy, játra, jíška, vejce, palačinky a koblihy.	dle potřeby	Podle potřeby otočte.
7 - 8	Prudké smažení, opečená bramb. kaše, steaky z roštěnce, steaky.	5 - 15	Podle potřeby otočte.
9	Vaření vody, vaření těstovin, opražení masa (guláš, dušené maso), fritování hranolků.		
P	Vaření velkého množství vody. Je zapnuto PowerBoost.		

8.5 Tipy a rady pro funkci Hob²Hood

Když používáte varnou desku s touto funkcí:

- Chraňte panel odsavače par před přímým slunečním svitem.
- Nemířte halogenové osvětlení na panel odsavače par.
- Nezakrývejte ovládací panel varné desky.
- Nepřerušujte signál mezi varnou deskou a odsavačem par (např. rukou, madlem nádoby nebo vysokou nádobou). Viz obrázek.

Níže znázorněný odsavač par je pouze ilustrativní.

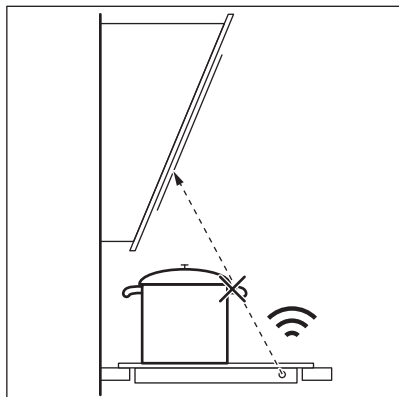

Ostatní dálkově ovládané spotřebiče mohou blokovat signál. Nepoužívejte v blízkosti varné desky žádné takové spotřebiče, dokud je funkce Hob²Hood zapnutá.

Kuchyňské odsavače par s funkcí Hob²Hood

Kompletní řadu kuchyňských odsavačů par, které jsou vybaveny touto funkcí, naleznete na našich webových stránkách pro spotřebitele. Kuchyňské odsavače par AEG, které jsou vybaveny touto funkcí, musí být označeny symbolem .

9. ODSTRAŇOVÁNÍ ZÁVAD

VAROVÁNÍ!

Viz kapitoly o bezpečnosti.

9.1 Co dělat, když...

Problém	Možná příčina	Řešení
Varnou desku nelze zapnout ani používat.	Varná deska není zapojená do elektrické sítě nebo je zapojená nesprávně.	Zkontrolujte, zda je varná deska správně zapojena do elektrické sítě.
	Je spálená pojistka.	Zkontrolujte, zda příčinou závady není pojistka. Pokud dochází k opakovanému spálení pojistky, obraťte se na autorizovaného elektrikáře.
	Tepelný výkon nenastavíte do 10 sekund.	Zapněte varnou desku znovu a do 10 sekund nastavte tepelný výkon.
	Stiskli jste dvě nebo více senzorových tlačítek současně.	Stiskněte pouze jedno senzorové tlačítko.
	Je zapnutá funkce Pauza.	Viz „Doplňkové funkce“.
	Na ovládacím panelu je voda nebo skvrny od tuku.	Vyčistěte ovládací panel.

Problém	Možná příčina	Řešení
Pro jednu z varných zón nelze zvolit maximální tepelný výkon.	Ostatní zóny spotřebovávají maximální dostupný výkon. Vaše varná deska funguje správně.	Snižte tepelný výkon pro ostatní varné zóny zapojené do stejné fáze. Viz „Řízení výkonu“.
Zazní zvukový signál a varná deska se vypne. Když se varná deska vypne, ozve se zvukový signál.	Zakryli jste jedno nebo více sensorových tlačítek.	Odstraňte předmět ze sensorových tlačítek.
Varná deska se vypne.	Něco jste položili na ovládací panel.	Odstraňte předmět z ovládacího panelu.
Kontrolka zbytkového tepla se nerozsvítí.	Varná zóna není horká, protože byla zapnutá jen krátkou dobu nebo je poškozený snímač.	Jestliže byla varná zóna zapnutá dostatečně dlouho, aby byla horká, obraťte se na autorizované servisní středisko.
Funkce Hob ² Hood nefunguje.	Zakryli jste ovládací panel.	Odstraňte předmět z ovládacího panelu.
	Používáte velmi vysokou nádobu, která blokuje signál.	Použijte menší nádobu, změňte varnou zónu nebo ovládejte odsavač par ručně.
Senzorová tlačítka se zahřívají.	Nádoba je příliš velká nebo jste ji postavili příliš blízko ovládacích prvků.	Je-li to možné, velké nádoby používejte na zadních varných zónách.
Když se dotknete sensorových tlačítek na panelu, nezazní žádný zvukový signál.	Zvuková signalizace je vypnutá.	Zapněte zvukovou signalizaci. Viz „Doplňkové funkce“.
 se rozsvítí.	Je zapnutá funkce Dětská bezpečnostní pojistka nebo Zámek.	Viz „Doplňkové funkce“.
Ovládací lišta bliká.	Na zóně není žádná varná nádoba nebo zóna není zcela zakrytá.	Položte na zónu varnou nádobu tak, aby plně zakrývala varnou zónu.
	Nádobí není vhodné.	Používejte vhodné nádobí. Viz část „Tipy a rady“.
	Průměr dna nádoby je pro zónu příliš malý.	Používejte varné nádoby se správnými rozměry. Viz „Technické údaje“.
Ohřev trvá dlouho.	Nádoba je příliš malá a přijímá pouze část výkonu vytvářeného varnou zónou.	Pro optimální přenos tepla používejte nádoby s průměrem dna podobným velikosti varné zóny (tj. maximální průměr nádoby uvedený v části „Technické údaje“ > „Specifikace varných zón“).
	Je zapnutá funkce PowerSlide. Na flexibilní indukční varné zóně jsou umístěny dvě nádoby.	Používejte pouze jednu nádobu. Viz část „Denní používání“.

Problém	Možná příčina	Řešení
☒ se rozsvítí a objeví se číslo.	U varné desky došlo k chybě.	Varnou desku vypněte a po 30 sekundách ji znovu zapněte. Pokud se znovu rozsvítí ☒, odpojte varnou desku od síťového napájení. Po přibližně 30 sekundách varnou desku opět zapojte. Pokud problém přetrvává, obraťte se na autorizované servisní středisko.
Je slyšet nepřetržitě pípání.	Elektrické zapojení je nesprávné.	Odpojte varnou desku od síťového napájení. Požádejte kvalifikovaného elektrikáře, aby instalaci zkontroloval.

9.2 Pokud problém nemůžete vyřešit...

Pokud problém nemůžete vyřešit sami, obraťte se na svého prodejce nebo autorizované servisní středisko. Uveďte údaje z typového štítku. Ujistěte se, že jste varnou

desku používali správně. Pokud ne, budete muset servis provedený servisním technikem nebo prodejcem zaplatit, i když je spotřebič ještě v záruce. Informace o záruční době a autorizovaných servisních střediscích jsou uvedeny v záruční brožůře.

10. TECHNICKÉ ÚDAJE

10.1 Typový štítek

Model NIR86T08FB:
Typ 62 D6A 06 AA
Indukce 11.0 kW
Sériové č.
AEG

PNC 949 598 296 00
400 V 3N, 50 - 60 Hz
Vyrobeno v: Německo
11.0 kW



10.2 Technické údaje varné zóny

Indukční varná plocha	Nominální výkon (maximální tepelný výkon) [W]	PowerBoost [W]	PowerBoost maximální délka [mm]
Jeden trojúhelník	1150	1600	10
Standardní varná zóna	2000	3000	10
Středová zóna	4200	-	-
Svislá zóna	3200	-	-
Vodorovná zóna	4100	-	-

Výkon varných zón může být odlišný od údajů v tabulce. Mění se s materiálem a rozměry varných nádob.

Velikosti nádob

Režim Bridge	Rozměry nádoby (minimální)	Rozměry nádoby (maximální)
Jeden trojúhelník	100 mm	160 mm
Standardní varná zóna	160 mm	210 mm
Středová zóna	240 mm	350 mm
Svislá zóna	Oblast tří samostatných trojúhelníků	Oblast čtyř samostatných trojúhelníků
Vodorovná zóna	Oblast tří samostatných trojúhelníků	Oblast čtyř samostatných trojúhelníků

Další informace ohledně doporučených rozměrů varných nádob naleznete v části „Indukční varná plocha“ v kapitole „Denní používání“.

11. ENERGETICKÁ ÚČINNOST

11.1 Informace o výrobku podle nařízení EU o ekologickém designu

Označení modelu	NIR86T08FB	
Typ varné desky	Vestavná varná deska	
Počet varných zón	2	
Počet varných ploch	1	
Technologie ohřevu	Indukce	
Délka (D) a šířka (Š) nekruhové varné zóny	Pravá přední	D 24.0 cm Š 19.5 cm
	Pravá zadní	D 24.0 cm Š 19.5 cm
Délka (D) a šířka (Š) varné plochy	Vlevo	D 48.0 cm Š 39.0 cm
Spotřeba energie na varnou zónu (EC electric cooking)	Pravá přední	201.5 Wh/kg
	Pravá zadní	201.5 Wh/kg
Spotřeba energie varné plochy (EC electric cooking)	Vlevo	188.7 Wh/kg
Spotřeba energie varné desky (EC electric hob)	192.3 Wh/kg	

IEC / EN 60350-2 – Elektrické spotřebiče na vaření pro domácnost – část 2: Varné desky – metody pro měření výkonu.

Spotřeba energie měřená dle obrázku:

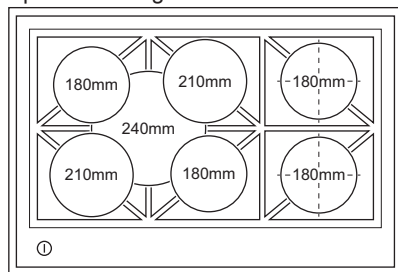

11.2 Úspora energie

Budete-li dodržovat následující rady, můžete šetřit energii při běžném vaření.

- Při ohřívání vody použijte jen potřebné množství.
- Je-li to možné, vždy zakryvejte nádoby pokličkami.
- Nádoby stavte přímo na střed varné zóny.
- Využijte zbytkové teplo k udržování teploty jídel nebo k jeho rozpuštění.

11.3 Informace o výrobku týkající se spotřeby energie a maximální doby do dosažení příslušného režimu nízké spotřeby energie

Spotřeba energie v režimu vypnuto

0.5 W

Maximální doba potřebná k tomu, aby zařízení automaticky dosáhlo příslušného režimu nízké spotřeby energie

2 min

12. POZNÁMKY K OCHRANĚ ŽIVOTNÍHO PROSTŘEDÍ

Recyklujte materiály označené symbolem . Obaly vyhodte do příslušných odpadních kontejnerů k recyklaci. Pomáhejte chránit životní prostředí a lidské zdraví a recyklovat elektrické a elektronické spotřebiče určené k

likvidaci. Spotřebiče označené příslušným symbolem  nelikvidujte spolu s domovním odpadem. Spotřebič odevzdejte v místním sběrném dvoře nebo kontaktujte místní úřad.

Vitajte vo svete AEG! Ďakujeme Vám, že ste si vybrali náš spotrebič.



Rady týkajúce sa používania, brožúry, návody na riešenie problémov a informácie o servise a opravách:
www.aeg.com/support

Vyhradzujeme si právo na zmeny bez predchádzajúceho upozornenia.

OBSAH

1. BEZPEČNOSTNÉ INFORMÁCIE.....	25
2. BEZPEČNOSTNÉ POKYNY.....	27
3. INŠTALÁCIA.....	30
4. POPIŠ VÝROBKU.....	31
5. KAŽDODENNÉ POUŽÍVANIE.....	32
6. DOPLNKOVÉ FUNKCIE.....	37
7. STAROSTLIVOSŤ A ČISTENIE.....	40
8. TIPY A RÁDY.....	41
9. ODSTRANOVANIE PROBLÉMOV.....	44
10. TECHNICKÉ ÚDAJE.....	45
11. ENERGETICKÁ ÚČINNOSŤ.....	46
12. OCHRANA ŽIVOTNÉHO PROSTREDIA.....	47

1. ⚠ BEZPEČNOSTNÉ INFORMÁCIE

Pred inštaláciou a používaním spotrebiča si pozorne prečítajte priložený návod na používanie. Výrobca nezodpovedá za zranenia ani za škody spôsobené nesprávnou montážou alebo používaním. Tieto pokyny uskladnite na bezpečnom a prístupnom mieste, aby ste do nich mohli v budúcnosti nahliadnuť.

1.1 Bezpečnosť detí a zraniteľných osôb

- Tento spotrebič smú používať deti staršie ako 8 rokov a osoby so zníženou fyzickou, zmyslovou alebo psychickou spôsobilosťou alebo nedostatkom skúseností a znalostí, iba ak sú pod dozorom zodpovednej osoby alebo ak boli zodpovednou osobou poučené o bezpečnom používaní spotrebiča a rozumejú prípadným rizikám. Deti do 8 rokov a osoby s vysokou mierou postihnutia nesmú mať prístup k spotrebiču, pokiaľ nie sú pod nepretržitým dozorom.

- Deti by mali byť pod dozorom, aby sa zabezpečilo, že sa nebudú hrať so spotrebičom.
- Obaly vždy uschovajte mimo dosah detí a náležite ich zlikvidujte.
- **UPOZORNENIE:** Spotrebič a jeho prístupné časti sa počas používania môžu značne zahriať. Nedovoľte deťom ani domácim zvieratám priblížiť sa k spotrebiču počas prevádzky alebo keď sa ochladzuje.
- Ak má spotrebič detskú poistku, mala by byť zapnutá.
- Deti nesmú spotrebič bez dozoru čistiť ani vykonávať žiadnu údržbu na spotrebiči.

1.2 Všeobecná bezpečnosť

- Tento spotrebič je určený iba na prípravu jedál.
- Tento spotrebič je určený na jedno použitie v domácnosti v interiéri.
- Tento spotrebič sa môže používať v kanceláriách, hotelových host'ovských izbách, izbách s posteľou a raňajkami, v penziónoch na farme a iných podobných ubytovacích zariadeniach, ak takéto používanie nepresiahne (priemerné) úrovne používania v domácnosti.
- **UPOZORNENIE:** Spotrebič a jeho prístupné časti sa počas používania môžu značne zahriať. Nedotýkajte sa ohrevných článkov.
- **UPOZORNENIE:** Varenie na varnom paneli s tukom alebo olejom bez dohľadu môže byť nebezpečné a môže spôsobiť požiar.
- Dym je indikáciou prehriatia. Na hasenie požiaru pri varení nikdy nepoužívajte vodu. Spotrebič vypnite a plameň zakryte napr. požiarnou pokrývkou alebo pokrievkou.
- **UPOZORNENIE:** Spotrebič sa nesmie zapájať cez externé spínacie zariadenie, ako napr. časovač, ani nesmie byť zapojený do obvodu, ktorý sa pravidelne vypína a zapína.
- **VÝSTRAHA:** Proces prípravy jedla musí byť pod dohľadom). Krátkodobý proces prípravy jedla si vyžaduje nepretržitý dozor.

- **UPOZORNENIE:** Nebezpečenstvo požiaru: Na varných povrchoch neskladujte žiadne predmety.
- Kovové predmety, napríklad nože, vidličky, lyžice a pokrievky by sa nemali klást' na povrch varného panela, pretože sa môžu zohriať.
- Spotrebič nepoužívajte pred jeho nainštalovaním do nábytku určeného na zabudovanie.
- Na čistenie spotrebiča nepoužívajte parné čističe.
- Spotrebič vypínajte po každom použití jeho ovládacími prvkami. Nespoliehajte sa na funkciu rozpoznávania varnej nádoby.
- **UPOZORNENIE:** Ak je povrch prasknutý, vypnite spotrebič, aby ste predišli možnému úrazu elektrickým prúdom. V prípade zapojenia spotrebiča do elektrickej siete priamo pomocou spojovacej skrinky odpojte spotrebič od sieťového napájania vybratím poistky. V oboch prípadoch kontaktujte autorizované servisné stredisko.
- Ak je poškodený napájací kábel, musí ho vymeniť výrobca, autorizovaný servis alebo podobne kvalifikované osoby, aby sa predišlo nebezpečenstvu.
- **UPOZORNENIE:** Používajte iba také ochranné lišty varného panela, ktoré navrhol výrobca kuchynského spotrebiča, alebo ich výrobca kuchynského spotrebiča uvádza ako vhodné v návode na použitie, alebo ochranné lišty varného panela zahrnuté v spotrebiči. Použitie nevhodných ochranných líšt môže spôsobiť nehody.

2. BEZPEČNOSTNÉ POKYNY

2.1 Montáž

VAROVANIE!

Tento spotrebič môže nainštalovať len kvalifikovaná osoba.

VAROVANIE!

Hrozí nebezpečenstvo poranenia alebo poškodenia spotrebiča.

- Odstráňte všetky obaly.
- Poškodený spotrebič neinštalujte ani nepoužívajte.
- Dodržiavajte pokyny na inštaláciu dodané so spotrebičom.
- Dodržiavajte požadovanú minimálnu vzdialenosť od iných spotrebičov a nábytku.
- Vždy dávajte pozor, ak presúvate spotrebič, pretože je ťažký. Vždy

používajte ochranné rukavice a uzavretú obuv.

- Plochy výrezu utesnite tesniacim materiálom, aby ste predišli vydatiu spôsobenému vlhkosťou.
- Spodnú časť spotrebiča chráňte pred parou a vlhkosťou.
- Spotrebič neinštalujte vedľa dverí ani pod okno. Predídete tak zhodeniu horúceho kuchynského riadu zo spotrebiča pri otvorení dverí alebo okna.
- Každý spotrebič má v dolnej časti chladiace ventilátory.
- Ak je spotrebič nainštalovaný nad zásuvkou:
 - Neskladujte v nej malé kúsky alebo háčky papiera, ktoré by sa mohli vťahnuť, pretože by mohli poškodiť chladiace ventilátory alebo ovplyvniť činnosť chladiaceho systému.
 - Medzi spodkom spotrebiča a predmetmi skladovanými v zásuvke zachovajte vzdialenosť minimálne 2 cm.
- Odoberte prípadné oddelovacie panely inštalované v skrinke pod spotrebičom.

2.2 Zapojenie do elektrickej siete

VAROVANIE!

Hrozí nebezpečenstvo požiaru a zásahu elektrickým prúdom.

- Všetky elektrické pripojenia musí vykonať kvalifikovaný elektrikár.
- Spotrebič musí byť uzemnený.
- Pred akýmkoľvek zásahom odpojte spotrebič od elektrickej siete.
- Uistite sa, že parametre na typovom štítku sú kompatibilné s elektrickým napätím zdroja napájania.
- Skontrolujte, či je spotrebič správne nainštalovaný. Uvoľnený a nesprávny elektrický sieťový kábel alebo zástrčka (ak sa používa) môže spôsobiť zohriatie vývodného kábla.
- Použite vhodný elektrický sieťový kábel.
- Nedovoľte, aby sa sieťový kábel zamotal.
- Skontrolujte, či je nainštalovaná ochrana proti zásahu elektrickým prúdom.
- Použite svorku na odľahčenie ťahu na kábli.

- Ak zapojíte nejaký elektrický spotrebič do zásuvky, dbajte na to, aby sa sieťový kábel alebo zástrčka (ak je k dispozícii) nedotýkala horúceho spotrebiča alebo horúceho kuchynského riadu.
- Nepoužívajte viaczásuvkové adaptéry ani predlžovacie káble.
- Uistite sa, že zástrčka (ak je k dispozícii) alebo sieťový kábel nie sú poškodené. Ak treba vymeniť poškodený prívodný elektrický kábel, kontaktujte náš autorizovaný servis alebo elektrikára.
- Zariadenie na ochranu pred dotykcom elektrických častí pod napätím a izolovaných častí treba namontovať tak, aby sa nedalo odstrániť bez nástrojov.
- Sieťovú zástrčku pripojte do sieťovej zásuvky až po dokončení inštalácie. Po inštalácii sa uistite, že máte prístup k sieťovej zástrčke.
- Ak je sieťová zásuvka uvoľnená, nezapájajte do nej sieťovú zástrčku.
- Spotrebič neodpájajte ťahaním za napájací kábel. Vždy ťahajte za sieťovú zástrčku.
- Použite iba správne odpájacie zariadenia: ochranné ističe alebo poistky (skrutkovacie poistky treba vybrať z držiaka), uzemnenia a stýkače.
- Elektrická sieť v domácnosti musí mať odpájacie zariadenie, ktoré umožní odpojenie spotrebiča od elektrickej siete na všetkých póloch. Vzdialenosť kontaktov odpájacieho zariadenia musí byť minimálne 3 mm.

2.3 Použitie

VAROVANIE!

Hrozí nebezpečenstvo poranenia, popálenín alebo zásahu elektrickým prúdom.

- Nemeňte technické parametre tohto spotrebiča.
- Pred prvým použitím odstráňte všetky obaly, štítky a ochrannú fóliu (ak sa používajú).
- Uistite sa, že nie sú otvory vetrania zablokované.
- Spotrebič počas prevádzky nenechávajte bez dozoru.
- Po každom použití vypnite varnú zónu.

- Na varné zóny nepokladajte príbor ani pokrievky panvíc. Môžu sa zahriať na vysokú teplotu.
- Spotrebič neobsluhujte s mokrymi rukami alebo keď je v kontakte s vodou.
- Spotrebič nepoužívajte ako pracovný alebo skladovací povrch.
- Ak je povrch spotrebiča popraskaný, okamžite ho odpojte od napájania. Zabráňte tým zásahu elektrickým prúdom.
- Keď je spotrebič v prevádzke, používateľa s kardiostimulátorom musia udržiavať vzdialenosť od indukčných varných zón minimálne 30 cm.
- Keď vkladáte pokrm do horúceho oleja, môže olej vyprsknúť.
- Nepoužívajte hliníkovú fóliu ani iné materiály medzi varnou plochou a kuchynským riadom, pokiaľ výrobca tohto spotrebiča neurčí inak.
- Používajte len príslušenstvo odporúčané výrobcom pre tento spotrebič.

VAROVANIE!

Hrozí nebezpečenstvo požiaru a výbuchu.

- Tuky a oleje môžu pri zohriatí uvoľňovať horľavé výpary. Pri príprave pokrmov musia byť plamene alebo horúce predmety v dostatočnej vzdialenosti od tukov a olejov.
- Výpary, ktoré sa uvoľňujú z veľmi horúcich olejov, môžu spôsobiť spontánne vznietenie.
- Použitý olej, ktorý obsahuje zvyšky jedla, môže spôsobiť požiar pri nižšej teplote ako olej použitý po prvýkrát.
- Horľavé látky ani predmety, ktoré sú nasiaknuté horľavými látkami, nekladte do spotrebiča, do jeho blízkosti ani naň.

VAROVANIE!

Hrozí nebezpečenstvo poškodenia spotrebiča.

- Horúci kuchynský riad nekladte na ovládací panel.
- Na sklenený povrch varného panela nekladte horúcu pokrievku varnej nádoby.
- Nenechajte obsah kuchynského riadu vyvrieť.

- Dávajte pozor, aby predmety alebo kuchynský riad nespadli na spotrebič. Povrch môže byť poškodený.
- Nezapínajte varné zóny s prázdnyim kuchynským riadom alebo bez kuchynského riadu.
- Kuchynský riad vyrobený z liatiny alebo s poškodeným dnom môže spôsobiť poškriabanie skla/sklokeramiky. Keď tieto predmety potrebujete posunúť mimo varného povrchu, zdvihnite ich.

2.4 Ošetrovanie a čistenie

- Spotrebič pravidelne čistite, aby ste predišli znehodnoteniu povrchového materiálu.
- Pred čistením spotrebiča ho vypnite a nechajte vychladnúť.
- Na čistenie spotrebiča nepoužívajte prúd vody ani paru.
- Spotrebič čistite vlhkou mäkkou handričkou. Používajte iba neutrálne čistiace prostriedky. Pokiaľ nie je uvedené inak, nepoužívajte abrazívne čistiace prostriedky, drôtenky, rozpúšťadlá ani kovové predmety.

2.5 Servis

- Ak treba dať spotrebič opraviť, obráťte sa na autorizované servisné stredisko. Používajte iba originálne náhradné diely.
- Informácie o žiarovke/žiarovkách vnútri tohto výrobku a náhradných dieloch osvetlenia, ktoré sa predávajú samostatne: Tieto žiarovky sú navrhnuté tak, aby odolali extrémnym podmienkam v domácich spotrebičoch, ako napr. teplota, vibrácie, vlhkosť, alebo slúžia ako ukazovatele prevádzkového stavu spotrebiča. Nie sú určené na používanie iným spôsobom a nie sú vhodné na osvetlenie priestorov v domácnosti.

2.6 Likvidácia

VAROVANIE!

Riziko zranenia alebo udusenía.

- Informácie o spôsobe likvidácie spotrebiča získate na mestskom alebo obecnom úrade.

- Odpojte spotrebič od napájania z elektrickej siete.

- Sieťový elektrický kábel odrežte blízko pri spotrebiči a zlikvidujte ho.

3. INŠTALÁCIA

⚠ VAROVANIE!

Pozrite si kapitoly oľhľadne bezpečnosti.

3.1 Pred inštaláciou

Pred nainštalovaním varného panela si zapíšte informácie uvedené dolu na typovom štítku. Typový štítek s technickými údajmi je umiestnený na spodnej strane varného panela.

Sériové číslo

3.2 Zabudovateľné varné panely

Zabudovateľné varné panely sa môžu používať až po zabudovaní do vhodnej skrinky alebo do pracovnej dosky, ktoré vyhovujú platným normám.

3.3 Pripájací kábel

- Varný panel sa dodáva s pripájacím káblom.
- Pri výmene poškodeného sieťového kábla použite kábel typu: H05V2V2-F s odolnosťou voči teplote 90 °C alebo vyššej. Obráťte sa na autorizované servisné stredisko. Výmenu pripájacieho kábla môže vykonať iba kvalifikovaný elektrikár.

3.4 Montáž

Pri inštalácii varného panela pod odsávač pár si pozrite pokyny na inštaláciu odsávača pár pre minimálnu vzdialenosť medzi spotrebičmi.

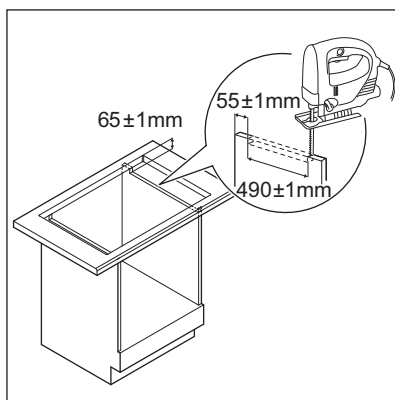
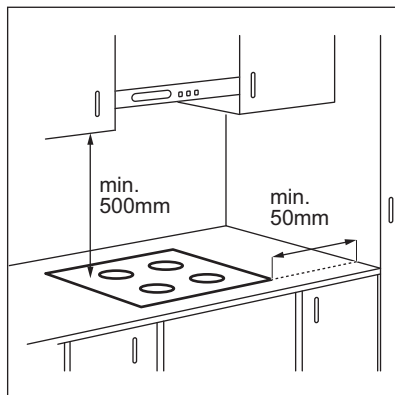

Ak je spotrebič nainštalovaný nad zásuvkou, počas varenia sa vplyvom vetrania varného panela môžu zohriať predmety uložené v zásuvke.

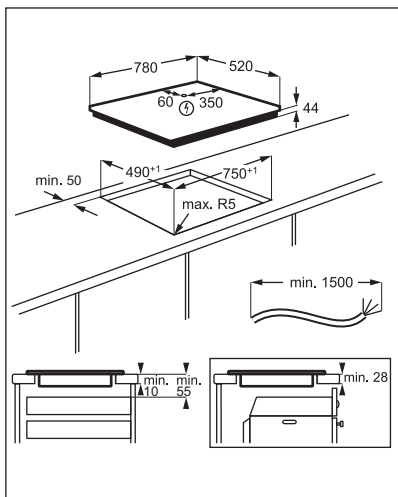

Návod s videom „Ako nainštalovať indukčný varný panel AEG – inštalácia pracovnej dosky“ nájdete zadaním celého názvu uvedeného na obrázku nižšie.

 www.youtube.com/electrolux
www.youtube.com/aeg

How to install your AEG
 Induction Hob - Worktop installation 

4. POPIS VÝROBKU

4.1 Rozloženie varného povrchu

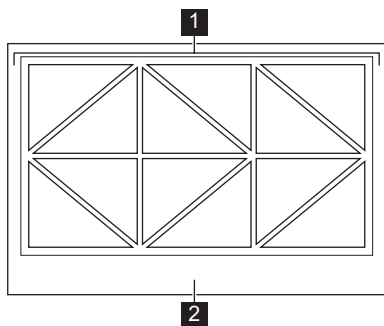





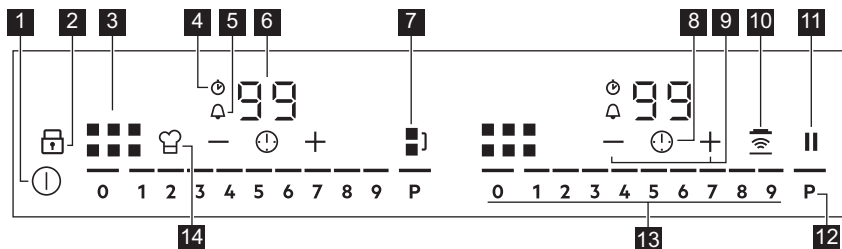







- 1 Indukčný varný povrch
- 2 Ovládací panel

4.2 Rozloženie ovládacieho panela



Spotrebič sa ovláda senzorovými tlačidlami. Zobrazenia, ukazovatele a zvuky vám oznámia, ktoré funkcie sú zapnuté.

Senzorové tlačidlo	Poznámka
1 	Zapnutie a vypnutie varného panela.
2 	Zapnutie alebo vypnutie Blokovanie alebo Detská poistka.
3 	Zobrazenie aktívnej zóny.
4 	Indikátor CountUp Timer.
5 	Indikátor Časovač odpočítavania.
6 -	Displej časovača: 00 – 99 minút.
7 	Zapnutie a vypnutie Bridge a prepínanie medzi režimami.
8 	Výber funkcií Časovač.
9 	Predĺženie alebo skrátenie času.
10 	Zapnutie a vypnutie Hob ² Hood.
11 	Zapnutie a vypnutie Prestávka.
12 	Aktivácia funkcie PowerBoost.
13 -	Nastavenie stupňa ohrevu: 0 – 9.
14 	Zapnutie a vypnutie PowerSlide.

5. KAŽDODENNÉ POUŽÍVANIE

VAROVANIE!

Pozrite si kapitoly ohľadne bezpečnosti.

5.1 Zapnutie a vypnutie

Stlačením a podržaním  zapnete alebo vypnete varný panel.

Ovládacie pásky sa po zapnutí varného panela rozsvietia a po jeho vypnutí zhasnú.

Keď je panel vypnutý, svieti iba .

Keď zapnete varný panel a položíte kuchynský riad do správnej polohy, varný panel ho rozpozná a rozsvieti sa príslušný ovládací panel. Nad ovládacím páskom sa

zobrazí červený ukazovateľ varnej zóny a indikuje polohu hrnca.

5.2 Automatické vypínanie

Funkcia automaticky vypne varný panel, ak:

- na varný panel počas 50 sekúnd nepoložíte žiadny kuchynský riad,
- nenastavíte varný stupeň do 50 sekúnd od položenia kuchynského riadu,
- rozležete alebo položíte niečo na ovládací panel na viac ako 10 sekúnd (panvicu, handru). Keď zaznie zvukový signál, varný panel sa vypne. Odstráňte príslušný predmet alebo vyčistite ovládací panel.

- varný panel sa veľmi zohreje (napr. po vyvretí celého obsahu nádoby). Pred opätovným použitím varného panela nechajte varnú zónu vychladnúť.
- ak nevypnete varnú zónu alebo nezmeníte varný stupeň. Po čase sa varný panel vypne.

Varné stupne a časy, po ktorých sa varný panel vypne:

Varný stupeň	Varný panel sa vypne po
1 - 2	6 hodinách
3 - 4	5 hodinách
5	4 hodinách
6 - 9	1,5 hodine

5.3 Varný stupeň

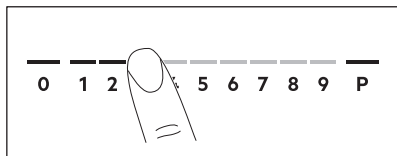

Na ovládacom pásiku stlačte požadovaný varný stupeň. Môžete tiež posunúť prst pozdĺž ovládacieho pásika a nastaviť alebo zmeniť varný stupeň varnej zóny.

Ak chcete varnú zónu vypnúť, stlačte 0.

5.4 OptiHeat Control (3-krokový indikátor zvyškového tepla)

VAROVANIE!

☹ / = / - Pokiaľ je ukazovateľ zapnutý, hrozí nebezpečenstvo popálením zo zvyškového tepla.

Indukčné varné zóny generujú teplo potrebné na varenie priamo v dne kuchynského riadu. Sklokeramika sa ohrieva teplom kuchynského riadu.

Ukazovatele sa ☹ / = / - zobrazia, keď je varná zóna horúca. Tie zobrazujú úroveň zvyškového tepla varných zón, ktoré práve používate.

Ukazovateľ sa môže takisto zobrazovať:

- pre susedné varné zóny aj v prípade, ak ich nepoužívate;
- keď položíte horúci kuchynský riad na chladnú varnú zónu;
- keď je varný panel vypnutý, ale varná zóna je stále horúca.

Ukazovateľ zmizne, keď varná zóna ochladne.

5.5 Používanie odsávača pár

Indukčný varný povrch pozostáva z celkovo 12 samostatných trojuholníkových zón. Trojuholníkové zóny možno aktivovať samostatne alebo ich možno kombinovať v dvojiciach, aby sa vytvorilo 6 štandardných varných zón. Páry trojuholníkových zón možno ďalej kombinovať rôznymi spôsobmi.

Každý pár trojuholníkov sa ovláda príslušným ovládacím pruhom. Každý štvorček ovládacieho panela predstavuje jednu varnú zónu na indukčnom varnom povrchu.

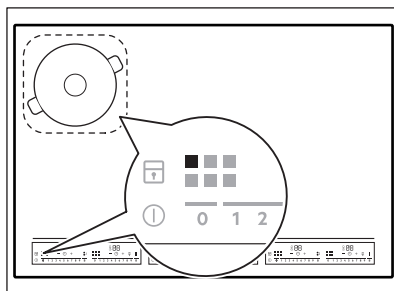

Jeden pár trojuholníkov funguje ako štandardná varná zóna.

Kuchynský riad

Môžete použiť rôzne veľkosti kuchynského riadu: malý, stredný, veľký. Ak sa chcete dozvedieť, ako varný panel určuje režim varenia na základe kuchynského riadu, pozrite si časť „Indukčný varný povrch“ nižšie. Bližšie informácie o typoch kuchynského riadu nájdete v časti „Tipy a rady“.

5.6 Indukčný varný povrch

Varný panel automaticky určí režim vhodný pre veľkosť a tvar kuchynského riadu.

Kuchynský riad položte do stredu zvolenej oblasti. Kuchynský riad by mal čo najviac zakrývať zvolenú oblasť.

- Menší kuchynský riad s priemerom dna od 100 mm do 160 mm umiestnite na samostatný trojuholník.

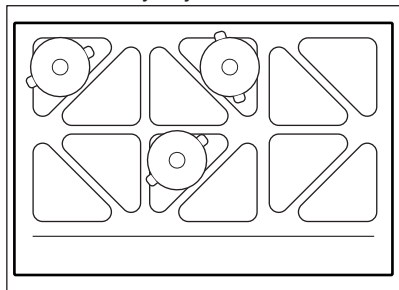

- Stredne veľký kuchynský riad s priemerom dna od 160 mm do 210 mm umiestnite na dvojicu trojuholníkov.

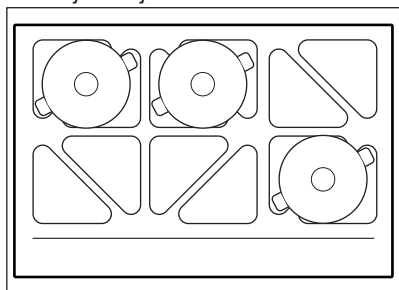

- Kuchynský riad s priemerom dna od 240 mm do 350 mm umiestnite na štyri trojuholníky.

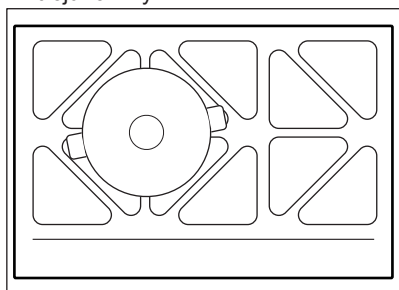

- Kuchynský riad oválneho tvaru (napr. formy na pečenie) by sa mal položiť na vertikálne alebo horizontálne Bridge kombinácie.

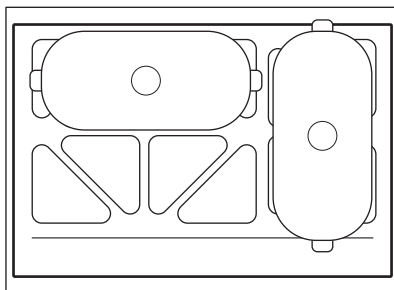

Kuchynský riad musí zakrývať 3 alebo 4 trojuholníky.

5.7 Používanie ovládacieho panela a ukazovateľov zóny

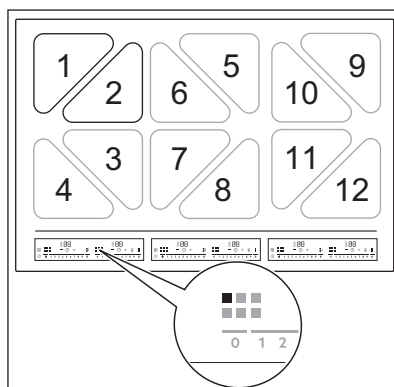

Dva samostatné trojuholníky spolu vytvárajú štandardnú varnú zónu a sú označené ukazovateľmi A B C D E F.



B = 1+2 D = 5+6 F = 9+10
A = 3+4 C = 7+8 E = 11+12

Ukazovatele zón indikujú, ktorá štandardná varná zóna je ovládaná príslušným ovládacím

pásikom. Varný panel má 6 ovládacích pásov.

Umiestnenie riadu a ukazovateľa zón

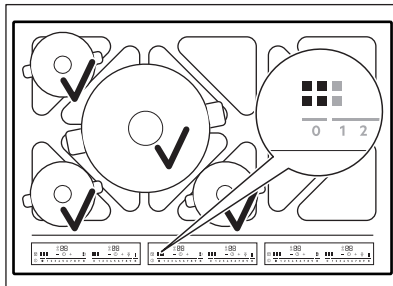
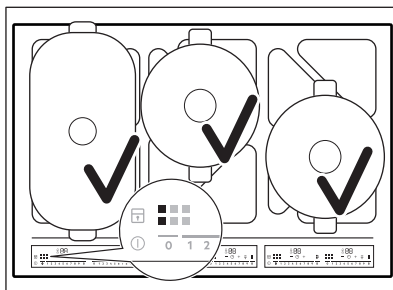
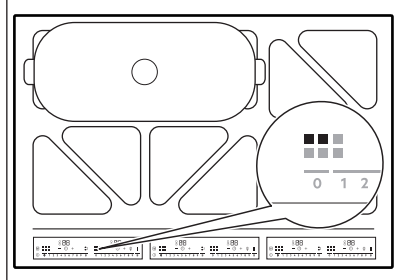
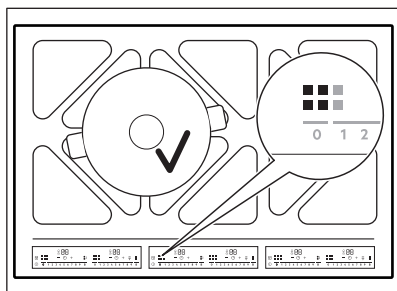
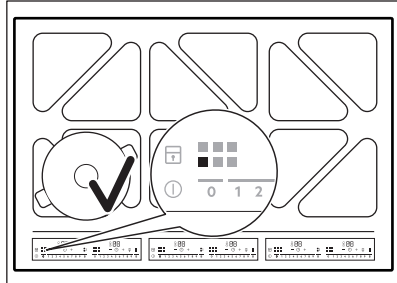
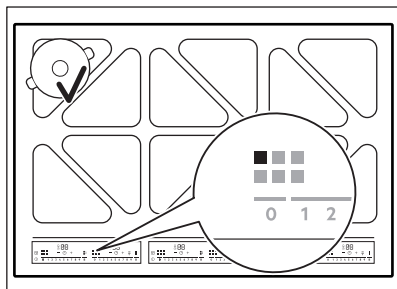

Pre vyššie uvedenú kombináciu sú k dispozícii štyri aktívne ovládacie pásiky. Ľavý predný hrniec je označený indikátorom A viditeľným na prvom ovládacom pásiku. Ľavý zadný hrniec je označený indikátorom B na druhom ovládacom pásiku. Stredný hrniec je označený ukazovateľmi A B C D viditeľnými na treťom ovládacom pásiku. Právý predný hrniec je označený indikátorom C viditeľným na štvrtom pásiku.



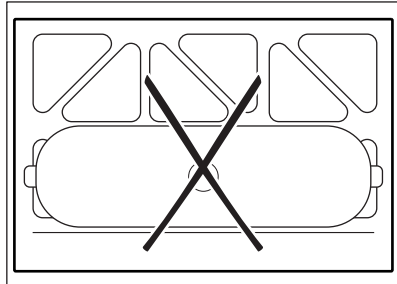
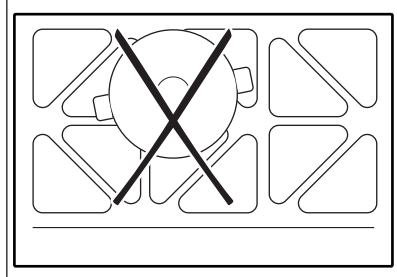
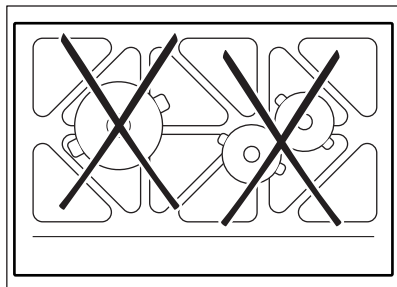

V tejto kombinácii nie je možné použiť viac ako 4 hrnce.

5.8 Nesprávne polohy kuchynského riadu



5.9 Bridge

Ak položíte kuchynský riad na dve alebo viac štandardných varných zón a úroveň varného stupňa je nastavená na **0**, zobrazí sa .



Ak predvolená konfigurácia nie je vhodná pre váš kuchynský riad, opakovaným stláčaním  vyberte požadovanú konfiguráciu manuálne.

K dispozícii sú nasledujúce režimy:

- Stred
- Vertikálny
- Vodorovná

- Štandardná varná zóna
Ukazovatele varných zón sa automaticky zmenia a zobrazia možnú kombináciu.

Všetky samostatné trojuholníky v jednom režime sa ovládajú jedným ovládacím pásičkom, ktorý sa rozsvieti.

Keď zmeníte varný stupeň,  zmizne. Keď je varný stupeň nastavený na **0**, opäť sa rozsvieti .

5.10 PowerBoost

Táto funkcia aktivuje väčší výkon pre príslušnú indukčnú varnú zónu v závislosti od veľkosti kuchynského riadu. Funkciu môžete zapnúť iba na obmedzený čas.

Funkciu nie je možné použiť, keď je v stredovom, vertikálnom alebo horizontálnom režime aktivované Bridge.

Zapnutie funkcie pre varnú zónu: dotknite sa tlačidla **P**. Symbol sa sfarbí načerveno.

Funkcia sa vypne automaticky.





Maximálne hodnoty trvania nájdete v tabuľke „Technické údaje“.

5.11 Časovač

-  **Časovač odpočítavania**
Pomocou tejto funkcie môžete nastaviť, ako dlho má byť zapnutá varná zóna pre jedno konkrétne varenie.

Najprv nastavte varný stupeň varnej zóny a potom nastavte funkciu.





Zapnutie funkcie alebo zmena času:

dotknite sa . Na displeji sa rozsvietia číslice časovača **00** a ukazovatele **+** a **-**.  sa sfarbí načerveno a  sfarbí nabiele.







Ak nie je nastavený časovač, po 3 sekundách sa zobrazia všetky ukazovatele.

Dotknite sa **+** alebo **-**, aby ste nastavili čas (00 – 99 minút). Po 3 sekundách časovač automaticky spustí odpočítavanie.

Ukazovatele , , a  zmiznú.  zostane červená.



Keď časovač skončí odpočítavanie, zaznie zvukový signál a **00** začne blikať. Signál vypnete tlačidlom .



Vypnutie funkcie: dotknite sa tlačidla .

Rozsvietia sa ukazovatele  a . Pomocou  alebo  nastavte na displeji **00**. Prípadne nastavte úroveň ohrevu na **0**. Zaznie signál a časovač sa zruší.

• **CountUp Timer**

Túto funkciu môžete použiť na monitorovanie času prevádzky varnej zóny.



Zapnutie funkcie: dotknite sa dvakrát tlačidla . Ukazovateľ  sa sfarbí načerveno, časovač sa spustí automaticky.







Vypnutie funkcie: dotknite sa tlačidla . Keď sa rozsvietia ukazovatele, dotknite sa .

• **Časomer**

Túto funkciu môžete použiť ako Časomer, ak je varný panel zapnutý, ale varné zóny nie sú

zapnuté. Ak chcete vidieť Časovač symboly, položte na varnú zónu hrniec.





Zapnutie funkcie: dotknite sa , kým sa ukazovateľ  nerozsvieti načerveno.

Dotknite sa  alebo  a nastavte čas. Funkcia sa spustí automaticky po 4 sekundách. Ukazovatele , , a  zmiznú.  zostane červená.

Keď nastavíte funkciu, môžete odobrať hrniec.

Po uplynutí nastaveného času zaznie zvukový signál a bude blikať **00**. Ak chcete signál vypnúť, dotknite sa .

Vypnutie funkcie: dotknite sa tlačidla .

Rozsvietia sa ukazovatele  a . Pomocou  alebo  nastavte na displeji **00**.



Táto funkcia nemá vplyv na činnosť varných zón.





6. DOPLNKOVÉ FUNKCIE

6.1 Prestávka

Táto funkcia nastaví všetky zapnuté varné zóny na najnižší varný stupeň.

Keď je funkcia v činnosti, sú zablokované všetky ostatné symboly na ovládacích paneloch.



Keď je funkcia zapnutá, môžete použiť symboly  a . Funkcia nezastaví funkcie časovača:  a .

Zapnutie funkcie: dotknite sa tlačidla . Symbol sa sfarbí načerveno. Varný stupeň sa zníži na 1.

Vypnutie funkcie: dotknite sa tlačidla . Symbol sa sfarbí nabiele. Rozsvieti sa predchádzajúce nastavenie ohrevu.

6.2 Blokovanie

Ovládací panel môžete zablokovat' počas prevádzky varného panela. Táto funkcia zabráni neúmyselnej zmene stupňa ohrevu.

Najskôr nastavte varný stupeň.

Zapnutie funkcie: dotknite sa tlačidla . Symbol sa sfarbí načerveno a začne blikať.

Vypnutie funkcie: dotknite sa tlačidla . Symbol sa sfarbí nabiele.



Keď vypnete varný panel, vypnete aj túto funkciu.

6.3 Detská poistka

Táto funkcia zabraňuje náhodnému spusteniu varnej dosky.

Zapnutie funkcie: zapnite varný panel.

Nenastavujte varný stupeň. Dotknite sa , až kým sa nezmení načerveno a ovládací pásik nezmizne.

Vypnutie funkcie: zapnite varný panel.

Nenastavujte varný stupeň. Dotknite sa , až kým sa nezmení nabiele a ovládací pásik nezmizne. Vypnite varnú dosku.

6.4 PowerSlide

Táto funkcia umožňuje nastaviť stupeň ohrevu/teplotu premiestnením kuchynského riadu na iné miesto na indukčnom varnom povrchu.

Funkcia rozdeľuje varnú oblasť na tri vertikálne varné zóny s rôznymi varnými stupňami. Varný panel rozpozná polohu kuchynského riadu a náležite upraví prednastavenú úroveň výkonu. Kuchynský riad môžete položiť na ľavý, stredný alebo pravý vertikálny mostík.

Všeobecné informácie

- Na túto funkciu použijete kuchynský riad s minimálnym priemerom dna 160 mm.
- Ukazovateľ zón zobrazuje obe zóny premostenia, aj keď sa používa iba jedna z nich.
- Nastavenie varného stupňa môžete upraviť manuálne iba keď sa automaticky aktivuje minimálne jedna z varných zón.
- Varný stupeň môžete zmeniť osobitne pre každú polohu. Keď vypnete varný panel, zapamätá si nastavenie varného stupňa a použije ho pri najbližšom zapnutí funkcie.
- Ak chcete zmeniť varný stupeň, nadvihnite kuchynský riad a položte ho na inú zónu. Posúvanie riadu môže spôsobiť škrabance a sfarbenie na povrchu.

Zapnutie funkcie

Funkciu zapnete stlačením tlačidla . Keď je funkcia zapnutá, symbol sa rozsvieti načerveno a na ovládacom pásiку sa zobrazí prednastavená úroveň výkonu.



Ak sa na varných zónach nezistí žiadny kuchynský riad, po 9 minútach zaznie zvukový signál a varné zóny sa automaticky vypnú. Stlačením tlačidla  obnovíte túto funkciu.





Nastavenie úrovne výkonu



Ak chcete upraviť úroveň výkonu, zvolíte varný stupeň na ovládacom pásiку.

Vypnutie funkcie

Funkciu vypnete stlačením tlačidla .

6.5 OffSound Control (Zapnutie a vypnutie zvukovej signalizácie)

Vypnite varnú dosku. Stlačte tlačidlo  na 3 sekundy. Displej sa zapne a vypne. Stlačte tlačidlo  na 3 sekundy. Zobrazí sa  alebo . Stlačením  časovača vyberte jednu z nasledovných možností:

-  – zvuková signalizácia je vypnutá
-  – zvuková signalizácia je zapnutá

Ak chcete potvrdiť výber, počkajte na automatické vypnutie varnej dosky.

Keď je táto funkcia nastavená na , zvukovú signalizáciu budete počuť iba v prípade, že:

- sa dotknete ,
- Kuchynský časomer sa začne odpočítavať
- Odpočítavajúci časovač sa začne odpočítavať
- položíte niečo na ovládací panel.

6.6 Správa výkonu

Ak je aktívnych viac zón a spotreba energie presahuje možnosti zdroja napájania, táto funkcia rozdelí dostupnú energiu medzi všetky varné zóny (pripojené k tej istej fáze). Varný panel zabezpečuje ovládanie varných stupňov v záujme ochrany poistiek v domových rozvodoch.

- Varné zóny sú zoskupené podľa polohy a počtu fáz varného panela. Každá fáza má maximálnu elektrickú výkonovú kapacitu 3 680 W. Pokiaľ varný panel dosiahne hranicu maximálneho dostupného výkonu v rámci jednej fázy,

výkon jednotlivých varných zón sa automaticky zníži.

- Pre varné zóny so zníženým výkonom zobrazuje ovládací panel maximálne možné varné stupne.
- Ak nie je k dispozícii vyšší varný stupeň, najprv ho znížte pre ostatné varné zóny.
- Zapnutie funkcie závisí od počtu a veľkosti hrncov.

Možné kombinácie rozdelenia výkonu medzi jednotlivé varné zóny nájdete na tomto obrázku.

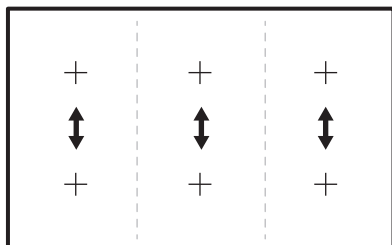

6.7 Hob²Hood

Je to dodatková automatická funkcia spájajúca varný panel so špeciálnym odsávačom pár. Varný panel aj odsávač pár komunikujú infračerveným signálom. Rýchlosť ventilátora sa určuje automaticky podľa nastaveného režimu a teploty najhorúcejšieho hrnca na varnom paneli. Ventilátor môžete ovládať aj manuálne.



Pri väčšine odsávačov pár je systém diaľkového ovládania najprv vypnutý. Zapnite ho pred tým, než ho použijete. Ďalšie informácie nájdete v návode na používanie odsávača pár.

Automatické ovládanie funkcie

Ak chcete funkciu ovládať automaticky, nastavte automatický režim na H1 – H6. Varný panel je originálne nastavený na H5. Odsávač pár reaguje pri každom spustení varného panela. Varný panel automaticky meria teplotu kuchynského riadu a upravuje rýchlosť ventilátora.

Automatické režimy

	Auto- matic- ké osve- tlenie	Varenie ¹⁾	Vypráža- nie ²⁾
H0	Vyp.	Vyp.	Vyp.
H1	Zap.	Vyp.	Vyp.
H2 ³⁾	Zap.	Rýchlosť ventilátora 1	Rýchlosť ventilátora 1
H3	Zap.	Vyp.	Rýchlosť ventilátora 1
H4	Zap.	Rýchlosť ventilátora 1	Rýchlosť ventilátora 1
H5	Zap.	Rýchlosť ventilátora 1	Rýchlosť ventilátora 2
H6	Zap.	Rýchlosť ventilátora 2	Rýchlosť ventilátora 3

1) Varný panel zaregistruje proces vrenia a zapne rýchlosť ventilátora podľa automatického režimu.

2) Varný panel zaregistruje proces vyprážania a zapne rýchlosť ventilátora podľa automatického režimu.

3) Tento režim zapne ventilátor s osvetlením a nezávisí od teploty.

Zmena automatického režimu

1. Vypnite spotrebič.
2. Dotknite sa tlačidla na 3 sekundy. Displej sa zapne a vypne.
3. Dotknite sa tlačidla na 3 sekundy.
4. Opakovane sa dotýkajte , kým sa nerozsvieti .
5. Dotykom vyberte automatický režim.



Ak chcete ovládať odsávač pár priamo cez panel odsávača pár, vypnite automatický režim funkcie.





Keď dokončíte varenie a vypnete varný panel, ventilátor odsávača pár môže ešte stále určitý čas ísť. Potom ho systém automaticky vypne a zabráni jeho náhodnému zapnutiu najbližších 30 sekúnd.

Manuálne ovládanie rýchlosti ventilátora

Túto funkciu je možné ovládať aj manuálne. Ak chcete zapnúť automatické ovládanie,



dotknite sa , keď je varný panel zapnutý. Symbol sa sfarbí nabielo. Týmto sa vypne automatické ovládanie funkcie a umožní vám to meniť rýchlosť ventilátora manuálne.

Stlačením  zvýšite rýchlosť ventilátora o jednu úroveň. Keď dosiahnete najvyššiu úroveň a znovu stlačíte tlačidlo , otáčky ventilátora sa nastaví na hodnotu 0, čím sa ventilátor odsávača pár vypne. Symbol sa sfarbí načerveno. Ventilátor znovu spustíte pri rýchlosti 1 dotykom tlačidla .



Ak chcete aktivovať automatickú činnosť funkcie, vypnite varný panel a znovu ho zapnite.



Ak funkcia nie je zapnutá,  sa vypne po 10 sekundách. Po reštartovaní varného panela sa opäť rozsvieti .

Zapnutie svetla

Varný panel je možné nastaviť tak, aby sa svetlo zaplo automaticky vždy, keď zapnete varný panel. Urobíte tak nastavením automatického režimu na H1 – H6.



Svetlo na varnom paneli sa vypne 2 minúty po vypnutí varného panela.

7. STAROSTLIVOSŤ A ČISTENIE



VAROVANIE!

Pozrite si kapitoly ohľadne bezpečnosti.

7.1 Všeobecné informácie

- Varný panel po každom použití očistite.
- Dbajte na to, aby bola dolná časť kuchynského riadu vždy čistá.
- Škrabance a tmavé škvrny na povrchu neovplyvňujú to, ako varný panel funguje.
- Používajte špeciálny čistiaci prostriedok vhodný na povrch varného panela.
- Vždy používajte škrabku odporúčanú na varné panely so skleneným povrchom. Škrabku používajte len ako ďalší nástroj na čistenie skla po štandardnom postupe čistenia.



VAROVANIE!

Na čistenie skleneného povrchu nepoužívajte nože ani žiadne iné ostré kovové nástroje.

7.2 Čistenie varného panela

- **Okamžite odstráňte:** roztavený plast, plastovú fóliu, soľ, cukor a potraviny s cukrom, inak môžu nečistoty poškodiť varný panel. Dávajte pozor, aby ste sa nepopálili. Špeciálnu škrabku priložte na sklenený povrch tak, aby bola naklonená v ostrom uhle, a čepel posúvajte po povrchu.
- **Po dostatočnom vychladnutí varného panela odstráňte:** škvrny od vodného kameňa a vody, tukové škvrny, lesklé kovové sfarbenie. Varný panel vyčistíte vlhkou handričkou a neabrazívnym čistiacim prostriedkom. Po vyčistení varný panel utrite dosucha mäkkou handričkou.
- **Odstráňte lesklé kovové sfarbenie:** použite roztok vody s octom a vyčistite sklenený povrch handričkou.

8. TIPY A RADY

VAROVANIE!

Pozrite si kapitoly ohľadne bezpečnosti.

8.1 Kuchynský riad



V prípade indukčných varných zón vytvára silné elektromagnetické pole teplo v kuchynskom riade veľmi rýchlo.

Indukčné varné zóny používajte s vhodným riadom.

- Dno kuchynského riadku musí byť čo najhrubšie a najplochšie.
- Pred položením panvíc na povrch varného panela sa uistite, že sú ich dna čisté a suché.
- Aby ste predišli škrabancom, neposúvajte ani neodierajte hrniec po keramickom skle.

Materiál kuchynského riadu

- **správne:** liatina, oceľ, smaltovaná oceľ, antikoro, viacvrstvové dno (so správnym označením od výrobcu).
- **nesprávne:** hliník, meď, mosadz, sklo, keramika, porcelán.

Kuchynský riad je vhodný pre indukčný varný panel, ak:

- po nastavení varnej zóny na najvyšší stupeň ohrevu zovrie voda veľmi rýchlo.
- sa na dne kuchynského riadu prichytí magnet.

Rozmery kuchynského riadu



Pozrite si časť „Indukčný varný povrch“ v časti „Každodenné používanie“.

- Indukčné varné zóny sa automaticky prispôbujú veľkosti dna riadu. Vhodné rozmery kuchynského riadu nájdete v časti „Technické údaje“ > „Špecifikácia varných zón“. Kuchynský riad položte do stredu zvolenej varnej zóny.
- Účinnosť varnej zóny súvisí s priemerom kuchynského riadu. Na optimálnu distribúciu tepla použite kuchynský riad s

priemerom dna podobným veľkosti varnej zóny (t. j. s maximálnym rozmerom priemeru kuchynského riadu uvedenou v časti „Technické údaje“ > „Špecifikácia varných zón“).

- Kuchynský riad s priemerom menším ako daná varná zóna absorbuje iba časť ohrevného výkonu, ktorý varná zóna vytvára, v dôsledku čoho dochádza k pomalšiemu ohrevu.
- Z bezpečnostných dôvodov a na dosiahnutie optimálnych výsledkov varenia nepoužívajte kuchynský riad väčší, než je uvedené v časti „Špecifikácia varných zón“. Počas varenia nenechávajte kuchynský riad v blízkosti ovládacieho panela. Môže to mať vplyv na fungovanie ovládacieho panela alebo to môže náhodne aktivovať funkcie varného panela.



Pozrite si časť „Technické údaje“.

Typy kuchynského riadu

V závislosti od typu kuchynského riadu, ktorý používate, určí varný panel vhodný režim premostenia. Napríklad:

Samostatné trojuholníky, štandardné varné zóny, režim v strede

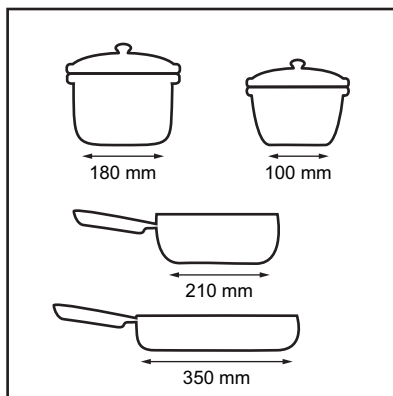

Vertikálny režim, horizontálne režimy



Kuchynský riad musí zakrývať 3 alebo 4 samostatné trojuholníky.

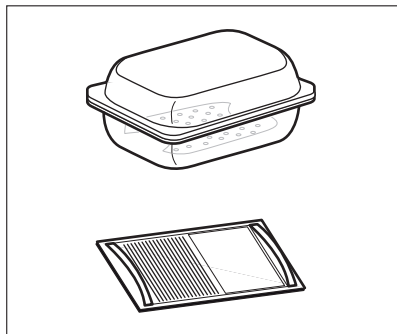

VAROVANIE!

Nepoužívajte plech na pečenie.

8.2 Zvuky počas prevádzky



Zvuky sú normálne a neznamenajú žiadnu poruchu varného panela. Zvuky z kuchynského riadu sa môžu líšiť v závislosti od jeho materiálu a úrovne výkonu.

Zvuky súvisiace s varením:

- praskanie: kuchynský riad je vyrobený z rôznych materiálov (sendvičová štruktúra),

- pískanie: používate varnú zónu s vysokým výkonom a kuchynský riad je vyrobený z rôznych materiálov (sendvičová štruktúra).
- bzučanie: používate vysokú úroveň výkonu.

Zvuky súvisiace s varnou doskou:

- cvaknutie: elektrické spínanie.
- syčanie, bzučanie: ventilátor je v činnosti.
- rytmický zvuk: detekovaný kuchynský riad.

8.3 Ōko Timer (Eko časovač)

V záujme úspory energie sa ohrev varnej zóny vypne pred zaznením časovača odpočítavania. Rozdiel v čase prevádzky závisí od úrovne varného stupňa a trvania procesu varenia.

8.4 Zjednodušený sprievodca varením

Vzájomný vzťah medzi nastaveným varným stupňom a spotrebou energie varnej zóny nie je lineárny. Zvýšenie nastavenia varného stupňa nie je priamoúmerné zvýšeniu spotreby energie. To znamená, že varná zóna nastavená na stredne intenzívny varný stupeň využíva menej ako polovicu svojho výkonu.



Údaje v tabuľke sú len referenčné.

Varný stupeň	Použite na:	Čas (min)	Rady
1	Hotové jedlo uchovávať teplé.	podľa potreby	Na kuchynský riad položte pokrievku.
1 - 2	Holandská omáčka; roztápanie: maslo, čokoláda, želatína.	5 - 25	Z času na čas premiešajte.
2	Tuhnutie: nadýchané omelety, pečené vajcia.	10 - 40	Varte s pokrievkou.
2 - 3	Dusenie ryže a jedál s mliečnym zákľadom, prihrievanie hotových jedál.	25 - 50	Pridajte aspoň dvakrát toľko tekutiny ako ryže, mliečne jedlá v polovici varenia premiešajte.

Varný stupeň	Použite na:	Čas (min)	Rady
3 - 4	Dusenie zeleniny, rýb, mäsa.	20 - 45	Pridajte niekoľko polievkových lyžíc vody. Počas prípravy kontrolujte množstvo vody.
4 - 5	Dusenie zemiakov a inej zeleniny.	20 - 60	Zakryte dno hrnca 1 – 2 cm vody. Počas prípravy kontrolujte hladinu vody. Pokrievku nechajte položenú na hrnci.
4 - 5	Príprava väčších množstiev jedla, omáčok a polievok.	60 - 150	Až 3 l tekutiny a prísady.
6 - 7	Jemné smaženie: rezne, teľacie cordon bleu, kotlety, rizzoly, klobásy, pečeň, zäsmažka, vajcia, palacinky, šišky.	podľa potreby	V prípade potreby obráťte.
7 - 8	Silné smaženie, opečené zemiakové pyré, karé, steaky.	5 - 15	V prípade potreby obráťte.
9	Varenie vody, varenie cestovín, príprava mäsa (guláš, ragú), hranolčeky.		
P	Varenie veľkého množstva vody. Funkcia PowerBoost je aktivovaná.		

8.5 Rady a tipy týkajúce sa funkcie Hob²Hood

Pri používaní varného panela s funkciou:

- Panel odsávača pár chráňte pred priamym slnečným svetlom.
- Halogénové svetlo nesústreďujte na panel odsávača pár.
- Ovládací panel varného panela nezakrývajte.
- Nerušte signál medzi varným panelom a odsávačom pár (napr. rukou, rukoväťou kuchynského riadu alebo vysokým hrncom). Pozrite si obrázok.

Odsávač pár zobrazený nižšie slúži len na ilustráciu.

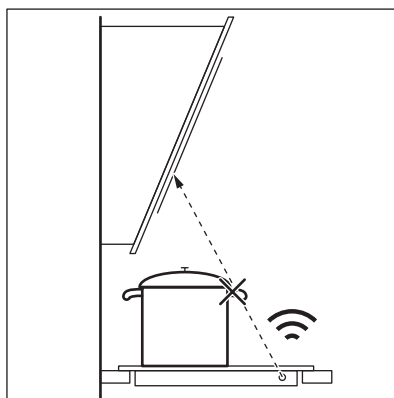

Iné spotrebiče ovládané na diaľku môžu blokovať signál. Nepoužívajte takéto spotrebiče v blízkosti varného panela, keď je zapnutá funkcia Hob²Hood.

Odsávače pár s funkciou Hob²Hood

Celý sortiment odsávačov pár, ktoré fungujú s touto funkciou, nájdete na našej spotrebiteľskej webovej stránke. Odsávače pár od spoločnosti AEG, ktoré pracujú s touto funkciou, musia mať symbol .



9. ODSTRAŇOVANIE PROBLÉMOV

VAROVANIE!

Pozrite si kapitoly ohľadne bezpečnosti.

9.1 Čo robiť, ak...

Problém	Možná príčina	Náprava
Varný panel sa nedá zapnúť ani používať.	Varný panel nie je pripojený ku zdroju elektrického napájania alebo je pripojený nesprávne.	Skontrolujte, či je varný panel správne pripojený k zdroju elektrického napájania.
	Je vypálená poistka.	Uistite sa, že poruchu spôsobila poistka. Ak sa poistka vypáli opakovane, obráťte sa na kvalifikovaného elektrikára.
	Nenastavili ste stupeň ohrevu do 10 sekúnd.	Varný panel znovu zapnite a do 10 sekúnd nastavte stupeň ohrevu.
	Súčasne ste sa dotkli 2 alebo viacerých senzorových polí.	Dotýkajte sa iba jedného senzorového poľa.
	Prestávka je zapnuté.	Pozrite si časť „Doplňkové funkcie“.
	Na ovládacom paneli sú voda alebo tukové škvryny.	Vyčistite ovládací panel.
Nedá sa nastaviť maximálny stupeň ohrevu pre jednu z varných zón.	Ostatné zóny spotrebúvajú maximálny dostupný výkon. Váš varný panel funguje správne.	Znížte stupeň ohrevu ostatných varných zón pripojených do rovnakej fázy. Pozrite si časť „Správa výkonu“.
Zaznie zvukový signál a varný panel sa vypne. Zaznie zvukový signál, keď je varný panel vypnutý.	Umiestnili ste niečo na jedno alebo viaceré senzorové polia.	Odstráňte daný predmet zo senzorových polí.
Varný panel sa vypne.	Položíte niečo na ovládací panel.	Odstráňte daný predmet z ovládacieho panela.
Ukazovateľ zvyškového tepla sa nerozsvieti.	Zóna nie je horúca, pretože bola zapnutá iba krátky čas, alebo je poškodený senzor.	Ak bola zóna zapnutá dostatočne dlho, aby sa zohriala, obráťte sa na autorizované servisné stredisko.
Hob®Hood nefunguje.	Zakryli ste ovládací panel.	Odstráňte daný predmet z ovládacieho panela.
	Používate veľmi vysoký hrniec, ktorý blokuje signál.	Použite menší hrniec, zmeňte varnú zónu alebo nastavte odsávač pár manuálne.
Senzorové polia sa zahrievajú.	Kuchynský riad je príliš veľký alebo ho umiestňujete blízko k ovládacím prvkom.	Ak je to možné, preložte veľký riad na zadné zóny.
Pri dotyku senzorových polí nezaznejú žiadne zvuky.	Zvuky sú vypnuté.	Zapnite zvuky. Pozrite si časť „Doplňkové funkcie“.

Problém	Možná príčina	Náprava
 sa rozsvieti.	Je zapnuté Detská poistka alebo Blokované.	Pozrite si časť „Doplnkové funkcie“.
Ovládací pásik bliká.	Na zóne nie je žiaden kuchynský riad alebo zóna nie je úplne zakrytá.	Na zónu položte kuchynský riad tak, aby úplne zakrýval varnú zónu.
	Kuchynský riad je nevhodný.	Použite vhodný kuchynský riad. Pozrite si kapitolu „Tipy a rady“.
	Dno riadu má pre danú zónu príliš malý priemer.	Použite riad so správnymi rozmermi. Pozrite si časť „Technické údaje“.
Zohrievanie trvá dlho.	Kuchynský riad je príliš malý a absorbuje iba časť ohrevného výkonu, ktorý vytvára varná zóna.	Na optimálnu distribúciu tepla použite kuchynský riad s priemerom dna podobným veľkosti varnej zóny (t. j. s maximálnym rozmerom priemeru kuchynského riadu uvedenou v časti „Technické údaje“ > „Špecifikácia varných zón“).
	PowerSlide je zapnuté. Na flexibilnej indukčnej varnej oblasti sú položené dva hrnce.	Použite iba jeden hrniec. Pozrite si časť „Každodenné používanie“.
 a číslo sa rozsvietia.	Nastala chyba vo varnom paneli.	Vypnite varný panel a po 30 sekundách ho znova zapnite. Keď sa opäť rozsvieti symbol  , odpojte varný panel od elektrickej siete. Po 30 sekundách opäť pripojte varný panel. Ak problém pretrváva, obráťte sa na autorizované servisné stredisko.
Znie neprerušované pípanie.	Elektrické pripojenie je nesprávne.	Odpojte varný panel od elektrickej siete. Požiadajte kvalifikovaného elektrikára, aby skontroloval inštaláciu.

9.2 Ak nenájdete riešenie...

Ak problém nedokážete odstrániť sami, kontaktujte svojho predajcu alebo autorizované servisné stredisko. Uvedte údaje z typového štítku. Uistite sa, že ste varný panel používali správne. V opačnom

případe nebude servisný zásah servisného technika alebo predajcu bezplatný, a to ani počas záručnej doby. Informácie o záručnej dobe a autorizovaných servisných strediskách sú uvedené v záručnej brožúre.

10. TECHNICKÉ ÚDAJE

10.1 Typový štítok

Model NIR86T08FB:
Typ 62 D6A 06 AA
Indukcia 11.0 kW
Sér. č.
AEG

Č. výrobku (PNC) 949 598 296 00
400 V 3N, 50 – 60 Hz
Vyrobené v: Nemecko
11.0 kW



10.2 Špecifikácia varných zón

Indukčný varný povrch	Nominálny výkon (max. varný stupeň) [W]	PowerBoost [W]	PowerBoost maximálne trvanie [mm]
Jeden trojuholník	1150	1600	10
Štandardná varná zóna	2000	3000	10
Stredná zóna	4200	-	-
Zvislá zóna	3200	-	-
Horizontálna zóna	4100	-	-

Výkon varných zón sa môže líšiť od údajov uvedených v tabuľke. Mení sa na základe materiálu a rozmerov kuchynského riadu.

Veľkosť riadu

Režim Bridge	Rozmery kuchynského riadu (minimálne)	Rozmery kuchynského riadu (maximálne)
Jeden trojuholník	100 mm	160 mm
Štandardná varná zóna	160 mm	210 mm
Stredná zóna	240 mm	350 mm
Zvislá zóna	Oblasť 3 jednoduchých trojuholníkov	Oblasť 4 jednoduchých trojuholníkov
Horizontálna zóna	Oblasť 3 jednoduchých trojuholníkov	Oblasť 4 jednoduchých trojuholníkov

Viac informácií o odporúčaných rozmeroch kuchynského riadu nájdete v časti „Indukčný varný povrch“ v časti „Každodenné používanie“.

11. ENERGETICKÁ ÚČINNOSŤ

11.1 informácie o výrobku podľa predpisov EÚ o ekodizajne

Identifikácia modelu	NIR86T08FB	
Typ varného panelu	Vstavaný varný panel	
Počet varných zón	2	
Počet varných oblastí	1	
Technológia ohrevu	Indukcia	
Dĺžka (D) a šírka (Š) neokrúhlej varnej zóny	Pravý predný	D 24.0 cm Š 19.5 cm
	Pravý zadný	D 24.0 cm Š 19.5 cm

Dĺžka (D) a šírka (Š) varnej oblasti	Vľavo	D 48.0 cm Š 39.0 cm
Spotreba energie na varnú zónu (EC electric cooking)	Pravý predný	201.5 Wh/kg
	Pravý zadný	201.5 Wh/kg
Spotreba energie varnej oblasti (EC electric cooking)	Vľavo	188.7 Wh/kg
Spotreba energie na varný panel (EC electric hob)		192.3 Wh/kg

IEC / EN 60350-2 – Elektrické varné spotrebiče pre domácnosť – Časť 2: Varné panely – metódy merania výkonu.

Spotreba energie nameraná podľa ilustrácie:

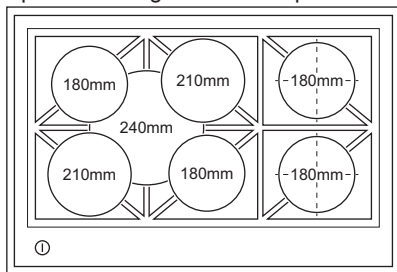

11.2 úspora energie

Pri každodennom varení môžete ušetriť energiu, ak budete postupovať podľa nižšie uvedených rád.

- Keď zohrievate vodu, použite len také množstvo, aké potrebujete.
- Na riad podľa možnosti vždy položte pokrievku.
- Kuchynský riad položte priamo do stredu varnej zóny.
- Zvyškové teplo využite na udržiavanie teploty jedla alebo na jeho roztopenie.

11.3 Informácie o výrobku týkajúce sa spotreby energie a maximálneho času na dosiahnutie príslušného režimu nízkeho výkonu

Spotreba energie v režime Vypnuté	0.5 W
Maximálny čas potrebný na automatické dosiahnutie príslušného režimu nízkeho výkonu	2 min

12. OCHRANA ŽIVOTNÉHO PROSTREDIA

Materiály označené symbolom  odovzdajte na recykláciu. Obal hodte do príslušných kontajnerov na recykláciu. Chráňte životné prostredie a zdravie ľudí a recyklujte odpad z elektrických a elektronických spotrebičov. Nelikvidujte spotrebiče označené symbolom

 spolu s odpadom z domácnosti. Výrobok odovzdajte v miestnom recyklačnom zariadení alebo sa obráťte na obecný alebo mestský úrad.

aeg.com

867385256-A-312024



CE