

# Haier



## UMÝVAČKA RIADU

MODEL XDD 66E5LS



PRÍRUČKA POUŽÍVATEĽA



## OBSAH

---

Bezpečnosť a varovania	5
Prvé použitie	8
Odporúčania pri nakladaní	10
Programy umývania	11
Návod na obsluhu	12
Modifikátory umývania	13
Oneskorený štart	15
Zámok klávesnice a detský zámok	16
Umývací prostriedok	17
Leštidlo	20
Zmäkčovač vody	22
Preferencie	24
Funkcie košov	26
Údržba	31
Riešenie problémov	35
Kódy porúch	39
Záručná a servisná príručka výrobcu	42



### TÚTO PRÍRUČKU SI PREČÍTAJTE A ODLOŽTE

Pri používaní umývačky riadu dodržiavajte základné bezpečnostné opatrenia vrátane nasledujúcich:

#### Všeobecné

- Informácie v tejto príručke je potrebné dodržiavať, aby sa minimalizovalo riziko požiaru alebo výbuchu, alebo aby sa zabránilo poškodeniu majetku, zraneniu osôb alebo stratám na životoch.
- Umývačku riadu používajte len na určenú funkciu, ako je popísané v tejto príručke používateľa.
- Tento spotrebič je určený na používanie v domácnostiach a podobných aplikáciách, ako napr.:
  - kuchynské priestory pre personál v obchodoch, úradoch a iných pracovných prostrediach,
  - farmy,
  - pre zákazníkov v hoteloch, motelloch a ďalších prostrediach rezidenčného typu,
  - prostredie na prenocovanie s raňajkami.
- Používajte len umývacie prostriedky alebo leštidlá odporúčané na použitie v domácej umývačke riadu a uchovávajte ich mimo dosahu detí. Po dokončení každého umývacieho programu s kontrolujte, či je dávkovač čistiaceho prostriedku prázdny.
- Pri nakladaní riadu určeného na umývanie uložte ostré predmety tak, aby nepoškodili vnútorné veko umývačky riadu, a ostré nože vkladajte rukoväťou nahor, aby sa znížilo riziko porezania.
- Nedotýkajte sa filtračnej dosky v základni umývačky riadu počas používania alebo bezprostredne po ňom, pretože môže byť horúca.
- Nepoužívajte umývačku riadu, pokiaľ nie sú všetky kryty na svojom mieste.
- S ovládacími prvkami nemanipulujte.
- Nepoškodzuje umývačku riadu, nesadajte si ani nestúpajte na zásuvku ani na kôš na riad.
- Zásuvka sa nesmie nechávať v otvorenej polohe, pretože by to mohlo predstavovať nebezpečenstvo zakopnutia.
- Sklopné stojany na poháre sú navrhnuté na ukladanie šálok, pohárov a kuchynských pomôcok. Keď sú sklopné držiaky na šálky v zásuvke, neopierajte sa o ne ani ich nepoužívajte na podporu tela.
- Aby sa znížilo riziko poranenia, nedovoľte deťom hrať sa v umývačke riadu alebo na nej.
- Ak sa systém ohrievača teplej vody nepoužíval dlhšie než dva týždne, za určitých podmienok sa v ňom môže tvoriť plynny vodík. PLYNNÝ VODÍK JE VÝBUŠNÝ. Ak sa systém teplej vody dlho nepoužíval, pred použitím umývačky riadu zapnite všetky vodovodné kohútiky a nechajte z nich niekoľko minút tiecť vodu. Tým sa uvoľní všetok nahromadený plynny vodík. Keďže je plyn horľavý, počas tejto doby nefajčite ani nepoužívajte otvorený plameň.
- Niektoré pracie prostriedky do umývačiek riadu sú silne zásadité. Pri požití môžu byť mimoriadne nebezpečné. Zabráňte kontaktu s pokožkou a očami a nedovoľte deťom, aby sa priblížili k umývačke, kým sú jej dvierka otvorené.
- Kým je umývačka riadu v prevádzke, za žiadnych okolností by ste nemali otvárať zásuvku.
- Pred otvorením zásuvky vždy zaklopte na prednú časť zásuvky, aby ste ju zastavili, a počkajte, kým nebudete počuť štyri pípnutia.

## BEZPEČNOSŤ A VAROVANIA

---

- Umývačka riadu sa musí používať s o zostavou motora, filtračnou platňou, vypúšťacím filtrom a umývacím ramenom na svojich miestach. Informácie o týchto dieloch nájdete v časti „Údržba“.
- Dávajte pozor, aby ste do umývačky riadu nekladli riad, ktorý by zabránil správne utesneniu vnútorného veka ku zásuvke. Položky treba uložiť tak, aby nevyčnievali nad zásuvku.
- Čistenie a údržbu nesmú vykonávať deti bez dozoru.
- Nedovoľte deťom, aby sa hrali vo vnútri spotrebiča, na ňom alebo s ním, ani s vyradeným spotrebičom.
- Ak sa umývačka riadu nebude dlhšie nepoužívať, vypnite elektrické napájanie a prívod vody.
- Domáce spotrebiče nie sú určené, aby ich používali deti. Deťom do 8 rokov nedovoľte priblížiť sa k spotrebiču, pokiaľ nie sú pod neustálym dohľadom. Deti staršie ako 8 rokov a osoby s obmedzenými fyzickými, zmyslovými alebo duševnými schopnosťami alebo nedostatkom skúseností či vedomostí, môžu tento spotrebič používať pod dohľadom alebo boli poučené o bezpečnom spôsobe používania a pochopili hroziace nebezpečenstvá.
- Ak používate čistiace prostriedok na vyčistenie umývačky riadu, odporúčame ihneď potom spustiť umývací program s umývacím prostriedkom, aby ste predišli akémukoľvek poškodeniu.
- Umývačka riadu je určená pre bežný riad a pomôcky používané v domácnosti. Riad, ktorý je znečistený benzínom, farbou, oceľovými alebo železnými nečistotami, korozívnymi, kyslými alebo alkalickými chemikáliami, sa v umývačke riadu nesmie umývať.
- Neumývajte plastové predmety, pokiaľ nie sú označené ako vhodné na umývanie v umývačke riadu alebo ekvivalentné. V prípade plastových predmetov, ktoré nie sú označené, skontrolujte odporúčania výrobcu.

### Inštalácia

- Táto umývačka riadu musí byť pred použitím nainštalovaná a umiestnená v súlade s pokynmi na inštaláciu.
- Ak ste nedostali pokyny na inštaláciu spolu s umývačkou riadu, môžete si ich objednať telefonicky v autorizovanom servise alebo si ich môžete stiahnuť z našej lokálnej webovej stránky spoločnosti Haier, ktorá je uvedená na zadnej strane.
- Inštaláciu a servis musí vykonávať vyššokolený servisný technik s podporou spoločnosti Haier.
- Ak je napájací kábel poškodený, musí ho vymeniť vyššokolený servisný technik s podporou spoločnosti Haier alebo kvalifikovaná osoba, aby sa zabránilo nebezpečenstvu.
- Uistite sa, že umývačka riadu je pripevnená k susednej skrinkovej zostave dodanými konzolami. V opačnom prípade to spôsobí nestabilitu výrobku, ktorá môže spôsobiť poškodenie alebo zranenie.
- Spotrebič nepoužívajte, ak je poškodený, nefunkčný, ak sú z neho odmontované nejaké diely, ak niektoré diely chýbajú alebo sú pokazené alebo ak je na ňom poškodený napájací kábel alebo zástrčka.
- **V blízkosti umývačky riadu neskladujte ani nepoužívajte benzín ani iné horľavé pary a kvapaliny.**
- Spotrebič pripojte k elektrickému napájaciemu obvodu so správnym nominálnym napätím, rozmermi a uzemnením, aby ste zabránili preťaženiu elektrickým prúdom.
- Skontrolujte, že elektrický napájací kábel vedie tak, aby naňho nemohol nikto stúpiť, zakopnúť oňho a aby nebol inak vystavený poškodeniu alebo namáhaniu.
- Umývačku riadu neinštalujte ani neskladujte tam, kde bude vystavená teplotám pod bodom mrazu alebo poveternostným vplyvom.
- Na pripojenie umývačky riadu k elektrickému zdroju napájania nepoužívajte predlžovací kábel ani prenosné elektrické zásuvkové zariadenie (napr. rozdvojku).

## BEZPEČNOSŤ A VAROVANIA

---

- Spotrebič musí byť uzemnený. V prípade nefunkčnosti alebo poruchy zníži uzemnenie riziko úrazu elektrickým prúdom tým, že pre elektrický prúd poskytne cestu najmenšieho odporu.
- Tento spotrebič je vybavený káblom s uzemňovacím vodičom a uzemňovacou zástrčkou. Zástrčka musí byť zapojená do príslušnej zásuvky, ktorá je nainštalovaná a uzemnená v súlade so všetkými miestnymi predpismi a nariadeniami. Nesprávne pripojenie vodiča na uzemnenie zariadenia môže mať za následok riziko úrazu elektrickým prúdom. Ak máte pochybnosti, či je spotrebič správne uzemnený, overte si to u kvalifikovaného elektrikára alebo vyškoleného servisného zástupcu Haier.
- Neupravujte zástrčku dodávanú so spotrebičom; ak sa do zásuvky nezmestí, obráťte sa na vyškoleného a podporovaného servisného technika spoločnosti Haier alebo kvalifikovaného elektrikára.
- Ak je spotrebič zapojený trvalo k elektrickej sieti, spotrebič musí byť pripojený k uzemnenému kovovému, trvalému elektroinštaláčnemu systému alebo k uzemňovaciemu vodiču zariadenia, ktorý musí byť spustený s obvodymi vodičmi a pripojený k uzemňovacej svorky zariadenia alebo k zvodu na spotrebiči.

### Údržba

- Spotrebič pred čistením alebo údržbou odpojte od elektrickej siete.
- Pri odpojení spotrebiča z elektrickej siete vytiahnite elektrický napájací kábel uchopením zástrčky, nie ťahaním za kábel alebo spoj, aby ste ich nepoškodili.
- Žiadny diel spotrebiča neopravujte, nevymieňajte ani sa nepokúšajte o jeho servis, pokiaľ to nie je výslovne odporúčané v príručke. Odporúčame obrátiť sa na vyškoleného servisného technika s podporou spoločnosti Haier alebo na oddelenie starostlivosti o zákazníkov.
- Udržujte podlahu okolo spotrebiča čistú a suchú, aby sa znížilo riziko pošmyknutia.
- Priestor okolo spotrebiča/pod ním udržiavajte bez nahromadených horľavých materiálov, ako sú zvyšky vlákien, papier, handry a chemikálie.

## PRVÉ POUŽITIE

---

- Uistite sa, že inštalatér urobil všetky kontroly podľa „Záverečného kontrolného zoznamu“ v pokynoch na inštaláciu.
- Prečítajte si túto príručku a venujte špeciálnu pozornosť časti „Bezpečnosť a upozornenia“.
- Odstráňte všetky vnútorné a vonkajšie obaly a zlikvidujte ich zodpovedne. Položky, ktoré sa dajú recyklovať, recyklujte.

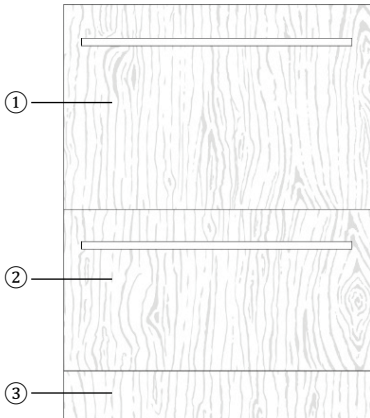

---

### Funkcie umývačky riadu

---

- ① Horný priestor
- ② Spodný priestor
- ③ Sokel

### Prehľad ovládacieho panela

Ovládací panel je umiestnený na vnútornej strane zásuvky. Otvorením zásuvky sa umývačka riadu automaticky zapne.

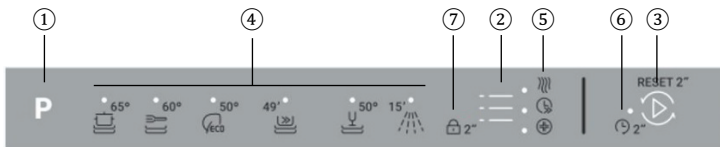

---

### Funkcie umývačky riadu

---

- ① Volič umývacieho programu
- ② Volič modifikátora umývania
- ③ Štart
- ④ Indikátory programu umývania
- ⑤ Indikátory modifikátora umývania
- ⑥ Indikátor oneskoreného štartu
- ⑦ Indikátor uzamknutia



## PRVÉ POUŽITIE

---

### Riad

Kombinácia vysokých teplôt a umývacieho prostriedku do umývačky riadu môže spôsobiť poškodenie niektorých položiek. V prípade pochybností dodržiavajte pokyny výrobcu alebo umývajte riad ručne.

#### Príbor a strieborný riad

Všetok príbor a strieborný riad treba ihneď po použití opláchnuť, aby sa zabránilo oxidácii. Odporúča sa cyklus OPLACHOVANIA. Striebro by nemalo prísť do kontaktu s nehrdzavejúcou oceľou, kombinácia týchto materiálov môže spôsobiť škvrny. Vyberte strieborný príbor z

#### Hliník

Hliník môže pôsobením umývacieho prostriedku zmatnieť. Stupeň zmeny závisí od kvality umývacieho prostriedku alebo hliníka.

#### Ostatné kovy

Oceľ a liatina môže hrdzavieť a špiniť iné položky. Meď, cín a mosadz majú tendenciu tvorby škvŕn.

#### Drevené predmety

Drevené výrobky sú všeobecne citlivé na teplo a vodu. Pravidelným umývaním v umývačke riadu sa môžu časom znehodnotiť.

#### Sklo

Väčšina skla je vhodná do umývačky riadu. Krištál, veľmi jemné a starožitné sklo sa môže poleptať a zmatnieť.

#### Plasty

Niektoré plasty sa môžu vplyvom horúcej vody zdeformovať alebo sa môže zmeniť ich farba. Pozrite si príručku výrobcu. Pri vkladaní plastových pomôcok by ste mali zvážiť, či sa počas umývania neprevrátia a nenaplnia vodou alebo neprepadnú cez otvory stojana.

#### Predmety s dekoráciou

Väčšina moderných porcelánových vzorov je vhodná do umývačky riadu. Starožitné predmety so vzorom maľovaným na smalte, s pozlátenými okrajmi alebo ručne maľovaný porcelán môžu byť na umývanie v umývačke riadu citlivejšie.

#### Lepené predmety

Niektoré lepidlá pri umývaní v umývačke riadu zmáknú alebo sa rozpúšťajú.

---

### Tvrdosť vody

Tvrdá voda je voda s vysokou koncentráciou minerálov ako vápnik a horčík. Môže to byť škodlivé pre výkon vašej umývačky riadu a jej diely sa môžu časom pokaziť. Sklo umývané v tvrdej vode časom zmatnie a na riade sa vytvoria škrvny alebo biely povlak. Tvrdosť vody sa líši v závislosti od geografickej polohy.

Ak žijete v oblasti s tvrdou vodou a vo vašej umývačke riadu nie je zabudovaný zmäkčovač vody, odporúčame namontovať zmäkčovač vody do prívodu vody pre domácnosť.

#### Ak máte v domácnosti tvrdú vodu

- Pozri „Odporúčania týkajúce sa množstva práškoveho čistiaceho prostriedku“.
- Použite leštidla. Odporúčame zvýšiť nastavenie leštidla na 5, aby sa zlepšil výkon umývania. Podrobnosti nájdete v časti „Referencie“.

Odstraňovač vodného kameňa/odvápňovač používajte pravidelne alebo vždy, keď spozorujete, že sa vo vašej umývačke riadu hromadia usadeniny vodného kameňa.

#### Ak máte v domácnosti mäkkú vodu

- Nepoužívajte príliš veľa umývacieho prostriedku.

## ODPORÚČANIA PRI NAKLADANÍ

---

Z riadu odstráňte všetky zvyšky jedla z riadu, až potom vložte riad pozorne do zásuvky. Pri nakladaní zásuvky sa uistite, že predmety sú umiestnené tak, aby voda vystupujúca z otáčajúceho sa ostrekovacieho ramena dosiahne na všetky predmety v oblasti pod ním. Ak voda nedosiahne všetky predmety, účinnosť umývania sa zníži.

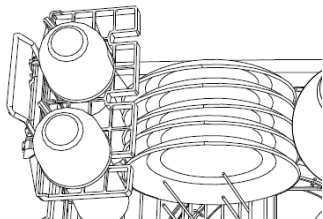

### Zabezpečiť

- Ostrekovacie ramená sa môžu voľne otáčať.
- Sklo a iné krehké predmety sú stabilné.
- Všetky otvory na riade smerujú nadol.
- Taniere sú rovnomerne rozmiestnené.
- Všetky ostré predmety sú umiestnené bezpečne, aby sa zabránilo zraneniu alebo poškodeniu výrobku.

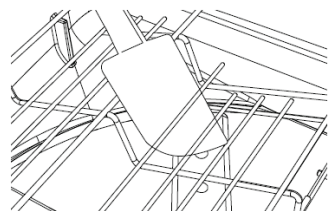

### Vyhýbať sa







- Preplnenie.
- Akékoľvek výstupky pod stojanmi a košom, ktoré môžu brániť otáčaniu umývacieho ramena.
- Akékoľvek výčnelky v hornej časti zásuvky.\*
- Zablokovanie odtoku vody z predmetov na sklopných stojanoch na šálky.

\*maximálna výška riadu pre modely so štandardnou výškou je 280 mm a 310 mm pre modely s vysokými zásuvkami

## PROGRAMY UMÝVANIA

Vaša umývačka riadu má niekoľko umývacích programov navrhnutých tak, aby vyhovovali vašim potrebám. Výber najvhodnejšieho cyklu pre každú náplň pomôže zabezpečiť najlepšie výsledky umývania.

Program Eco je najúčinnejším programom z hľadiska kombinácie spotreby energie a vody. Naplnenie umývačky v plnej kapacite prispieje k úspore vody a energie. Predbežné opláchnutie riadu zvýši spotrebu vody a energie, a preto sa neodporúča. Pokiaľ sa riad v umývačke riadu umýva podľa pokynov výrobcu, zvyčajne sa spotrebuje menej energie a vody ako pri ručnom umývaní.

	PROGRAM UMÝVANIA	TRVANIE	TEPLOTA	OPIS
	INTENZÍVNY	160	65°	Silne znečistené hrnce, panvice a riad
	UNIVERZÁLNY	150	60°	Dost' zašpinený riad alebo odstránenie zvyškov jedál, ktoré ostali schnúť na riade cez noc
	ECO	243	50°	Bežne zašpinený riad s optimálnou spotrebou vody a energie
	RÝCHLY	49	50°	Mierne zašpinené taniere
	KREHKÝ A CITLIVÝ RIAD	105	50°	Mierne zašpinený riad a riad citlivý na teplo
	OPLACHOVANIE	15		Zabraňuje šíreniu zápachu a zasušeniu zvyškov jedál na riade

### Nastavenie programu umývania

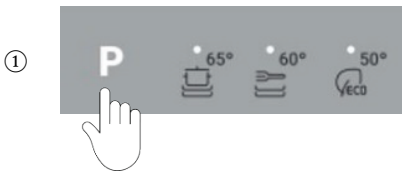

Skontrolujte, či je umývačka riadu zapnutá a či je v nej umývací prostriedok.

Stláčaním **P** sa posúvajte po dostupných programoch umývania. Vybraný program umývania sa rozsvieti na displeji.



Stlačte , aby ste zapli umývanie a do 7 sekúnd zatvorte dverka.

### Pozas tavenie umývania

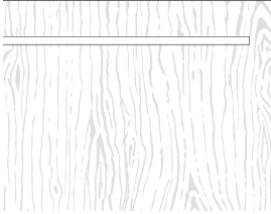

Dvakrát zaklopte na dvere.

Pred otvorením zásuvky počkajte tri krátke a jeden dlhý tón. Vynútené otvorenie uprostred cyklu môže spôsobiť poškodenie alebo zranenie.

Ak sa zásuvka nerešartuje do 7 minút, tón bude znieť prerušovane až do reštartovania.

### Obnovenie umývania



Ak chcete pokračovať v umývaní, stlačte  a zatvorte zásuvku.

### Zrušenie umývania



Stlačte a podržte .

Ak je v zásuvke voda, vypustí sa ešte pred vypnutím umývačky riadu.

## MODIFIKÁTORY UMÝVANIA

Po nastavení programu umývania môžete vybrať jednu z nasledujúcich doplnkových možností. Naraz je možné nastaviť iba jeden modifikátor.

### EXTRA DRY

Zvyšuje konečnú teplotu oplachovania a predlžuje fázu sušenia.

### EXPRESS

Používa ďalšiu vodu a energiu na dosiahnutie rýchlejšieho umytia.

### HYGIENE

Zvýšenie teploty vody počas oplachovania, čo dezinfikuje riad.

PROGRAM UMÝVANIA	TRVANIE
INTENZÍVNY	Extra Dry, Express, Hygiene
UNIVERZÁLNY	Extra Dry, Express, Hygiene
ECO	nedostupné
RÝCHLY	Extra Dry
KREHKÝ A CITLIVÝ RIAD	Extra Dry, Express
OPLACHOVANIE	nedostupné

### Nastavenie modifikátora umývania

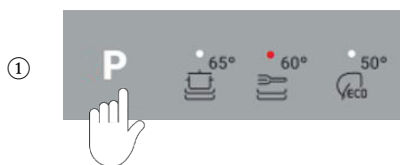

Skontrolujte, či je umývačka riadu zapnutá, či bol pridaný umývací prostriedok a či bol zvolený program umývania.

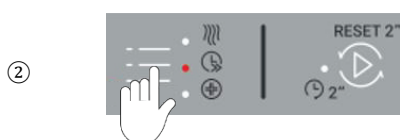

Stláčaním  sa posúvajte po možnostiach modifikátora umývania. Indikátor vybraného modifikátora umývania sa rozsvieti na displeji.

Stlačte , aby ste zapli umývanie a do 7 sekúnd zatvorte dverka.

## MODIFIKÁTORY UMÝVANIA

---

### Používanie HYGIENE

Pozrite si tabuľku na predchádzajúcej strane, kde nájdete programy umývania, ktoré majú k dispozícii možnosť dezinfekcie.

Dezinfekcia bude účinná, len ak teplota vody dosiahne 70 °C. Pred spustením modifikátora dezinfekcie sa uistite, že všetky predmety sú vhodné na umývanie v umývačke riadu.

Ak dôjde počas programu k prerušeniu umývania alebo prívodu vody, môže sa stať, že nebudú splnené podmienky ohrevu na dosiahnutie dezinfekcie. Možno budete musieť program spustiť znova.

### Ak bola dezinfekcia úspešná



Umývanie skončí ako zvyčajne.

### Ak bola dezinfekcia neúspešná



Zaznie výstraha a po otvorení zásuvky začne blikať indikátor HYGIENE.

- 1 Skontrolujte, či nebol vypnutý prívod vody alebo či sa neprerušil program umývania.
- 2 Stlačením a podržaním tlačidla  zastavíte pípanie, ďalším stlačením vymažete výstražný kód.
- 3 Zresetujte HYGIENE a spustíte cyklus ešte raz.

Ďalšie informácie nájdete v časti „Kódy chyby“.

## ONESKORENÝ ŠTART

ONESKORENÝ ŠTART môže oddialiť spustenie umývacieho programu o 1 – 12 hodín. Na displeji sa zobrazí počet hodín do spustenia programu umývania.

①



Stlačením a podržaním  nastavíte čas začiatku odpočítavania oneskorenia. Každý tón indikuje 1 h oneskorenia.

②

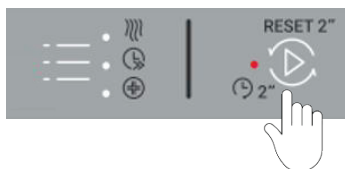

Rozsvieti sa  a každú hodinu zaznie tón, ktorý indikuje jednu hodinu oneskorenia. Zatvorte zásuvku. Umývanie sa začne po uplynutí doby oneskorenia.

③





Ak presiahnete 12 hodín, umývačka riadu ukončí režim ONESKORENÝ ŠTART.

### Zrušenie funkcie Oneskorený štart

①



Otvorte zásuvku, potom stlačte a podržte , kým sa  nestlmí.

## ZÁMOK KLÁVESNICE A DETSKÁ POISTKA

---

### Zámok klávesnice

ZÁMOK KLÁVESNICE deaktivuje všetky tlačidlá na ovládacom paneli a dverách pre vybranú zásuvku.

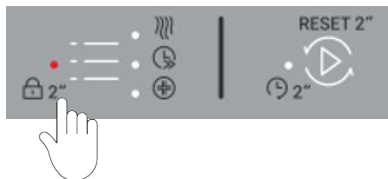

Aktivácia ZÁMKU KLÁVESNICE

Stlačte a podržte , kým sa nezozve tón a nerozsvieti sa .

### Detská poisťka

DETSKÁ POISTKA deaktivuje všetky tlačidlá na ovládacom paneli a dverách a uzamkne vybranú zásuvku.

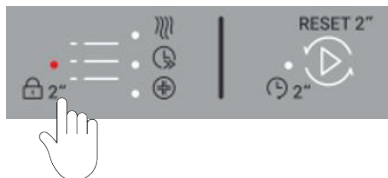

Aktivácia funkcie DETSKÁ POISTKA

Stlačte a podržte , kým sa nezozvú dva tóny a nerozsvieti sa .

### Zrušenie zámku klávesnice alebo detskej poisťky

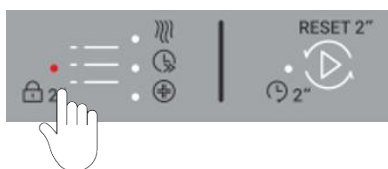

Ak je zásuvka otvorená

Stlačte a podržte , kým sa  nestlmí.

Ak je zásuvka zatvorená

Zaklopte trikrát na zásuvku.



## UMÝVACÍ PROSTRIEDOK

---

**VÝSTRAHA:** Umývacie prostriedky do umývačiek riadu sú silne zásadité. Pri požití môžu byť mimoriadne nebezpečné. Zabráňte kontaktu s pokožkou a očami a udržujte deti a posiahnuté osoby mimo umývačky riadu, keď je otvorená. Po každom umytí skontrolujte, či je dávkovač práškoveho prostriedku prázdny.

---

### Nevhodné umývacie prostriedky

Typy umývacích prostriedkov, ktoré nie sú vhodné, a môžu poškodiť umývačku riadu alebo spôsobiť poruchu, pre ktorú budete musieť volať servis a na ktorú sa nevzťahuje záruka:

- Kvapalné umývacie prostriedky
  - Saponáty
  - Pracie prostriedky na bielizeň
  - Dezinfekčné prostriedky
  - Kvapaliny na umývanie rúk
- 

### Používanie práškoveho prostriedku

Použite značky, ktoré vám pomôžu odmerať správne množstvá. Do dávkovača nevkladajte tablety ani vrecká. Množstvá práškových prostriedkov nájdete v nasledujúcej tabuľke „Odporúčané množstvá práškových prostriedkov“ a v pokynoch výrobcu umývacích výrobkov. Na OPLACHOVANIE nie je potrebný žiadny čistiaci prostriedok.

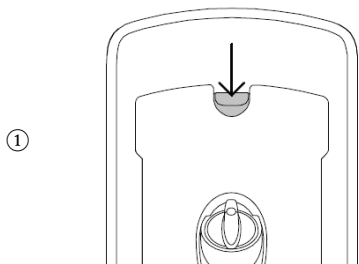

Zatlačením západky nadol otvorte dávkovač. Skontrolujte, či je dávkovač prázdny a suchý.

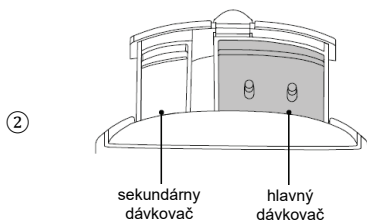

Pridajte umývací prostriedok a zatvorte dávkovač, aby klikol. Umývací prostriedok sa počas programu umývania automaticky uvoľní do umývačky riadu.

Pri umývaní veľmi zašpineného riadu v tvrdej vode môže byť potrebné použiť viac umývacieho prostriedku. Pozri „Odporúčania týkajúce sa množstva práškoveho čistiacieho prostriedku“.

## UMÝVACÍ PROSTŘEDOK

---

### Používání tuhých tablet nebo vrecůšek

Používání tablet může zlepšit výkon prání v oblastech s tvrdou vodou. Postupujte podle pokynů výrobce. Některé tablety nebo vrecůška nemusí být vhodné pro všechny programy umývání.

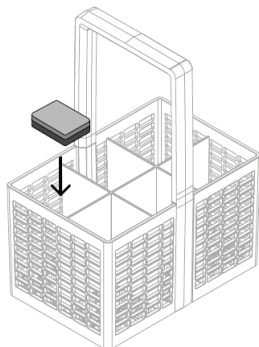

Uložte do košíka na příbor

Tabletu nebo vrecůško vložte do košíka na příbor a uistěte sa, že neprichádza do priameho kontaktu s riadom alebo príborom.

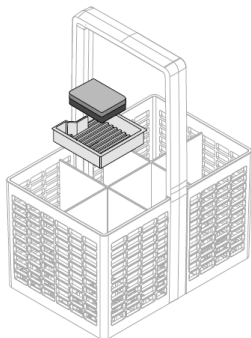

Položte na držiak na tablety

Tabletu alebo vrecůško položte na držiak na tablety v košíku na príbor a uistite sa, že neprichádza do priameho kontaktu s riadom alebo príborom.

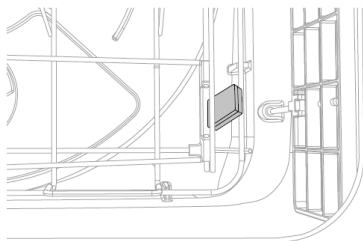

Vložte priamo do priestoru na umývanie

Vložte tabletu alebo vrecůško medzi stojan na boku, ako vidno na obrázku.







Nevkladajte na dno zásuvky, pretože by to mohlo narušiť rotáciu ostrekovacieho ramena a ovplyvniť výkon umývania.

## UMÝVACÍ PROSTRIEDOK

---

Odporúčania týkajúce sa množstva práškoveho umývacieho prostriedku

- Na stanovenie optimálneho množstva práškoveho umývacieho prostriedku pre každý program umývania použite tabuľku uvedenú nižšie.
- Ak je máte vo svojej oblasti tvrdú vodu, môže byť potrebné použiť viac umývacieho prostriedku. Ďalšie podrobnosti nájdete v časti „Tvrdosť vody“

	PROGRAM UMÝVANIA	MNOŽSTVO UMÝVACIEHO PROSTRIEDKU V ZÁSUVKE
	INTENZÍVNY	2/3
	UNIVERZÁLNY	2/3
	ECO	2/3
	RÝCHLY	1/3
	KREHKÝ A CITLIVÝ RIAD	1/3
	OPLACHOVANIE	nedostupné

## LEŠTIDLO

---

Leštadlo umožňuje dosiahnuť povrch skla a riadu bez pruhov a zároveň zabraňuje tvorbe škvŕn na kovoch. Na dosiahnutie optimálnych výsledkov sušenia sa odporúča používať kvapalné leštadlo. Počas dávkovania môžete počuť pulzujúci zvuk, je to normálne.

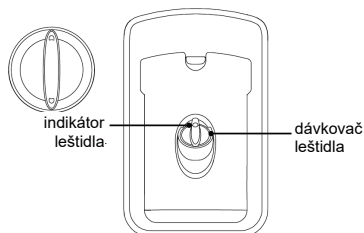

Dávkoč leštidla je umiestnený na vnútornej strane zásuvky pod dávkočom umývacieho prostriedku. Obsahuje približne 50 ml leštidla.

### Koľko leštidla použiť

Možno bude potrebné upraviť množstvo leštidla dávkaného pri každom umývaní tak, aby vyhovoval stavu vody v domácnosti. Pokyny nájdete v časti „Preferencie“ a „Zmäkčovač vody“.

### Kedy doplniť leštadlo

- Ak svieti indikátor alebo bliká jasne červenou farbou, doplňte leštadlo.
- Ak indikátor svieti alebo bliká slabou alebo nesvieti ani neblinká, nemusíte ho dopĺňať – je ho dosť na cyklus umývania.

Pri používaní leštidiel svetlej farby sa indikátor nemusí stlmiť tak zreteľne ako pri používaní tmavších leštidiel.

## LEŠTIDLO

---

Ako doplniť leštidlo

①

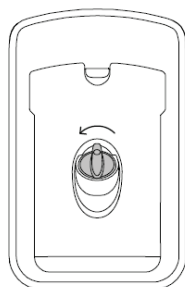

Otočte zátku proti smeru hodinových ručičiek a vyberte ju.

②

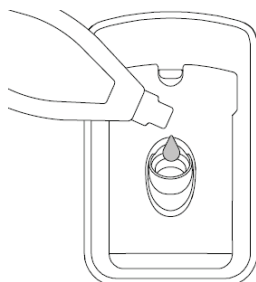

Do otvoru nalejte leštidlo, pričom dávajte pozor, aby z neho nič nevylialo do zásuvky.

Všetok náhodne vyliaty prípravok sa musí poutierať. Ak leštidlo neutriete, spôsobí nadmerné penenie, čo si môže vyžadovať zásah servisu, na ktorý sa nevzťahuje záruka.

③

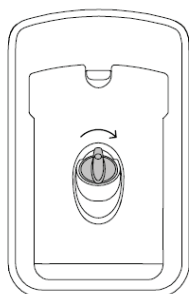

Znovu nasadte zátku a otočte ju v smere hodinových ručičiek, aby sa zaistila.

Uistite sa, že zátku je pevne uzavretá s rukoväťou vo vertikálnej polohe.

## ZMÄKČOVAČ VODY

Zásobník soli musí byť vždy naplnený granulovanou soľou určenou na zmäkčenie vody v umývačke riadu. Neodporúčame používať kuchynskú soľ, ako je stolová soľ, kamenná soľ ani granulovaná soľ, pretože môže obsahovať nečistoty, ktoré poškodia zmäkčovač vody. Do zásobníka soli nepridávajte umývací prostriedok ani leštidlo. Spôsobí to poruchu.



Zásobník soli je umiestnený na vnútornej strane zásuvky vedľa dávkovača umývacieho prostriedku. Jeho obsah je približne 350 g soli (skutočná kapacita sa bude líšiť v závislosti od značky a zrnitosti použitej soli).

Dvojité modely: každá zásuvka má samostatný zásobník na soľ.

### Odporúčania pre tvrdosť vody

- Na určenie optimálneho nastavenia tvrdosti vody použite nižšie uvedenú tabuľku. Pomôcť vám môže miestna vodárenská spoločnosť.
- Ak máte nainštalovaný zmäkčovač vody pre domácnosť, použite nastavenie odporúčané pre vodu s tvrdosťou pod 100 ppm/6 gpg, bez ohľadu na tvrdosť vody vo vašej oblasti.
- Ak je tvrdosť vody vyššia ako 625 ppm/36 gpg, výkon umývania vašej umývačky riadu sa časom zníži. Nastavenie leštidla by malo byť 5.

NASTAVENIE	STUPNICE TVRDOSTI VODY					
	PPM*	GPG**	°DH	°FH	°E/°CLARK	MMOL/L
0	0–100	0–6	0–5,6	0–10	0–7	0–0,1
1	100–250	6–14	5,6–14	10–25	7–17,5	0,1–2,5
2	250–350	14–20	14–19,6	25–35	17,5–24,5	2,5–3,5
3	350–450	20–26	19,6–25,2	35–45	24,5–31,5	3,5–4,5
4	450–550	26–32	25,2–30,8	45–55	31,5–38,5	4,5–5,5
5	550–625	32–36	30,8–35	55–62	38,5–43,8	5,5–6,2

## ZMÄKČOVAČ VODY

---

### Použitie zásobníka soli

Môžete počuť nejaké zvuky, keď je zmäkčovač vody v prevádzke, je to normálne.

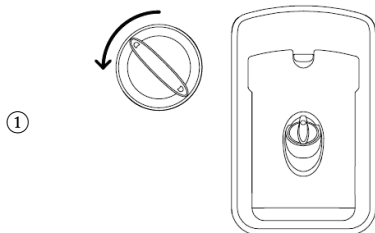

Otočte uzáver proti smeru hodinových ručičiek a vyberte ho.

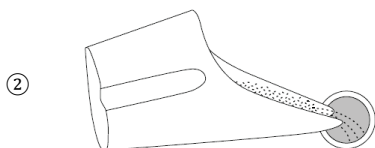

Vsypťe soľ do nádoby na soľ a opatrne ju vsypťe do zásobníka.  
Pri plnení zásobníka soli si môžete všimnúť, že voda vyteká z prepadu zmäkčovača vody. Je to normálne.

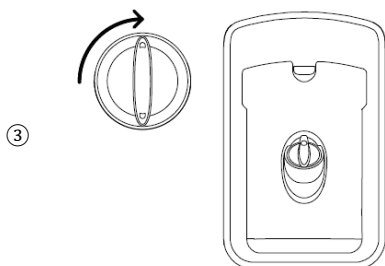

Znovu nasadte uzáver a otáčajte v smere hodinových ručičiek, kým sa nezaistí.  
Ak riad nebudete umývať ihneď po naplnení zásobníka na soľ, odporúčame spustiť cyklus OPLACHOVANIA, aby ste odstránili všetku slanú vodu alebo rozsypané granuly.

### Kedy doplniť zásobník soli

Ak je indikátor soli červený, zásobník soli sa musí naplniť. Ak je indikátor soli čierny, v zásobníku je dosť soli.

## PREFERENCIE

Pred spustením cyklu umývania môžete upraviť nastavenia nižšie uvedených možností.

### Leštidlo

Riadi množstvo dávkovaného leštidla. Podrobnosti nájdete v časti „Leštidlo“.

### Zmäkčovač vody

Podrobnosti nájdete v časti „Zmäkčovač vody“.







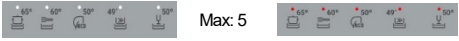

### Automatické zapnutie\*

Po otvorení zásuvky sa vaša umývačka riadu automaticky zapne na 30 sekúnd. Toto sa dá vypnúť.

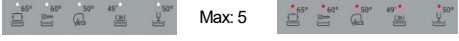
### Autolock

Umožňuje automatické uzamknutie zásuvky 30 sekúnd po jej zatvorení. Upravuje nastavenia tónu. Ak je možnosť VYPNUTÁ, všetky tóny sa stíšia, s výnimkou upozomení na poruchu.

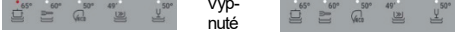
### Zobrazenia nastavení

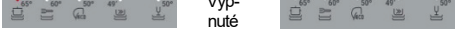
MOŽNOSŤ	DISPLEJ	NASTAVENIA
Leštidlo		Vypnuté 
Zmäkčovač vody		Vypnuté 
Automatické zapnutie*		Zapnuté 
Autolock		Zapnuté 
Tóny		Zapnuté 

\*vhodné ako voľba Sabat



## PREFERENCIE

### Zmena nastavení

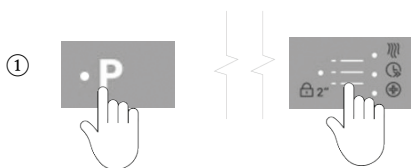

Uistite sa, že neprebieha žiadne umývanie, potom otvorte zásuvku.

Stlačte **P** a  spoločne a podržte štyri sekundy.

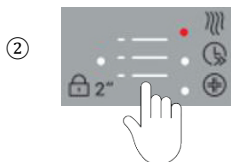

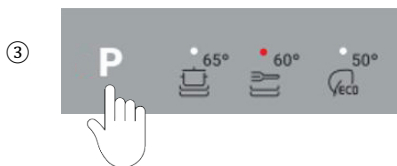

Stláčaním  sa posúvajte po dostupných možnostiach.

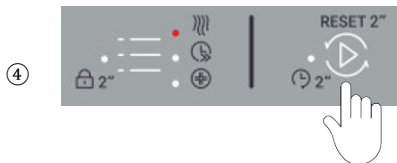

Stlačením **P** zmeníte nastavenie v rámci možnosti. Indikátory programu umývania zobrazia, ktoré nastavenie je zvolené.



Stlačením  uložíte nové nastavenie a opustíte ponuku obľúbených. Ak by ste chceli vystúpiť z ponuky, kedykoľvek stlačte a podržte tlačidlo  na zrušenie.

Iba dvojité modely

Na zmenu nastavení môžete použiť ktorúkoľvek zásuvku. Zmena nastavení v jednom priestore nastaví vaše preferencie pre obe zásuvky.

## FUNKCIE KOŠOV

### Kôš na príbor

Aby ste znížili riziko zranenia, odporúčame vkladať nože a ostré pomôcky rukoväťami smerujúcimi nahor. Do každej časti vkladajte lyžice, nože a vidličky, aby ste zabránili ich vzájomnému zakliesneniu, a zabezpečili voľný pohyb vody. Nedovoľte, aby sa nehrdzavejúca oceľ dotýkala strieborného príboru, aby ste sa zabránili vzniku škvrn.

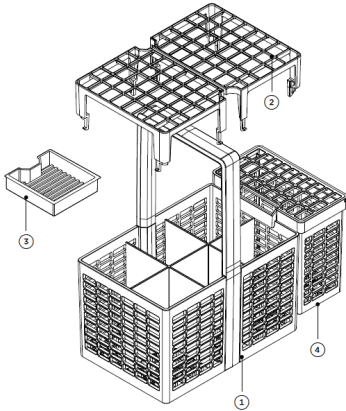

### Vlastnosti a príslušenstvo košíka na príbor

- ① Kôš na príbor
- ② Vyberateľná mriežka proti zakliesneniu príboru
- ③ Vyberateľný zásobník na tablety
- ④ Vyberateľná nádoba na drobné predmety

### Príslušenstvo košíka na príbor

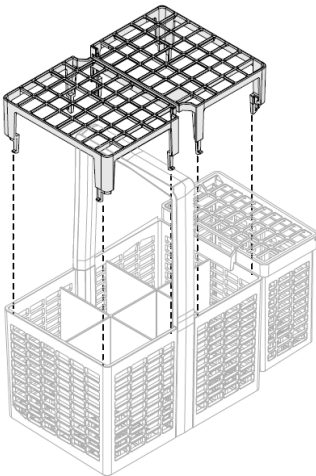

Vyberateľná mriežka proti zakliesneniu príboru  
Pomocou mriežky proti zakliesneniu oddelte kusy príboru a zabráňte ich vzájomnému zaklíneniu. Mriežka zapadne na hornú časť košíka na príbor.

## FUNKCIE KOŠOV

---

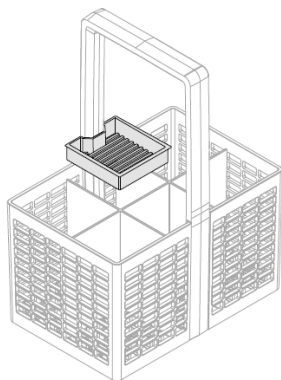

### Vyberateľný zásobník na tablety

Ak používate tablety do umývačky riadu alebo gélové vrecúška, umiestnite ich na vyberateľný zásobník na tablety. Uistite sa, že tablety nie sú v priamom kontakte s riadom alebo príborom. Ďalšie informácie nájdete v časti „Umývaci prostriedok“.

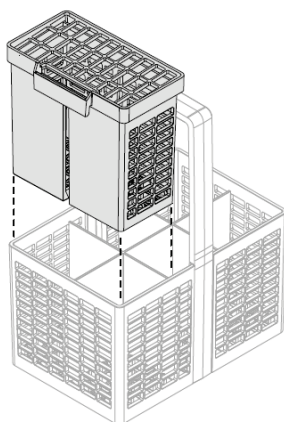

### Vyberateľná nádoba na drobné predmety

Malé, ľahké predmety, ako sú cumlíky na detské fľaše, je najlepšie vložiť do nádoby na drobné predmety, aby sa zabránilo ich premiestneniu počas umývania. Nádoba sa dá pripnúť na bok košíka na príbor, do košíka na príbor alebo umiestniť inde v zásuvke.

Ak umiestnite nádobu na iné miesto v zásuvke, uistite sa, že voda z ostrekovacieho ramena dosiahne k položkám v nádobe a okolo nej. Ak je položená naplocho, uistite sa, že pevná plastová strana smeruje nahor.

## FUNKCIE KOŠOV

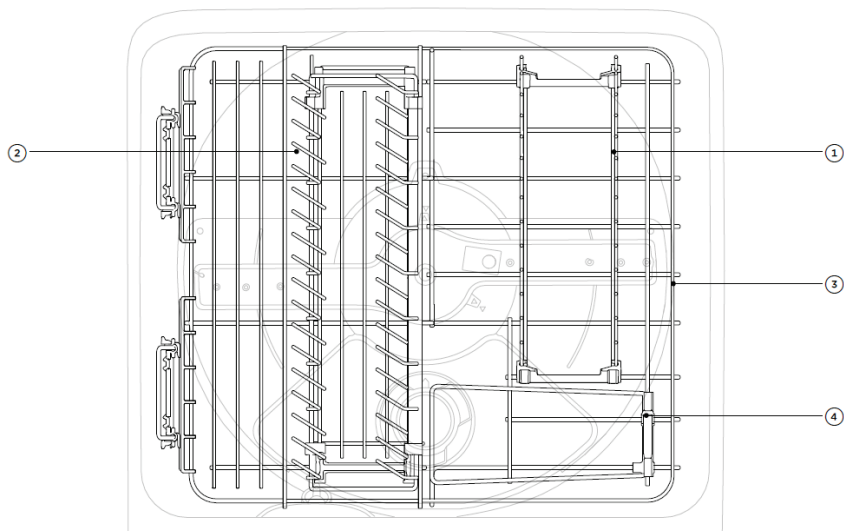

### Funkcie košov

- |                                |   |
|--------------------------------|---|
| ① Sklopný stojan s hrotmi      | ④ Sklopné dverka  |
| ② Nastaviteľný stojan s hrotmi | Nie je ilustrované: sklopné stojany na šálky,<br>spona na nože, držiaky na poháre |
| ③ Základný stojan              |   |

### Sklápacie stojany na poháre

Každý stojan na šálky sa dá nezávisle sklopiť, čím sa vytvorí viac priestoru v zásuvke, a dá sa nastaviť jeho výška.

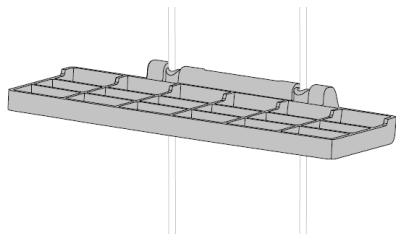

#### Postup nastavenia výšky

- ① Sklopením sa stojan odomkne.
- ② Nastavte vhodnú výšku posúvaním nahor alebo nadol.
- ③ Sklopením späť sa stojan zaistí v danej polohe.

## FUNKCIE KOŠOV

### Spona na nôž

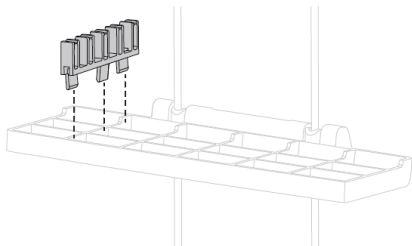

Pripevňuje sa na nastaviteľné stojany a podporuje nože a iné pomôcky počas umývania.

Vždy sa uistite, že čepele nožov smerujú nadol.

### Držiaky na poháre

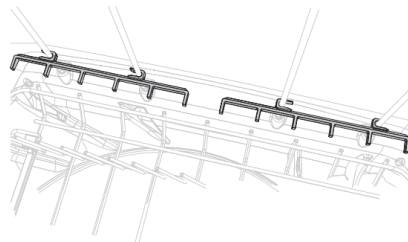

Tieto odnímateľné spony poskytujú podľa potreby dodatočnú stabilitu.

### Sklopný stojan s hrotmi

V prípade potreby sa dajú sklopné hroty vybrať, ale ak potrebujete väčší priestor, odporúča sa hroty sklopiť nadol, nie odstrániť.

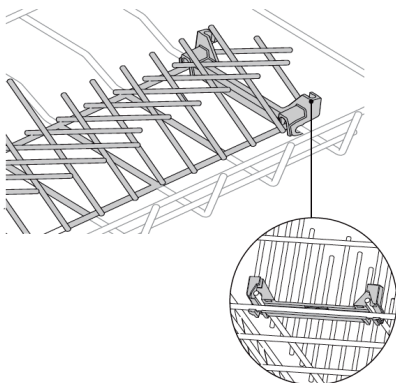

#### Vybratie

- ① Hroty sklopte nadol vzájomne oproti sebe.
- ② Odpojte stojan na každom konci potiahnutím pevne k sebe.

#### Nasadenie späť

- ① Zarovnajte spony so základným stojanom.
- ② Pevne zatlačte, aby ste stojan zapadol na miesto.

## FUNKCIE KOŠOV

---

### Nastaviteľný stojan s hrotmi

Tento stojan je navrhnutý tak, aby sa dal upraviť rozstup hrotov pre hlboké misky alebo malé taniere.

### Úprava rozstupov

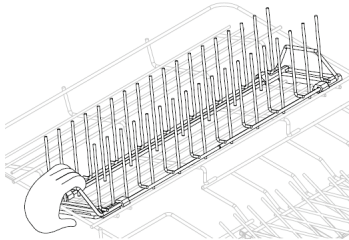

Posuňte hroty dozadu alebo dopredu zatlačením alebo potiahnutím prednej rukoväti.

### Vybratie

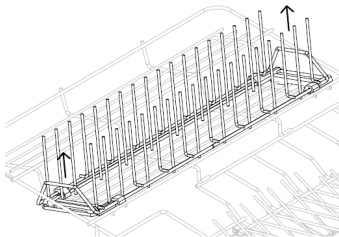

Uchopte prednú a zadnú rukoväť a potiahnutím nahor ju uvoľnite.

### Nasadenie späť

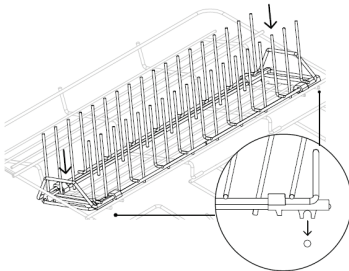

Zarovnajete predné a zadné svorky so základňovým stojanom a svorkou na miesto.

Pred akýmkoľvek čistením alebo údržbou odpojte umývačku riadu od zdroja napájania a nechajte ju vychladnúť.

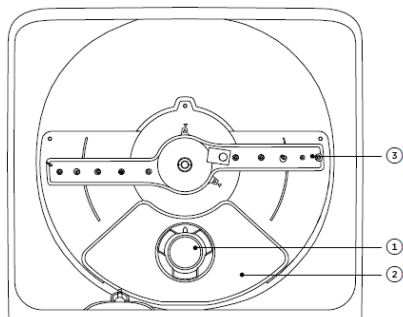

### Vlastnosti vnútorného priestoru

- ① Vypúšťací filter
- ② Filtračná doska
- ③ Ostrekovacie rameno

### Čistenie povrchov

Utrite vlhkou handričkou a osušte utierkou, ktorá nezanecháva chlípky.

Neodporúčame používať nasledujúce čistiace prostriedky, pretože môžu poškodiť povrchy:

- Čistiace podložky z plastu alebo nehrdzavejúcej ocele
- Abrazívne prostriedky, čistiace rozpúšťadlá, čistiace prostriedky pre domácnosť
- Kyslé alebo alkalické čistiace prostriedky
- Kvapaliny na umývanie rúk alebo mydlo
- Čistidlá alebo leštidlá na antikoro
- Čistiace a dezinfekčné prostriedky na bielizeň

### Čistenie vypúšťacieho filtra, ostrekovacieho ramena a filtračnej dosky

Odporúčame vyberať a čistiť vypúšťací filter a filtračnú dosku každej zásuvky raz za mesiac alebo vždy, keď sa objavia stopy zvyškov jedál. Pri bežnom používaní ostrekovacieho ramena by sa malo vyžadovať menej časté čistenie. Týmito dielmi môžete potriať, aby sa odstránil akýkoľvek cudzí materiál, môžete ich vyčistiť v horúcej vode a potom opláchnuť v čistej vode.

Umývačka riadu sa musí používať so správne umiestnenou filtračnou doskou, vypúšťacím filtrom a ostrekovacím ramenom. Odporúčame, aby ste umývačku riadu vždy používali s vloženým pravým sklopným stojanom s hrotmi.

Ak v umývačke použijete čistič/odstraňovač vodného kameňa, ihneď potom musíte spustiť program umývania s umývacím prostriedkom, aby ste zabránili poškodeniu vašej umývačky riadu.

### Dlhšia doba bez používania

Ak sa umývačka nebude dlhšiu dobu používať, odporúčame vypnúť elektrické napájanie a prívod vody a nechať ju čistú a prázdnu s pootvorenými zásuvkami.

Pri prvom použití umývačky riadu po dlhšej dobe sa odporúča naliať do zásuvky 3 šálky vody. Pomáha to mazať komponenty, ktoré sa mohli počas doby bez používania vysušiť.

## ÚDRŽBA

Prístup k vypúšťaciemu filteru a filtračnej doske si uľahčíte, ak odmontujete základný stojan jeho zdvihnutím zo zadnej strany. Alternatívne vyberte nádobu na príbor, zdvihnite sklopné dverka a vyberte pripevnený stojan s hrotmi. Podrobnosti uvádza časť „Funkcie stojanov“.

### Vybratie a čistenie vypúšťacieho filtra

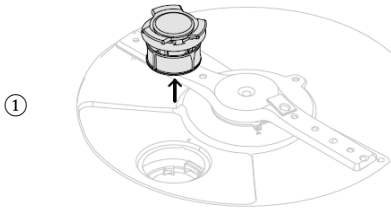

Otočte vypúšťací filter proti smeru hodinových ručičiek, nadvihnite ho a vyberte.

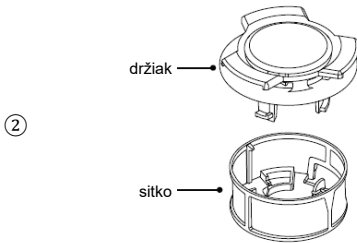

Držiak a sítka oddelíte stlačením na jednej strane sítka a potiahnutím.

Nepokúšajte sa odstrániť sítka stlačením na oboch stranách, pretože by sa tým poškodilo.

Vyčistite pod horúcou vodou so saponátom a dôkladne opláchnite.

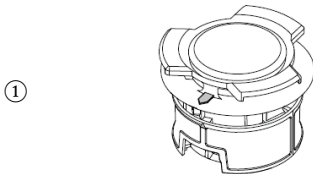

Zatlačte sítka vypúšťacieho filtra späť na držiak a zaskrutkujte, kým sa šípky na sítke nezarovnajú s držiakom.

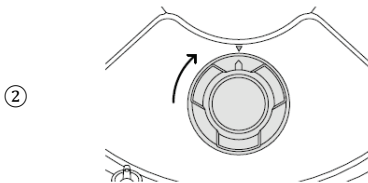

Zatlačte vypúšťací filter späť do priestoru umývačky a otáčajte v smere hodinových ručičiek, kým sa šípka na filtri nezarovná so šípkou na základni zásuvky.



### Vybratie a čistenie dosky vypúšťacieho filtra

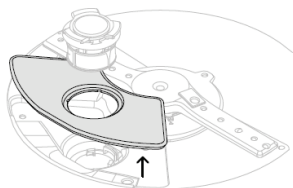

Po vybratí vypúšťacieho filtra opatrne zdvihnite dosku vypúšťacieho filtra nahor a von. Vyčistite pod horúcou vodou so saponátom a dôkladne opláchnite.

### Opätovná montáž dosky vypúšťacieho filtra

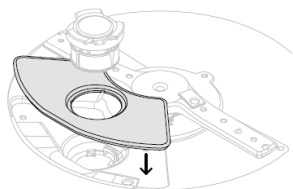

Zatlačte dosku vypúšťacieho filtra späť do priestoru umývačky, pričom sa uistite, že vo výklenku neostali žiadne zvyšky.

### Vybratie a čistenie ostrekovacieho ramena

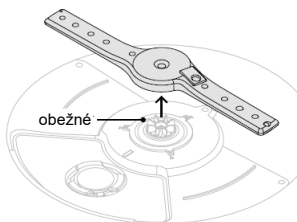

Zdvihnite ostrekovacie rameno z obežného kolesa. Potraste, aby ste uvoľnili voľné častice, opláchnite pod tečúcou vodou a utrite vlhkou handričkou.

### Opätovné nasadenie ostrekovacieho ramena

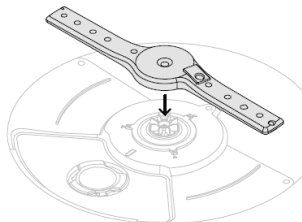

Umiestnite ostrekovacie rameno na obežné koleso. Uistite sa, že sa rameno po opätovnom nasadení voľne otáča.

## ÚDRŽBA

### Prezimovanie (chladné podnebie)

Ak je umývačka riadu inštalovaná v chladnom podnebí, kde teploty klesajú pod nulu, odporúčame ju pripraviť na zimu.

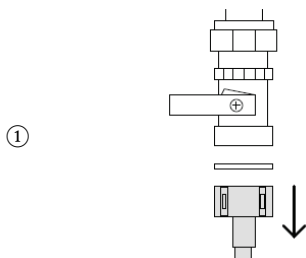

Vypnite prívod vody.

Odpojte vypúšťacie hadice od vypúšťacieho potrubia umývadla a prívodné potrubie vody od vodovodného ventilu.

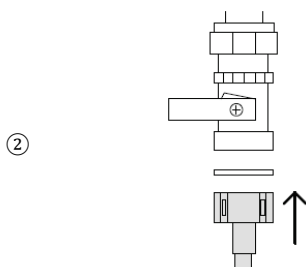

Vypusťte vodu z hadíc, prívodného potrubia a vodného ventilu do vedra alebo nádoby na zachytenie vody.

Pripojte prívodné potrubie vody k vodnému ventilu a hadice k vypúšťaciemu potrubiu umývadla.

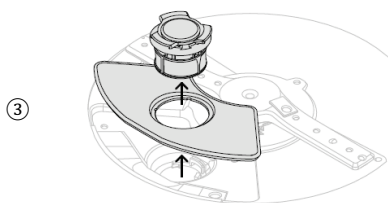

Odstráňte vypúšťací filter a filtračnú dosku z dna zásuvky. Pred výmenou špongiou odstráňte zvyšnú vodu z dna.





## RIEŠENIE PROBLÉMOV

PROBLÉM	MOŽNÉ PRÍČINY	ČO ROBIŤ
Nedostatočne umytý riad	Nevhodný program umývania pre danú náplň.	Vyberte program umývania vhodný pre náplň. Pozrite časť „Programy umývania“.
	Ostrekovacie rameno sa nemôže otáčať.	Uistite sa, že otáčaniu umývacieho ramena nič nebráni. Skontrolujte, či je ostrekovacie rameno správne namontované a či sa môže voľne otáčať.
	Zásuvka je nesprávne naložená.	Pozrite časť „Odporúčania pri nakladaní“.
	Filtračná doska alebo filter sú vložené nesprávne.	Pozrite časť „Údržba“.
	Filtračná doska alebo filter sú zablokované.	Vyčistite filtračnú dosku a vypúšťací filter. Pozrite časť „Údržba“.
	Umývací prostriedok je v nesprávnej priehradke dávkovača.	Umývací prostriedok musí byť vo veľkej priehradke. Pozrite „Umývací prostriedok“.
	Nesprávne použitie umývacieho prostriedku.	Pozrite si „umývací prostriedok“ a dodržiavajte pokyny výrobcu umývacieho prostriedku.
	Zvyšky jedál na riade.	Pred naložením zoškrabte všetky zvyšky jedál.
	Otvory v umývacom ramene sú zablokované.	Vyčistite umývacie rameno.
	Otáčanie ostrekovacieho ramena je zablokované.	Odstráňte všetko, čo vytrča spod stojanu a zabezpečte, aby sa ostrekovacie rameno mohlo voľne otáčať.
Tvrdá voda	Tvrdá voda.	Zvýšte nastavenie leštidla a množstvo použitého umývacieho prostriedku. Pozrite si časť „Tvrdosť vody“.
		Zvýšte nastavenie leštidla a množstvo umývacieho prostriedku. Pozrite si časť „Tvrdosť vody“.

## RIEŠENIE PROBLÉMOV

PROBLÉM	MOŽNÉ PRÍČINY	ČO ROBIŤ
Penenie	Nesprávne použitie umývacieho prostriedku.	Pozrite „Umývací prostriedok“.
	Zvyšky vajec na tanieroch.	Pred naložením zvyšky vajec opláchnite.
	Nastavenie leštidla je príliš vysoké.	Znížte nastavenie leštidla.
	Zátka dávkovača leštidla nie je správne zatvorená.	Uistite sa, že zátka je pevne uzavretá s rukoväťou vo vertikálnej polohe. Pozrite si časť „Leštidlo“.
Tvrdá voda	Vypúšťacia hadica odpojená od odpadového potrubia.	Vypúšťaciu hadicu znovu pripojte k odpadovému potrubiu.
	Prívodná hadica nie je správne pripojená.	Skontrolujte, či je prívodná hadica bezpečne pripojená.
	Iné netesnosti.	Zastavte vodu a elektrické napájanie umývačky riadu. Zavolajte oddelenie starostlivosti o zákazníkov alebo autorizované servisné stredisko.
Záklopanie na dvierka riadu sa nepreruší cyklus umývania	Zátka dávkovača leštidla nie je správne zatvorená	Uistite sa, že zátka je pevne uzavretá s rukoväťou vo vertikálnej polohe. Pozrite si časť „Leštidlo“.
	Snímač klopania na pozastavenie Knock to Pause je nainštalovaný alebo nakalibrovaný nesprávne.	Kontaktujte oddelenie starostlivosti o zákazníkov.
Umývačka riadu sa zastavuje neúmyselne	Snímač klopania na pozastavenie Knock to Pause rozpozná ťukanie a klepanie ako klepnutie zvonku.	Kontaktujte oddelenie starostlivosti o zákazníkov.
Zásuvka sa neotvorí (žiadne tóny alebo prebieha umývanie)	Je zapnutá DETSKÁ POISTKA.	DETSKÚ POISTKU vypnite. Pozrite si časť „Zámok klávesnice a detská poistka“.
	Je aktívne automatické uzamknutie zatvorenej zásuvky.	Zaklopte raz na dvierka a otvorte zásuvku do 30 sekúnd.

## RIEŠENIE PROBLÉMOV

PROBLÉM	MOŽNÉ PRÍČINY	ČO ROBIŤ
Výpadok elektrického napájania počas programu umývania	Výpadok elektrického napájania vo vašej domácnosti alebo oblasti.	Počkajte na obnovenie elektrického napájania, program sa reštartuje v mieste, kde bol program umývania prerušený.
Blikajúce indikátory modifikátora prania	Vyskytla sa porucha.	Pozrite si „Kódy chyby“.
Prerušované pípanie	Umývačka riadu je pozastavená.	Otvorte zásuvku a stlačte  , potom zatvorte zásuvku, aby ste obnovili program.
Umývačka sa nenaštartuje	Elektrické napájanie nie je pripojené. Zásuvka nie je správne zatvorená.	Pripojte zdroj napájania.  Uistite sa, že zásuvka je pevne uzavretá.
	Funkcia ZÁMOK KLÁVESNICE alebo DETSKÁ POISTKA je aktívna.	ZÁMOK KLÁVESNICE alebo DETSKÚ POISTKU vypnite.
	Cyklus sa nezačal.	Stlačte  .
	Medzi stlačením  a zatvorením zásuvky uplynulo príliš veľa času	Otvorte zásuvku a stlačte  , potom zatvorte zásuvku do 7 sekúnd.
	Umývačka riadu je v režime ukážky.	Kontaktujte oddelenie starostlivosti o zákazníkov.
Hluk ventilátora po ukončení programu umývania	Je to normálne. Ventilátor ostane zapnutý, aby pomohol pri sušení.	Ventilátor sa automaticky zastaví po uplynutí nastavenej doby alebo po otvorení zásuvky. Činnosť ventilátora sa môže obnoviť po opätovnom zatvorení zásuvky.
Hluk ventilátora sa spustí, keď zatvorím zásuvku, aj keď nezačalo nové umývanie	Je to normálne. V niektorých prípadoch sa ventilátor spustí, keď je zásuvka zatvorená na nastavený čas po ukončení programu.	Nevyžaduje sa žiadny úkon. Ventilátor sa automaticky zastaví po uplynutí nastaveného času.

## RIEŠENIE PROBLÉMOV

PROBLÉM	MOŽNÉ PRÍČINY	ČO ROBIŤ
Nedávkuje sa žiadny práškový umývací prostriedok	Dávkovač umývacieho prostriedku bol pri plnení mokrý.	Pred pridaním umývacieho prostriedku vyčistite dávkovač a uistite sa, že je suchý. Pozrite „Umývací prostriedok“.
Zdá sa, že umývanie skončilo, ale zásuvka sa neotvorí	Program umývania ešte stále prebieha. Nachádza sa v pokojnej fáze, ktorá je potrebná pre optimálny výkon.	Nevyžaduje sa žiadny úkon. Program sa po skončení pokojnej fázy prepne do hlučnejšej fázy.
Nahromadenie vody na vnútornom ráme zásuvky po umytí	Je to normálna kondenzácia.	Utrite do sucha.
Pod filtrom je voda	Je to normálne.	Nevyžaduje sa žiadny úkon.
Nadbytok vody v zásuvke	Vypúšťacia hadica je ohnutá. Zanesené filtre.	Vyrovajte vypúšťaciu hadicu. Pozrite časť „Údržba“.
Škvryny od vody na riade	Spotrebovalo sa leštidlo. Nastavenie leštidla je príliš nízke.	Doplňte dávkovač leštidla. Zvýšte/zapnite nastavenie leštidla.
	Umývačka riadu je preťažená/nesprávne naplnená.	Pozrite časť „Odporúčania pri nakladaní“.
Interiér zásuvky je zafarbený	Niektoré potraviny môžu spôsobiť na vnútri zásuvky farebné škvryny.	Riad pred vložením do zásuvky umyte. Alternatívne použite OPLÁCHNUTIE, ktoré po vložení riadu môže minimalizovať škvryny.

## KÓDY PORÚCH

---

Ako zistím, či je to porucha?

Umývačka riadu bude nepretržite pípať a indikátory na ovládacom paneli sa rozsvietia a zablikajú. Existujú dva druhy kódov porúch – „F“ a „A“.

- Ak bliká modifikátor umývania a kontrolky zamknutia, ide o poruchu „F“.
- Ak blikajú iba indikátory modifikátora umývania, ide o poruchu „A“.
- Pri poruchách F aj A sa rozsvieti aj jeden alebo viac indikátorov programu umývania.

Iba dvojité modely

- V jednej alebo oboch zásuvkách sa môže vyskytnúť porucha a kódy chyby sa môžu pre každú z nich líšiť.
- Ak sa dôjde k poruche iba v jednej zásuvke, môžete použiť druhú zásuvku.



Postup opravy poruchy

Najprv sa pokúste napraviť problém a vymazať kód podľa krokov v nasledujúcich tabuľkách. Ak problém pretrváva:

- ① Zapište si kód poruchy.
- ② Kontaktujte oddelenie starostlivosti o zákazníkov so žiadosťou o podporu alebo o zorganizovanie návštevy servisného technika. Kontaktné údaje nájdete v servisnej a záručnej príručke.

Kódy porúch „F“











Porucha sa môže vymazať resetovaním umývačky riadu, postupujte podľa nasledujúcich krokov. Keď blikajúce indikátory zmiznú, porucha je zresetovaná, a môžete pokračovať v používaní svojej umývačky riadu.

DISPLEJ	MOŽNÉ PRÍČINY	ČO ROBIŤ
 <p>Program umývania + zámok + jeden alebo viac modifikátorov</p>	Porucha zásuvky	<ol style="list-style-type: none"><li>① Stlačením  zastavte pípanie, opätovným stlačením umývačku riadu vypnite.</li><li>② Počkajte pár sekúnd. Opätovným stlačením  umývačku riadu znovu zapnite.</li></ol>

## KÓDY PORÚCH

### Kódy porúch „A“

Ak sa chcete pokúsiť problém vyriešiť, dodržte nasledujúce pokyny.

DISPLEJ	MOŽNÉ PRÍČINY	ČO ROBIŤ
 <p>OPLACHOVANIE + všetky modifikátory</p>	A1: Porucha prívodu vody.	<ol style="list-style-type: none"><li>1 Uistite sa, že je prívod vody zapnutý.</li><li>2 Jedným stlačením  zastavte pípánie, opätovným stlačením vymažete poruchu.</li><li>3 Stlačením  obnovte program umývania.</li></ol>
 <p>KREHKÝ A CITLIVÝ RIAD, OPLACHOVANIE + všetky modifikátory</p>	A3: Zásuvka sa nemôže vypustiť. Vypúšťacia hadica môže byť zablokovaná alebo zalomená, alebo môže byť zablokovaná prípojka k vypúšťaciemu potrubiu.	<ol style="list-style-type: none"><li>1 Uistite sa, že vypúšťacia hadica a prípojka k potrubiam nie sú zablokované.</li><li>2 Jedným stlačením  zastavte pípánie, opätovným stlačením vymažete poruchu.</li><li>3 Stlačením  obnovíte program umývania.</li></ol>
 <p>RYCHLY, KREHKÝ A CITLIVÝ RIAD + všetky modifikátory</p>	A6: Ostrekovacie rameno sa uvoľnilo alebo vypadlo z miesta montáže, alebo je tlak vody príliš nízky, prípadne sa vyskytla kombinácia nízkeho tlaku vody a nadmerného penenia.	<ol style="list-style-type: none"><li>1 Otvorte zásuvku a skontrolujte ostrekovacie rameno.</li><li>2 Ak sa ostrekovacie rameno uvoľnilo alebo vypadlo z miesta montáže, znova ho namontujte. Skontrolujte, či pevne dosadlo a či sa voľne otáča. Pozrite časť „Údržba“.</li><li>3 Jedným stlačením  zastavte pípánie, opätovným stlačením vymažete poruchu.</li><li>4 Stlačením  obnovíte program umývania.</li></ol>
 <p>RYCHLY, KREHKÝ A CITLIVÝ RIAD + OPLACHOVANIE + všetky modifikátory</p>	A7: Program automatickej obnovy – Umyvačka riadu zistila nadmerné množstvo peny v zásuvke.	<ol style="list-style-type: none"><li>1 Nechajte program automatického obnovenia v prevádzke, kým sa nedokončí. Program umývania sa spustí po dokončení programu automatického obnovenia.</li><li>2 Pred spustením iného programu umývania skontrolujte, či používate správny umývací prostriedok.</li><li>3 Ak je zásuvka na konci programu umývania ešte stále naplnená penou, kontaktujte oddelenie starostlivosti o zákazníkov.</li></ol>
 <p>Aktuálny program umývania + HYGIENE</p>	A09: Cyklus dezinfekcie nedosiahol teplotu potrebnú na dezinfekciu riadu.	<ol style="list-style-type: none"><li>1 Skontrolujte, či nebol vypnutý prívod vody alebo či sa neprerušil program umývania.</li><li>2 Jedným stlačením zastavte pípánie, ďalším stlačením vymažete poruchu.</li><li>3 Dezinfekčný cyklus znovu spustíte.</li></ol>



## KÓDY PORÚCH

---

POZN.: Ak niektorá z vyššie uvedených situácií spôsobí zhoršenie výkonu alebo nedostatočné opláchnutie, odstráňte nečistoty z riadu ručne, pretože konečný cyklus sušenia zasuší nečistoty, čo sťaží ich odstránenie pri následnom umývaní.

Ak porucha pretrváva, kontaktujte centrum technickej pomoci a uveďte model umývačky riadu. Nachádza sa na štítku na hornej časti vnútornej strany dvierok umývačky riadu alebo na záručnom liste. Tieto informácie umožnia urobiť rýchlejšie a účinnejšie opatrenia.

## ZÁRUČNÁ A SERVISNÁ PRÍRUČKA VÝROBCU

---

S výnimkou zoznamu náhradných dielov, ktorý je k dispozícii na našej webovej stránke, za žiadnych okolností neopravujte ani sa nepokúšajte opraviť spotrebič sami, ani by ste nemali nechať spotrebič opraviť neskúsenými a/alebo nekvalifikovanými osobami. Opravy vykonávané neskúsenými a/alebo nekvalifikovanými osobami môžu spôsobiť zranenie alebo vážnu poruchu zariadenia a poškodenie majetku. Odporúčame kontaktovať naše autorizované centrá technickej pomoci. Odporúčame, aby ste vždy používali originálne náhradné diely, ktoré môžete získať v našom zákazníckom servise po dobu najmenej 10 rokov od uvedenia spotrebiča do prevádzky v rámci Európskeho hospodárskeho priestoru.



### VÝSTRAHA

Výrobca nenesie zodpovednosť za žiadne škody na majetku, zranenia osôb a/alebo za bezpečnostné problémy vyplývajúce z opráv, ktoré nevykoná autorizované stredisko technickej pomoci alebo poskytovateľ služieb autorizovaný výrobcom v súlade s pokynmi spoločnosti týkajúcimi sa opráv a údržby jeho výrobkov. Na škody spôsobené na výrobku neoprávnenými osobami počas pokusu o opravu sa nebude vzťahovať konvenčná záruka.

Od 1. marca 2021 nájdete energetické a environmentálne informácie týkajúce sa energetického označovania domácich spotrebičov a špecifikácie ich ekodizajnu v Európe v databáze výrobkov (EPREL) na nasledujúcom odkaze <https://eprel.ec.europa.eu/> alebo prostredníctvom QR kódu umiestneného na energetickom štítku.

## ZÁRUČNÁ A SERVISNÁ PRÍRUČKA VÝROBCU

---

### Servis a záruka

Na výrobok platí záruka podľa zákona a za podmienok uvedených v záručnom liste priloženom k výrobku. Záručný list treba odložiť a podľa potreby predložiť autorizovanému centru technickej pomoci spolu s dokladom o kúpe. Môžete skontrolovať aj záručné podmienky na našich webových stránkach.

Ak potrebujete pomoc, vyplňte online formulár alebo nás kontaktujte na čísle uvedenom na stránke podpory našej webovej stránky.

Výrobca odmieta akúkoľvek zodpovednosť za akékoľvek tlačové chyby v tejto príručke. Okrem toho si výrobca vyhradzuje právo vykonať akékoľvek zmeny, ktoré považuje za užitočné pre svoje výrobky bez toho, aby zmenil ich základné vlastnosti.

Podrobnosti o výrobku nájdete na prednej strane umývačky riadu vľavo dolu.

## ZÁRUČNÁ A SERVISNÁ PRÍRUČKA VÝROBCU

---

Požiadavky s mernice EHS 93/68

Smernica Európskeho parlamentu a Rady 2012/19/EÚ o odpade z elektrických a elektronických zariadení (OEEZ)

GB: Tento spotrebič je označený podľa európskej smernice 2002/96/ES o odpade z elektrických a elektronických zariadení (OEEZ). Zabezpečením správnej likvidácie tohto výrobku pomôžete predchádzať možným negatívnym dopadom na životné prostredie a ľudské zdravie, ktoré by inak mohli byť spôsobené nesprávnym zaobchádzaním s týmto výrobkom.

Symbol  na výrobku alebo v sprievodnej dokumentácii výrobku znamená, že s týmto spotrebičom sa nesmie zaobchádzať ako s komunálnym odpadom. Namiesto toho ho treba odovzdať v príslušnom zbernom stredisku na recykláciu elektrických a elektronických zariadení. Likvidácia sa musí vykonať v súlade s miestnymi environmentálnymi predpismi pre likvidáciu odpadu. Podrobnejšie informácie o spracovaní, zhodnotení a recyklácii tohto výrobku vám poskytne miestny úrad, spoločnosť na likvidáciu odpadu alebo obchod, v ktorom ste výrobok kúpili.

Vyplňte a uschovajte si na bezpečnom mieste:

Model \_\_\_\_\_  
Sériové číslo \_\_\_\_\_  
Dátum nákupu \_\_\_\_\_  
Kupujúci \_\_\_\_\_  
Predajca \_\_\_\_\_  
Predmestie \_\_\_\_\_  
Mesto \_\_\_\_\_  
Krajina \_\_\_\_\_