



Uživatelská příručka  
Sušička s tepelným čerpadlem

HD90-A3Q397U1  
HD90-A3Q397SU1

CZ

**Haier**

## Děkujeme vám, že jste si koupili výrobek značky Haier.

Před použitím spotřebiče si pozorně přečtěte tyto pokyny. Obsahují důležité informace, které vás provedou bezpečnou a náležitou instalací, stejně jako každodenním používáním a údržbou.

Uschovejte tuto příručku na praktickém místě, abyste do ní mohli kdykoli nahlédnout ohledně bezpečného a správného používání spotřebiče.



### Bezpečnostní upozornění

**VAROVÁNÍ** – důležité bezpečnostní informace



Všeobecné informace a tipy



Informace týkající se životního prostředí

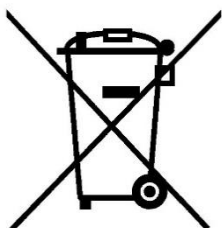

### Likvidace

Toto označení na výrobku, příslušenství nebo v literatuře znamená, že výrobek a jeho elektronické příslušenství (např. nabíječka, náhlavní souprava, kabel USB) by se po konci životnosti neměly vyhazovat společně s komunálním odpadem.

Oddělte tyto položky od ostatních typů odpadu a zodpovědně je recyklujte, abyste podpořili udržitelné znovuvyužití materiálních zdrojů a předešli případnému poškození životního prostředí či lidského zdraví v důsledku neřízené likvidace odpadu.

Uživatelé z domácností by se měly obrátit na prodejce, u kterého tento výrobek zakoupili, nebo na místní úřad, který jim sdělí podrobnosti ohledně místa a způsobu ekologicky bezpečné likvidace těchto položek. Podnikoví uživatelé by se měli obrátit na svého dodavatele a seznámit se s podmínkami kupní smlouvy.

Tento výrobek a jeho elektronické příslušenství by se neměly likvidovat společně s ostatním průmyslovým odpadem.



### VAROVÁNÍ!

**Tento spotřebič je naplněn chladivem R290. Hořlavý materiál, hrozí nebezpečí požáru.**

**VAROVÁNÍ:** Zajistěte, aby nic nezakrývalo větrací otvory ve skříni spotřebiče nebo v konstrukci pro vestavění.

**VAROVÁNÍ:** Nepoškodte okruh chladiva.



### VAROVÁNÍ!

#### Nebezpečí poranění nebo udušení!

V zájmu zajištění bezpečnosti při likvidaci staré sušičky odpojte síťovou zástrčku od zásuvky, odřízněte napájecí kabel a zničte jej společně se zástrčkou. Rozeberte závěsy nebo zámek dveří, aby se děti nemohly zavřít uvnitř spotřebiče.



### VAROVÁNÍ!

Spotřebič nesmí být napájen přes externí vypínací zařízení, například přes časovač, ani nesmí být připojen k okruhu, který je pravidelně zapínán a vypínán dodavatelem elektrické energie.

1- Bezpečnostní informace.....	4
2- Obrázky instalace.....	7
3- Určené použití.....	8
4- Popis výrobku.....	9
5- Ovládací panel.....	10
6- Programy.....	15
7- Spotřeba.....	16
8- Návrhy a tipy.....	17
9- Každodenní používání.....	19
10-Čištění a údržba.....	23
11-Řešení problémů.....	25
12-Instalace.....	27
13-Technické údaje.....	30
14-hOn.....	32
15-Zákaznický servis.....	35



## VAROVÁNÍ!

### Před prvním použitím

- ▶ Ujistěte se, že při přepravě nedošlo k žádnému poškození.
- ▶ Odstraňte veškerý obalový materiál a uschovejte ho mimo dosah dětí.
- ▶ Vždy přemísťujte spotřebič nejméně ve dvou osobách, protože je těžký.

### Každodenní používání

- ▶ Tento spotřebič mohou používat děti starší osmi let a osoby s omezenými fyzickými, smyslovými nebo duševními schopnostmi nebo osoby nezkušené a neznalé za předpokladu, že mají zajištěný dohled nebo byly poučeny o bezpečném používání spotřebiče a chápou související rizika.
- ▶ Zabraňte dětem mladším tří let v přístupu ke spotřebiči, pokud nejsou pod nepřetržitým dozorem.
- ▶ Děti si se spotřebičem nesmí hrát.
- ▶ Zajistěte, aby byla místnost suchá a dobře větraná. Teplota okolí by měla být mezi 5 °C a 35 °C.
- ▶ Nezakrývejte žádné větrací otvory v základně kobercem nebo podobným předmětem.
- ▶ Udržujte prostor kolem sušičky v čistém stavu bez prachu a textilních vláken.
- ▶ Před použitím spotřebiče se ujistěte, že uvnitř je pouze prádlo a žádná domácí zvířata nebo děti.
- ▶ Dotýkejte se síťové zástrčky pouze suchýma rukama a nedotýkejte se spotřebiče, ani ho nepoužívejte, když jste bosí nebo máte mokré ruce či nohy.
- ▶ Nesušte v sušičce nevyprané prádlo.
- ▶ Nepřekračujte jmenovitou velikost náplně.
- ▶ Vyjměte veškerý obsah kapes, například zapalovače a zápalky.
- ▶ Aviváž nebo podobné prostředky se musí používat podle pokynů dodaných s konkrétním prostředkem.
- ▶ V blízkosti spotřebiče nepoužívejte ani neskladujte žádné hořlavé spreje ani hořlavý plyn.
- ▶ Nepokládejte na spotřebič těžké předměty ani zdroje tepla nebo vlhkosti.
- ▶ Při odpojování spotřebiče od napájení držte zástrčku, nikoli kabel.
- ▶ Za provozu se nedotýkejte zadní strany a bubnu, jsou horké.



## VAROVÁNÍ!

### Každodenní používání

- ▶ Nepoužívejte spotřebič k sušení následujících kusů prádla:
  - ▶ Nevyprané kusy prádla.
  - ▶ Kusy prádla kontaminované hořlavými látkami jako kuchyňský olej, aceton, alkohol, technický benzín, motorový benzín, petrolej, prostředky na čištění skvrn, terpentýn, vosk, prostředky na odstraňování vosku nebo jiné chemikálie. Výpary mohou způsobit požár nebo výbuch. Tkaniny znečištěné látkami jako kuchyňský olej, aceton, alkohol, benzín, petrolej, prostředky na čištění skvrn, terpentýn, vosk a prostředky na odstraňování vosku se musí před vložením do sušičky vyprat v pračce s větším množstvím pracího prostředku.
  - ▶ Kusy obsahující polstrování nebo výplň (např. polštáře, bundy), protože výplň se může dostat ven a hrozí nebezpečí vznícení.
  - ▶ V sušičce se nesmí sušit například oděvy z molitanu (pěnového latexu), sprchovací čepice, pogumované tkaniny nebo polštáře naplněné molitanem.
- ▶ Nepijte kondenzát.
- ▶ Nepoužívejte spotřebič bez vloženého filtru textilního prachu nebo filtru kondenzátoru, ani s poškozeným filtrem.
- ▶ Upozorňujeme, že poslední část cyklu sušení probíhá bez tepla (ochlazovací cyklus), aby bylo jisté, že prádlo uvnitř bude mít nižší teplotu, která nezpůsobí poškození.
- ▶ Nenechávejte běžící spotřebič delší dobu bez dozoru. Pokud se potřebujete vzdalit na delší dobu, je nutné přerušit cyklus sušení vypnutím spotřebiče a odpojením síťového napájení.
- ▶ Nevypínejte spotřebič, dokud neskončí cyklus sušení. Nikdy nezastavujte sušičku před dokončením cyklu sušení, pokud rychle nevyjmete všechny kusy prádla a nerozložíte je tak, aby se mohlo rozptýlit teplo.
- ▶ Po každém programu sušení vypněte spotřebič, abyste šetřili elektrickou energii a zajistili bezpečnost.

### Údržba/čištění

- ▶ Jestliže jsou čištění a údržba prováděny dětmi, je nutné na ně dohlížet.
- ▶ Před zahájením jakékoli pravidelné údržby odpojte spotřebič od elektrického napájení.

## VAROVÁNÍ!

### Údržba/čištění

- ▶ Po každém programu vyčistěte filtr textilních vláken a filtr kondenzátoru (viz ČIŠTĚNÍ A ÚDRŽBA, str. 23).
- ▶ K čištění spotřebiče nepoužívejte vodní postřik ani proud vody.
- ▶ K čištění spotřebiče nepoužívejte průmyslové chemikálie.
- ▶ Pokud se poškodí napájecí kabel, výměnu musí provést výrobce, jeho servisní zástupce nebo osoby s podobnou kvalifikací, aby se vyloučilo riziko.
- ▶ Nepokoušejte se opravovat spotřebič vlastními silami. Pokud je nutná oprava, kontaktujte náš zákaznický servis.

### Instalace

- ▶ Umístěte spotřebič na takové místo, které umožňuje úplně otevřít dvířka. Neinstalujte sušičku za uzamykatelné dveře, posuvné dveře nebo dveře se závěsy na opačné straně, než má sušička, protože by bránily úplnému otevření dvířek.
- ▶ Nainstalujte spotřebič na dobře větrané, suché místo.
- ▶ Nikdy neinstalujte spotřebič na vlhké venkovní místo ani do prostoru, ve kterém hrozí nebezpečí úniku vody, například pod dřez nebo do jeho blízkosti. Dojde-li k úniku vody, přerušete napájení a nechte spotřebič přirozeně uschnout.
- ▶ Spotřebič instalujte a používejte pouze na místě s teplotou vyšší než 5 °C.
- ▶ Neumísťujte spotřebič přímo na koberec nebo blízko stěny či nábytku.
- ▶ Chraňte spotřebič před mrazem, horkem nebo přímým slunečním světlem a neumísťujte ho blízko zdrojů tepla (např. sporáků, ohříváčů).
- ▶ Ujistěte se, že parametry elektrického napájení se shodují s údaji na typovém štítku. V opačném případě kontaktujte elektrikáře.
- ▶ Nepoužívejte rozbočovací adaptéry ani prodlužovací kabely.
- ▶ Dbejte na to, aby se nepoškodil elektrický kabel se zástrčkou. V případě poškození ho nechte vyměnit elektrikářem.
- ▶ K napájení použijte samostatnou uzemněnou zásuvku, která je po instalaci snadno přístupná. Spotřebič musí být uzemněný.
- ▶ Pouze pro Spojené království: Napájecí kabel spotřebiče je vybaven trojpólovou zástrčkou (s uzemněním), která se zapojuje do standardní trojpólové zásuvky (s uzemněním). Nikdy neodřezávejte ani nedemontujte třetí kolík (uzemnění). Zástrčka by měla být přístupná i po instalaci spotřebiče.

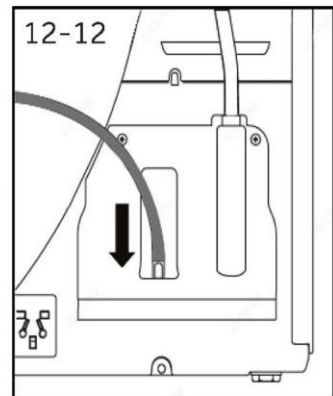
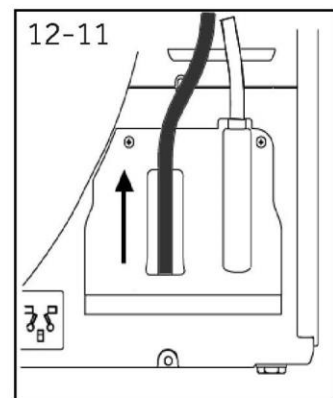
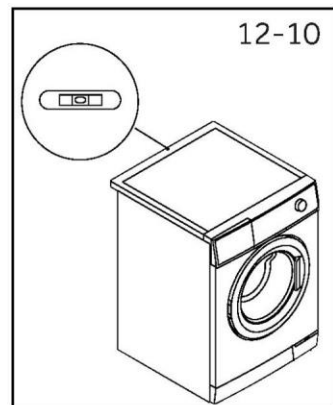
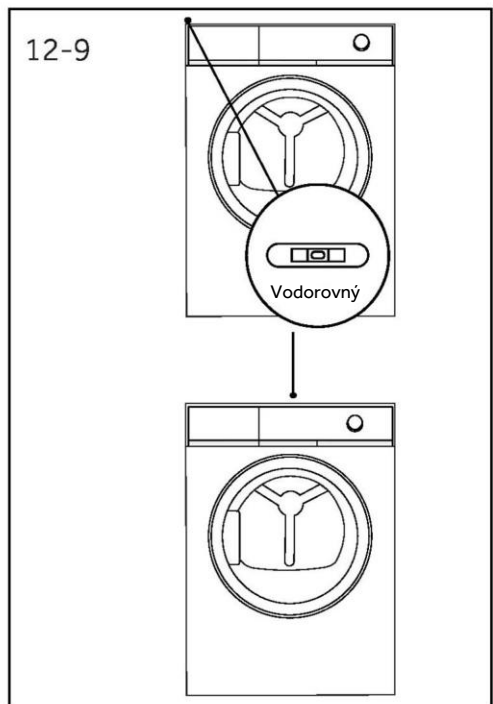
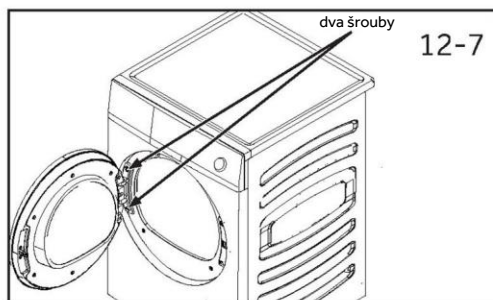
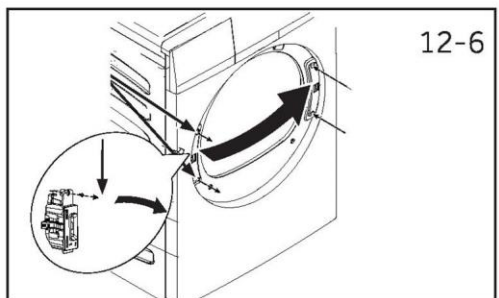
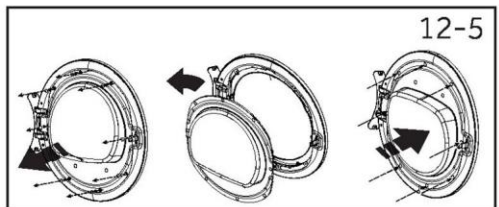
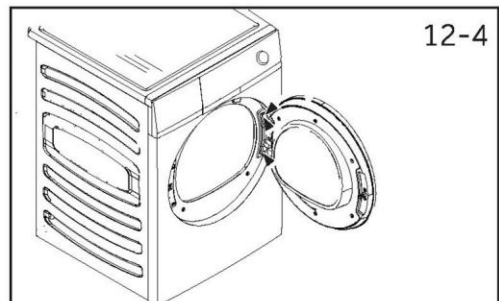
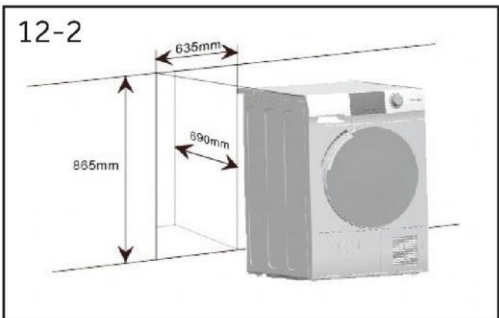
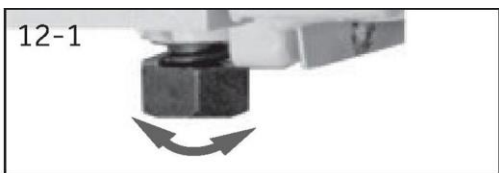

## Určené použití

Tento spotřebič je určen k sušení prádla, které bylo vypráno ve vodním roztoku a na štítku od výrobce má vyznačeno, že je vhodné k sušení v sušičce.

Spotřebič je určen výhradně k domácímu použití uvnitř domu. Není určen k používání v komerčním nebo průmyslovém prostředí. Není dovoleno provádět změny nebo úpravy na zařízení. Používání k jinému než určenému účelu může představovat nebezpečí a vést ke ztrátě veškeré odpovědnosti a platnosti záruky.

## Normy a směrnice

Tento výrobek splňuje požadavky všech platných směrnic ES s odpovídajícími harmonizovanými normami, které stanoví používání označení CE.



### Používání šetrné k životnímu prostředí

- ▶ **Úplné odstředění:** Odstředte prádlo na maximální otáčky.
- ▶ **Maximální náplň:** Používejte maximální náplň podle tabulky programů, ale nepřepĺňujte sušičku. Chcete-li využít maximální náplň, prádlo určené k sušení do stavu „Připraveno k oblečení“ lze nejprve snadno sušit s „Připomínkou žehlení“. Až program skončí, vyjměte prádlo, které se má vyžehlit, a nechte zbylé prádlo usušit až do konce.
- ▶ **Uvolněte zamotané prádlo:** Vytřepejte prádlo, než ho vložíte do sušičky.
- ▶ **Zamezte přesušení:** Je třeba zamezit přesušení. Vyberte vhodný program a odpovídající úroveň sušení.
- ▶ **Aviváž není nutná:** Při praní nepoužívejte aviváž, protože prádlo v sušičce bude nadýchané a měkké.
- ▶ **Čištění filtrů textilního prachu:** Po každém cyklu vyčistěte filtry textilního prachu.
- ▶ **Větrání:** Zajistěte, aby měl spotřebič náležitě větrání (viz INSTALACE).
- ▶ **Opětovné použití kondenzátu:** Zachycený kondenzát lze použít v napařovací žehličce. Předtím by se měl procedit jemným sítkem nebo papírovým filtrem na kávu. Filtr by měl zachytit i ty nejmenší částičky.



### Poznámka:

Vzhledem k technickým změnám a různým modelům nemusí ilustrace v následujících kapitolách přesně znázorňovat váš model.

#### 4.1 Obrázek spotřebiče

Přední strana (obr. 4-1):

Zadní strana (obr. 4-2):

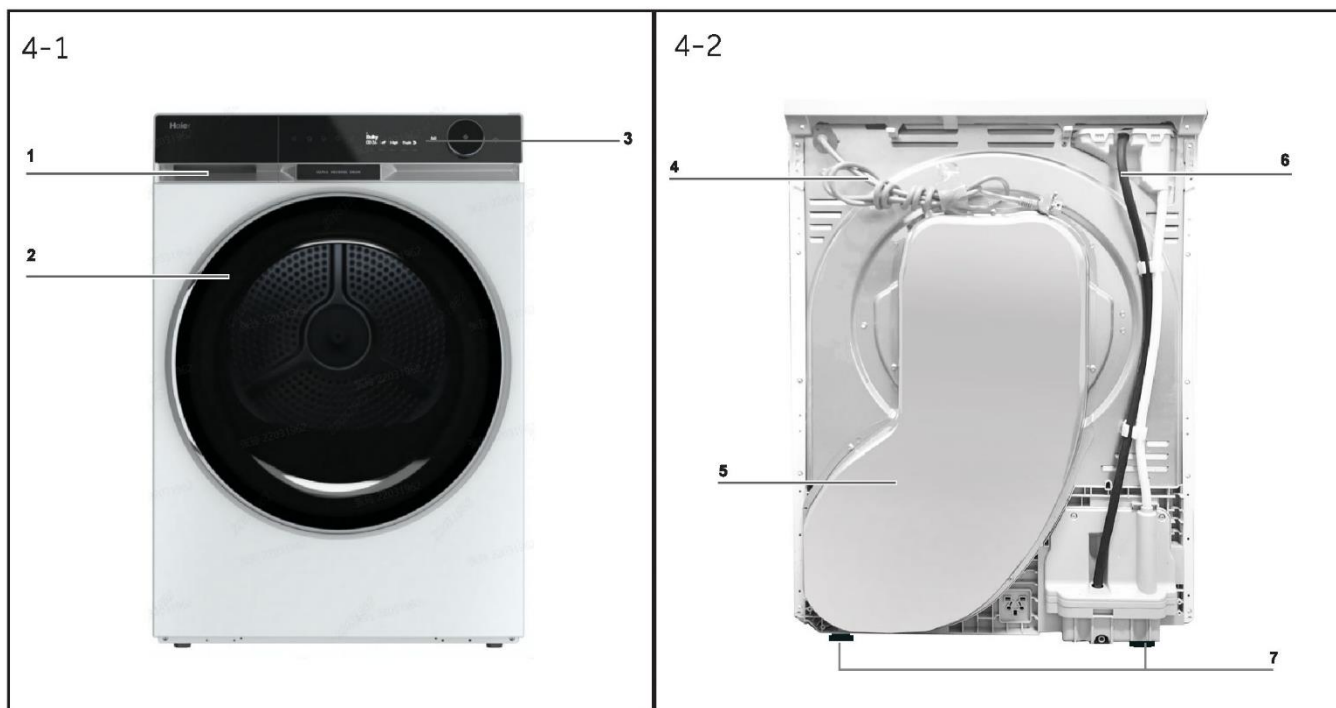

- 1 Zásobník na vodu
- 2 Dvířka sušičky
- 3 Ovládací panel

- 4 Napájecí kabel
- 5 Zadní deska
- 6 Vypouštěcí otvor
- 7 Nastavitelné nohy

#### 4.2 Příslušenství

Zkontrolujte příslušenství a literaturu podle tohoto seznamu (obr. 4-3):



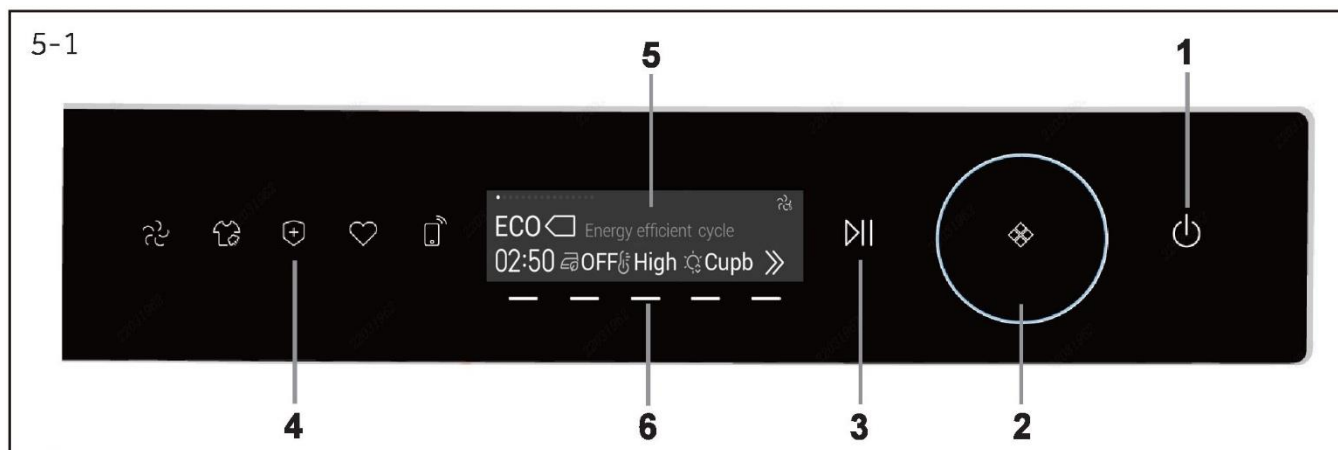

1 Tlačítko napájení  
2 Volič programů

3 Tlačítko Start/Pozastavit  
4 Tlačítka funkcí

5 Displej  
6 Ovládací tlačítka



## 5.1 Tlačítko napájení

Lehkým klepnutím na toto tlačítko (obr. 5-2) zapnete spotřebič, rozsvítí se displej a indikátor tlačítka „Start/Pozastavit“ bude blikat. Dalším klepnutím o délce asi 2 sekundy vypnete spotřebič. Jestliže není aktivován žádný prvek panelu ani program, spotřebič se po určité době automaticky vypne.

### Upozornění:

Při prvním použití musíte nejprve vybrat požadovaný jazyk, než přistoupíte k normálnímu ovládání rozhraní.

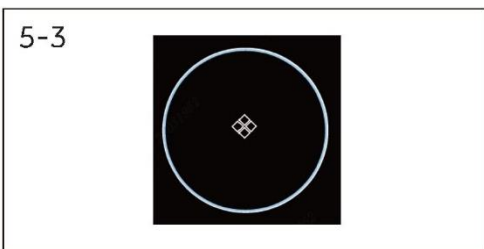

## 5.2 Volič programů

Otáčením ovladače (obr. 5-3) lze postupně vybírat programy, zobrazí se výchozí nastavení vybraného programu.



## 5.3 Tlačítko Start/Pozastavit

Stisknutím tlačítka Start/Pozastavit (obr. 5-4) spustíte cyklus sušení. Dalším stisknutím tlačítka pozastavíte cyklus sušení, kontrolka bude blikat. Dalším stisknutím pokračujte v cyklu.

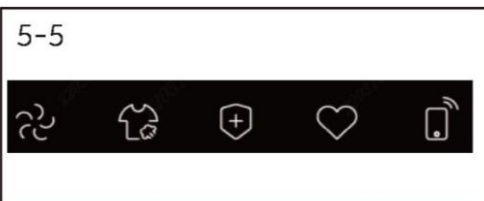

## 5.4 Tlačítka funkcí

Těchto pět tlačítek na levé straně jsou tlačítka funkcí, které lze vybírat podle potřeby.



### 5.4.1 Tlačítko Proměnlivý vzduch

Tímto tlačítkem (obr. 5-6) lze nastavovat rychlost proudění. Existuje 5 úrovní, které lze vybírat otáčením ovladače podle typu a množství prádla, aby se mu dostalo lepší péče. (Obr. 5-7.)

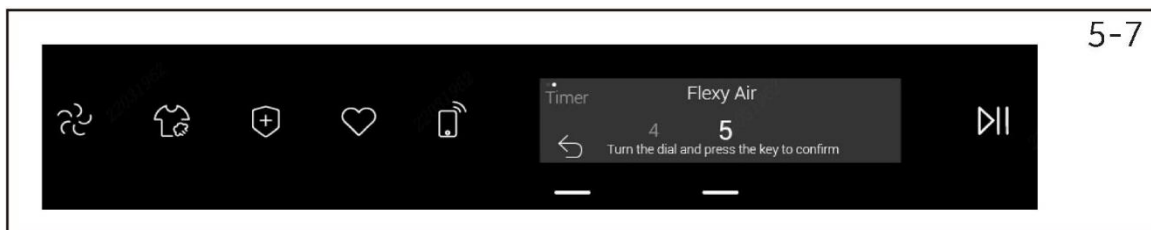

Po vybrání se v pravém horním rohu zobrazí ikona výkonu proudění s určenou úrovní. (Obr. 5-8.)

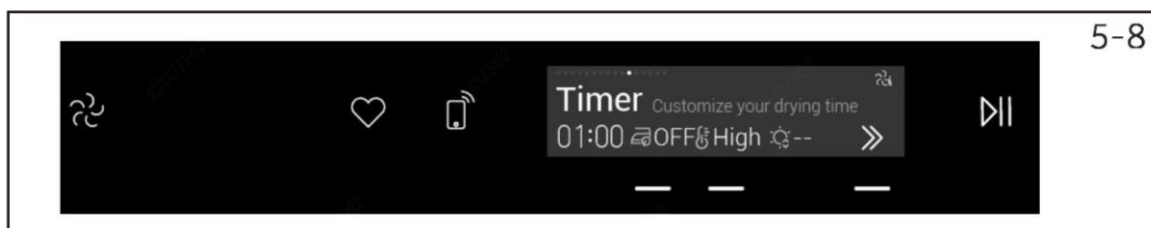

### **i** Upozornění:

Pouze tři programy (Časovač, Vlna a Ohřátí) mají 5 úrovní; ostatní mají pouze 2–4 úrovně.

#### 5.4.2 Tlačítko i-Refresh Pro

Po klepnutí na toto tlačítko (obr. 5-9) se rozsvítí tlačítko i-Refresh Pro a na displeji se zobrazí: i-Refresh Pro zapnuto (obr. 5-10).

Spustí se modul ultrazvukového rozprašování.

Slouží k osvěžení a odstraňování zápachu, záhybů a vlhkosti.



Po vybrání se v pravém horním rohu zobrazí ikona i-Refresh Pro. (Obr. 5-11.)

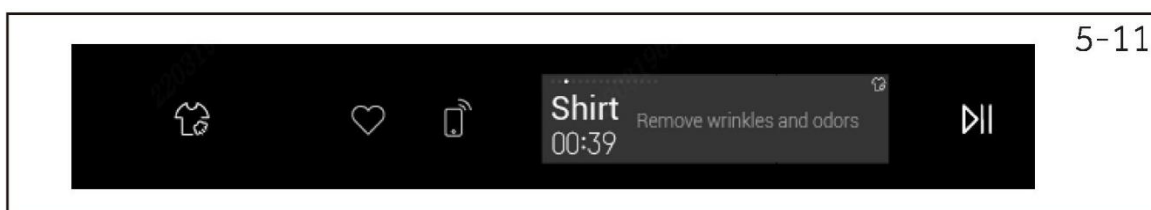

Dalším klepnutím na toto tlačítko se deaktivuje funkce i-Refresh a na displeji se zobrazí: i-Refresh Pro vypnuto.

### **i** Upozornění:

1. Před aktivací funkce i-Refresh Pro je zapotřebí naplnit modul přečištěnou vodou.
2. Lze použít pouze přečištěnou vodu.
3. Vhodná pro suché prádlo. Pokud je prádlo vlhké, doporučuje se jej usušit, než použijete funkci i-Refresh Pro.
4. Po každém použití funkce i-Refresh Pro se doporučuje ručně vyčistit filtr.

Program	Výchozí doba (min)	ultrazvukové rozprašování	odstranění záhybů	odstranění zápachu
Košile	39	•	•	•
Vlna	33	•	•	•
Dětské prádlo	52	•	•	•
Jemné	33	•	•	•

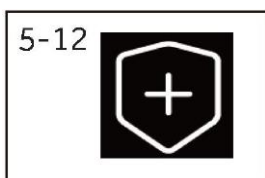

### 5.4.3 Tlačítko Hygienický

Hygienická funkce je navržena tak, aby při vysoké teplotě hubila bakterie a roztoče, stejně jako viry v prádle. Po klepnutí na tlačítko (obr. 5-12) se rozsvítí tlačítko Hygienický a na displeji se zobrazí: Hygienický zapnutý (obr. 5-13).

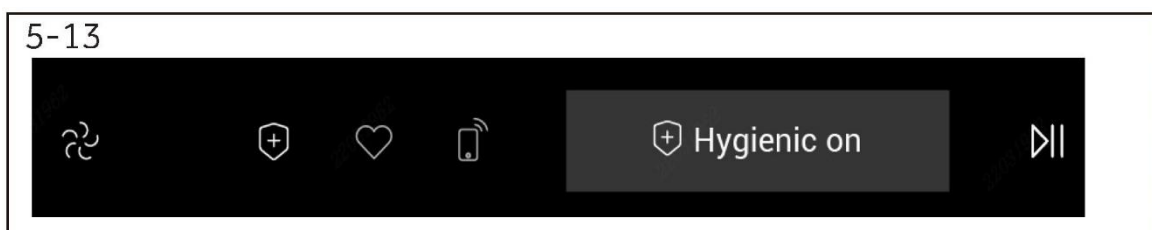

Po vybrání se v pravém horním rohu zobrazí ikona Hygienický. (Obr. 5-14.)

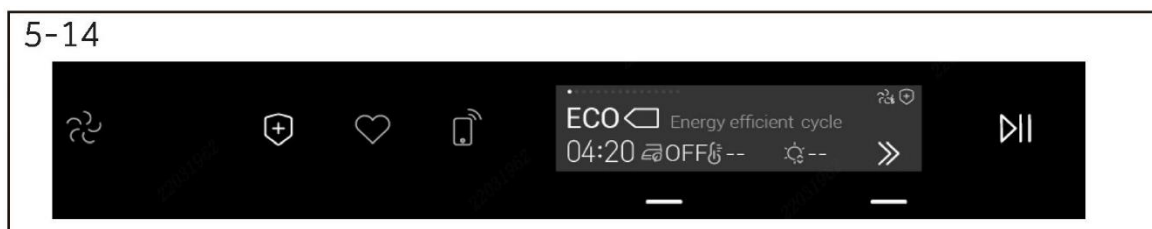

Dalším klepnutím na toto tlačítko se deaktivuje funkce Hygienický a na displeji se zobrazí: Hygienický vypnutý.



### 5.4.4 Tlačítko Oblíbené

Tato funkce slouží k uložení upřednostňovaného uživatelského nastavení každého programu do paměti, aby se před použitím nemuselo nic nastavovat. Uživatelé ji mohou aktivovat tak, že zvolí jeden program a nastaví vlastní teplotu, úroveň sušení, rychlost proudění a funkce proti pomačkání, i-Refresh Pro a Hygienický.

Stiskněte tlačítko (obr. 5-15) na 3 sekundy, tlačítko se rozsvítí a tato nastavení se uloží do paměti (obr. 5-16). Při dalším spuštění stiskněte toto tlačítko a zobrazí se program uložený v paměti.

Lze nastavit až 3 oblíbené programy; uživatel může vybrat jeden z nich otáčením ovladače. Jestliže chce uživatel jeden z programů odstranit, vybere požadovaný program a na 3 sekundy stiskne tlačítko Oblíbené.

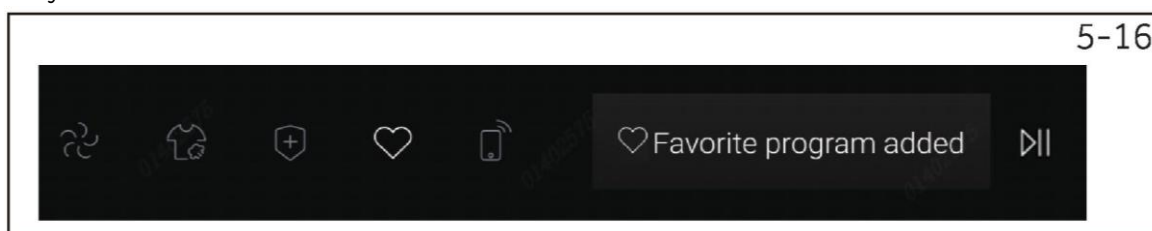

### 5.4.5 Tlačítko Dálkové ovládání

Tlačítko dálkového ovládání lze použít k propojení s internetem věcí nebo zrušení tohoto propojení.

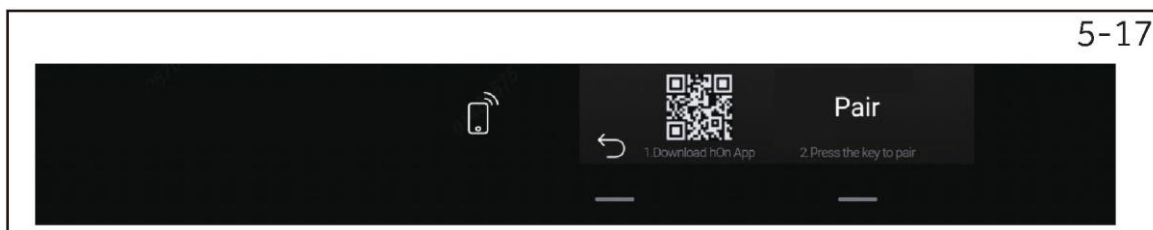

#### **i** Upozornění:

Chcete-li zahájit postup párování, řiďte se pokyny v aplikaci.

### 5.5 Displej

Na displeji (obr. 5-18) se zobrazují následující informace:

- ▶ Krátký popis programu
- ▶ Informace o funkcích
- ▶ Zbývající čas
- ▶ Prodleva doby ukončení
- ▶ Chybové kódy a informace o servisu
- ▶ Stav dálkového ovládání



### 5.6 Další funkce

- |                 |                         |           |
|-----------------|-------------------------|-----------|
| Proti pomačkání | i-Time                  | Nastavení |
| Teplota         | Připomínka žehlení      | Prodleva  |
| Úroveň sušení   | Child lock Dětský zámek |           |

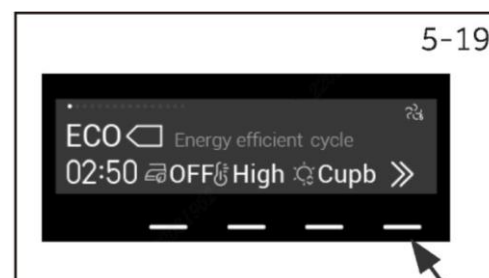

#### **i** Upozornění:

Stisknutím tlačítka pod symbolem (obr. 5-19) můžete nastavit další 3 funkce (i-Time, Připomínka žehlení, Prodleva) a další nastavení.

#### 5.6.1 Funkce Proti pomačkání

Pokud nelze vyjmout oblečení ihned po dokončení cyklu sušení, mohly by se opět vytvořit záhyby v důsledku dlouhého ponechání v bubnu. Tato funkce může zabránit vzniku tohoto problému. Po skončení sušení se bude buben otáčet dalších 1–12 hodin a uvnitř bude proudit chladný vzduch. Není třeba se obávat, že zapomenete vyndat prádlo. Klepnutím na toto tlačítko (obr. 5-20) vstupte na stránku nastavení. K výběru použijte toto tlačítko nebo otočte ovladač (obr. 5-21).

Počkejte 2 sekundy na automatický návrat, nebo se stisknutím tlačítka pod symbolem vraťte na úvodní stránku programu.

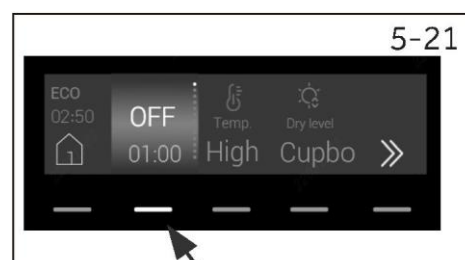
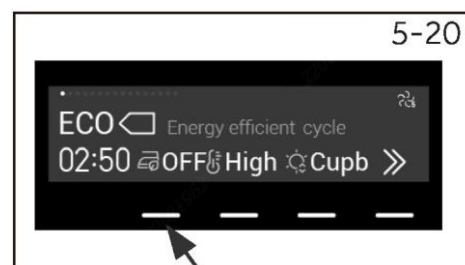

5-22

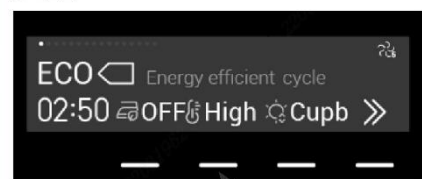

## 5.6.2 Funkce Teplota

Tato funkce je určena k upravování teploty sušení podle osobních potřeb nebo požadavků. Stisknutím tlačítka (obr. 5-22) nastavte požadovanou teplotu sušení. Existují čtyři úrovně: Vysoká, Střední, Nízká, Chladná.

5-23

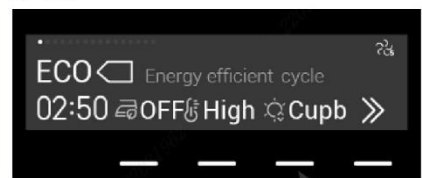

## 5.6.3 Funkce Úroveň sušení

Stisknutím tlačítka (obr. 5-23) nastavte konečný obsah vlhkosti v prádle na konci cyklu.

Existují čtyři úrovně:

Extra suché, Pro uložení do skříně, Připraveno k oblečení, Připraveno k žehlení.

5-24

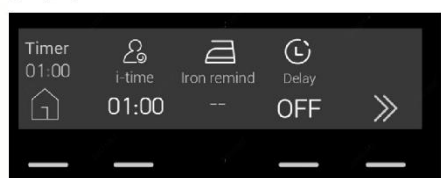

## 5.6.4 Funkce i-time

Tato funkce má umožnit uživatelům, aby si upravili délku cyklu podle osobních potřeb. Stisknutím tlačítka (obr. 5-24) nastavte požadovanou dobu sušení.

5-25

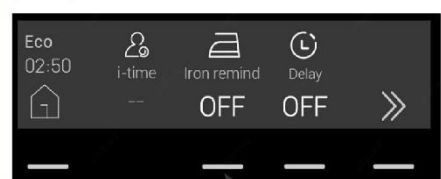

## 5.6.5 Funkce Připomínka žehlení

Stisknutím tlačítka (obr. 5-25) nastavte připomínku žehlení. Jestliže je zapnutá funkce připomínky, ozve se dvouminutový tón výzvy, až stupeň vysušení prádla dosáhne vhodné vlhkosti pro žehlení.

5-26

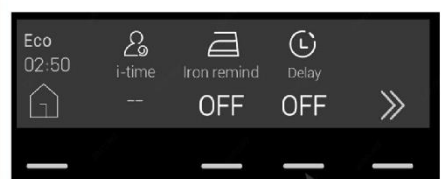

## 5.6.6 Prodleva

Stisknutím tlačítka (obr. 5-26) nastavte dobu prodlevy; lze ji zvyšovat v krocích po 1 hodině od 1 do 12 hodin. Časovou prodlevu aktivujte klepnutím na tlačítko Start/Pozastavit.

5-27



## 5.6.7 Nastavení

Stisknutím tlačítka (obr. 5-27) mohou uživatelé nastavovat Wi-Fi (ZAPNUTO/VYPNUTO), Jazyk (23 jazyků), Hlas (ZAPNUTO/VYPNUTO), Písmo (Standardní/ Velké).

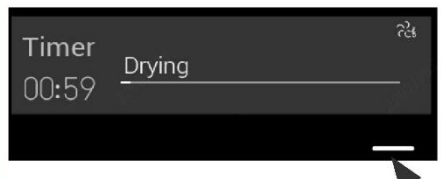

5-28



## 5.6.8 Dětský zámek

1. Po zvolení programu a spuštění cyklu stiskněte na 3 sekundy tlačítko (obr. 5-28), aktivuje se funkce dětského zámku a na obrazovce se zobrazí „Dětská pojistka zapnuta“. Dalším stisknutím tohoto tlačítka na 3 sekundy se funkce dětského zámku vypne a na obrazovce se zobrazí „Dětská pojistka vypnuta“.

• Ano, o Volitelně\*\*), / Ne

 Program	Max. náplň kg	 DOBA SUŠENÍ <b>h</b>	VOLITELNÉ MOŽNOSTI							
			Proměnlivý vzduch	Hygienický	Proti pomačkání	Teplota	Úroveň sušení	Připomínka žehlení	Prodleva	i-time
Eco ◀ *)	9	2:50	○	●	●	○	●	●	●	/
Smart AI	9	0:20	○	●	●	○	●	●	●	/
Košile	4,5	1:00	○	/	●	○	●	●	●	/
Bavlna	9	2:00	○	●	●	○	●	●	●	/
Syntetika	4,5	1:10	○	/	●	○	●	●	●	/
Jemné	2	1:00	○	/	●	○	●	●	●	/
Ručníky	6	1:50	○	●	●	○	●	●	●	/
Dětské prádlo	4	1:20	○	●	●	○	●	●	●	/
Sportovní	4,5	1:10	○	●	●	○	●	●	●	/
Objemné	2	2:10	○	●	●	○	●	●	●	/
Časovač	/	1:00	●	/	●	●	/	/	●	●
Rychlý 30'	4	0:30	○	/	/	○	/	/	●	/
Venkovní	4	0:50	○	/	●	○	●	●	●	/
Vlna	3	2:00	●	/	/	/	/	/	●	●
Přikrývky	1	1:30	○	/	●	●	/	/	●	●
Ohřátí	4	0:40	●	/	●	○	/	/	●	●
Noční sušení	6	2:00	○	●	●	○	●	●	●	/

\*) Nastavení zkušebního programu podle normy EN 61121, při sušení plné náplně pomocí programu Eco doporučujeme vypouštět kondenzát externě vypouštěcí hadicí. Pak nebude nutné vyprazdňovat zásobník na vodu během cyklu.

\*\*) Volitelné – znamená, že nejsou k dispozici všechny úrovně, podrobnosti najdete na displeji aktuálního spotřebiče.

### Technologie tepelného čerpadla

Kondenzační sušička s výměníkem tepla vyniká svou účinností s ohledem na spotřebu energie. Toto jsou informativní hodnoty stanovené za standardních podmínek. Skutečné hodnoty se mohou lišit od uvedených hodnot v závislosti na přepětí a podpětí, typu tkaniny, složení prádla určeného k sušení, zbytkové vlhkosti a aktuální náplni.

Program Bavlna / len	Rychlost odstředování v ot/min	Zbytková vlhkost v %	Čas v h:min	Spotřeba energie v kWh
Extra suché	1000	přibl. 60	3:50	2,30
Pro uložení do skříně	1000	přibl. 60	3:35	2,12
Připraveno k oblečení	1000	přibl. 60	3:20	1,63
Připraveno k žehlení	1000	přibl. 60	3:00	1,43



### Používání šetrné k životnímu prostředí

- ▶ Než vložíte prádlo do sušičky, co nejvíce ho odstřed'te.
- ▶ Nepřetěžujte sušičku.
- ▶ Než vložíte prádlo do sušičky, vytřepejte ho, aby se uvolnilo.
- ▶ Zvolte vhodný program sušení. Zajistěte, aby se prádlo nesusilo déle, než je nutné.
- ▶ Ujistěte se, že používáte sušičku s vyčištěnými filtry.



### 8.1 Škrobené prádlo

Škrobené prádlo zanechává na bubnu vrstvu škrobu a není vhodné pro sušičku.

### 8.2 Aviváž

Při praní nepoužívejte aviváž, protože prádlo v sušičce bude měkké a nadýchané.

### 8.3 Prádlo ošetřené prostředkem Soft Care

Používání prádla ošetřeného prostředkem „Soft Care“ může vést ke vzniku povlaku na filtrech textilního prachu. Může to způsobit ucpání filtrů. V takových případech doporučujeme buď nepřidávat prádlo ošetřené prostředkem Soft Care, nebo zvolit jinou značku. V každém případě se řiďte pokyny výrobce.

### 8.4 Malé náplně

V případě menšího množství než 1,0 kg by se měl vybrat program „Časovač“, protože někdy se stává, že snímač není schopen zjistit úroveň sušení malé náplně.

### 8.5 Vnitřní kontrolka bubnu

Když je spotřebič zapnutý, kontrolka bubnu svítí i při otevřených dvířkách.

### 8.6 Servisní dvířka

Zajistěte, aby byla servisní dvířka za provozu vždy zavřená.

### 8.7 Ochrana proti pomačkání

Pokud se po skončení cyklu nevyjme prádlo, buben se občas pootočí, aby se předešlo vzniku záhybů.

### 8.8 Zbývající čas

Délka programu je ovlivňována následujícími faktory: typ tkaniny, velikost náplně, obsah vlhkosti, požadovaná úroveň sušení, stejně jako rychlost odstředování během praní. Tyto faktory jsou v průběhu programu zaznamenávány elektronikou a podle toho se koriguje zbývající čas.

### 8.9 Velmi velké kusy

Pokud po skončení cyklu není dosaženo požadované úrovně sušení, uvolněte prádlo a znovu jej vysušte s použitím časovaného programu (ČASOVAČ).

### 8.10 Velmi jemné tkaniny

Textilie, které se snadno srážejí nebo ztrácejí tvar, stejně jako hedvábné punčochy a spodní prádlo by se neměly vkládat přímo do sušičky. Vložte jemné prádlo do vaku na prádlo a nepřesušujte jej.

## 8.11 Pletené prádlo a tkaniny

Pro sušení pleteného prádla a tkanin doporučujeme používat program Jemné, aby se zamezilo přesušení.

## 8.12 Oblečení z výprodeje

Před sušením se doporučuje zavřít zip a obrátit prádlo naruby, aby se zamezilo přesušení.

## 8.13 Kovové ozdoby

Pokud jsou na oblečení kovové ozdoby a plastové cvočky, před sušením by se měly správně zabalit, aby nenarážely do bubnu a nepoškodily ho.

## 8.14 Zvukový signál

Zvukový signál může být aktivován:

- ▶ Když je plný zásobník na vodu.
- ▶ Když dojde k poruše.

## Tabulka ošetřování prádla

Praní		
 Pratelné do 95 °C, normální postup	 Pratelné do 60 °C, normální postup	 Pratelné do 60 °C, šetrný postup
 Pratelné do 40 °C, normální postup	 Pratelné do 40 °C, šetrný postup	 Pratelné do 40 °C, velmi šetrný postup
 Pratelné do 30 °C, normální postup	 Pratelné do 30 °C, šetrný postup	 Pratelné do 30 °C, velmi šetrný postup
 Perte v ruce, max. 40 °C	 Neperte	
Bělení		
 Lze bělit jakýmkoli prostředkem	 Pouze kyslík/bez chlóru	 Nebělte
Sušení		
 Lze sušit v sušičce při normální teplotě	 Lze sušit v sušičce při nižší teplotě	 Nesušte v sušičce
 Sušení na šňůře	 Sušení naplocho	
Žehlení		
 Žehlete při maximální teplotě do 200 °C	 Žehlete při střední teplotě do 150 °C	 Žehlete při nízké teplotě do 110 °C bez páry (žehlení s párou by mohlo způsobit nevratné poškození)
 Nežehlete		

### 9.1 Příprava spotřebiče

1. Připojte spotřebič k napájení (220 V až 240 V~ / 50 Hz) (obr. 9-1). Přečtěte si také oddíl INSTALACE.
2. Ujistěte se, že:
  - ▶ Zásobník na vodu je prázdný a správně nainstalovaný. (Obr. 9-2.)
  - ▶ Filtr textilního prachu je čistý a správně nainstalovaný. (Obr. 9-3.)
  - ▶ Filtr kondenzátoru je čistý a správně nainstalovaný (obr. 9-4).

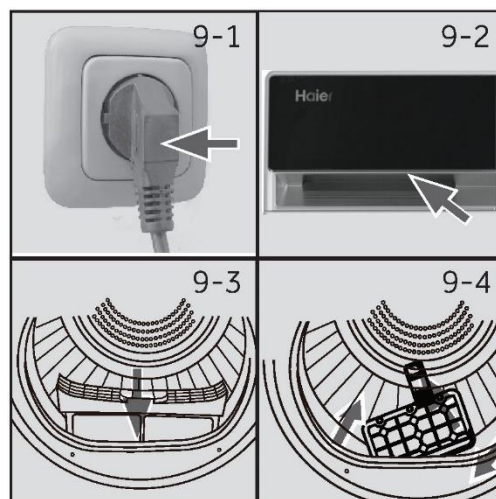

### 9.2 Příprava prádla

- ▶ Roztřídte oblečení podle typu tkaniny (bavlna, syntetika, vlna atd.). Sušte pouze prádlo, které bylo odstředěno.
- ▶ Vyndejte z kapes všechny ostré nebo hořlavé předměty, například klíče, zapalovače a zápalky. Odstraňte tvrdé ozdobné předměty, například brože.
- ▶ Zapněte zipy, zkontrolujte, zda jsou knoflíky pevně přišité a vložte menší kusy, například ponožky, podprsenky atd., do síťového vaku.
- ▶ Rozložte objemné kusy, například prostěradla, ubrusy atd.
- ▶ Řiďte se pokyny na štítcích prádla a sušte jen oděvy určené k sušení v sušičce.

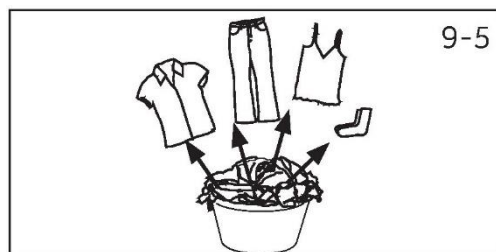

Referenční náplň	Složení	Průměrná hmotnost na kus
Prostěradlo (jedno)	Bavlna	Přibl. 800 g
Oděvy ze smíšených tkanin	/	Přibl. 800 g
Bundy	Bavlna	Přibl. 800 g
Džíny	/	Přibl. 800 g
Montérky	Bavlna	Přibl. 950 g
Pyžama	/	Přibl. 200 g
Košile	/	Přibl. 300 g
Ponožky	Smíšené tkaniny	Přibl. 50 g
Trička	Bavlna	Přibl. 300 g
Spodní prádlo	Smíšené tkaniny	Přibl. 70 g

**i** Tipy:

- ▶ Oddělte bílé prádlo od barevného.
- ▶ Ložní prádlo a povlaky na polštář by měly mít zapnuté knoflíky, aby uvnitř neuvízly malé kusy prádla.
- ▶ Zapněte zipy a háčky a zavažte volné řemínky bez kovových součástí, šňůrky zástěr atd.
- ▶ Před vložením do sušičky odstraňte volné kovové součásti oděvů, například kovové knoflíky.
- ▶ Nepřesušujte nežehlivé prádlo. Hrozí nebezpečí pomačkání. Dokončete sušení na vzduchu.
- ▶ Prádlo jako pletené oblečení se někdy může přesušit. Vždy se doporučuje zvolit úroveň sušení „Pro žehlení“.
- ▶ Pro předsušené vícevrstvé oděvy nebo konečné sušení by se měl použít časovaný program (ČASOVAČ).

**9.3 Vkládání prádla do spotřebiče**

- ▶ Vkládejte předem roztříděné a uvolněné prádlo.
- ▶ Nepřeplňujte.
- ▶ Pečlivě zavřete dvířka. Ujistěte se, že oděvy nejsou přivřené.

**9.4 Vyjímání a přidávání oděvů**

Chcete-li vyjmout nebo přidat oděvy, program lze kdykoli přerušit:

- ▶ V případě otevření dvířek se přeruší cyklus.  
Při vyjímání nebo přidávání prádla buďte opatrní! Vnitřek bubnu nebo samotné oděvy mohou být horké, takže hrozí nebezpečí popálení.
- ▶ Chcete-li pokračovat v programu, zavřete dvířka a stiskněte tlačítko „Spustit/Pozastavit“.

**POZOR!**

Netextilní materiály, stejně jako předměty, které jsou malé, volné nebo mají ostré hrany, by mohly způsobit závady a poškodit oblečení a spotřebič.

**VAROVÁNÍ!**

Nikdy nevypínejte sušičku před dokončením cyklu sušení, pokud rychle nevyjmete všechny kusy prádla a nerozložíte je tak, aby se mohlo uvolnit teplo.

9-7

**9.5 Plnění sušičky**

1. Rovnoměrně rozložte prádlo v bubnu a ujistěte se, že sušička není přeplněná.
2. Zapněte sušičku stisknutím tlačítka napájení (obr. 9-7).

## Upozornění

Aviváž nebo podobné prostředky se musí používat podle pokynů výrobce.

- Nastavte funkce jako Teplota, Úroveň sušení, Prodleva. Potom spusťte cyklus sušení stisknutím tlačítka Spustit/Pozastavit (obr. 9-9).

### 9.6 Konec cyklu sušení

Po dokončení cyklu sušení se sušička automaticky zastaví. Na displeji se asi na 5 sekund zobrazí KONEC. Otevřete dvířka sušičky a vyjměte oblečení.

- Vypněte sušičku stisknutím tlačítka napájení (obr. 9-10).
- Odpojte sušičku od síťové zásuvky (obr. 9-11).
- Po každém cyklu sušení vyprázdněte zásobník na vodu (obr. 9-12).
- Po každém cyklu sušení vyčistěte filtr textilního prachu (obr. 9-13).
- Po každém cyklu sušení vyčistěte filtr kondenzátoru (obr. 9-14).

### 9.7 Používání funkce i-Refresh Pro

#### Instalace modulu ultrazvukového rozprašování

Modul ultrazvukového rozprašování se nachází v pravém horním rohu bubny (obr. 9-15).

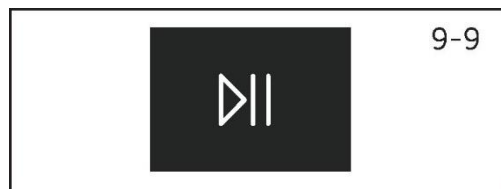

9-9

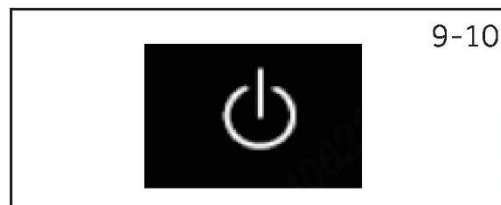

9-10

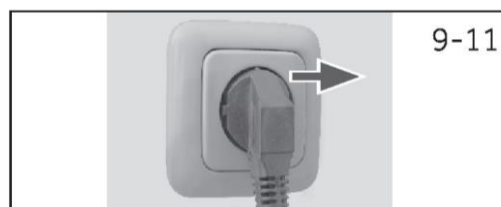

9-11



9-12

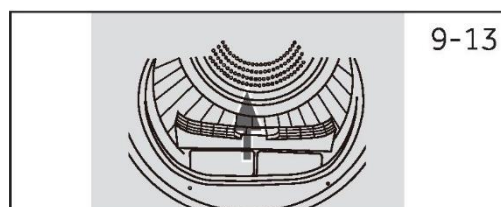

9-13

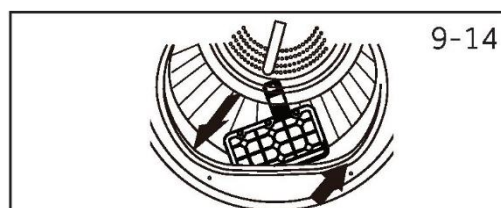

9-14

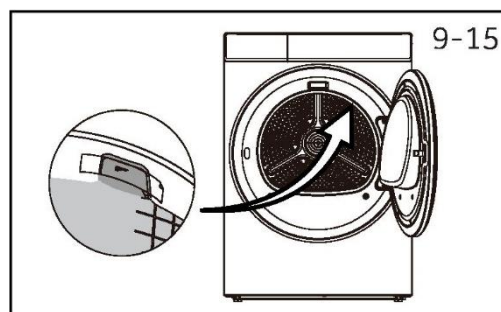

9-15

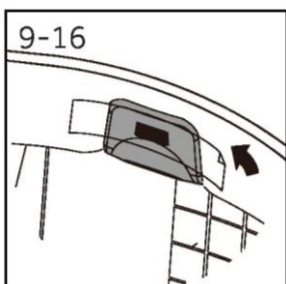

Při prvním použití odstraňte horní upevňovací pásku (obr. 9-16).

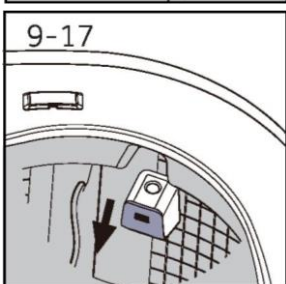

Modul je magneticky spojen se spotřebičem, lze jej snadno vyjmout zatažením ve směru šipky (obr. 9-17).



Chcete-li naplnit modul pročištěnou vodou, zvedněte kroužek, otočte ho doleva a vytáhněte ho ven. Po naplnění pročištěnou vodou zavřete víko otočením kroužku doprava, nainstalujte modul zpět do spotřebiče a volbou funkce i-Refresh Pro spusťte určený cyklus, který osvěží vaše oblečení.

## **i** Upozornění

- ▶ Doporučuje se každý měsíc čistit rozprašovací hlavu bavlněným tamponem namočeným ve vodě.
- ▶ Před použitím této funkce je zapotřebí naplnit prostor modulu pročištěnou vodou.

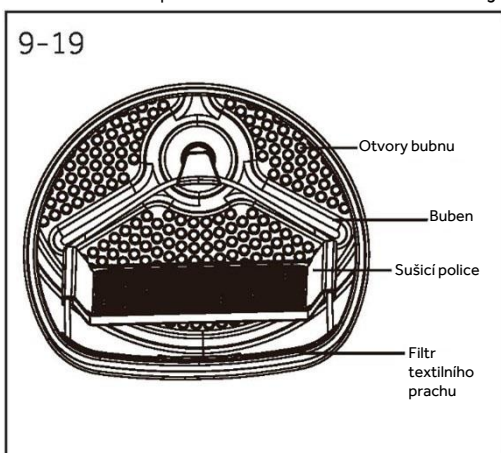

## 9.8 Používání sušicí police

Sušicí police je určena pro kusy, které se nedoporučuje sušit v sušičce, například sportovní obuv, tenisky, svetry nebo jemné prádlo.

1. Otevřete dvířka sušičky.
2. Zkontrolujte, zda je buben prázdný.
3. Vložte sušicí polici do bubnu.
4. Ujistěte se, že police je vložena v otvoru filtru textilního prachu a zajištěna v otvoru bubnu.

## **i** Upozornění

- ▶ Nepoužívejte tuto sušicí polici, když je v sušičce jiné prádlo.
- ▶ Během sušení dbejte na to, aby byly jednotlivé kusy umístěny na polici a nehrozilo nebezpečí zachycení přiček během otáčení bubnu.
- ▶ Maximální hmotnost mokrých kusů prádla: 1,5 kg.

### 10.1 Čištění filtru textilního prachu

Po každém cyklu sušení vyčistěte filtr textilního prachu.

1. Vyměňte filtr textilního prachu z bubnu (obr. 10-1).
2. Otevřete filtr textilního prachu (obr. 10-2).
3. Odstraňte z filtru zbytky textilního prachu (obr. 10-3).
4. Vložte vyčištěný filtr textilního prachu zpět do sušičky (obr. 10-4).

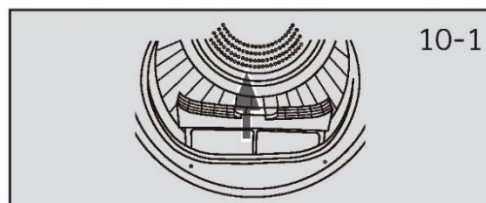

10-1

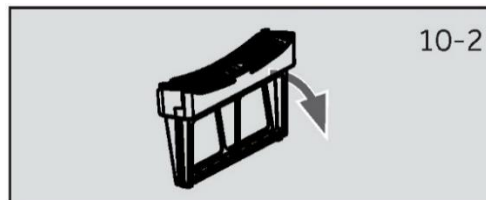

10-2

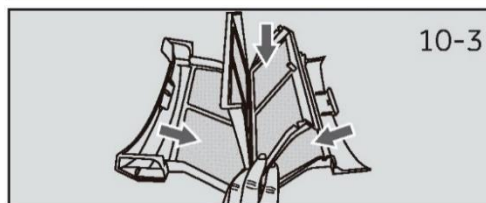

10-3

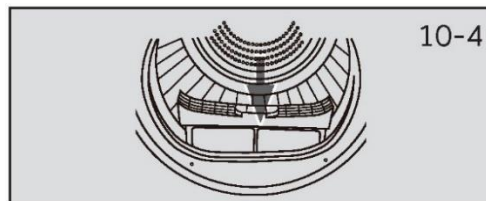

10-4

### 10.2 Čištění filtru kondenzátoru

Po každém cyklu sušení vyčistěte filtr.

1. Otevřete dvířka.
2. Vytáhněte filtr textilního prachu z předního kanálu (obr. 10-6).
3. Vytáhněte filtr kondenzátoru ze vzduchového kanálu (obr. 10-7).
4. Oddělte houbový filtr od filtru kondenzátoru a odstraňte z něj všechny zbytky (obr. 10-8).
5. Opět nainstalujte houbu do filtru kondenzátoru a vložte ho zpět do kanálu.

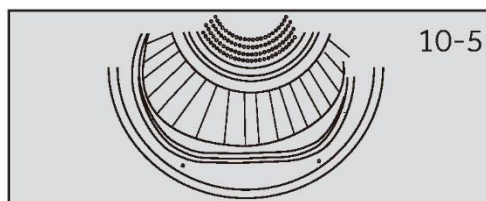

10-5

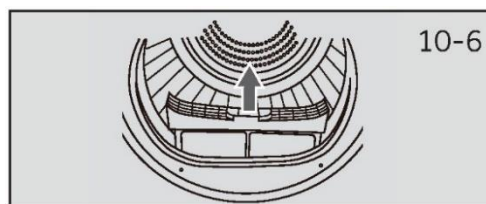

10-6

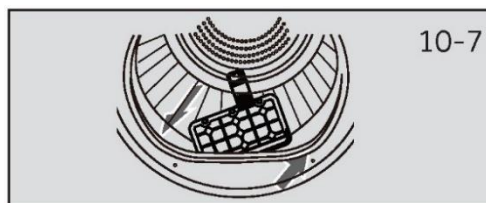

10-7

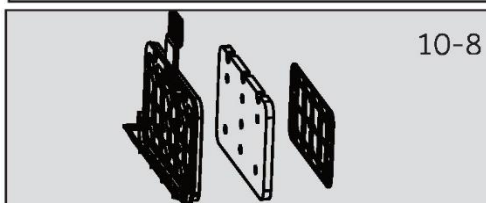

10-8



#### Upozornění

Pokud je filtr textilního prachu/filtr kondenzátoru velmi znečištěný, lze jej vyčistit pod tekoucí vodou. Před použitím ho nechte úplně uschnout.

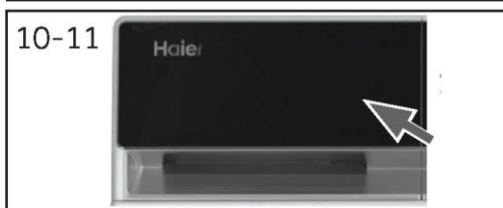
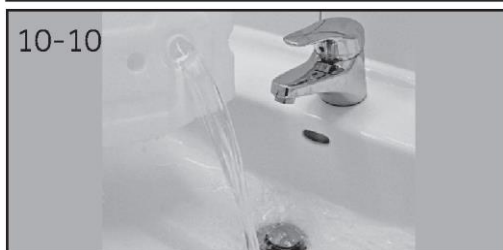

## 10.3 Vyprázdněte zásobník na vodu

Během provozu se pára kondenzuje na vodu a shromažďuje se v zásobníku na vodu. Po každém cyklu sušení vyprázdněte zásobník na vodu.

1. Vytáhněte zásobník na vodu z držáku (obr. 10-9).
2. Vyprázdněte zásobník na vodu (obr. 10-10).
3. Nainstalujte zásobník na vodu zpět do sušičky (obr. 10-11).



## Upozornění

Vodu nepoužívejte k pití ani ke zpracování potravin.

## 10.4 Sušička

Otřete vnější povrch sušičky a ovládací panel vlhkou látkou. Nepoužívejte žádná organická rozpouštědla ani brusné přípravky, abyste nepoškodili zařízení.

## 10.5 Buben

Po nějaké době provozu se uvnitř bubnu vytvoří neviditelná vrstva z mikročástiček vápíku a minerálních látek obsažených ve vodě. Odstraňte ji vlhkou látkou a trochou pracího prostředku. Nepoužívejte žádná organická rozpouštědla ani brusné přípravky, abyste nepoškodili zařízení.



Mnoho problémů můžete vyřešit sami bez konkrétních odborných znalostí. Zkontrolujte všechny možnosti a řiďte se níže uvedenými pokyny, než se obrátíte na poprodejní servis. Viz ZÁKAZNICKÝ SERVIS.



## VAROVÁNÍ!

- ▶ Před zahájením údržby vypněte spotřebič a vytáhněte zástrčku napájecího kabelu ze zásuvky.
- ▶ Servis elektrického zařízení by měli provádět pouze kvalifikovaní elektrikáři, protože nepatřičné opravy by mohly vést k vážným následným škodám.
- ▶ Poškozený napájecí kabel by měl vyměnit pouze výrobce, jeho servisní zástupce nebo pracovníci s podobnou kvalifikací, aby se vyloučilo riziko.

Displej	Řešení
Zásobník na vodu je plný, vyprázdněte ho.	Vyprázdněte zásobník.
F2: Závada vypouštěcího čerpadla nebo závada hladinového spínače.	Kontaktujte zákaznický servis.
F32: Snímač teploty na výstupu kondenzátoru je porouchaný.	Kontaktujte zákaznický servis.
F33: Snímač teploty na výstupu kompresoru je porouchaný.	Kontaktujte zákaznický servis.
F4: Abnormální ohřev.	Kontaktujte zákaznický servis.
FC2: Závada v komunikaci desky napájení a desky displeje.	Kontaktujte zákaznický servis.
FC0: Závada hlavního vedení.	Kontaktujte zákaznický servis.
FC1: Závada v komunikaci motoru.	Kontaktujte zákaznický servis.
F7: Závada motoru (přetížení nebo přehřátí desky budiče motoru)	Kontaktujte zákaznický servis.
FC6: Závada v komunikaci ventilátoru s proměnnou frekvencí.	Kontaktujte zákaznický servis.
FE: Porucha činnosti ventilátoru s proměnnou frekvencí.	Kontaktujte zákaznický servis.
FH: Vadná konfigurace IOT.	Kontaktujte zákaznický servis.
FCD: Závada v komunikaci desky budiče kompresoru.	Kontaktujte zákaznický servis.
FF: Závada kompresoru.	Kontaktujte zákaznický servis.
FCU: Závada v komunikaci desky UI a desky displeje.	Kontaktujte zákaznický servis.

Jestliže se chybové kódy objevují znovu i po přijetí příslušných opatření, vypněte spotřebič, odpojte napájení a obraťte se na zákaznický servis.

## Řešení problémů bez kódů na displeji

Problém	Možná příčina	Možné řešení
Sušička neběží.	<ul style="list-style-type: none"> <li>• Špatné připojení napájení.</li> <li>• Výpadek napájení.</li> <li>• Není nastaven žádný program sušení.</li> <li>• Zařízení není zapnuté.</li> <li>• Dvířka nejsou správně zavřena.</li> </ul>	<ul style="list-style-type: none"> <li>• Zkontrolujte připojení k síťovému napájení.</li> <li>• Zkontrolujte napájení.</li> <li>• Nastavte nějaký program sušení.</li> <li>• Zapněte zařízení.</li> <li>• Zavřete správně dvířka.</li> </ul>
Sušička neběží a na displeji se zobrazuje slovo KONEC.	<ul style="list-style-type: none"> <li>• Prádlo dosáhlo úrovně sušení stanovené nastavením programu.</li> </ul>	<ul style="list-style-type: none"> <li>• Zkontrolujte, zda je program správně nastavený.</li> </ul>
Sušení trvá příliš dlouho a výsledky jsou neuspokojivé.	<ul style="list-style-type: none"> <li>• Program není správně nastaven.</li> <li>• Filtr je zanesený.</li> <li>• Výparník je ucpaný.</li> <li>• Sušička je přetížená.</li> <li>• Prádlo je příliš mokré.</li> <li>• Odvětrávací potrubí je ucpané.</li> </ul>	<ul style="list-style-type: none"> <li>• Ujistěte se, že je program správně nastavený.</li> <li>• Vyčistěte filtrační síto.</li> <li>• Vyčistěte výparník.</li> <li>• Snižte množství prádla.</li> <li>• Před sušením úplně odstředte prádlo.</li> <li>• Zkontrolujte a vyčistěte odvětrávací potrubí.</li> </ul>
Zbývající čas na displeji se zastavil nebo přeskakuje.	<p>Zbývající čas bude nepřetržitě upravován na základě následujících faktorů:</p> <ul style="list-style-type: none"> <li>• Tkanina prádla.</li> <li>• Hmotnost náplně.</li> <li>• Stupeň vlhkosti prádla.</li> <li>• Teplota okolí.</li> </ul>	<p>Automatické upravování je běžný jev.</p>

**Upozornění: všechny obrázky týkající se instalace lze nalézt na začátku této příručky.**

### 12.1 Příprava

- ▶ Nejprve odstraňte všechny obalový materiál včetně polystyrenové základny. Při odstraňování obalového materiálu mohou být patrné vodní kapky. Jedná se o normální jev v důsledku vodní zkoušky ve výrobním závodě.



#### Upozornění

Zlikvidujte obalový materiál způsobem šetrným k životnímu prostředí. Chcete-li informace o sběrných místech, obraťte se na prodejce nebo místní úřady.



#### VAROVÁNÍ!

Po přepravě a instalaci je NUTNÉ nechat sušičku dvě hodiny stát, než ji bude možné použít.

### 12.2 Přeprava a doba čekání

Přepravujte spotřebič pouze ve vodorovné poloze. V kapsli kompresoru se nachází bezúdržbový mazací olej. V případě naklonění během přepravy se olej může dostat do uzavřeného potrubního systému. Před připojením spotřebiče k napájení musíte počkat 2 hodiny, aby všechny olej natekl zpět do kapsle.

### 12.3 Umístění spotřebiče

Spotřebič by se měl postavit na rovný a pevný povrch. Nastavte nohy na požadovanou výšku (obr. 12-1).

### 12.4 Instalace pod pracovní desku

Rozměry výklenku by se měly přinejmenším shodovat s vyobrazenými rozměry (obr. 12-2).

1. Umístěte spotřebič vedle otvoru. Ujistěte se, že všechny přípojky jsou snadno přístupné a funkční.
2. Nastavte všechny nohy tak, abyste dosáhli stabilní vodorovné polohy.
3. Opatrně nainstalujte spotřebič do výklenku.
4. Ujistěte se, že na tomto místě je dostatečné větrání.

### 12.5 Připojení k elektrickému napájení

Před každým připojením zkontrolujte:

- ▶ Zda napájení, zásuvka a jištění odpovídají údajům na typovém štítku.
- ▶ Zda je síťová zásuvka uzemněná a nepoužívá se rozbočovací adaptér ani prodlužovací kabel.
- ▶ Zda zástrčka přesně zapadne do zásuvky.
- ▶ **Pouze pro Spojené království:** Britská zástrčka vyhovuje normě BS1363A.

Zasuňte zástrčku do zásuvky (obr. 12-3).

**VAROVÁNÍ!**

Pokud se poškodí napájecí kabel, výměnu musí provést servisní zástupce (viz záruční list), aby se vyloučilo riziko!

**12.6 Obrácení dvířek**

- ▶ Než začnete, odpojte sušičku ze zásuvky.
- ▶ S díly zacházejte opatrně, abyste nepoškrábali lak.
- ▶ Zajistěte pro dvířka pracovní plochu, která je nepoškrábe.
- ▶ Nástroje, které budete potřebovat: Křížový šroubovák.
- ▶ Jakmile začnete, skříň nepohybujte, dokud nebude obrácení dvířek dokončeno.
- ▶ Tyto pokyny se týkají výměny závěsů z pravé strany na levou. Pokud je chcete přehodit zpět na pravou stranu, postupujte podle stejného návodu, pouze zaměňte pravou a levou stranu.

**1. Vyměňte sestavu dvířek**

Otevřete dvířka. Vyšroubujte dva šrouby, které připevňují sestavu závěsu/dvířek k sušičce. Opatrně dejte sestavu závěsu/dvířek stranou (obr. 12-4).

**2. Odstraňte, otočte a vraťte vnitřní dvířka**

Odstraňte osm nálepek a šroubů připevňujících vnitřní dvířka k vnějším dvířkům. Demontujte vnitřní dvířka, otočte je o 180° a pomocí stejných osmi šroubů a nálepek je nainstalujte zpět do vnitřních dvířek (obr. 12-5).

**3. Odstraňte, otočte a vraťte zámek dvířek a západkový plech**

Vyšroubujte dva šrouby, které drží západkový plech, a potom vyjměte jeden šroub zámku dveří, zatlačte dolů a vyjměte zámek, otočte jej o 180° a nainstalujte jej na opačnou stranu pomocí stejných 3 šroubů a plechů (obr. 12-6).

**4. Otočte a vraťte sestavu závěsu/dvířek**

Otočte sestavu závěsu/dvířek a přišroubujte ji na sušičku (obr. 12-7).

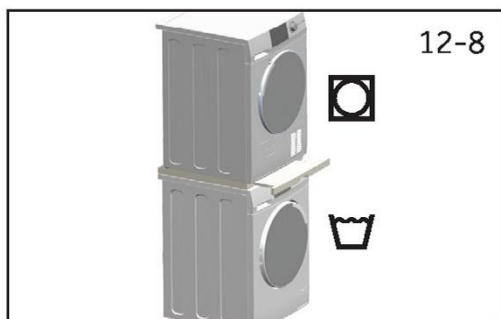
**12.7 Umístění sušičky na pračku**

Sušičku je možné umístit na pračku. (Obr. 12-8.)  
 Ne každá pračka je vhodná k tomuto účelu.  
 Informace o umístění na sebe a odpovídající montážní sada jsou k dispozici u místního prodejce.  
 Sada se dodává s montážními pokyny, které podrobně popisují jednotlivé kroky instalace.

### 12.8 Vyrovnání sušičky

Je DŮLEŽITÉ vyrovnat sušičku, aby bylo jisté, že poběží účinně s minimální hlučností. Sušička by měla být vyrovnána, aby stála rovnoměrně na všech čtyřech nohách. Ujistěte se, že sušička s v žádném směru nekývá.

#### Stranové vyrovnání sušičky (obr. 12-10):

- Umístěte vodováhu doprostřed zadní strany sušičky.
- Seřizujte zadní nohy, dokud nebude sušička stranově vyrovnána.
- Nikdy nevyšroubujte celé nohy z pouzder.

#### Předozadní vyrovnání sušičky (obr. 12-9):

- Umístěte vodováhu na levou stranu.
- Seřídte přední levou nohu (vysuňte ji dolů).
- Opakujte totéž s pravou nohou.

#### Dvkrát zkontrolujte, zda je sušička vyrovnaná (obr. 12-9):

- Umístěte vodováhu doprostřed přední strany sušičky.
- Ujistěte se, že sušička s v žádném směru nekývá.
- Pokud není sušička vyvážená, opakujte výše uvedené kroky.

Po vyrovnání by rohy skříně sušičky měly být nad podlahou a sušička se nesmí v žádném směru kývat.

### 12.9 Vypouštění

Sušička je vybavena kondenzační jednotkou, ve které se během cyklu hromadí voda. Tato voda se hromadí ve vyjímatelném zásobníku na vodu v levé horní části sušičky. Nahromaděnou vodu je nutné vyprázdnit po každém cyklu sušení, nebo můžete sušičku sestavit tak, aby se automaticky vypouštěla pomocí dodané vypouštěcí hadice. Pokud je to možné, doporučujeme sestavit sušičku s automatickým vypouštěním, zejména při sušení s plnou náplní, aby se vyloučilo riziko, že bude nutné vyprázdnit zásobník na vodu během cyklu.

- Vyjměte černou hadici z přípojky na zadní straně sušičky (vpravo dole na zadní straně, obr. 12-11).
- Rozviňte šedou vypouštěcí hadici (dodanou se sušičkou) a připojte ji k vypouštěcímu otvoru spotřebiče (obr. 12-12).
- Umístěte druhý konec vypouštěcí hadice do vany nebo stoupací trubky.

## Informační list výrobku (podle EU 392/2012)

Ochranná známka	Haier
Identifikační značka modelu	HD90-A3Q397U1 HD90-A3Q397SU1
Jmenovitá kapacita (kg)	9
Druh sušičky	S tepelným čerpadlem
Třída energetické účinnosti	A+++
Vážená roční spotřeba energie (AE <sub>c</sub> v kWh/rok) <sup>1)</sup>	175
Sušička s automatikou nebo bez ní	S automatikou
Spotřeba energie standardního programu pro bavlnu <sup>3)</sup> při plné náplni (kWh/cyklus)	1,42
Spotřeba energie standardního programu pro bavlnu <sup>3)</sup> při částečné náplni (kWh/cyklus)	0,81
Spotřeba energie ve vypnutém režimu (W)	0,49
Spotřeba energie v pohotovostním režimu (W)	0,67
Délka „pohotovostního režimu“ (min) <sup>2)</sup>	40
Standardní program sušení <sup>3)</sup>	ECO ◀
Vážená doba trvání standardního programu sušení <sup>3)</sup> při plné a částečné náplni (min)	150
Doba trvání standardního programu pro bavlnu <sup>3)</sup> při plné náplni (min)	208
Doba trvání standardního programu pro bavlnu <sup>3)</sup> při částečné náplni (min)	125
Třída účinnosti kondenzace <sup>4)</sup>	A
Vážená účinnost kondenzace pro standardní program pro bavlnu <sup>3)</sup> při plné a částečné náplni (%)	89
Průměrná účinnost kondenzace pro standardní program pro bavlnu <sup>3)</sup> při plné náplni	90
Průměrná účinnost kondenzace pro standardní program pro bavlnu <sup>3)</sup> při částečné náplni	91
Vážená hladina akustického výkonu standardního programu pro bavlnu <sup>3)</sup> při plné náplni (dB)	61
Vestavný nebo volně stojící	Volně stojící/vestavný

- 1) Na základě 160 cyklů sušení se standardním programem pro bavlnu při plné a částečné náplni a spotřeby v režimech snížené spotřeby. Skutečná spotřeba energie na cyklus bude záviset na způsobu používání spotřebiče.
- 2) V případě, že existuje systém řízení výkonu.
- 3) Tento program použitý při plné a částečné náplni je standardní program sušení, k němuž se vztahují informace na štítku a v informačním listu. Tento program je vhodný k sušení normálního mokrého bavlněného prádla a jedná se o nejúčinnější program pro bavlnu z hlediska spotřeby energie.
- 4) Třída G znamená nejnižší účinnost a třída A nejvyšší účinnost.

### Další údaje

Napájení (viz typový štítek) – napětí / proud / příkon	220–240 V~, 50 Hz / 2,7 A / 630 W
Přípustná teplota okolí	5 °C až 35 °C
Fluorovaný skleníkový plyn	R290
Objem	0,15 kg

### Rozměry výrobku

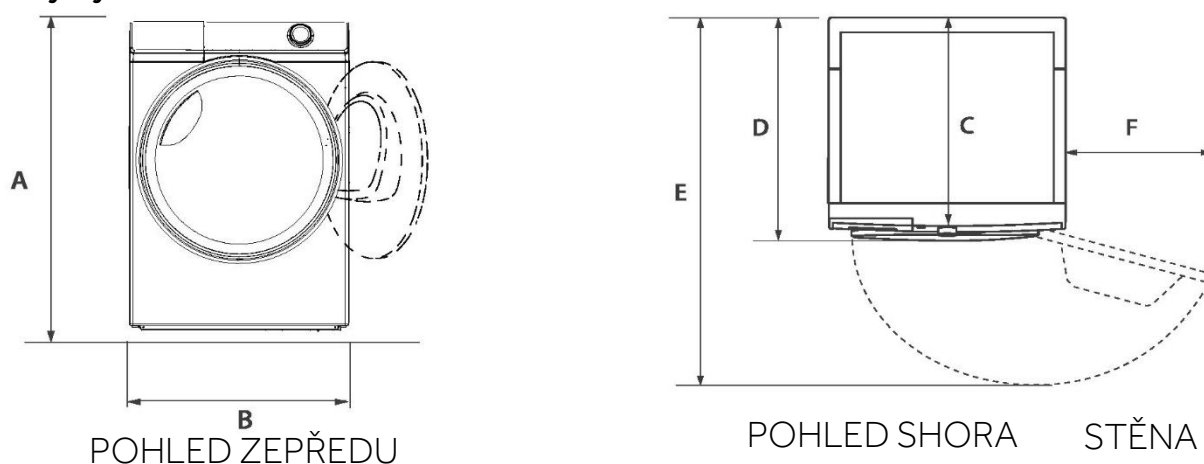

ROZMĚRY VÝROBKU	HD90
A Celková výška výrobku mm	845
B Celková šířka výrobku mm	595
C Celková hloubka výrobku (velikost k hlavnímu ovládacímu panelu) mm	660
D Celková hloubka výrobku mm	700
E Hloubka s otevřenými dvířky mm	1135
F Minimální vzdálenost dvířek od sousední stěny mm	250

Poznámka: Přesná výška sušičky je závislá na tom, jak daleko vyčnívají nohy ze spodní strany spotřebiče. Prostor, do kterého instalujete sušičku, musí být alespoň o 40 mm širší a o 20 mm hlubší než její rozměry.

### **Poznámka: Odchytky**

Vzhledem k neustálým aktualizacím aplikace hOn se funkce a rozhraní displeje v aplikaci mohou lišit od následujícího popisu.

#### 14.1 Všeobecné informace

Tento spotřebič je vybaven Wi-Fi. K ovládání programů můžete používat chytrý telefon s aplikací hOn.

### **VAROVÁNÍ!**

Dodržujte bezpečnostní opatření uvedená v této uživatelské příručce a dbejte na jejich dodržování i při ovládání spotřebiče prostřednictvím aplikace hOn, když jste mimo domov. Také se musíte řídit pokyny v aplikaci hOn.

#### 14.2 Požadavky

1. Jeden bezdrátový směrovač (s protokolem 802.11b/g/n), který podporuje pouze frekvenční pásmo 2,4 GHz. Délka SSID směrovače je 1–32 znaků (včetně 1 a 32) a délka hesla je 8–64 znaků. Minimální délka hesla musí být 8 znaků. Metody šifrování směrovače zahrnují otevřené spojení, WPA-PSK a WPA2-PSK.
2. Aplikace je k dispozici pro zařízení s operačním systémem Android, Huawei nebo iOS, a to jak pro tablety, tak pro chytré telefony.
3. Spotřebič musí být nainstalován na takovém místě, kde může přijímat silný signál Wi-Fi. Jakmile je spotřebič správně spárován s aplikací, ale není náležitě připojen k bezdrátovému směrovači, na displeji se nezobrazuje ikona Wi-Fi.

#### 14.3 Stažení a instalace aplikace hOn:

Stáhněte si aplikaci hOn do svého zařízení zaměřením následujícího kódu QR:



nebo z tohoto odkazu: [go.haier-europe.com/download-App](http://go.haier-europe.com/download-App)

<b>Rozsah frekvencí (OFR)</b>	2400 MHz-2483,5 MHz
<b>Max. výkon (EIRP)</b>	20 dBm
<b>Standart bezdrátového přenosu</b>	IEEE802.11b/g/n a BLE V4.2

### **Poznámka: Registrace**

Registrace je nutná při prvním použití nebo po formálním odstranění/uzavření účtu. Pro další používání je třeba po přihlášení zadat uživatelské jméno a heslo.



#### 14.4 Registrace a párování s aplikací

1. Připojte chytrý telefon k domácí síti Wi-Fi, ke které chcete připojit spotřebič.
2. Otevřete aplikaci.
3. Vytvořte si profil uživatele (nebo se přihlaste, pokud jste ho již vytvořili).
4. Spárujte spotřebič podle pokynů v aplikaci.



##### **Poznámka: Síť Wi-Fi**

Spotřebič není možné připojit k veřejné síti Wi-Fi. Mohlo by dojít k selhání.



##### **Poznámka: Používejte stejnou síť Wi-Fi**

Připojte se chytrým telefonem k síti, ke které chcete připojit spotřebič.

#### 14.5 Aktivace dálkového ovládání



1. Zkontrolujte, zda je směrovač zapnutý a připojený k internetu.
2. Vložte prádlo a zavřete dvířka.
3. Pomocí aplikace spusťte cyklus; ovládací panel bude deaktivován kromě tlačítek „Napájení“ a „Start/Pozastavit“.
4. Dálkové ovládání lze aktivovat také stisknutím tlačítka „“ za běhu cyklu.
5. Jakmile je cyklus dokončen, dálkové ovládání se vypne.
6. Po dvou minutách přejde spotřebič do vypnutého režimu.



##### **Poznámka: Ukončení dálkového ovládání**

Pokud po aktivaci dálkového ovládání uživatel do 10 minut nespustí žádný cyklus z aplikace, spotřebič přejde do odloženého síťového pohotovostního režimu, ponechá dálkové ovládání zapnuté po dobu až 24 hodin a potom se vypne.

#### 14.6 Deaktivace dálkového ovládání

1. Chcete-li ukončit dálkové ovládání za běhu cyklu, stiskněte tlačítka „“ na ovládacím panelu. Spotřebič nechá běžet cyklus a přejde do režimu pouze pro čtení.
2. Chcete-li obnovit dálkové ovládání, znovu stiskněte tlačítka „“.
3. Ovládejte spotřebič pomocí aplikace.

#### 14.7 Konec cyklu se zapnutým dálkovým ovládáním

1. Na konci cyklu se dálkové ovládání deaktivuje.
2. Po dvou minutách se spotřebič automaticky vypne.

**Poznámka: Zrušení/resetování přihlašovacích údajů k síti**

Tento postup provedte pouze v případě, že se chystáte prodat spotřebič.

**14.8 Odstranění konfiguračních údajů**

1. Stiskněte tlačítko „“ a podržte ho 5 sekund. Na ovládacím panelu se zobrazí „Chcete resetovat přihlašovací údaje k síti Wi-Fi?“.
2. Potvrďte stisknutím tlačítka „Ano“.
3. Konfigurační údaje budou odstraněny.

Doporučujeme využívat zákaznický servis společnosti Haier a používat originální náhradní díly.

V případě nějakého problému se spotřebičem si nejprve přečtěte část ŘEŠENÍ PROBLÉMŮ.

Pokud v ní nenajdete řešení, kontaktujte:

- ▶ místního prodejce nebo
- ▶ navštivte část Servis a podpora na stránkách [www.haier.com](http://www.haier.com), kde najdete telefonní čísla a časté otázky týkající se aktivace požadavku na servis.

Chcete-li kontaktovat náš servis, ujistěte se, že máte k dispozici následující údaje. Tyto údaje lze najít na typovém štítku.

Model \_\_\_\_\_ Sériové č. \_\_\_\_\_

V případě záruky se také podívejte do záručního listu dodaného s výrobkem.

Se všeobecnými dotazy obchodní povahy se v Evropě obraťte na následující adresy:

Evropské adresy společnosti Haier			
Země*	Poštovní adresa	Země*	Poštovní adresa
<b>Itálie</b>	Haier Europe Trading SRL Via De Cristoforis, 12 21100 Verese ITÁLIE	<b>Francie</b>	Haier France SAS 53 Boulevard Ornano- Pleyad 3 93200 Saint Denis FRANCIE
<b>Španělsko</b> <b>Portugalsko</b>	Haier Iberia SL Pg. Garcia Faria, 49-51 08019 Barcelona ŠPANĚLSKO	<b>Belgie-FR</b> <b>Belgie-NL</b> <b>Nizozemsko</b> <b>Lucembursko</b>	Haier Benelux SA Anderlecht Route de Lennik 451 BELGIE
<b>Německo</b> <b>Rakousko</b>	Haier Deutschland GmbH Konrad-Zuse-Platz 5 81829 München NĚMECKO	<b>Polsko</b> <b>Maďarsko</b> <b>Řecko</b> <b>Rumunsko</b> <b>Rusko</b>	Haier Poland Sp. zo.o. Al. Jerozolimskie 181B 02-222 Warszawa POLSKO
<b>Spojené království</b>	Haier Appliances UK Co.Ltd. 302 Bridgewater Place Birchwood Park Warrington WA3 6x	<b>Česká republika a Slovensko</b>	Haier Europe ČR s.r.o. Sokolovská 651/136a, 186 00 Praha 8 Karlín, Česká republika

\* Další informace najdete na stránkách [www.haier.com](http://www.haier.com)

HD90-A3Q397U1/HD90-A3Q397SU1

**Haier**



# Príručka používateľa Sušička s tepelným čerpadlom

HD90-A3Q397U1  
HD90-A3Q397SU1

SK

**Haier**

## Ďakujeme, že ste si kúpili spotrebič značky Haier.

Pred použitím spotrebiča si pozorne prečítajte tieto pokyny. Pokyny obsahujú dôležité informácie, ktoré vám pomôžu pri bezpečnej a správnej inštalácii, ako aj pri každodennom používaní a údržbe.

Túto príručku uchovávajte na vhodnom mieste, aby ste si v nej mohli vyhľadať potrebné rady a zaistiť bezpečné a správne používanie spotrebiča.



### Bezpečnostná poznámka

**UPOZORNENIE!** – Dôležité bezpečnostné informácie



Všeobecné informácie a rady



Informácie o životnom prostredí

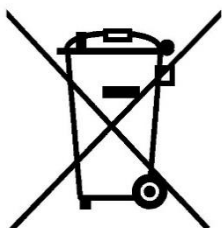

### Likvidácia

Toto označenie na výrobku, príslušenstve alebo literatúre naznačuje, že výrobok a jeho elektronické príslušenstvo (napr. nabíjačka, slúchadlá, USB kábel) by sa na konci ich životnosti nemali likvidovať spolu s komunálnym odpadom.

Ak chcete zabrániť možnému poškodeniu životného prostredia alebo ľudského zdravia v dôsledku nekontrolovanej likvidácie odpadu, oddel'te tieto položky od iných druhov odpadu a zodpovedne ich recyklujte, aby ste podporili udržateľné opätovné využívanie materiálnych zdrojov.

Používatelia spotrebičov v domácnostiach by sa mali poradiť s predajcom, u ktorého ste výrobok kúpili, alebo na miestny úrad, kde získajú podrobnosti o tom, kde a ako môžu tieto položky odniesť na recykláciu bezpečnú z hľadiska životného prostredia. Používatelia v komerčnom prostredí by mali kontaktovať svojho dodávateľa a skontrolovať podmienky kúpnej zmluvy.

Tento výrobok a jeho elektronické príslušenstvo sa nesmie likvidovať s iným komerčným odpadom určeným na likvidáciu.



### UPOZORNENIE!



**Tento spotrebič je naplnený R290. Horľavý materiál, riziko požiaru.**

**UPOZORNENIE:** V kryte spotrebiča alebo v zabudovanej štruktúre udržiavajte vetracie otvory bez prekážok.

**UPOZORNENIE:** Nepoškodzujte chladiaci okruh.



### UPOZORNENIE!

#### Nebezpečenstvo zranenia alebo udusení!

Aby ste zaistili bezpečnosť pri likvidácii starej bubnovej sušičky, odpojte zástrčku elektrického napájacieho kábla zo zásuvky, odrežte elektrický kábel a zničte ho spolu so zástrčkou. Aby sa deti nemohli v spotrebiči zamknúť, zničte závesy dvierok alebo zámok dvierok.



### UPOZORNENIE!

Spotrebič sa nesmie napájať prostredníctvom externého zariadenia so spínačom, ako je časovač, ani nesmie byť pripojený k obvodu, ktorý sa pravidelne zapína a vypína spínačom siete.

1- Bezpečnostné informácie .....	4
2- Obrázky inštalácie .....	7
3- Určené použitie .....	8
4- Opis produktu .....	9
5- Ovládací panel .....	10
6- Programy .....	15
7- Spotreba .....	16
8- Odporúčania a rady .....	17
9- Každodenné používanie .....	19
10- Starostlivosť a čistenie .....	23
11- Riešenie problémov .....	25
12- Inštalácia .....	27
13- Technické údaje .....	30
14- hOn .....	32
15- Služby pre zákazníkov .....	35



## UPOZORNENIE!

### Pred prvým použitím

- ▶ Uistite sa, že sa spotrebič počas prepravy nepoškodil.
- ▶ Odstráňte všetky časti obalu a uchovávajte ich mimo dosahu detí.
- ▶ Pri premiestňovaní spotrebiča musia spolupracovať vždy dve osoby, pretože je ťažký.

### Každodenné používanie

- ▶ Deti staršie ako 8 rokov a osoby s obmedzenými fyzickými, zmyslovými alebo duševnými schopnosťami alebo s nedostatkom skúseností a vedomostí môžu používať tento spotrebič, ak sú pod dohľadom alebo dostali pokyny týkajúce sa bezpečného používania spotrebiča a ak rozumejú možným rizikám.
- ▶ Uchovávajte mimo dosahu spotrebiča deti mladšie ako 3 roky, pokiaľ nie sú neustále pod dohľadom.
- ▶ Deti sa so spotrebičom nesmú hrať.
- ▶ Uistite sa, že miestnosť je suchá a dobre vetraná. Teplota okolia by mala byť v rozsahu 5 °C až 35 °C.
- ▶ Nezakrývajte žiadne vetracie otvory v základni kobercom ani podobným predmetom.
- ▶ Oblasť okolo sušičky udržiavajte bez prachu a uvoľnených vlákien.
- ▶ Pred použitím sa uistite, že vnútri spotrebiča je len bielizeň, že do neho nevošli žiadne domáce zvieratá ani deti.
- ▶ Sieťovej zástrčky sa dotýkajte iba suchými rukami a spotrebiča sa nedotýkajte, ani ho nepoužívajte, ak máte bosé nohy alebo mokré ruky alebo nohy
- ▶ V bubnovej sušičke nesusťte neprané predmety.
- ▶ Uistite sa, že do spotrebiča nevložíte viac než je menovité zaťaženie.
- ▶ Vyberte z vreciek všetky predmety, ako sú zapalovače a zápalky.
- ▶ Aviváž alebo podobné produkty by sa mali používať podľa pokynov na použitie aviváže
- ▶ V tesnej blízkosti spotrebiča nepoužívajte ani neskladujte žiadne horľavé spreje alebo horľavé plyny.
- ▶ Na vrch spotrebiča nekladte ťažké predmety ani zdroje tepla alebo vlhkosti.
- ▶ Pri vyťahovaní zástrčky elektrického kábla spotrebiča držte zástrčku, nie kábel.
- ▶ Počas prevádzky sa nedotýkajte zadnej časti ani bubna, sú horúce.



**UPOZORNENIE!****Každodenné používanie**

- ▶ Spotrebič nepoužívajte na sušenie nasledujúcich položiek:
  - ▶ Položky, ktoré nie sú vypraté.
  - ▶ Položky kontaminované horľavými látkami, ako je stolový olej, acetón, alkohol, benzín, nafta, petrolej, odstraňovače škvŕn, terpentín, vosky, odstraňovače voskov a podobné chemikálie. Výpary môžu spôsobiť požiar alebo výbuch. Predmety, ktoré boli znečistené látkami, ako je stolový olej, acetón, alkohol, benzín, petrolej, odstraňovače škvŕn, terpentín, vosky a odstraňovače vosku, by sa mali pred sušením v sušičke vyprať v horúcej vode s väčším množstvom pracieho prostriedku.
  - ▶ Položky, ktoré obsahujú výplň alebo prešívané odevy (napr. vankúše, bundy), pretože výplň sa môže dostať von a spôsobiť vznietenie.
  - ▶ Predmety, ako je penová guma (latexová pena), sprchovacie čiapky, nepremokavé textílie, pogumované výrobky a oblečenie alebo vankúše s penovými gumovými podložkami, by sa nemali sušiť v sušičke.
- ▶ Kondenzovanú vodu nepite.
- ▶ Spotrebič nepoužívajte bez filtra na vlákna alebo bez filtra kondenzátora, ani keď je filter poškodený.
- ▶ Všimnite si, že posledná časť cyklu sušenia prebieha bez tepla (cyklus chladenia), aby sa zabezpečilo, že odevy dosiahnu teplotu, ktorá ich nepoškodí.
- ▶ Počas prevádzky nenechávajte spotrebič dlho bez dozoru. Ak predpokladáte, že budete dlhšie preč, cyklus sušenia sa musí prerušiť vypnutím a vytiahnutím elektrického kábla zo siete.
- ▶ Spotrebič nevypínajte, kým sa cyklus sušenia neukončí. Bubnovú sušičku nikdy nezastavujte pred koncom cyklu sušenia, pokiaľ ihneď nevyberiete a nerozložíte všetky položky, aby sa rozptýlilo teplo.
- ▶ Spotrebič vypnite po každom programe sušenia, aby ste ušetrili elektrickú energiu a zaistili bezpečnosť.

**Údržba/čistenie**

- ▶ Ak čistenie a údržbu vykonávajú deti, uistite sa, že sú pod dohľadom.
- ▶ Pred vykonaním akejkoľvek bežnej údržby odpojte spotrebič od elektrického napájania.



## UPOZORNENIE!

### Údržba/čistenie

- ▶ Po každom programe vyčistite filter vláken a filter kondenzátora (pozri STAROSTLIVOSŤ A ČISTENIE, strana 23).
- ▶ Na čistenie spotrebiča nepoužívajte prúd vody ani pary.
- ▶ Na čistenie spotrebiča nepoužívajte priemyselné chemikálie.
- ▶ Ak je prívodný kábel poškodený, musí ho vymeniť výrobca, jeho servisný zástupca alebo osoby s podobnou kvalifikáciou, aby sa predišlo nebezpečenstvu.
- ▶ Nepokúšajte sa opraviť spotrebič sami. Ak je potrebná oprava, požiadajte o pomoc zákaznícky servis.

### Inštalácia

- ▶ Uistite sa, že stroj je umiestnený na mieste, ktoré umožňuje úplné otvorenie dvierok. Neinštalujte bubnovú sušičku za uzamykatelné dvere, posuvné dvere ani za dvere so závesmi na opačnej strane vzhľadom na dvierka sušičky, pretože to obmedzuje úplné otvorenie dvierok.
- ▶ Nainštalujte spotrebič na dobre vetrané a suché miesto.
- ▶ Spotrebič nikdy neinštalujte vo vlhkom vonkajšom prostredí ani na mieste, kde hrozí riziko úniku vody, napríklad pod umývadlom alebo v jeho blízkosti. Ihneď po úniku vody prerušte elektrické napájanie a nechajte spotrebič prirodzene vyschnúť.
- ▶ Spotrebič inštalujte len na mieste a používajte len vtedy, keď je teplota prostredia vyššia než 5 °C.
- ▶ Neumiestňujte spotrebič priamo na koberec ani blízko steny alebo nábytku.
- ▶ Nevystavujte spotrebič mrazu, teplu ani priamemu slnečnému žiareniu, ani ho neumiestňujte v blízkosti zdrojov tepla (napr. kachlí, ohrievačov).
- ▶ Uistite sa, že sa informácie o elektrickom napájaní na typovom štítku zhodujú s údajmi napájania zo siete. Ak nie, požiadajte o pomoc elektrikára.
- ▶ Nepoužívajte adaptéry s viacerými zásuvkami ani predlžovacie káble.
- ▶ Dbajte na to, aby nedošlo k poškodeniu elektrického kábla a zástrčky. Ak by sa zástrčka poškodila, dajte ju vymeniť elektrikárovi.
- ▶ Na napájanie používajte samostatnú uzemnenú zásuvku, ktorá bude po inštalácii ľahko prístupná. Tento spotrebič musí byť uzemnený.
- ▶ Len pre Spojené kráľovstvo: Napájací kábel spotrebiča je vybavený 3-vodičovou (uzemňujúcou) zástrčkou, ktorá je vhodná pre štandardnú 3-vodičovú (uzemnenú) zásuvku. Nikdy neodrezávajte ani neodstraňujte tretí kolík (uzemnenie). Po nainštalovaní spotrebiča by mala byť zástrčka prístupná.

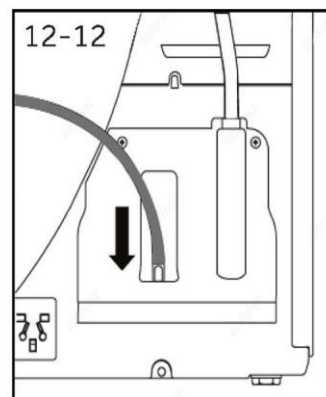
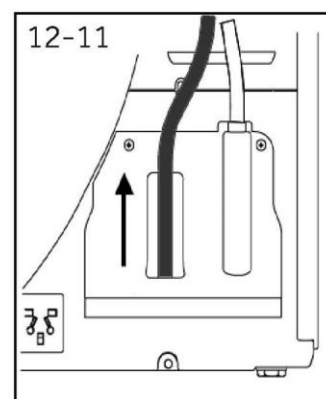
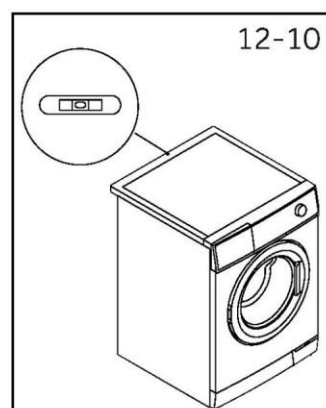
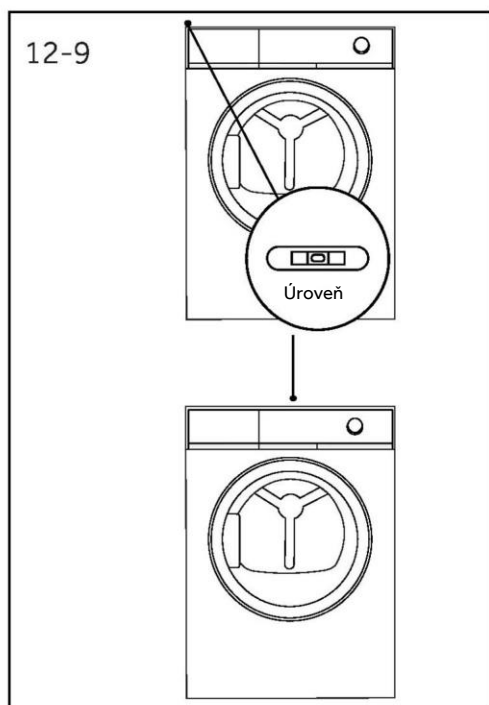
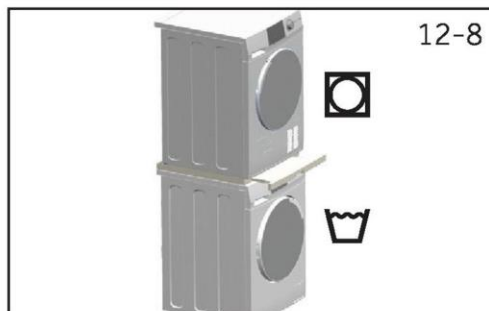
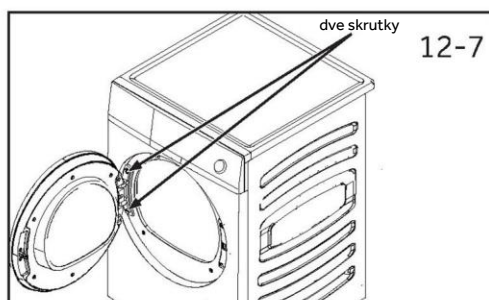
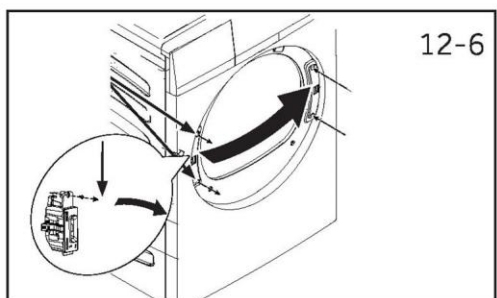
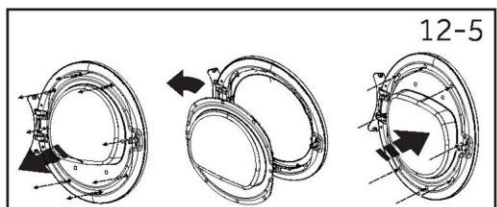
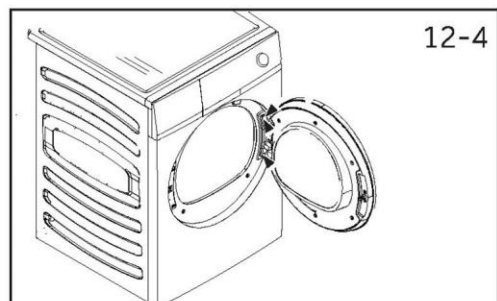
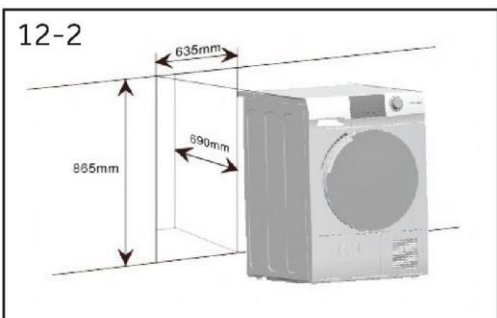
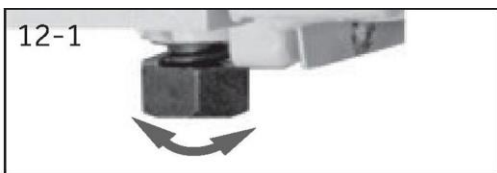

## Určené použitie

Tento spotrebič je určený na sušenie položiek, ktoré boli vyprané vo vode, a sú označené na etikete s údajmi o starostlivosti výrobcu ako vhodné na sušenie v sušičke.

Je určený výhradne na použitie v domácnosti, v interiéri. Nie je určený na komerčné ani priemyselné použitie. Zmeny alebo úpravy spotrebiča nie sú povolené. Neúmyselné použitie môže spôsobiť nebezpečenstvo a stratu všetkých nárokov na záruku a zodpovednosť.

## Normy a smernice

Tento výrobok spĺňa požiadavky všetkých platných smerníc ES spolu s príslušnými harmonizovanými normami, ktoré sa vyžadujú pre označenie CE.



## Ekologicky zodpovedné používanie

- ▶ **Úplné odstredenie:** Pred sušením bielizeň odstredte pri maximálnej rýchlosti odstredovania.
- ▶ **Maximálne zaťaženie:** Použite maximálne množstvo náplne podľa tabuľky programov, ale sušičku nepreťažujte. Aby ste využili prednosti maximálnej náplne, bielizeň, ktorá by mala byť sušená na úroveň „PRIPRAVENÁ na nosenie“, môžete najprv mierne vysušiť, pričom využijete funkciu „Pripomienka na žehlenie“. Po ukončení programu vyberte bielizeň, ktorú treba vyžehliť, a zvyšnú bielizeň vysušte úplne.
- ▶ **Uvoľnite bielizeň:** Pred vložením do sušičky bielizeň vytrepte.
- ▶ **Vyhňte sa nadmernému sušeniu:** Treba sa vyhnúť nadmernému sušeniu. Vyberte správny program a príslušnú úroveň sušenia.
- ▶ **Aviváž nie je potrebná:** Pri praní nepoužívajte aviváž, pretože bielizeň sušená v sušičke bude nadýchaná a mäkká.
- ▶ **Čistenie filtrov na vlákna:** Filtre na vlákna vyčistite po každom cykle.
- ▶ **Vetranie:** Uistite sa, že je spotrebič správne vetraný (pozri INŠTALÁCIU).
- ▶ **Opätovné použitie kondenzovanej vody:** Zhromaždenú skondenzovanú vodu môžete použiť na naplnenie napařovacej žehličky. Predtým by ste ju mali preliať cez husté sitko alebo papierový filter na prípravu kávy. Najmenšie nečistoty sa zachytia na filtri.

### Poznámka:

Z dôvodu technických zmien a rôznych modelov sa ilustrácie v nasledujúcich kapitolách môžu líšiť od vášho modelu.

#### 4.1 Obrázok spotrebiča

Pohľad spredu (obr. 4-1):

Pohľad zozadu (obr. 4-2):

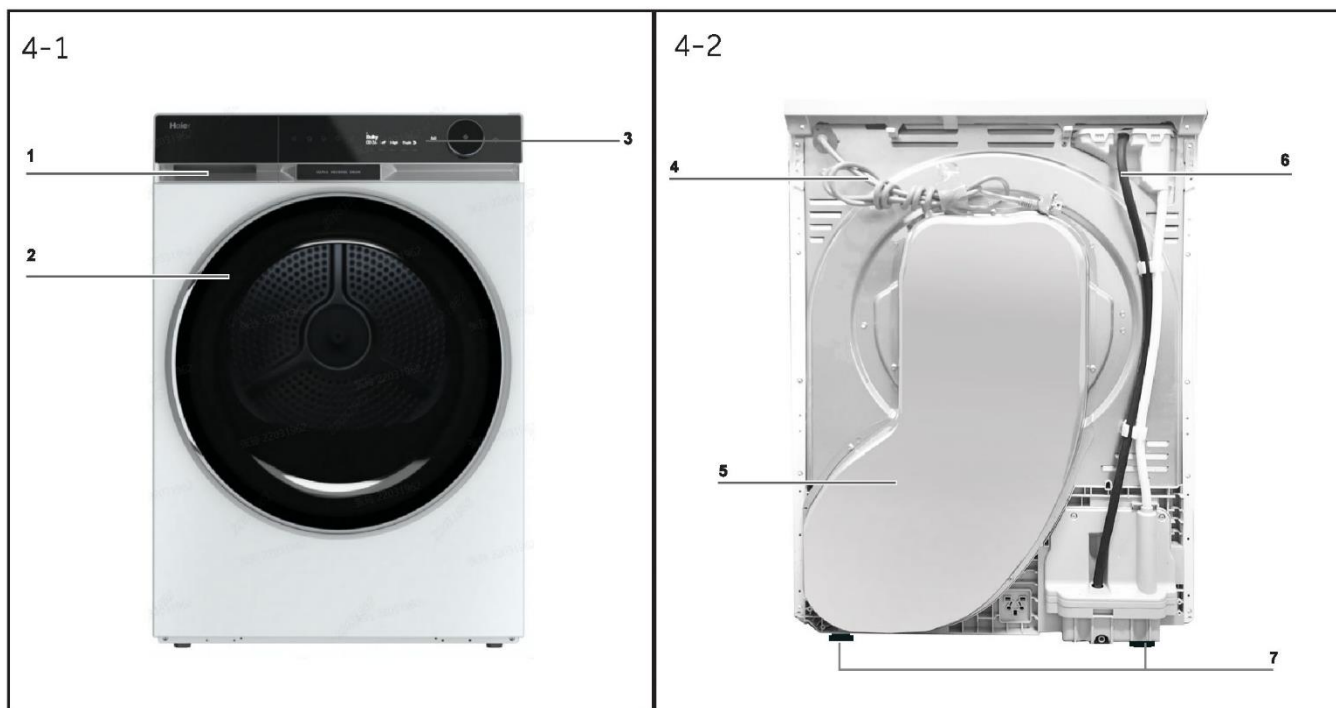

- 1 Nádržka na vodu
- 2 Dvierka bubnovej sušičky
- 3 Ovládací panel

- 4 Napájací elektrický kábel
- 5 Zadná doska
- 6 Výstup odtoku
- 7 Nastaviteľné nožičky

#### 4.2 Príslušenstvo

Skontrolujte príslušenstvo a literatúru podľa tohto zoznamu (obr. 4-3):



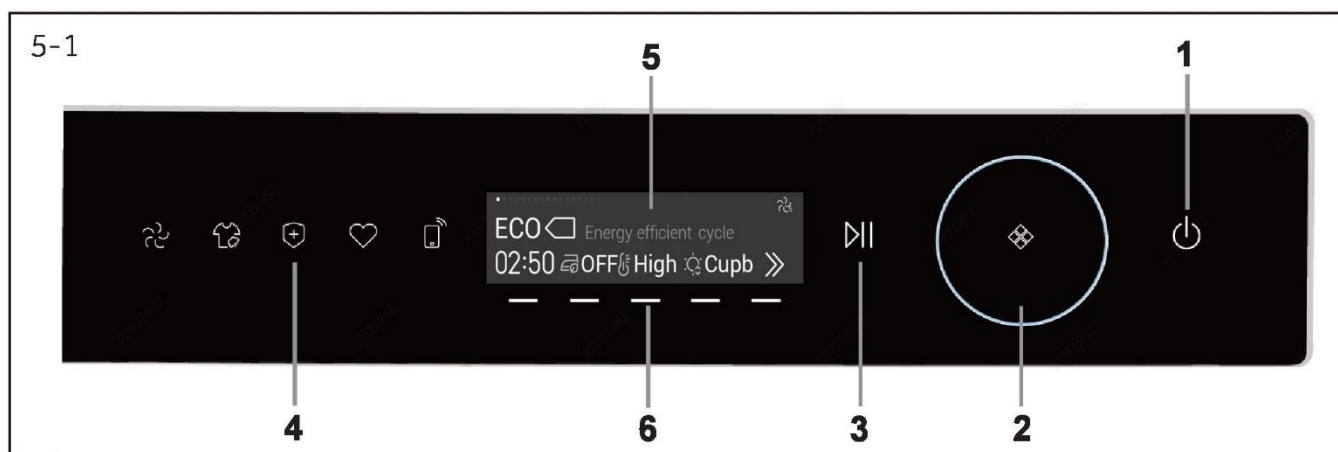

- 1 Tlačidlo elektrického napájania    3 Tlačidlo Štart/Pozastaviť    5 Displej  
 2 Programovací gombík    4 Funkčné tlačidlá    6 Ovládacie tlačidlá



## 5.1 Tlačidlo elektrického napájania

Opatrným dotykom tlačidla (obr. 5-2) sa spotrebič zapne, rozsvieti sa displej a bude blikať indikátor tlačidla „Štart/Pozastaviť“. Ak tlačidlo opatrne podržíte 2 sekundy, spotrebič sa vypne. Ak nie je aktivovaný žiadny prvok na paneli alebo program po zadání časovača, spotrebič sa automaticky vypne.

### **i** Poznámka:

Pri prvom použití musíte pred sprístupnením rozhrania pre používateľa najprv vybrať požadovaný jazyk.

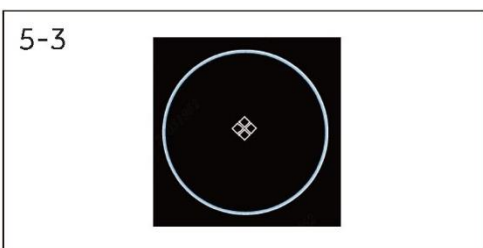

## 5.2 Programový gombík

Postupným otáčaním gombíka (obr. 5-3) je možné zvoliť jeden z programov, čím sa zobrazia jeho predvolené nastavenia.

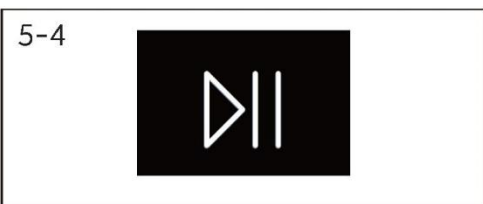

## 5.3 Tlačidlo Štart/Pozastaviť

Stlačením tlačidla Štart/Pozastaviť (obr. 5-4) spustíte cyklus sušenia. Opätovným stlačením tlačidla cyklu sušenia pozastavíte, kontrolka začne blikať. Opätovným stlačením tlačidla cyklus obnovíte.

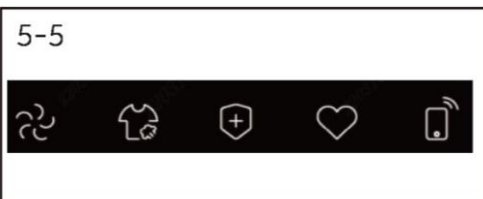

## 5.4 Funkčné tlačidlá

Päť tlačidiel vľavo sú funkčné tlačidlá, ktoré môžete zvoliť podľa potreby.



### 5.4.1 Tlačidlo pre premenlivý vzduch

Dotykom tlačidla (obr. 5-6) môžete upraviť rýchlosť prúdenia vzduchu. K dispozícii je 5 úrovní, ktoré sa dajú zvoliť otočením gombíka podľa typu a množstva odevov, čo zaručí lepšiu starostlivosť. (Obr. 5-7).

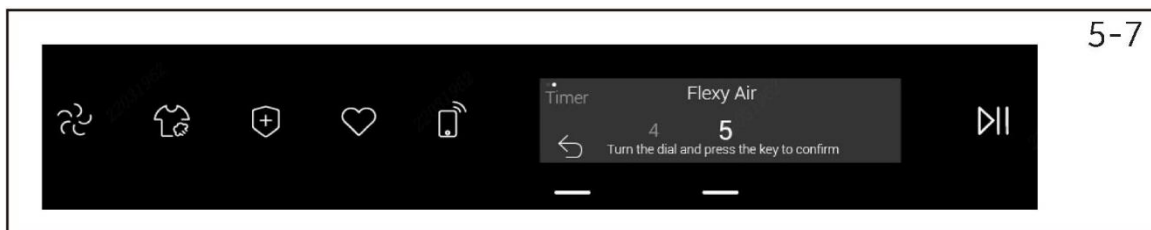

Po výbere sa v pravom hornom rohu zobrazí ikona intenzity prúdenia vzduchu s príslušnou úrovňou. (Obr. 5-8).

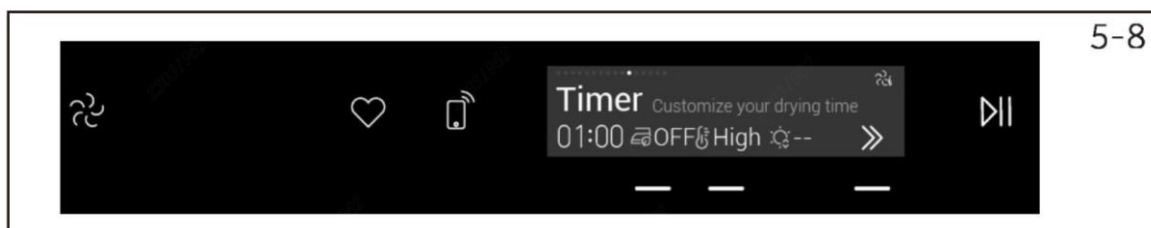

### **i** Poznámka:

Iba 3 programy (Časovač, Vlna a Ohriatie) majú 5 úrovní; ostatné majú iba 2 – 4 úrovne.

#### 5.4.2 Tlačidlo i-Refresh Pro

Dotykom tohto tlačidla (obr. 5-9) sa rozsvieti tlačidlo i-Refresh Pro, na displeji sa zobrazí: i-Refresh Pro on (obr. 5-10). Zapnutie modulu ultrazvukovej atomizácie.



Používa sa na odstraňovanie zápachu, prachu, záhybov a vlhkosti.



Po výbere sa v pravom hornom rohu zobrazí ikona i-Refresh Pro. (Obr. 5-11).

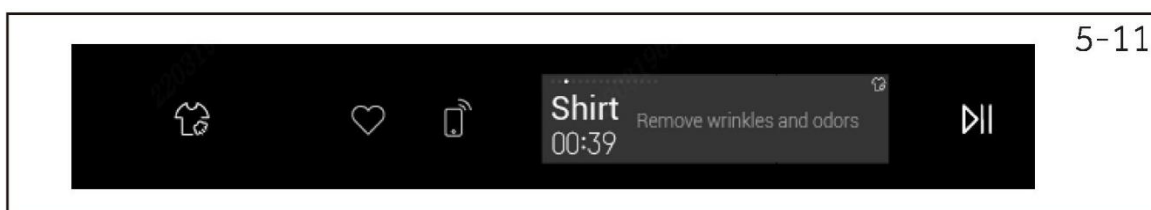

Opätovným dotykom tlačidla sa i-Refresh vypne, na displeji sa zobrazí: i-Refresh Pro off.

### **i** Poznámka:

1. Pred aktiváciou funkcie i-Refresh Pro je potrebné naplniť modul čistenou vodou.
2. Môže sa použiť iba čistená voda.
3. Vhodné na suché oblečenie. Ak je odev vlhký, pred použitím i-Refresh pro sa odporúča odev vysušiť.
4. Po každom použití i-Refresh Pro sa odporúča manuálne vyčistiť filter.

Program	Predvolená doba (min)	ultrazvuková atomizácia	odstránenie záhybov	odstránenie zápachu
Košele	39	•	•	•
Vlna	33	•	•	•
Detská bielizeň	52	•	•	•
Jemné	33	•	•	•

5-12



### 5.4.3 Tlačidlo hygienického programu

Hygienická funkcia je navrhnutá na ničenie baktérií, roztočov a vírusov na odevoch pri vysokej teplote. Dotknite sa tlačidla (obr. 5-12), rozsvieti sa tlačidlo hygienickej funkcie, na displeji sa zobrazí: Hygienické zapnuté (obr. 5-13).

5-13

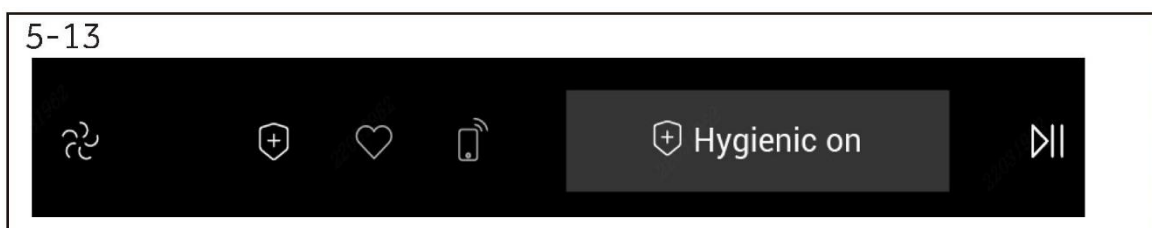

Po výbere sa v pravom hornom rohu zobrazí ikona hygienickej funkcie. (Obr. 5-14).

5-14

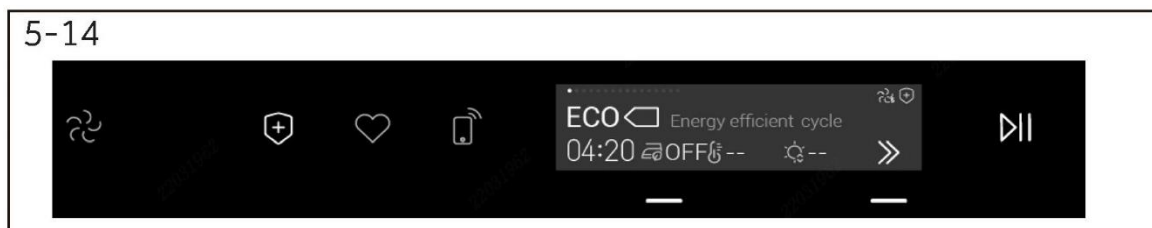

Opätovným dotykem tlačidla sa hygienický program vypne, na displeji sa zobrazí: Hygienické vypnutie.

5-15



### 5.4.4 Tlačidlo Oblíbené

Táto funkcia je navrhnutá tak, aby uložila do pamäti uprednostnené nastavenia používateľa v rámci každého programu, takže ho netreba pred použitím upravovať.

Ak ho chcete aktivovať, môžete si vybrať jeden program a upraviť teplotu, úroveň sušenia, rýchlosť prúdenia vzduchu, proti pokrčeniu, i-Refresh pro, hygienický program podľa vlastných predstáv. Tlačidlo (obr. 5-15) podržte stlačené 3 sekundy, tlačidlo sa rozsvieti a tieto nastavenia sa uložia do pamäti (obr. 5-16). Ak toto tlačidlo stlačíte pri ďalšom spustení, zobrazí sa uložený program. Je možné nastaviť až 3 obľúbené programy, používateľ si môže vybrať jeden z nich otočením gombíka.

Ak chce používateľ niektorý z programov odstrániť, stačí vybrať požadovaný program a tlačidlo obľúbených programov podržať 3 sekundy, aby sa program vymazal.

5-16

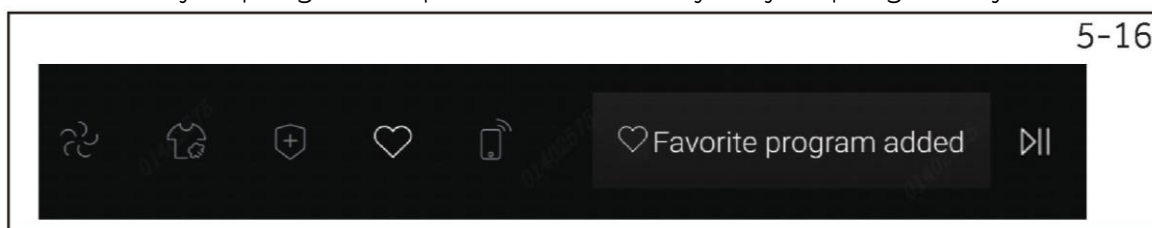



### 5.4.5 Tlačidlo diaľkového ovládania

Tlačidlo diaľkového ovládania sa dá použiť na naviazanie a zrušenie internetových funkcií.

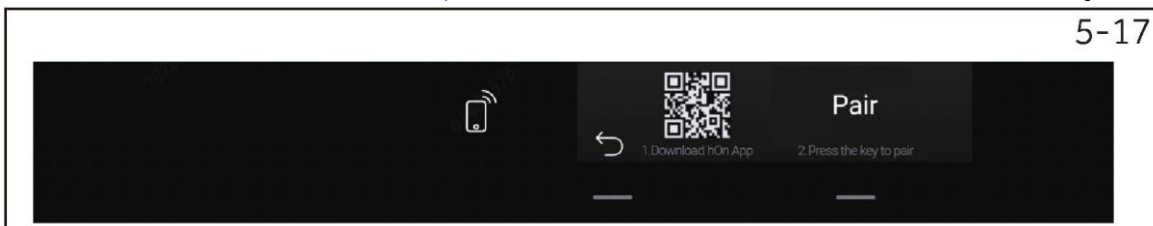

#### **i** Poznámka:

Ak chcete spustiť postup párovania, postupujte podľa pokynov v aplikácii.

### 5.5 Displej

Na displeji (obr. 5-18) sa zobrazujú nasledujúce informácie:

- ▶ Stručný opis programu
- ▶ Informácie o funkcii
- ▶ Zostávajúci čas
- ▶ Oneskorenie ukončenia
- ▶ Kódy chýb a servisné informácie
- ▶ Stav na diaľku

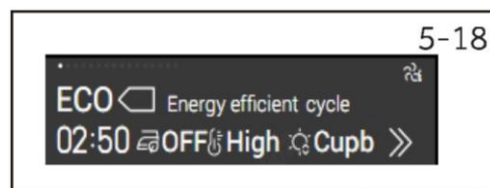

### 5.6 Ďalšie funkcie

- |                 |                      |                |
|-----------------|----------------------|----------------|
| Proti pokrčeniu | i-Time               | Nastavenia     |
| Teplota         | Pripomienka žehlenia | Oneskorenie    |
| Úroveň sušenia  | Child lock           | Detská poistka |



#### **i** Poznámka:

Stlačte tlačidlo pod (Obr.5-19), k dispozícii sú ďalšie 3 funkcie (i-Time, Pripomienka žehlenia, Oneskorenie), aby sa dali upraviť nastavenia.

#### 5.6.1 Funkcia proti pokrčeniu

Ak sa oblečenie nedá vybrať ihneď po ukončení cyklu sušenia, môžu sa odevy, ktoré ostali v bubne dlhšie, pokrčiť. Táto funkcia môže tomuto problému zabrániť. Bubon sa bude po ukončení sušenia otáčať ďalších 1 – 12 hodín s prívodom studeného vzduchu. Nemusíte sa báť, ak odevy zabudnete vybrať. Stlačením tlačidla (obr. 5-20) vstúpite na stránku nastavení. Na výber použite toto tlačidlo alebo otočenie gombíka (obr. 5-21). Počkejte 2 sekundy, čím sa obnoví predchádzajúca obrazovka, alebo stlačte tlačidlo pod , aby ste sa vrátili na domovskú stránku programu.

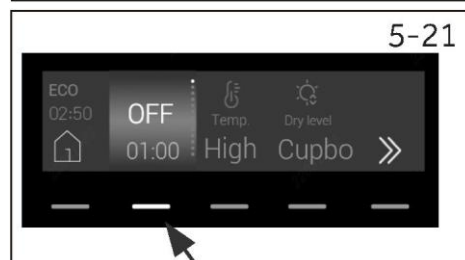

5-22

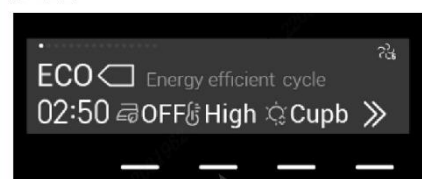

## 5.6.2 Funkcia teploty

Táto funkcia slúži na úpravu teploty sušenia na základe osobných potrieb alebo požiadaviek. Stlačením tlačidla (obr. 5-22) nastavte požadovanú teplotu sušenia.

K dispozícii sú 4 úrovne: Vysoká, stredná, nízka, chladná.

5-23



## 5.6.3 Funkcia úrovne sušenia

Stlačením tlačidla (obr. 5-23) nastavíte konečný obsah vlhkosti bielizne na konci cyklu.

K dispozícii sú 4 úrovne:

Extra suché, na uloženie do skrine, na oblečenie, pripravené na žehlenie.

5-24



## 5.6.4 Funkcia i-time

Táto funkcia je navrhnutá tak, aby používateľom umožnila upraviť trvanie cyklu na základe osobných potrieb. Stlačením tlačidla (obr. 5-24) nastavte požadovanú dobu sušenia.

5-25



## 5.6.5 Funkcia pripomienky žehlenia

Stlačením tlačidla (obr. 5-25) nastavte pripomienku žehlenia.

Ak je funkcia pripomienky zapnutá, keď stupeň sušenia oblečenia dosiahne vhodnú vlhkosť na žehlenie, zaznie 2-minútový tón výzvy,

5-26

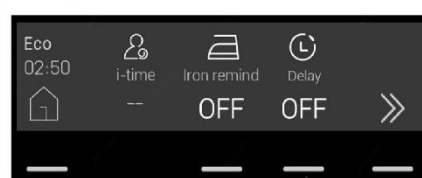

## 5.6.6 Oneskorenie

Stlačením tlačidla (obr. 5-26) nastavte dobu oneskorenia, ktorá sa dá predlžovať po 1 hodine, na dobu 1 – 12 hodín.

Oneskorenie sa aktivuje dotykom tlačidla Štart/Pozastaviť.

5-27



## 5.6.7 Nastavenia

Stlačením tlačidla (obr. 5-27) môže používateľ nastaviť Wifi (ZAPNUTÉ/VYPNUTÉ) jazyk (23 jazykov), hlas (ZAPNUTÉ/VYPNUTÉ), písmo (štandardné/veľké).

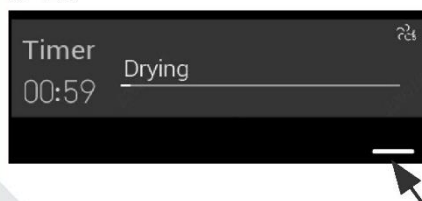

5-28



## 5.6.8 Detská poistka

1. Po výbere programu a jeho spustení podržte tlačené 3 sekundy tlačidlo (obr. 5 – 28), čím sa aktivuje funkcia detskej poistky a na obrazovke sa zobrazí „Detská poistka zapnutá“. Ak tlačidlo znovu podržíte 3 sekundy, funkcia detskej poistky sa vypne, na obrazovke sa zobrazí „Detská poistka vypnutá“.

• Áno, o Voliteľné\*\*), / Nie

 Program	Max. náplň kg	 DOBA SUŠENIA	VOLITELNÉ MOŽNOSTI							
			h	Premenlivý vzduch	Hygienický	Proti pokrčeniu	Teplota	Úroveň sušenia	Pripomienka žehlenia	Onesko- renie
Eco ◻ *)	9	2:50	○	●	●	○	●	●	●	/
Smart AI	9	0:20	○	●	●	○	●	●	●	/
Košele	4,5	1:00	○	/	●	○	●	●	●	/
Bavlna	9	2:00	○	●	●	○	●	●	●	/
Syntetika	4,5	1:10	○	/	●	○	●	●	●	/
Jemné	2	1:00	○	/	●	○	●	●	●	/
Uteráky	6	1:50	○	●	●	○	●	●	●	/
Detská bielizeň	4	1:20	○	●	●	○	●	●	●	/
Športové odevy	4,5	1:10	○	●	●	○	●	●	●	/
Objemné odevy	2	2:10	○	●	●	○	●	●	●	/
Časovač	/	1:00	●	/	●	●	/	/	●	●
Rýchly 30'	4	0:30	○	/	/	○	/	/	●	/
Odevy do prírody	4	0:50	○	/	●	○	●	●	●	/
Vlna	3	2:00	●	/	/	/	/	/	●	●
Prikrývky	1	1:30	○	/	●	●	/	/	●	●
Ohriatie	4	0:40	●	/	●	○	/	/	●	●
Nočné sušenie	6	2:00	○	●	●	○	●	●	●	/

\*) Nastavenie testovacieho programu podľa EN 61121, odporúčame vypustiť kondenzovanú vodu cez vypúšťaciu hadicu pri sušení pri plnom zaťažení pomocou programu Eco.

Týmto sa zabráni vyprázdneniu nádrže na vodu počas programu.

\*\*) Voliteľné, čo znamená, že nie sú k dispozícii všetky úrovne, podrobnosti nájdete na displeji konkrétneho spotrebiča.

### Technológia tepelného čerpadla

Kondenzačná sušička s výmenníkom tepla je vynikajúca z hľadiska efektívnej spotreby energie. Ide o orientačné hodnoty stanovené za štandardných podmienok. Hodnoty sa môžu líšiť od uvedených hodnôt v závislosti od vyšších alebo nižších hodnôt napätia, typu tkaniny, druhu sušenej bielizne, zvyškovej vlhkosti a skutočnej náplne.

Program Bavlna/l'án	Rýchlosť odstreďovania v ot./min.	Zvyšková vlhkosť v %	Doba v h: min	Spotreba energie v kWh
Extra suché	1000	pribl. 60	3:50	2,30
Na uloženie do skrine	1000	pribl. 60	3:35	2,12
Na oblečenie	1000	pribl. 60	3:20	1,63
Pripravené na žehlenie	1000	pribl. 60	3:00	1,43



### Ekologicky zodpovedné používanie

- ▶ Pred vložením do sušičky bielizeň čo najviac odstred'te.
- ▶ Zabráňte preťaženiu sušičky.
- ▶ Pred vložením do sušičky bielizeň voľne vytrepte.
- ▶ Vyberte si správny program sušenia. Uistite sa, že bielizeň sa nebude sušiť dlhšie, než treba.
- ▶ Uistite sa, že používate sušičku s vyčistenými filtermi.

### 8.1 Škrobená bielizeň

Škrobená bielizeň zanecháva v bubne nános škrobu, preto by sa nemala sušiť v sušičke.

### 8.2 Aviváž

Pri praní nepoužívajte aviváž, pretože bielizeň sušená v sušičke bude mäkká a nadýchaná.

### 8.3 Utierky Soft care

Použitie utierok „soft care“ môže viesť k zaneseniu filtrov na vlákna. To môže spôsobiť zablokovanie filtrov. V takýchto prípadoch odporúčame nepvkladať utierky „soft-care“ alebo zvoliť inú značku. V každom prípade dodržte pokyny výrobcu.

### 8.4 Malé množstvo náplne

V prípade náplne menej než 1,0 kg by sa mal zvoliť program „Časovač“, pretože niekedy nie je možné snímať úroveň sušenia veľmi malej náplne.

### 8.5 Vnútorne svetlo bubna

Keď je spotrebič zapnutý, po otvorení dvierok sa rozsvieti osvetlenie bubna.

### 8.6 Servisná klapka

Uistite sa, že servisná klapka je počas prevádzky vždy zatvorená.

### 8.7 Ochrana proti pokrčeniu

Ak bielizeň na konci cyklu nevyberiete, bubon sa čas od času pohne, aby sa zabránilo pokrčeniu.

### 8.8 Zostávajúci čas

Trvanie programu je ovplyvnené nasledujúcimi faktormi: typ tkaniny, množstvo náplne, obsah vlhkosti, požadovaná úroveň sušenia, ako aj rýchlosť odstreďovania počas prania. Tieto faktory zaznamená počas programu elektronika a následne zodpovedajúcim spôsobom upraví zostávajúcu dobu.

### 8.9 Extra veľké kusy

Ak sa po skončení cyklu nedosiahne požadovaná úroveň sušenia, uvoľnite bielizeň a znova ju vysušte použitím programu časovača (ČASOVAČ).

### 8.10 Mimoriadne jemná bielizeň

Textílie, ktoré sa môžu ľahko zraziť alebo stratiť svoj tvar, ale ani hodvábne pančuchy, spodná bielizeň by sa nemala vkladať priamo do sušičky. Vložte jemnú bielizeň do vrečka na bielizeň a zabráňte jej nadmernému vysušeniu.

## 8.11 Úplety a pletené odevy

Úpletové alebo pletené odevy odporúčame sušiť použitím programu Jemné, aby ste sa vyhli nadmernému sušeniu.

## 8.12 Obrátenie odevov naruby

Pred vložením na sušenie sa odporúča zatvoriť zips a obrátiť odev naruby, aby nedošlo k nadmernému vysušeniu.

## 8.13 Kovové ozdoby

Ak sú na odevě kovové ozdoby a plastové korálky, treba ich pred sušením dobre zabaliť, aby nenarážali do bubna a nepoškodili ho.

## 8.14 Zvukový signál

Zvukový signál sa môže aktivovať:

- ▶ Keď je plná nádrž na vodu.
- ▶ Keď sa vyskytne nejaká porucha.

## Tabuľka starostlivosti

<b>Pranie</b>		
 Bežný postup prania pri teplote až 95 °C	 Bežný postup prania pri teplote až 60 °C	 Šetrné pranie pri teplote až 60 °C
 Bežný postup prania pri teplote až 40 °C	 Šetrné pranie pri teplote až 40 °C	 Veľmi šetrné pranie pri teplote až 40 °C
 Bežný postup prania pri teplote až 30 °C	 Šetrné pranie pri teplote až 30 °C	 Veľmi šetrné pranie pri teplote až 30 °C
 Ručné pranie max. 40 °C	 Neperte	
<b>Bielenie</b>		
 Povolené akékoľvek bielenie	 Iba kyslík/bez použitia chlóru	 Nebieliť
<b>Sušenie</b>		
 Môže sa sušiť v bubnovej sušičke pri normálnej teplote	 Môže sa sušiť v bubnovej sušičke pri nižšej teplote	 Nevhodné na sušenie v bubnovej sušičke
 Sušenie po zavesení	 Sušenie na vodorovnej ploche	
<b>Žehlenie</b>		
 Žehliť pri maximálnej teplote do 200 °C	 Žehliť pri strednej teplote do 150 °C	 Žehlička pri nízkej teplote do 110 °C bez pary (žehlenie s naparovaním môže spôsobiť nezvratné poškodenie)
 Nežehlite		

### 9.1 Príprava spotrebiča

1. Pripojte spotrebič k zdroju elektrického napájania (220 V až 240 V ~ /50 Hz) (obr. 9-1) Pozrite si aj časť INŠTALÁCIA.
2. Uistite sa, že:
  - ▶ Nádrž na vodu je prázdna a správne nainštalovaná. (Obr. 9-2).
  - ▶ Filter na vlákna je čistý a správne nainštalovaný. (Obr. 9-3).
  - ▶ Filter kondenzáta je čistý a správne nainštalovaný (obr. 9-4).

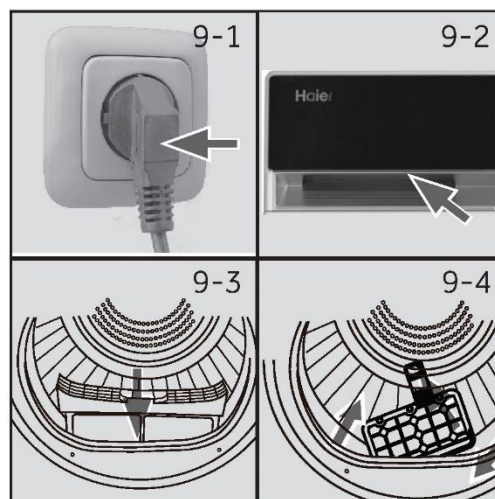

### 9.2 Pripravte bielizeň

- ▶ Bielizeň vytriedte podľa tkaniny (bavlna, syntetika, vlna atď.). Sušte iba oblečenie, ktoré je odstredené.
- ▶ Vyprázdňte vrecká, vyberte všetky ostré alebo horľavé predmety, ako sú kľúče, zapalovače a zápalky. Odstráňte tvrdé dekoratívne predmety, ako sú brošne.
- ▶ Zatvorte zipsy a skontrolujte, či sú pevne prišité gombíky, malé kúsky, ako sú ponožky, podprsenky atď., vložte do vrecka na pranie.
- ▶ Objemné kusy tkaniny, ako sú posteľné obliečky, obrusy atď., rozprestrite.
- ▶ Postupujte podľa pokynov na etikeťe bielizne a sušte iba odevy, ktoré sa dajú sušiť v práčke.

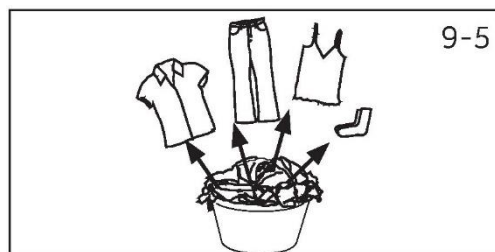

Referenčná náplň	Zloženie	Priemerná hmotnosť na položku
Posteľná bielizeň (na jednu posteľ)	Bavlna	Približne 800 g
Oblečenie zo zmiešaných textílií	/	Približne 800 g
Bundy	Bavlna	Približne 800 g
Džínsy	/	Približne 800 g
Kombinézy	Bavlna	Približne 950 g
Pyžamá	/	Približne 200 g
Košele	/	Približne 300 g
Ponožky	Zmiešané tkaniny	Približne 50 g
Tričká	Bavlna	Približne 300 g
Spodná bielizeň	Zmiešané tkaniny	Približne 70 g

## Rady:

- ▶ Bielizeň rozdel'te podľa farieb.
- ▶ Na postel'nej bielizni a obliečkach na vankúše treba zapnúť gombíky, aby sa do nich nemohli zachytiť malé časti.
- ▶ Zatvorte zipsy a háčiky, zviažte voľné opasky bez kovových častí, šnúrky záster a pod.
- ▶ Pred vložením do sušičky odstráňte voľné kovové časti oblečenia, ako sú kovové gombíky.
- ▶ Bielizeň s jednoduchou údržbou nesusťe príliš dlho. Riziko pokrčenia. Nechajte bielizeň dosušiť na čerstvom vzduchu.
- ▶ Niekedy sa pleteniny môžu presušiť. Vždy sa odporúča použiť úroveň sušenia „Žehlenie“
- ▶ Pre predsušené, viacvrstvé odevy alebo na konečné sušenie je potrebné zvoliť program časovača (ČASOVAČ).

### 9.3 Vložte bielizeň do spotrebiča

- ▶ Vytriedenú bielizeň vytraste a vložte do bubna.
- ▶ Nepreťažujte ho.
- ▶ Dvierka opatrne zatvorte. Skontrolujte, či kusy bielizne nie sú zachytené.

### 9.4 Kusy bielizne vyberte a pridajte

Ak chcete vybrať alebo pridať kusy bielizne, program môžete kedykoľvek prerušiť:

- ▶ Cyklus sa preruší otvorením dvierok.  
Pri vyberaní alebo pridávaní oblečenia dávajte pozor! Vnútro bubna alebo samotné oblečenie môže byť horúce, preto hrozí nebezpečenstvo popálenia.
- ▶ Ak chcete pokračovať v programe, po zatvorení dvierok stlačte tlačidlo „Štart/Pozastaviť“.



## POZOR!

Iné ako textilné, ako aj malé, voľné alebo ostré predmety môžu spôsobiť poruchy a poškodiť bielizeň a spotrebič.



## UPOZORNENIE!

Bubnovú sušičku nikdy nezastavujte pred ukončením cyklu sušenia, pokiaľ ihneď nevyberiete a nerozložíte všetky položky, aby sa uvoľnilo teplo.

9-7



### 9.5 Plnenie sušičky

1. Bielizeň vkladajte do bubna rovnomerne, aby sa sušička nepreťažila.
2. Bubnovú sušičku zapnite stlačením tlačidla elektrického napájania (obr. 9-7).



### Poznámka

Aviváž alebo podobné produkty by sa mali používať podľa pokynov výrobcu.

- Nastavte funkcie ako je Teplota, Úroveň sušenia, Oneskorenie. Potom stlačte tlačidlo Štart/Pozastaviť (obr. 9-9) na spustenie cyklu sušenia.

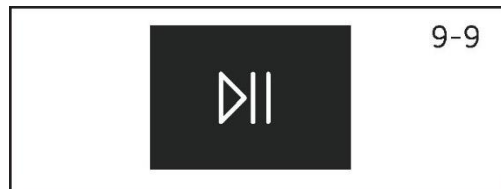

9-9

### 9.6 Koniec cyklu sušenia

Sušička zastaví prevádzku po dokončení cyklu sušenia automaticky. Na displeji sa na približne 5 sekúnd zobrazí nápis KONIEC. Otvorte dvierka bubnovej sušičky a vyberte oblečenie.

- Vypnite bubnovú sušičku stlačením tlačidla elektrického napájania (obr. 9-10).
- Odpojte bubnovú sušičku od elektrickej zásuvky (obr. 9-11).
- Nádržku na vodu vyprázdňujte po každom cykle sušenia (obr. 9-12).



9-10

- Po každom cykle sušenia vyčistite filter vláken (obr. 9-13).

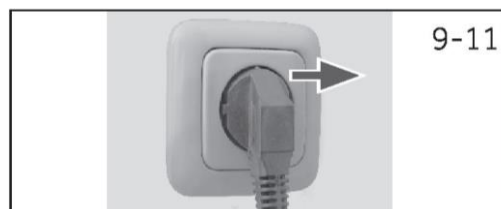

9-11

- Po každom cykle sušenia vyčistite filter kondenzátora (obr. 9-14).



9-12

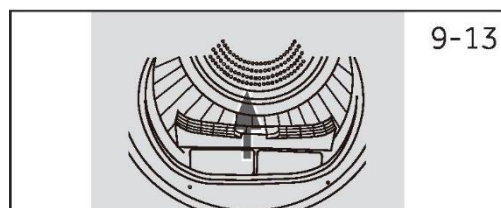

9-13

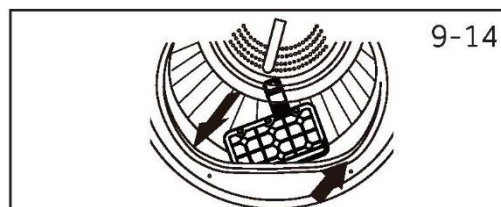

9-14

### 9.7 Použite i-Refresh Pro

#### Inštalácia ultrazvukového atomizačného modulu

Ultrazvukový automatizačný modul je v pravom hornom rohu bubna (obr. 9-15).

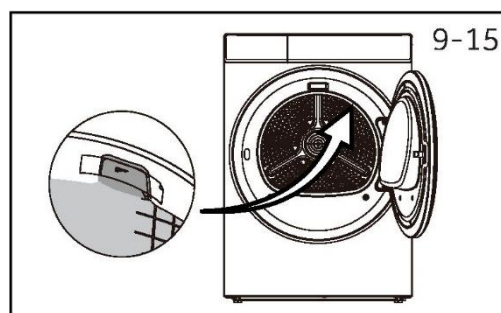

9-15

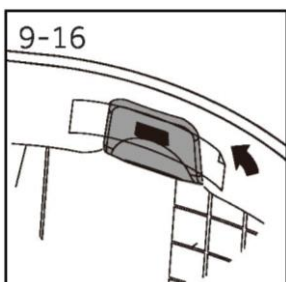

Pri prvom použití odstráňte hornú upevňovaciu pásku (obr. 9-16).

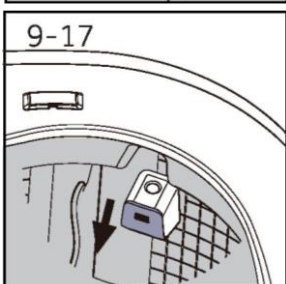

Modul a spotrebič sú magneticky spárované, modul sa však dá jednoducho vybrať potiahnutím v smere šípky (obr. 9-17).



Aby sa modul naplnil čistenou vodou, zdvihnite krúžok, otočte ho proti smeru hodinových ručičiek a vytiahnite ho. Po naplnení čistenou vodou zatvorte veko otočením krúžku v smere hodinových ručičiek, nainštalujte modul späť do spotrebiča a vyberte funkciu i-Refresh Pro, aby ste spustili príslušný cyklus na osvieženie odevov.

## **i** Poznámka

- ▶ Odporúča sa čistiť postrekovaciu hlavu každý mesiac bavlneným tampónom namočeným vo vode.
- ▶ Pred použitím funkcie treba naplniť priehradku modulu čistenou vodou.

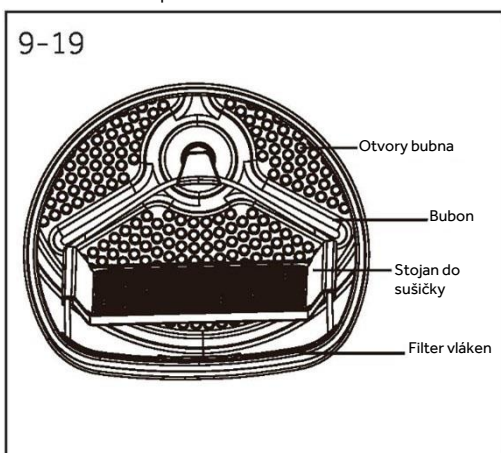

## 9.8 Použite stojan do sušičky

Stojan do sušičky je určený na položky, ktoré sa neodporúčajú na sušenie v sušičke, ako sú tenisky, topánky, svetre alebo jemná spodná bielizeň.

1. Otvorte dvierka sušičky.
2. Skontrolujte, či je bubon prázdny.
3. Vložte stojan do sušičky do bubna.
4. Uistite sa, že stojan je vložený do otvoru filtra vláken a zaistený v otvore bubna.

## **i** Poznámka

- ▶ Nepoužívajte tento stojan do sušičky, ak sú v sušičke iné odevy.
- ▶ Počas sušenia sa uistite, že predmety sú na stojane, aby sa počas otáčania bubna nemohli zamotať.
- ▶ Maximálna hmotnosť mokrých položiek: 1,5 kg.

### 10.1 Čistenie filtra od vláken

Po každom cykle sušenia vyčistite filter vláken.

1. Vyberte filter vláken z bubna (obr. 10-1).
2. Otvorte filter vláken (obr. 10-2).
3. Z filtra vláken odstráňte zvyšky vláken (obr. 10-3).
4. Znovu namontujte vyčistený filter vláken do sušičky (obr. 10-4).

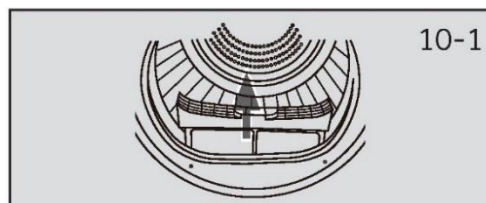

10-1

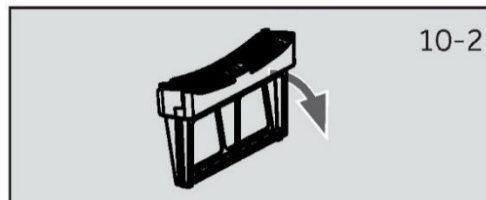

10-2

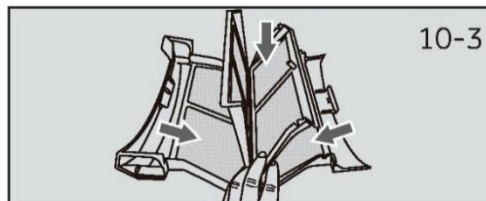

10-3

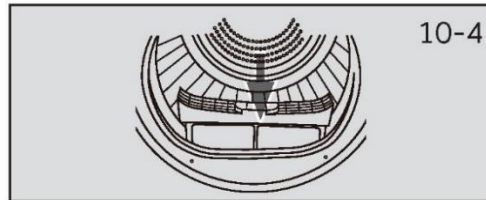

10-4

### 10.2 Čistenie filtra kondenzátora

Po každom cykle sušenia vyčistite filter.

1. Otvorte dvierka.
2. Vytiahnite filter vláken z predného potrubia (obr. 10-6).
3. Vytiahnite filter kondenzátora zo vzduchového potrubia (obr. 10-7).
4. oddel'te špongiový filter od filtra kondenzátora a vyčistite ho od zvyškov (obr. 10-8).
5. Nasad'te špongiu späť na filter kondenzátora a vložte filter späť do potrubia.

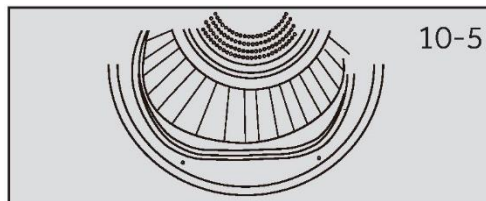

10-5

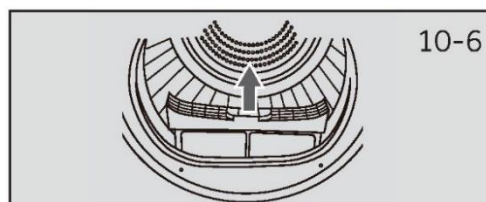

10-6

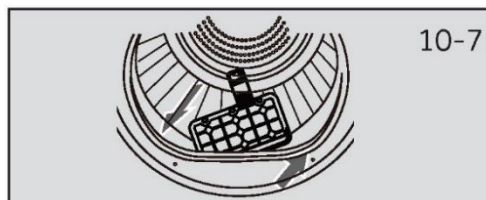

10-7

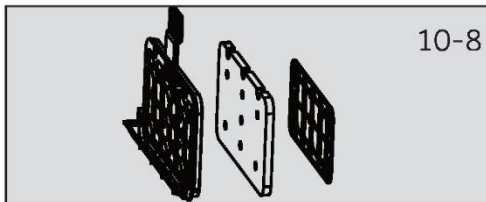

10-8



#### Poznámka

Ak je filter na vlákna alebo filter kondenzátora veľmi znečistený, môže sa vyčistiť pod tečúcou vodou. Pred použitím ho nechajte úplne vyschnúť.

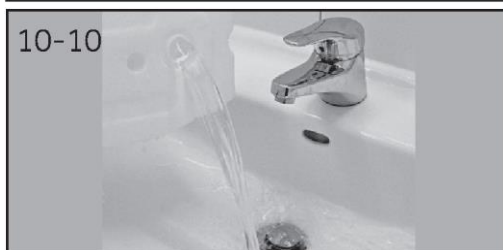

## 10.3 Vyprázdnite nádrž na vodu

Počas prevádzky sa para kondenzuje na vodu a zhromažďuje sa v nádrži na vodu. Nádržku na vodu vyprázdňujte po každom cykle sušenia.

1. Vytiahnite nádržku na vodu z miesta uloženia (obr. 10-9).
2. Vyprázdnite nádržku na vodu (obr. 10-10).
3. Nádržku na vodu znovu namontujte do sušičky (obr. 10-11).



## Poznámka

Vodu v žiadnom prípade nepoužívajte ako pitnú ani na prípravu jedál.

## 10.4 Bubnová sušička

Vonkajšiu stranu bubnovej sušičky a ovládacieho panela utrite vlhkou handričkou. Nepoužívajte žiadne organické rozpúšťadlá ani žieravé činidlo, aby ste zabránili poškodeniu spotrebiča.

## 10.5 Bubon

Po určitej dobe prevádzky prvky, ako je vápnik a minerálne látky, vo vytvoria vnútri bubna neviditeľný povlak. Na jeho odstránenie použite vlhkú handričku s malým prídavkom čistiaceho prostriedku. Nepoužívajte žiadne organické rozpúšťadlá ani žieravé činidlo, aby ste zabránili poškodeniu spotrebiča.

Mnohé problémy môžete vyriešiť sami bez špecifických odborných znalostí. skontrolujte všetky zobrazené možnosti a pred kontaktovaním servisných služieb pre zákazníkov postupujte podľa pokynov uvedených nižšie. Pozri SLUŽBY PRE ZÁKAZNÍKOV.



### UPOZORNENIE!

- ▶ Pred údržbou spotrebič vypnite a odpojte sieťovú zástrčku zo zásuvky elektrickej siete.
- ▶ Elektrické zariadenia by mali servisovať iba kvalifikovaní elektrikári, pretože nesprávne vykonané opravy môžu spôsobiť značné následné škody.
- ▶ Poškodený prívodný kábel musí vymeniť výrobca, jeho servisný zástupca alebo pracovníci s podobnou kvalifikáciou, aby sa predišlo nebezpečenstvu.

Displej	Riešenie
Nádrž na vodu je plná, vyprázdnite ju.	Vyprázdnite nádrž.
F2: Porucha vypúšťacieho čerpadla alebo porucha spínača hladiny vody.	Požiadajte o pomoc služby pre zákazníkov.
F32: Poškodený snímač teploty umiestnený na výstupe z kondenzátora.	Požiadajte o pomoc služby pre zákazníkov.
F33: Poškodený snímač teploty umiestnený na výstupe z kompresora.	Požiadajte o pomoc služby pre zákazníkov.
F4: Abnormálne zahrievanie.	Požiadajte o pomoc služby pre zákazníkov.
FC2: Porucha komunikácie napájacej dosky a dosky displeja.	Požiadajte o pomoc služby pre zákazníkov.
FC0: Porucha hlavného vedenia.	Požiadajte o pomoc služby pre zákazníkov.
FC1: Porucha komunikácie motora.	Požiadajte o pomoc služby pre zákazníkov.
F7: Porucha motora (preťaženie alebo prehriatie dosky ovládača motora)	Požiadajte o pomoc služby pre zákazníkov.
FC6: Porucha komunikácie ventilátora s premenlivou frekvenciou.	Požiadajte o pomoc služby pre zákazníkov.
FE: Porucha prevádzky ventilátora s premenlivou frekvenciou.	Požiadajte o pomoc služby pre zákazníkov.
FH: Porucha konfigurácie IOT.	Požiadajte o pomoc služby pre zákazníkov.
FCD: Porucha komunikácie dosky ovládača kompresora.	Požiadajte o pomoc služby pre zákazníkov.
FF: Porucha kompresora.	Požiadajte o pomoc služby pre zákazníkov.
FCU: Porucha komunikácie dosky UI a dosky displeja.	Požiadajte o pomoc služby pre zákazníkov.

Ak sa po vykonaní opatrení kódy chyby objavia znovu, spotrebič vypnite, odpojte elektrické napájanie a kontaktujte zákaznícky servis.

## Riešenie problémov bez zobrazenia kódov

Problém	Možná príčina	Možné riešenie
Sušička nefunguje.	<ul style="list-style-type: none"> <li>Nesprávne pripojenie k zdroju napájania.</li> <li>Výpadok elektrického napájania.</li> <li>Nie je nastavený žiadny program sušenia.</li> <li>Spotrebič nie je zapnutý.</li> <li>Dvierka nie sú správne zatvorené.</li> </ul>	<ul style="list-style-type: none"> <li>Skontrolujte pripojenie k zdroju napájania.</li> <li>Skontrolujte elektrické napájanie.</li> <li>Nastavte program sušenia.</li> <li>Spotrebič zapnite.</li> <li>Dvierka riadne zatvorte.</li> </ul>
Bubnová sušička nefunguje a na displeji sa zobrazí KONIEC.	<ul style="list-style-type: none"> <li>Bielizeň dosiahla úroveň sušenia definovanú programom.</li> </ul>	<ul style="list-style-type: none"> <li>Skontrolujte, či je nastavenie programu vhodné alebo nie.</li> </ul>
Doba sušenia je príliš dlhá a výsledky nie sú uspokojivé	<ul style="list-style-type: none"> <li>Nastavenie programu nie je správne.</li> <li>Filter je zanesený.</li> <li>Výparník je zablokovaný.</li> <li>Sušička je preťažená.</li> <li>Bielizeň je príliš mokrá.</li> <li>Vetrací kanál je zablokovaný.</li> </ul>	<ul style="list-style-type: none"> <li>Uistite sa, že program je nastavený správne.</li> <li>Vyčistite obrazovku filtra.</li> <li>Vyčistite výparník.</li> <li>Znížte množstvo bielizne.</li> <li>Pred sušením bielizeň úplne odstredte.</li> <li>Skontrolujte a vyčistite kanál vzduchu.</li> </ul>
Zostávajúci čas - na displeji sa zastaví alebo vynechá.	<p>Zostávajúci čas sa bude priebežne upravovať na základe nasledujúcich faktorov:</p> <ul style="list-style-type: none"> <li>Tkanina bielizne.</li> <li>Hmotnosť náplne.</li> <li>Stupeň vlhkosti bielizne.</li> <li>Teplota prostredia.</li> </ul>	<p>Automatická úprava je súčasťou normálnej prevádzky.</p>

**Poznámka: všetky príslušné obrázky týkajúce sa inštalácie nájdete na začiatku tejto príručky.**

### 12.1 Príprava

- ▶ Najprv odstráňte všetky časti balenia vrátane polystyrénovej základne. Pri odstraňovaní balenia sa môžu objaviť kvapky vody. Je to normálny jav, kvapky pochádzajú zo skúšok s vodou v továrni.



#### Poznámka

Balenie zlikvidujte spôsobom šetrným k životnému prostrediu. Informácie o miestach likvidácie získate od svojho predajcu alebo miestnych orgánov.



#### UPOZORNENIE!

Po preprave a inštalácii MUSÍTE nechať sušičku pred použitím dve hodiny stať.

### 12.2 Preprava a doba čakania

Spotrebič prepravujte iba vo vodorovnej polohe. Bezúdržbový mazací olej je v kapsule kompresora. Tento olej sa môže pri preprave spotrebiča v šikmej polohe dostať do uzavretého potrubného systému. Pred pripojením spotrebiča k zdroju napájania musíte počkať 2 hodiny, aby sa olej dostal späť do kapsuly.

### 12.3 Umiestnite spotrebič na miesto

Spotrebič treba umiestniť na rovnom a pevnom povrchu. Vodorovnú úroveň upravte nožičkami (obr. 12-1).

### 12.4 Inštalácia pod pracovnú dosku

Rozmery výklenku by mali byť minimálne ako na obrázku (obr. 12-2).

1. Umiestnite spotrebič vedľa otvoru. Uistite sa, že všetky pripojenia sú ľahko prístupné a funkčné.
2. Nastavte presne všetky nožičky, aby ste získali pevnú polohu.
3. Spotrebič opatrne namontujte do výklenku.
4. Uistite sa o dostatočnom vetraní.

### 12.5 Elektrická prípojka

Pred každým zapojením skontrolujte, či:

- ▶ hodnoty napájania, zásuvka a poistka zodpovedajú hodnotám na typovom štítku,
- ▶ elektrická zásuvka je uzemnená a nepoužíva sa žiadny rozbočovač ani predlžovací kábel,
- ▶ zástrčka a zásuvka sú vzájomne kompatibilné.
- ▶ **Iba Spojené kráľovstvo:** Britská zástrčka spĺňa normu BS1363A standard.

Vsuňte zástrčku do zásuvky (obr. 12-3).



#### UPOZORNENIE!

Ak je elektrický napájací kábel poškodený, musí ho vymeniť servisný zástupca (pozri záručný list), aby sa predišlo nebezpečenstvu!

## 12.6 Obrátenie smeru otvárania dvierok

- ▶ Pred spustením odpojte sušičku od zásuvky elektrickej siete.
- ▶ S dielmi manipulujte opatrne, aby ste nepoškriabali náter.
- ▶ Dvierka položte na pracovnú plochu, ktorá dvierka nepoškriabe.
- ▶ Nástroje, ktoré budete potrebovať: Skrutkovač s krížovou hlavou.
- ▶ Po začatí prác skriňu nepremiestňujte, kým práce s obrátením smeru otvárania dvierok nedokončíte.
- ▶ Tieto pokyny sú určené na výmenu pántov z pravej na ľavú stranu. Ak ich chcete znovu nasadiť na pravú stranu, dodržte rovnaké pokyny a všetky odkazy použite pre zmeny zľava doprava.

### 1. Demontáž zostavy dvierok

Otvorte dvierka. Odstráňte dve skrutky, ktoré držia zostavu závesu/dvierok na sušičke. Opatrne odložte zostavu závesu/dvierok nabok (obr. 12-4).

### 2. Odstráňte, otočte a vymeňte vnútorné dvierka

Potom odstráňte osem nálepiek a skrutiek, ktoré držia vnútorné dvierka k vonkajším dvierkam. Demontujte vnútorné dvierka, otočte ich o 180° a znova ich namontujte do vonkajších dvierok, použite tých istých osem skrutiek a nálepiek (obr. 12-5).

### 3. Odstráňte, otočte a vymeňte zámku dvierok a utiahnite platničku

Odstráňte dve skrutky, ktoré držia platničku, potom odstráňte jednu skrutku zámky dvierok, zatlačte nadol a vyberte zámku, otočte o 180° a namontujte na opačnú stranu použitím tých istých 3 skrutiek a zarážok (obr. 12-6).

### 4. Otočte a vymeňte zostavu závesu/dvierok

Otočte zostavu závesu/dvierok a naskrutkujte ju na sušičku (obr. 12-7).

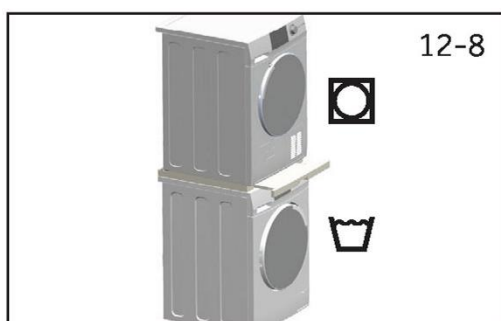

## 12.7 Montáž sušičky na práčku

Sušička sa dá postaviť na práčku. (Obr. 12-8)

Nie každá práčka je vhodná na tento účel. Informácie o montáži, ako aj príslušná montážna súprava, sú k dispozícii u vášho miestneho predajcu.

Pokyny na montáž sa dodávajú so súpravou, obsahujú podrobné kroky na inštaláciu.



### 12.8 Vyrovnajte sušičku

Je DÔLEŽITÉ vyrovnať sušičku do vodorovnej polohy, len tak bude spotrebič fungovať účinne a s minimálnym hlukom. Sušička by mala byť vo vodorovnej polohe, musí vyvážené stáť na všetkých štyroch nohách. Dbajte na to, aby sa sušička v žiadnom smere nekolísala.

#### Vyrovnajte sušičku zo strany na stranu (obr. 12-10):

- Umiestnite do stredu zadnej časti sušičky nástroj na vyrovnanie.
- Upravujte zadné nožičky, kým nebude sušička vyrovnaná zo strany na stranu.
- Nožičky nikdy nevyskrutkujte úplne z ich puzdier.

#### Sušičku vyrovnajte spredu dozadu (obr. 12-9):

- Nástroj na vyrovnanie umiestnite na ľavú stranu.
- Nastavte prednú ľavú nožičku (nastavte výšku).
- Vyššie uvedené kroky zopakujte pre pravú nožičku.

#### Dvokrát skontrolujte, či je sušička vyvážená (obr. 12-9):

- Nástroj na vyrovnanie umiestnite do stredu prednej časti sušičky.
- Dbajte na to, aby sa sušička v žiadnom smere nekolísala.
- Ak sušička nie je vyvážená, zopakujte vyššie uvedené kroky.

Po vyrovnaní by mali byť rohy skrine sušičky nad podlahou a sušička sa nesmie v žiadnom smere kývať.

### 12.9 Vypúšťanie

Sušička je vybavená kondenzačnou jednotkou, v ktorej sa počas cyklu sušenia hromadí voda. Táto voda sa zhromažďuje vo vyberateľnej nádržke na vodu, ktorá je v ľavej hornej časti sušičky. Nahromadená voda sa musí vyprázdniť po každom cykle sušenia alebo môžete nastaviť sušičku tak, aby sa automaticky vypúšťala použitím priloženej vypúšťacej hadice.

Odporúčame, aby bola sušička nastavená na automatické vypúšťanie, ak je to možné, najmä pri sušení plnej náplne, čím sa zabráni riziku vyprázdnenia nádrže na vodu počas cyklu sušenia.

- Odpojte čiernu hadicu zo spojky na zadnej strane sušičky (vpravo dole na zadnej strane obr. 12-11).
- Rozviňte sivú vypúšťaciu hadicu (dodávanú so sušičkou) a pripojte ju k vypúšťaciemu otvoru spotrebiča (obr. 12-12).
- Druhý koniec vypúšťacej hadice zaveste na okraj vane alebo do kanalizačného potrubia.

## Štítok s údajmi o spotrebe (podľa EÚ 392/2012)

Ochranná známka	Haier
Identifikátor modelu	HD90-A3Q397U1 HD90-A3Q397SU1
Menovitá kapacita (kg)	9
Druh bubnovej sušičky	Tepelné čerpadlo
Trieda energetickej účinnosti	A+++
Vážená ročná spotreba energie (AE <sub>c</sub> v kWh/rok) <sup>1)</sup>	175
Bubnová sušička s automatickou alebo bez automatickej funkcie	s automatickou funkciou
Spotreba energie štandardného programu pre bavlnu <sup>3)</sup> pri plnom naplnení (kWh/cyklus)	1,42
Spotreba energie štandardného programu pre bavlnu <sup>3)</sup> pri čiastočnom naplnení (kWh/cyklus)	0,81
Spotreba energie v režime vypnutia (W)	0,49
Spotreba energie v režime ponechania zapnutia (W)	0,67
Trvanie „režimu ponechania v zapnutom stave“ (min) <sup>2)</sup>	40
Štandardný program sušenia <sup>3)</sup>	ECO 
Vážený čas programu štandardného programu sušenia <sup>3)</sup> pri plnom a čiastočnom naplnení (min)	150
Doba trvania štandardného programu pre bavlnu <sup>3)</sup> pri plnom naplnení (min)	208
Doba trvania štandardného programu pre bavlnu <sup>3)</sup> pri čiastočnom naplnení (min)	125
Trieda účinnosti kondenzácie <sup>4)</sup>	A
Vážená účinnosť kondenzácie pre štandardný program pre bavlnu <sup>3)</sup> pri plnom a čiastočnom naplnení (%)	89
Priemerná účinnosť kondenzácie štandardného programu pre bavlnu <sup>3)</sup> pri plnom naplnení.	90
Priemerná účinnosť kondenzácie štandardného programu pre bavlnu <sup>3)</sup> pri čiastočnom naplnení	91
Vážená hladina akustického výkonu štandardného programu pre bavlnu <sup>3)</sup> pri plnom naplnení (dB)	61
Vstavané alebo voľne stojace	Voľne stojace/ zabudované pod dosku

- 1) Na základe 160 sušiacich cyklov štandardného programu pre bavlnu pri plnom a čiastočnom naplnení a spotreby režimov s nízkym výkonom. Skutočná spotreba energie na cyklus bude závisieť od spôsobu používania spotrebiča.
- 2) V prípade, že je k dispozícii systém riadenia napájania.
- 3) Tento program sa používa pri plnom a čiastočnom naplnení je štandardným programom sušenia, na ktorý sa vzťahujú informácie na štítku a v informačnom liste. Ide o program vhodný na sušenie normálnej vlhkej bavlnenej bielizne a je to najúčinnejší program z hľadiska spotreby energie pre bavlnu.
- 4) Trieda G je najmenej efektívna a trieda A je najefektívnejšia.

### Doplňkové údaje

Napájanie (pozri typový štítok) - napätie/prúd/vstup	220 - 240 V ~ 50 Hz/ 2,7 A/ 630 W
Prípustná teplota okolia	5 °C až 35 °C
Fluórovaný skleníkový plyn	R290
Objem	0,15 kg

### Rozmery produktu

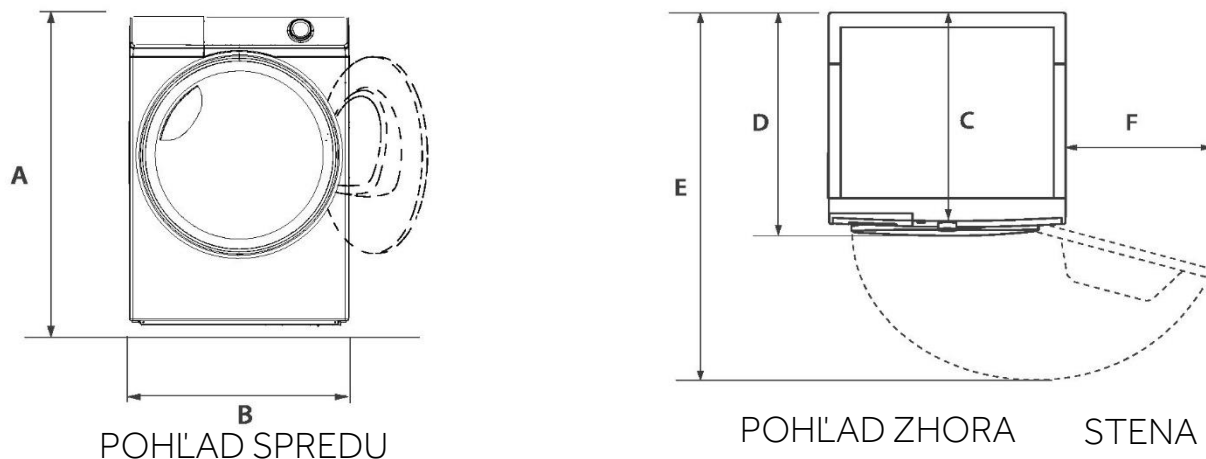

ROZMERY PRODUKTU	HD90
A Celková výška produktu v mm	845
B Celková šírka výrobku v mm	595
C Celková hĺbka produktu (k doske hlavného ovládacieho panela) mm	660
D Celková hĺbka produktu v mm	700
E Hĺbka otvorenia dverok v mm	1135
F Minimálna vzdialenosť dverok od susednej steny v mm	250

Poznámka: Presná výška vašej sušičky závisí od toho, ako ďaleko sú nožičky vysunuté od základne stroja. Priestor, do ktorého inštalujete sušičku, musí byť aspoň o 40 mm širší a o 20 mm hlbší ako jej rozmery.

### **Poznámka: Odchýlky**

Kvôli neustálym aktualizáciám hOn sa funkcie a rozhranie displeja aplikácie môžu od nasledujúceho opisu líšiť.

#### 14.1 Všeobecné

Na tomto spotrebiči je povolená Wi-Fi. Pomocou aplikácie hOn môžete program ovládať pomocou smartfónu.

### **UPOZORNENIE!**

Dodržiavajte bezpečnostné opatrenia uvedené v tejto príručke používateľa a uistite sa, že sa budú dodržiavať aj pri používaní spotrebiča prostredníctvom aplikácie hOn, keď ste mimo domova. Okrem toho musíte postupovať podľa pokynov v hOn.

#### 14.2 Požiadavky

1. Jeden bezdrôtový smerovač (protokol 802.11b/g/n), ktorý podporuje iba frekvenčné pásmo 2,4 GHz. Dĺžka SSID smerovača je 1-32 znakov (vrátane 1 a 32) a heslo je 8-64 znakov. Minimálna dĺžka hesla musí byť 8 znakov. Metódy šifrovania smerovača zahŕňajú Open, WPA-PSK a WPA2-PSK.
2. Aplikácia je k dispozícii pre spotrebiče so systémom Android, Huawei alebo iOS, a to pre tablety, aj pre smartfóny.
3. Spotrebič musí byť nainštalovaný v polohe, kde môže prijímať silný signál Wi-Fi. Ak po správnom priradení spotrebiča k aplikácii nebude spotrebič správne pripojený k bezdrôtovému smerovaču, na displeji sa nezobrazí žiadna ikona Wi-Fi.

#### 14.3 Stiahnutie a inštalácia aplikácie hOn:

Stiahnite si aplikáciu hOn do svojho zariadenia pomocou nasledujúceho QR kódu:



alebo pomocou odkazu: [go.haier-europe.com/download-App](http://go.haier-europe.com/download-App)

<b>Frekvenčná frekvencia (OFR)</b>	2400 MHz – 2483,5 MHz
<b>Max. výkon (ERP)</b>	20 dBm
<b>Norma pre bezdrôtové siete</b>	IEEE802.11b/g/n a BLE V4.2

### **Poznámka: Registrácia**

Registrácia sa vyžaduje pri prvom použití alebo pri odstránení/ zatvorení formálneho účtu. Ďalšie používanie bude možné po zadaní mena používateľa a hesla pri prihlásení.

#### 14.4 Registrácia a párovanie aplikácie

1. Pripojte smartfón k domácej sieti Wi-Fi, ku ktorej chcete svoje zariadenie pripojiť.
2. Otvorte aplikáciu.
3. Vytvorte svoj profil používateľa (alebo sa prihláste, ak už bol predtým vytvorený).
4. Spotrebič sa spáruje podľa pokynov v aplikácii.



##### **Poznámka: Sieť Wi-Fi**

Spotrebič sa nedá pripojiť k verejnej sieti Wi-Fi. Môže to spôsobiť poruchu.



##### **Poznámka: Použite rovnakú Wi-Fi**

Pripojte sa pomocou smartfónu k sieti, ku ktorej chcete spotrebič pripojiť.

#### 14.5 Povoľte diaľkové ovládanie



1. Skontrolujte, či je smerovač zapnutý a pripojený k internetu.
2. Vložte bielizeň a zatvorte dverka.
3. Spustte cyklus pomocou aplikácie, ovládací panel bude zakázaný okrem tlačidiel „Napájanie“ a „Štart/Pozastaviť“.
4. Diaľkové ovládanie je možné aktivovať aj stlačením tlačidla „“, čím sa zabráni spusteniu cyklu.
5. Po dokončení cyklu sa diaľkový ovládač vypne.
6. Po 2 minútach sa spotrebič prepne do režimu vypnutia.



##### **Poznámka: Uplynutie platnosti diaľkového ovládania**

Ak po aktivácii diaľkového ovládača koncový používateľ nespustí do 10 minút žiadny cyklus z aplikácie, spotrebič sa prepne do oneskorenia pohotovostného režimu v sieti a diaľkové ovládanie ostane aktivované až 24 hodín, potom sa vypne.

#### 14.6 Vypnutie diaľkového ovládania

1. Ak chcete ukončiť diaľkové ovládanie počas vykonávania cyklu, stlačte tlačidlo „“ na ovládacom paneli. Spotrebič bude pokračovať v cykle a prepne sa do režimu iba na čítanie;
2. Diaľkové ovládanie obnovíte opätovným stlačením tlačidla „“.
3. Ovládajte spotrebič pomocou aplikácie.

#### 14.7 Koniec cyklu, keď je diaľkové ovládanie zapnuté

1. Na konci cyklu sa diaľkové ovládanie vypne.
2. Po 2 minútach sa spotrebič automaticky vypne.

**Poznámka: Zrušenie/zresetovanie prihlasovacích údajov do siete**

Tento postup dodržujte len vtedy, keď sa chystáte práčku predať.

**14.8 Informácie o konfigurácii sú odstránené**

1. Podržte stlačené tlačidlo „“ 5 sekúnd, na ovládacom paneli sa zobrazí „Chcete zresetovať prihlasovacie údaje Wi-Fi?“;
2. Potvrďte stlačením „Áno“;
3. Informácie o konfigurácii sa odstránia.

Odporúčame kontaktovať služby pre zákazníkov a servis Haier a používanie originálnych náhradných dielov.

Ak máte problém so spotrebičom, najprv si vyhľadajte možné riešenia v časti RIEŠENIE PROBLÉMOV.

Ak riešenie nenájdete, kontaktujte:

- ▶ svojho miestneho predajcu alebo
- ▶ oblasť služieb pre zákazníkov na adrese [www.haier.com](http://www.haier.com), kde nájdete telefónne čísla a často kladené otázky, a kde môžete aktivovať žiadosti o službu.

Ak chcete kontaktovať našu službu, uistite sa, že máte k dispozícii nasledujúce údaje. Informácie nájdete na typovom štítku.

Model \_\_\_\_\_ Sériové číslo \_\_\_\_\_

V prípade záruky skontrolujte aj záručný list dodaný s výrobkom.

Pre všeobecné obchodné otázky nižšie nájdete naše adresy v Európe:

Európske adresy Haier			
Krajina*	Poštová adresa	Krajina*	Poštová adresa
<b>Taliansko</b>	Haier Europe Trading SRL Via De Cristoforis, 12 21100 Verese TALIANSKO	<b>Francúzsko</b>	Haier France SAS 53 Boulevard Ornano Pleyad 3 93200 Saint Denis FRANCÚZSKO
<b>Španielsko</b> <b>Portugalsko</b>	Haier Iberia SL Pg. Garcia Faria, 49-51 08019 Barcelona ŠPANIELSKO	<b>Belgicko-FR</b> <b>Belgicko-NL</b> <b>Holandsko</b> <b>Luxembursko</b>	Haier Benelux SA Anderlecht Route de Lennik 451 BELGICKO
<b>Nemecko</b> <b>Rakúsko</b>	Haier Deutschland GmbH Konrad-Zuse-Platz 5 81829 München NEMECKO	<b>Poľsko</b> <b>Maďarsko</b> <b>Grécko</b> <b>Rumunsko</b> <b>Rusko</b>	Haier Poland Sp. zo.o. Al. Jerozolimskie 181B 02-222 Warszawa POĽSKO
<b>United Kingdom</b>	Haier Appliances UK Co.Ltd. 302 Bridgewater Place Birchwood Park Warrington WA3 6x	<b>Česká republika a Slovensko</b>	Haier Europe ČR s.r.o. Sokolovská 651/136a, 186 00 Praha 8 Karlín Česká republika

\*Viac informácií nájdete na stránkach [www.haier.com](http://www.haier.com)

HD90-A3Q397U1/HD90-A3Q397SU1

**Haier**