



CZ Varná deska / Návod k obsluze

SK Várná doska / Návod na obsluhu

PL Płyta kuchenna / Instrukcja obsługi

HU Tűzhely / Kezelési útmutató

DE Kochfeld / Gebrauchsanweisung

EN Hob / User Manual

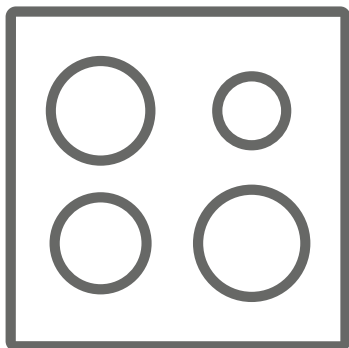





KPV6010B

Děkujeme, že jste si vybrali tento produkt.

Tento návod k obsluze obsahuje důležité bezpečnostní informace a pokyny týkající se používání a údržby tohoto spotřebiče.

Před prvním použitím spotřebiče si prosím přečtěte tento návod k obsluze a uschovejte jej na bezpečném místě pro případné použití v budoucnu.

Ikona	Typ	Význam
	VAROVÁNÍ	Nebezpečí zranění nebo smrti
	NEBEZPEČÍ ÚRAZU ELEKTRICKÝM PROUDEM	Riziko nebezpečného napětí
	POŽÁR	Varování; Riziko požáru / Hořlavé materiály
	UPOZORNĚNÍ	Riziko úrazu nebo poškození majetku
	DŮLEŽITÉ / POZNÁMKA	Správný provoz systému

OBSAH

1.BEZPEČNOSTNÍ POKYNY.....	4
1.1 Obecná bezpečnostní upozornění.....	4
1.2 Upozornění k instalaci.....	6
1.3 Během použití.....	7
1.4 Při čištění a údržbě.....	7
2.INSTALACE A PŘÍPRAVA K POUŽITÍ.....	9
2.1 Instalace varné desky.....	9
2.2 Připojení k elektrické síti a bezpečnost.....	11
3.VLASTNOSTI PRODUKTU.....	12
4.POUŽITÍ PRODUKTU.....	13
4.1 Ovládání varné desky.....	13
5. ČIŠTĚNÍ A ÚDRŽBA.....	16
5.1 Čištění.....	16
6.ODSTRAŇOVÁNÍ POTÍŽÍ A PŘEPRAVA.....	18
6.1 Odstraňování potíží.....	18
6.2 Přeprava.....	18
7.TECHNICKÉ ÚDAJE.....	19
7.1 Informační list o energetické účinnosti.....	19



1. BEZPEČNOSTNÍ POKYNY

- Před použitím spotřebiče si pečlivě přečtěte všechny pokyny a uchovejte je na přístupném místě, kde je v případě potřeby naleznete.
- Tento návod je připraven tak, aby jej bylo možné použít pro více než jeden model, proto v něm mohou být popsány funkce, které Váš spotřebič nemá. Proto je při čtení tohoto návodu k obsluze důležité věnovat pozornost obrázkům.

1.1 Obecná bezpečnostní upozornění

- Děti od 8 let a osoby se sníženými fyzickými, smyslovými nebo duševními schopnostmi nebo s nedostatkem zkušeností a znalostí smí spotřebič používat pouze tehdy, pokud se nacházejí pod dohledem odpovědné osoby nebo pokud byly seznámeny se správným a bezpečným používáním spotřebiče a chápou případná rizika s tím spojená. Děti si nesmí se spotřebičem hrát. Čištění a údržbu nikdy nesmí provádět děti bez dozoru.

 **VAROVÁNÍ:** Spotřebič a dostupné části se při používání zahřívají. Dávejte pozor, abyste se nedotkli topných těles. Dbejte na to, aby se děti do 8 let nepohybovaly v blízkosti spotřebiče, nebo na ně neustále dohlížejte.

  **VAROVÁNÍ:** Vaření bez dozoru, při kterém používáte tuk nebo olej, může být nebezpečné a může způsobit požár. NIKDY se nepokoušejte uhasit takový požár vodou, nýbrž vypněte spotřebič a poté plameny zakryjte pokličkou nebo hasicí dekou.

 **UPOZORNĚNÍ:** Na vaření je potřeba dohlížet. Na krátký proces vaření je třeba dohlížet nepřetržitě.

  **VAROVÁNÍ:** Nebezpečí požáru: Na povrchu

určeném k vaření neskladujte žádné předměty.

 **VAROVÁNÍ:** Je-li povrch varné desky popraskaný, vypněte spotřebič, předejdete tak možnému úrazu elektrickým proudem.

- U modelů, jejichž součástí je kryt varné desky, otřete před použitím z krytu veškeré nečistoty. Před přiklopením krytu, počkejte, dokud deska nezchladne.
- Nepoužívejte k provozu spotřebiče externí časovač ani samostatný systém dálkového ovládní.
- Nepoužívejte na čištění povrchů trouby hrubé abrazivní čisticí prostředky nebo drátěnky. Poškrábání povrchu varné desky by mohlo mít za následek roztržení skla nebo jiné poškození spotřebiče.
- K čištění spotřebiče nepoužívejte parní čističe.
- Váš spotřebič je vyrobený v souladu se všemi platnými a mezinárodními směnicemi a nařízeními.
- Údržbu a opravy smí provádět pouze autorizovaní servisní technici. Montáže a opravy prováděné neautorizovanými techniky mohou být nebezpečné. Neměňte a nijak neupravujte technické parametry spotřebiče. Nevhodné mřížky varné desky mohou způsobit nehodu.
- Před připojením spotřebiče se ujistěte, zda lokální distribuční síť (druh a tlak plynu nebo elektrické napětí a kmitočet) jsou kompatibilní s technickými parametry spotřebiče. Technické parametry tohoto spotřebiče jsou uvedeny na výrobním štítku..

 **UPOZORNĚNÍ:** Tento spotřebič je navržen pouze k přípravě pokrmů a je určen pouze k domácímu vnitřnímu použití. Nesmí se používat k žádnému jinému účelu, například mimo domácnost, v komerčním prostředí nebo k vytápění místnosti.

- K zajištění Vaší bezpečnosti jsme přijali veškerá

možná bezpečnostní opatření. Vzhledem k tomu, že se sklo může rozbít, musíte dávat během čištění pozor, abyste je nepoškrábali. Dejte pozor, abyste příslušenstvím nenarazili do skla.



- Dbejte na to, abyste během montáže neskřípli nebo nepoškodili napájecí kabel. Je-li napájecí kabel poškozený, musí být z bezpečnostních důvodů vyměněn výrobcem, jeho servisním zástupcem nebo podobně kvalifikovanou osobou.
- Děti a domácí zvířata se musí nacházet v dostatečné vzdálenosti od spotřebiče.

1.2 Upozornění k instalaci

- Spotřebič nezapínejte, dokud nebude zcela nainstalovaný.
- Montáž spotřebiče musí provést autorizovaný technik. Výrobce nezodpovídá za škody, které mohou být způsobeny vadným umístěním a instalací provedenou neautorizovanými osobami.
- Po rozbalení spotřebiče se ujistěte, že během přepravy nedošlo k jeho poškození. V případě jakéhokoli defektu spotřebič nepoužívejte a okamžitě kontaktujte zástupce kvalifikovaného servisu. Materiály použité k balení (nylon, spony, polystyrén atd.) mohou dětem ublížit, a proto je třeba je okamžitě shromáždit a odstranit.
- Spotřebič chraňte před atmosférickými vlivy. Nevystavujte jej slunci, dešti, sněhu, prachu nebo nadměrné vlhkosti.
- Materiály obklopující spotřebič (např. skříně) musí být odolné vůči teplotě alespoň 100 °C.
- Při provozu varné desky se může teplota povrchu její spodní části zvýšit, proto je třeba pod produkt nainstalovat izolační desku.

1.3 Během použití

- Je-li spotřebič zapnutý, nedávejte na něj nebo do jeho blízkosti hořlavé materiály.

  Při přípravě jídků na tuku nebo oleji nenechávejte varnou desku bez dozoru. Při nadměrném horku by olej nebo tuk yzplanout. Na plameny způsobené olejem nikdy nelijte vodu. Namísto toho varnou desku vypněte a zakryjte nádobu poklicí nebo hasící dekou..

- Hrnce vždy umístěte doprostřed varné zóny a rukojeti otočte do bezpečné pozice, aby nebylo možné hrnce převrhnout.
- Pokud produkt nebudete delší dobu používat, vypněte hlavní spínač.
- Když se spotřebič nepoužívá, vždy zkontrolujte, zda se ovládací prvky nacházejí v poloze "0" (stop).

1.4 Při čištění a údržbě

- Před čištěním nebo údržbou se ujistěte, že je spotřebič odpojený od zdroje energie.
- Při čištění ovládacího panelu neodstraňujte ovládací prvky.
- Abyste zachovali výkon a bezpečnost spotřebiče, doporučujeme vždy používat originální náhradní díly a v případě potřeby kontaktovat pouze naše autorizované servisní zástupce.

Prohlášení o shodě CE

 Prohlašujeme, že naše produkty splňují platné evropské směrnice, rozhodnutí, normy a požadavky v uvedených normách.

Tento spotřebič byl navržen pouze k domácímu vaření. Jakékoli jiné použití (např. vytápění místnosti)

je nesprávné a nebezpečné.



Pokyny k obsluze se vztahují na několik modelů. Je možné, že mezi Vaším modelem a těmito pokyny bude rozdíl.

Likvidace vysloužilého spotřebiče



Symbol na spotřebiči nebo jeho obalu znamená, že se s tímto produktem se nesmí nakládat jako s běžným domovním odpadem. Odevzdejte jej v příslušné sběrně elektrického a elektronických zařízení.

Zajištěním řádné ekologické likvidace spotřebiče pomůžete zamezit možnému škodlivému dopadu na životní prostředí a lidské zdraví, ke kterému by mohlo dojít při nesprávné likvidaci tohoto výrobku. Pro bližší informace ohledně recyklace tohoto výrobku kontaktujte místní úřady, službu likvidace domovního odpadu nebo prodejce, u kterého jste produkt zakoupili.

2. INSTALACE A PŘÍPRAVA K POUŽITÍ

VAROVÁNÍ: Instalaci tohoto spotřebiče musí provést autorizovaný servisní pracovník nebo kvalifikovaný technik v souladu s pokyny v tomto návodu a v souladu s platnými místními nařízeními.

- Nesprávná instalace může způsobit úrazy a škody, za které výrobce odmítá nést zodpovědnost a které mají za následek ztrátu záruky.
- Před instalací se ujistěte, že parametry lokální distribuční sítě (elektrické napětí a kmitočet anebo druh a tlak plynu) jsou kompatibilní s požadavky spotřebiče. Požadavky pro nastavení tohoto spotřebiče jsou uvedeny na výrobním štítku.
- Je třeba dodržet zákony, nařízení, směrnice a normy platné v zemi použití (bezpečnostní směrnice, správná recyklace v souladu s předpisy atd.).

Pokyny pro osobu provádějící montáž Všeobecné pokyny

- Po vyjmutí spotřebiče a jeho příslušenství z obalu zkontrolujte, zda není spotřebič poškozený. Máte-li podezření na poškození, spotřebič nepoužívejte a okamžitě kontaktujte pracovníka autorizovaného servisu nebo kvalifikovaného technika.
- Ujistěte se, že se v bezprostřední blízkosti nenachází hořlavé nebo výbušné materiály, např. závěsy, olej, látky atd., které se mohou vznítit.
- Pracovní deska a nábytek okolo spotřebiče musí být vyrobeny z materiálů odolných vůči teplotám nad 100 °C.
- Pokud bude nad spotřebič nainstalována digestoř nebo skříňka, musí být mezi varnou deskou a skříňkou/digestoří dodržena bezpečná vzdálenost (viz níže).

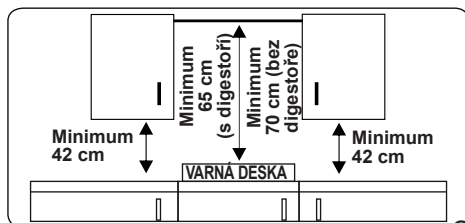

- Spotřebič se nesmí instalovat přímo nad myčku, chladničku, mrazničku, pračku nebo sušičku.
- Pokud je základna spotřebiče přístupná a lze na ni sáhnout rukou, musí se pod základnu spotřebiče umístit bariera z vhodného materiálu, aby nebylo možné na základnu spotřebiče sahat.

2.1 Instalace varné desky

Spotřebič se dodává s instalační sadou včetně adhezivního těsnícího materiálu, montážních konzol a šroubů.

- Vyřízněte otvor se správnými rozměry, jak je uvedeno na obrázku. Výřez musí být v pracovní desce umístěn tak, aby byly po instalaci varné desky dodrženy následující požadavky.

B (mm)	590	min. A (mm)	50
T (mm)	520	min. C (mm)	50
V (mm)	41 - 47,5	min. E (mm)	500
C1 :	560	min. F (mm)	10
C2 :	490	G (mm)	20
D (mm)	50	I (mm)	25
J (mm)	5		

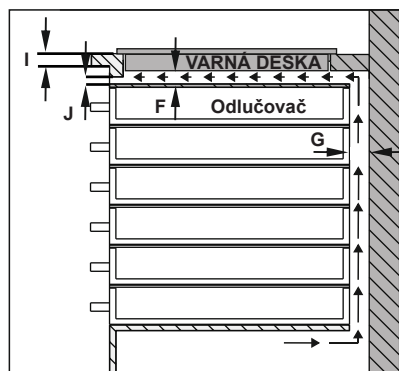
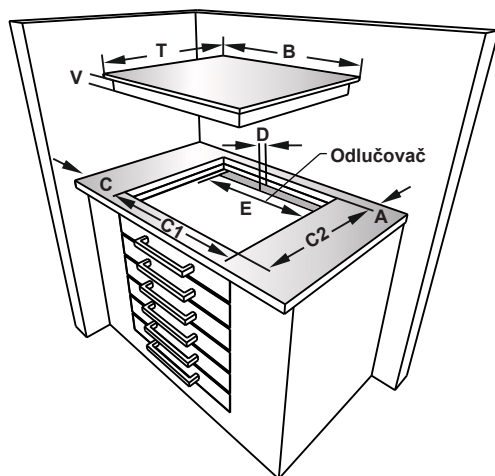
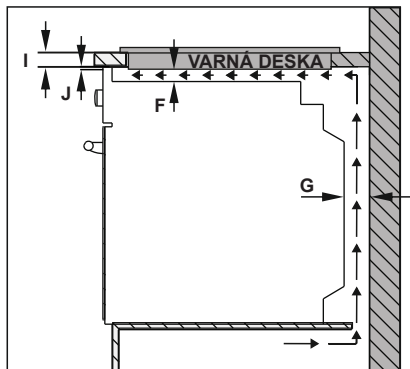
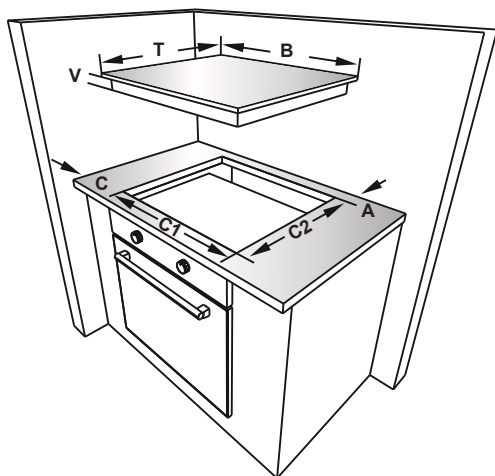

- Instalujte přiloženou jednostrannou samolepicí izolační pásku po celém obvodu dolního okraje varné desky. Pásku nenatahujte.

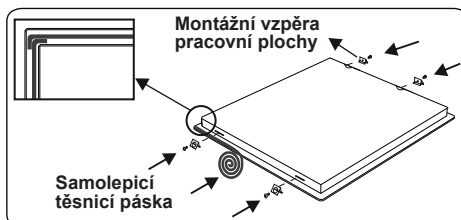

- Na boční stěny spotřebiče našroubujte 4 montážní vzpěry.

- Vložte spotřebič do výřezu.

2.2 Připojení k elektrické síti a bezpečnost

VAROVÁNÍ: Připojení tohoto spotřebiče k elektrické síti musí provést zaměstnanec autorizovaného servisu nebo

kvalifikovaný elektrikář v souladu s pokyny v tomto návodu a v souladu s platnými směrnici.

VAROVÁNÍ: TENTO SPOTŘEBIČ MUSÍ BÝT UZEMNĚNÝ.

- Před zapojením spotřebiče do sítě se ujistěte, že jeho provozní napětí (vyražené na identifikačním štítku spotřebiče) odpovídá napětí dané sítě a že elektrické vedení je schopné zvládnout jmenovitý výkon spotřebiče (taktéž uvedený na identifikačním štítku).
- Během instalace používejte výhradně izolované kabely. Nesprávné zapojení může Váš spotřebič poškodit. Pokud je kabel pro zapojení spotřebiče do sítě poškozený a je třeba jej vyměnit, musí výměnu provést kvalifikovaná osoba.
- Nepoužívejte adaptéry, rozdvójky a/ nebo prodlužovací kabely.
- Napájecí kabel se nesmí dostat do blízkosti horkých částí spotřebiče a nesmí se ohýbat nebo mačkat. Jinak může dojít k jeho poškození a ke zkratu.
- Pokud není spotřebič připojený ke zdroji napájení pomocí zástrčky, musí být použit jistič s odpojením všech pólů (s odstupem kontaktů alespoň 3 mm), aby byla splněna bezpečnostní nařízení.
- Spínač s pojistkou musí být po instalaci spotřebiče snadno dostupný.
- Ujistěte se, že jsou všechny spoje dostatečně dotažené.
- Upevněte napájecí kabel kabelovou svorkou a zavřete kryt.
- Napojení svorkovnice je umístěno na skříni svorkovnice.

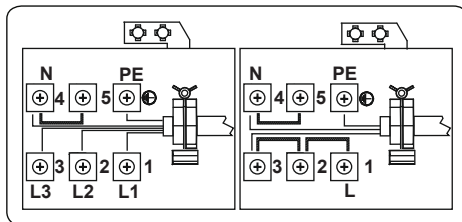

3. VLASTNOSTI PRODUKTU



Důležité: Technické parametry produktu se liší a vzhled Vašeho produktu se může lišit od níže uvedených obrázků.

Seznam komponent

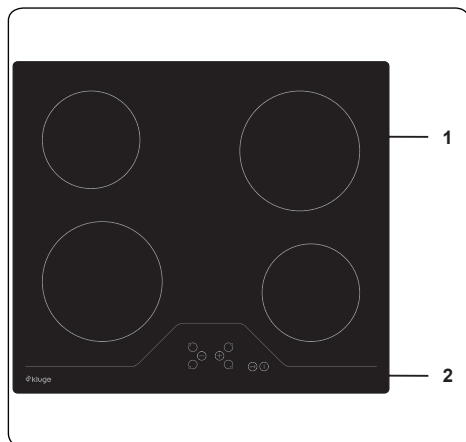

1. Keramická varná deska

2. Ovládací panel

4. POUŽITÍ PRODUKTU

4.1 Ovládání varné desky

Varná deska se ovládá stisknutím příslušného elektronického tlačítka. Každé stisknutí tlačítka je následováno akustickým signálem.

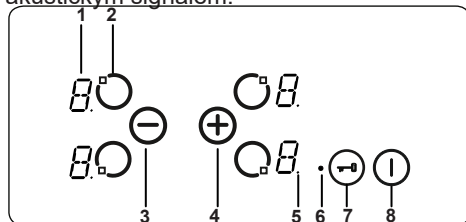

- 1- Displej varné zóny
- 2- Aktivace/deaktivace varné zóny
- 3- Snížení nastavení teploty
- 4- Zvýšení nastavení teploty
- 5- Desetinná tečka
- 6- Kontrolka zámku tlačítek
- 7- Zámek tlačítek
- 8- Zapnutí/Vypnutí

Popisy režimů		
Pohotovostní režim	Režim S	Napájení se ovládání desky a displeje všech varných zón jsou vypnuté nebo je na nich zobrazen indikátor zbytkového tepla.
Provozní režim	Režim B	Minimálně jedna varná zóna ukazuje nastavení teploty v rozmezí od „0“ do „9“.
Režim Zamknuto	Režim VR	Ovládání varné desky je zamknuto.

Zapnutí a vypnutí spotřebiče

Je-li spotřebič v pohotovostním režimu, po stisknutí a podržení tlačítka Zapnutí/Vypnutí (1) minimálně po dobu 1 sekundy přejde do provozního režimu. Úspěšné provedení operace potvrdí zvukový signál.

Na displeji všech varných zón se objeví „0“ a všechny desetinné tečky odpovídajících varných zón budou blikat (na 1 vteřinu se rozsvítí, na 1 vteřinu zhasnou).

Pokud během 10 sekund nedojde k žádné činnosti, displej všech varných zón se vypne.

Pokud se displej vypne, varná zóna se přepne do pohotovostního režimu.

Pokud stisknete a na déle než 2 vteřiny (1) podržíte (v provozním režimu), spotřebič se vypne a znovu přejde do režimu S. Spotřebič lze vypnout stisknutím (1) a to

i tehdy, jsou-li současně stisknuta jiná tlačítka.

Pokud je na varné zóny zbytečné teplo, bude to zobrazeno displeji odpovídající varné zóny.

Výběr varné zóny

Pokud vyberete jednu varnou zónu a použijete k tomu tlačítko Aktivace/deaktivace varné zóny (2), rozblíká se desetinná tečka na displeji varné zóny. U vybrané varné zóny můžete nastavit úroveň teploty v rozsahu od 1 do 9 pomocí tlačítek pro nastavení teploty nebo

Tlačítka musíte stisknout nejpozději 3 vteřiny po výběru varné zóny, jinak se výběr varné zóny zruší a zmizí desetinná tečka pro nastavení teploty. Pokud do 10 vteřin nedojde k žádné jiné operaci, varná zóna se vrátí do režimu S.

Nastavení teploty lze vždy změnit stisknutím (+) nebo (-). Teplotu je možné nastavit v rozsahu od 1 do 9.

Po každém stisknutí tlačítka nebo po každé změně displeje se ozve zvukový signál.

Nastavení úrovně vaření s funkcí posílení ohřevu a bez ní

Všechny varné zóny jsou vybaveny funkcí posílení ohřevu.

Pokud potřebujete funkci posílení ohřevu, nastavte teplotu z aktuálního stupně na stupeň 9 pouze pomocí tlačítka (-). Po dosažení stupně 9 stisknete (+) čímž aktivujete posílení ohřevu. Na displeji bude blikat „A“ střídavě s nastavenou hodnotou teploty „9“, které bude upozorňovat na aktivovanou funkci posílení ohřevu.

Pokud je posílení ohřevu aktivované, poběží varná zóna na maximální výkon po dobu, která se odvíjí od teploty nastavené před aktivací posílení ohřevu.

Jakmile doba posilování ohřevu skončí, zobrazí se pouze nastavení teploty.

Funkci posílení ohřevu lze deaktivovat stisknutím a podržením tlačítka (-) dokud se nezobrazí „0“.

Vypnutí jednotlivých varných zón

Plotýnku lze vypnout třemi různými způsoby:

- Současným stisknutím tlačítek (+) a (-)
- Snížením nastavení tepla na „0“ stisknutím tlačítka (-)
- Použitím časovače vypnutí pro odpovídající varnou zónu.

Současné stisknutí tlačítek (+) a (-)

Odpovídající varnou zónu musíte vybrat pomocí tlačítka Aktivace/deaktivace varné zóny

☉, poté se na odpovídajícím displeji rozblíká desetinná tečka. Chcete-li varnou zónu vypnout, je třeba, musíte současně stisknout tlačítka ⊕ a ⊖. Po úspěšném provedení operace se objeví „0“ na displeji nastavení teploty.

Pokud je pro danou varnou zónu aktivní časovač, pak se na displeji varné zóny a časovače objeví „0“ a odpovídající kontrolky varné zóny a funkce časovače se vypnou.

Je-li na dané varné zóně zbytkové teplo, bude to na displeji nastavení teploty vyznačeno písmenem „H“.

Snížení nastavení teploty na „0“ pomocí tlačítka

Varnou zónu lze vypnout také snížením nastavení teploty na „0“. Tím vypnete také desetinnou čárku varné zóny, odpovídající indikátor varné zóny a displej časovače.

Je-li na dané varné zóně zbytkové teplo, bude to na displeji nastavení teploty vyznačeno písmenem „H“.

Použití časovače vypnutí pro odpovídající varnou zónu (pokud je k dispozici)

Když časovač dojde na nulu, zastaví se, na displeji odpovídající varné zóny se zobrazí „0“ a na displeji časovače se zobrazí „00“. Kontrolka odpovídající varné zóny zmizí.

Je-li aktivní kontrolka výběru duální/trojité zóny, zhasne i ona.

Kromě toho se při zastavení časovače ozve zvukové znamení. Stisknutím jakéhokoli tlačítka zvuk vypnete.

Zámek tlačítek

Funkci zámku tlačítek můžete použít k nastavení „bezpečného režimu“ ☉ spotřebiče. Tuto funkci lze použít pouze v provozním režimu (režim B). Funkce zámku se aktivuje v případě, že dojde ke stisknutí tlačítka Zámek tlačítek po dobu minimálně 2 sekund. Tato operace se potvrdí ☉ zvukovým signálem a kontrolka zámku tlačítek bude blikat, což indikuje, že došlo k uzamknutí varné desky.

Pokud je varná deska uzamknutá, bude možné spotřebič vypnout pouze stisknutím. Všechna ostatní tlačítka budou zablokována a nebude možné těmito tlačítky provést žádnou operaci. Pokud v režimu uzamčení stisknete nějaké jiné tlačítko, ozve se zvukový signál a zabliká

bude možné pouze vypnutí spotřebiče CZ - 14

☉. Pokud ovšem spotřebič vypnete, bude možné jej znovu zapnout jedině po odemknutí.

Dětská pojistka

Funkce dětské pojistky se používá k uzamčení spotřebiče komplikovaným postupem o několika krocích. Zamknutí a odemknutí je k dispozici pouze v režimu S.

Nejprve stisknete tlačítko ☉ a podržte je, dokud se neozve zvukový signál, poté stisknete zároveň ⊕ a ⊖ a držte je minimálně 0,5 vteřiny, ovšem ne déle než 1 vteřinu. Potom se dotknete ⊕, čímž aktivujete dětskou pojistku. Na displejích všech čtyř varných zón se zobrazí „L“ potvrzující operaci.

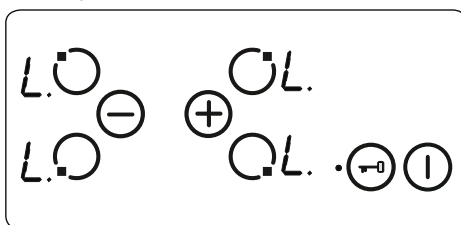

Pokud ještě běží čas na minutce, bude pokračovat, dokud nedosáhne „00“, a poté se ozve pípnutí časovače. Po potvrzení ukončení časovače se spotřebič zcela zamkne. Je-li spotřebič zamknutý, nelze použít žádné z jeho tlačítek.

Dětský zámek lze deaktivovat stejným způsobem, jakým jste jej aktivovali. Po stisknutí ☉ se ozve pípnutí a musíte stisknout zároveň ⊕ a ⊖ na alespoň 0,5 vteřiny, a poté musíte stisknout pouze ⊖. Pokud spotřebič úspěšně odemknete, nebude už na displeji zobrazeno „L“.

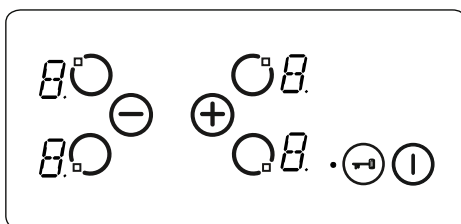

Bezpečnostní funkce dotykového ovládání

Aby se předešlo nežádoucímu provozu varných zón, jsou k dispozici následující bezpečnostní funkce.

Funkce bezpečnostního vypnutí

Monitorování tlačítek má za účel předejít nechtěnému použití tlačítek spotřebiče. V případě, že na více než 12 vteřin stisknete jedno nebo více tlačítek, ozve se zvukový signál, který bude deset minut ohlašovat nesprávný provoz. Může se tak stát v případě, že na tlačítko něco postavíte nebo dojde k poruše senzoru.

Bezpečnostní vypnutí přepne varnou desku do režimu S a na displejích všech varných zón bude blikat „F“. Pokud již nedojde k žádné chybné operaci, vizuální i zvukové signály se vypnou.

V případě zbytkového tepla se na displejích ostatních varných zón zobrazí „H“.

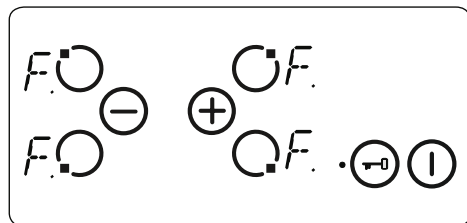

Vypnutí při přehřátí

Protože jsou ovládací prvky velmi blízko varné zóny uprostřed přední části varné desky, může dojít k tomu, že snímač funkce bezpečnostního vypnutí nezaznamená nesprávně umístěný hrnec, což varnou desku rozehřeje na velmi vysokou teplotu. Pak bude nebezpečné dotýkat se skla a tlačítek.

Aby se předešlo poškození ovládací jednotky varné desky, monitorují ovládací prvky neustále teplotu, a pokud dojde k přehřátí, varná deska se vypne.

Tato skutečnost bude indikována zobrazením „t“ na displejích plotýnek, které zmizí až poté, co teplota klesne.

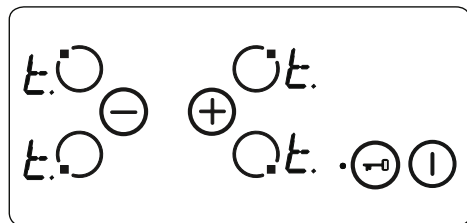

Jakmile teplota klesne, „t“ na displeji varných zón zmizí a ovládací jednotka varné desky se vrátí do režimu S. To znamená, že uživatel může spotřebič znovu zapnout stisknutím

①.

Omezení provozní doby

Ovládací jednotka varné desky má omezení provozní doby. Pokud nedojde po určitou dobu ke změně nastavení teploty varné zóny,, vypne se varná zóna automaticky. Na 10 vteřin se zobrazí „0“, ovšem na varné zóně může být zbytkové teplo. Omezení provozní doby závisí na vybraném nastavení teploty.

Poté, co se varná zóna automaticky vypne, jak je popsáno výše, lze varnou zónu opět použít a bude použita maximální provozní doba pro tuto plotýnku.

Funkce zbytkového tepla

Po ukončení vaření zůstane sklokeramická deska i nadále teplá, jde o tzv. zbytkové teplo. Spotřebič spočítá, jak horké sklo přibližně je. Pokud je vypočítaná teplota vyšší než + 60 °C, pak bude tato skutečnost zobrazena na displeji odpovídající varné zóny po tak dlouhou dobu, dokud bude vypočítaná teplota nad 60 °C, a to i po vypnutí spotřebiče.

Ukazatel zbytkového tepla má nejnižší prioritu, takže jej přepíše jakákoli další zobrazená hodnota včetně bezpečnostního vypnutí nebo zobrazení chybového kódu. Pokud dojde po přerušení dodávky elektrického proudu k opětovnému napájení, kontrolka zbytkového tepla bude blikat. Pokud bylo na varné zóně před přerušením dodávky elektrického proudu zbytkové teplo vyšší než 60 °C, bude displej blikat tak dlouho, dokud na varné zóně není zbytkové teplo nebo dokud ji ne zvolíte pro další vaření.

Rady a tipy



Důležité: Když máte keramickou varnou zónu. zapnuté na vyšší teplotu, může docházet k zapínání a vypínání

ohřívávaných ploch. Dochází k tomu vzhledem k zabezpečení, které zabraňuje přehřátí skla. To je při vysokých teplotách normální, nezpůsobuje to poškození varné desky a doba vaření se jen mírně prodlouží.



VAROVÁNÍ:

• Nikdy varnou desku nezapínejte, pokud na varné zóně není hrnec nebo pánev.

- Používejte pouze varné nádoby s dostatečně silným dnem.
- Než hrnec postavíte na varnou desku, přesvědčte se, že jeho dno není mokré.

správně uprostřed zóny.

- Abyste šetřili energii, nepoužívejte hrnce s odlišným průměrem, než je používaná varná zóna.

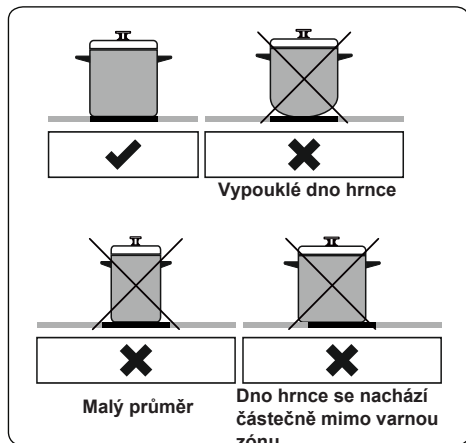

- Nepoužívejte nádobí s hrubým dnem, protože by mohly poškrábat sklokeramický povrch.
- Je-li to možné, vždy dejte na nádobí pokličky, abyste předešli ztrátě tepla.
- Při provozu spotřebiče se mohou jeho dostupné části výrazně zahřívat. Dbejte na to, aby byly děti a zvířata v dostatečné vzdálenosti od varné desky, která je zapnutá nebo ještě zcela nevychladla.
- Pokud si všimnete, že je varná deska prasklá, musíte ji ihned vypnout a nechat si ji vyměnit autorizovaným servisním pracovníkem.

5. ČIŠTĚNÍ A ÚDRŽBA

5.1 Čištění

VAROVÁNÍ: Než začnete spotřebič čistit, vypněte jej a počkejte, až vychladne.

Všeobecné pokyny

- Než na spotřebič použijete nějaký čisticí materiál, zkontrolujte, zda je k tomu vhodný a je doporučený výrobcem.
- Použijte krémové nebo tekuté čisticí přípravky, které neobsahují malé částice. Nepoužívejte leptavé (korozivní)

krémy, abrazivní čisticí prášky, hrubé drátěnky ani tvrdé nástroje. Mohly by poškodit povrchy spotřebiče.

! Nepoužívejte čisticí prostředky s obsahem drobných částíček. Ty by mohly poškrábat skleněné, smaltované nebo natřené části spotřebiče.

- Pokud na spotřebiči přeteče tekutina, ihned ji otřete, aby nedošlo k poškození spotřebiče.

! Žádnou část spotřebiče nečistěte parním čističem.

Čištění sklokeramiky

Sklokeramika unese těžké nádoby, ale může se rozbít, pokud do ní narazí ostrý předmět.

VAROVÁNÍ: Keramické varné desky – pokud je povrch naprasklý, vypněte spotřebič a zavolejte servis.

Předejete tak možnosti úrazu elektrickým proudem.

- K čištění sklokeramiky použijte krémový tekutý čistič. Poté ji důkladně opláchněte a osušte suchým hadříkem.

! Nepoužívejte čisticí materiály určené na ocel, protože by mohly sklo poškodit.

- Pokud jsou na dně nebo nátěru kuchyňského nádobí použity látky s nízkým bodem tání, mohou poškodit sklokeramickou desku. Pokud na horkou sklokeramickou desku spadne plastový předmět, alobal, cukr nebo cukrové potraviny, oškrábejte je z horkého povrchu ihned, jak to bude možné a bezpečné. Pokud se tyto látky rozpustí, mohly by poškodit sklokeramickou varnou desku. Když budete vařit potraviny s vysokým obsahem cukru, například džem, naneste předem (pokud je to možné) vrstvu vhodného ochranného prvku.

- Prach na povrchu se musí otírat mokrým hadříkem.
- Změny barvy sklokeramického materiálu nemají vliv na strukturu nebo odolnost materiálu a nejsou způsobeny změnou materiálu.



Barevné změny na sklokeramice mohou mít mnoho příčin:

1. Rozlité jídlo, které nebylo z povrchu očištěno.
2. Použití nesprávného nádobí způsobuje

narušení povrchu varné desky.

3. Použití nesprávných čisticích materiálů.

Čištění nerezových částí (pokud je spotřebič má)

- Nerezové části spotřebiče čistěte pravidelně.
 - Otřete nerezové části měkkým hadříkem namočeným pouze do vody. Poté je důkladně osušte suchým hadříkem
-  Nečistěte nerezové části, dokud jsou ještě horké po přípravě pokrmů.
-  Nenechávejte na nerezových částech delší dobu ocet, kávu, mléko, sůl, vodu, nebo citronovou či rajčatovou šťávu.

6. ODSTRAŇOVÁNÍ POTÍŽÍ A PŘEPRAVA

6.1 Odstraňování potíží



Pokud i po provedení následujících základních kroků pro odstraňování potíží budou potíže se spotřebičem přetrvávat, kontaktujte personál autorizovaného servisu nebo kvalifikovaného technika.

Problém	Možná příčina	Řešení
Displej ovládacího panelu varné desky je černý. Varnou desku nebo varné zóny nelze zapnout.	Spotřebič není napájený.	Zkontrolujte pojistky pro spotřebič. Zkontrolujte na jiných spotřebičích, jestli nedošlo k přerušení dodávky proudu.
Při používání se varná deska vypne a na všech displejích bliká „F“.	Ovládací prvky jsou vlhké nebo na nich leží nějaký předmět.	Osušte ovládací prvky nebo odstraňte předmět.
Varná deska se během používání vypíná.	Některá z varných zón je už zapnutá příliš dlouho.	Varnou zónu můžete znovu použít po jejím zapnutí.
Ovládací prvky varné desky nefungují a LED dioda dětského zámku svítí.	Je aktivní dětský zámek.	Vypněte dětský zámek.

6.2 Přeprava

Pokud budete produkt potřebovat přepravit jinam, použijte originální obalové materiály a přenášejte jej v originální krabici. Řiďte se pokyny pro přepravu uvedenými na obalu. Všechny volné části přilepte páskou k produktu, abyste zabránili poškození produktu během přepravy.

Pokud nemáte originální balení, zajistěte přepravní box, ve kterém bude spotřebič – obzvláště jeho externí povrchy – chráněn před vnějšími riziky poškození.

7. TECHNICKÉ ÚDAJE

7.1 Informační list o energetické účinnosti

Značka		
Model		KPV6010B
Typ varné desky		Elektrická
Počet varných zón		4
Technologie ohřevu 1		Paprsky
Velikost 1	cm	Ø 14,5
Spotřeba energie 1	hm/kg	192,0
Technologie ohřevu 2		Paprsky
Velikost 2	cm	Ø 14,5
Spotřeba energie 2	hm/kg	192,0
Technologie ohřevu 3		Paprsky
Velikost 3	cm	Ø 18,0
Spotřeba energie 3	hm/kg	192,0
Technologie ohřevu 3		Paprsky
Velikost 4	cm	Ø 18,0
Spotřeba energie 4	hm/kg	192,0
Spotřeba energie varné desky	hm/kg	192,0
Tato varná deska splňuje EN 60350-2		

Tipy pro úsporu



energie Varná deska

- Používejte nádobí s rovným dnem.
- Používejte nádobí vhodné velikosti.
- Používejte nádobí s poklicí.
- Minimalizujte množství kapaliny nebo tuku.
- Když se kapalina začne vařit, snižte nastavení teploty.

Ďakujeme vám, že ste si vybrali tento výrobok.

Tento návod na používanie obsahuje dôležité informácie o bezpečnosti a pokyny týkajúce sa prevádzky a údržby vášho zariadenia.

Pred použitím zariadenia si prečítajte tento návod na obsluhu a uschovajte ho pre budúce použitie.

Ikona	Typ	Význam
	VÝSTRAHA	Nebezpečenstvo vážneho poranenia alebo smrti.
	NEBEZPEČENSTVO ÚRAZU ELEKTRICKÝM PRUDOM	Nebezpečné napätie
	POŽIAR	Výstraha; Nebezpečenstvo požiaru / horľavé materiály
	UPOZORNENIE	Nebezpečenstvo poranenia alebo poškodenia majetku
	DÔLEŽITÉ/POZNÁMKA	Správna prevádzka systému

OBSAH

1.BEZPEČNOSTNÉ POKYNY	3
1.1 Všeobecné bezpečnostné upozornenia	3
1.2 Výstrahy týkajúce sa inštalácie.....	5
1.3 Počas používania	6
1.4 Počas čistenia a údržby.....	6
2.INŠTALÁCIA A PRÍPRAVA NA POUŽITIE	8
2.1 Inštalácia varnej dosky.....	8
2.2 Elektrické pripojenie a bezpečnosť.....	10
3.FUNKCIE PRODUKTU.....	11
4.POUŽITIE PRODUKTU.....	12
4.1 Ovládanie varnej dosky.....	12
5. ČISTENIE A ÚDRŽBA	15
5.1 Čistenie	15
6.RIEŠENIE PROBLÉMOV A PREPRAVA.....	17
6.1 Riešenie problémov.....	17
6.2 Preprava	17



1. BEZPEČNOSTNÉ POKYNY

- Pred použitím zariadenia si prečítajte dôkladne všetky tieto pokyny a ponechajte ich na vhodnom mieste, aby ste v prípade potreby mohli do nich nahliadnuť.
- Tento návod na obsluhu bol pripravený pre viac ako jeden model, preto vaše zariadenie nemusí obsahovať niektoré z funkcií popísaných v tomto návode na obsluhu. Z tohto dôvodu je dôležité pri čítaní návodu na obsluhu venovať osobitnú pozornosť všetkým údajom.

1.1 Všeobecné bezpečnostné upozornenia

- Toto zariadenie môžu používať deti od 8 rokov a osoby so zníženými fyzickými, zmyslovými alebo mentálnymi schopnosťami, alebo nedostatkom skúseností a znalostí, ak na nedohliada osoba zodpovedná za ich bezpečnosť, alebo ak im táto osoba dala pokyny ohľadom používania a chápu riziká. Deti sa nesmú so zariadením hrať. Deti by nemali vykonávať čistenie a údržbu, ak na ne niekto nedohliada.

 **VÝSTRAHA:** Zariadenie a niektoré časti sa počas používania zahrievajú. Dávajte pozor, aby ste sa nedotkli ohrevných prvkov. Udržujte deti vo veku menej ako 8 rokov ďalej od zariadenia, ak nie sú pod neustálym dohľadom.

  **VÝSTRAHA:** Varenie na variči s tukom alebo olejom môže byť nebezpečné a môže spôsobiť požiar. NIKDY sa nepokúšajte uhasiť taký požiar vodou, namiesto toho vypnite zariadenie a potom prekryte plameň pokrievkou alebo protipožiarnou pokrývkou.

 **UPOZORNENIE:** Počas varenia musíte dávať pozor. Počas krátkodobého varenia musíte neustále

dávať pozor

 **VÝSTRAHA:** Nebezpečenstvo požiaru:
Neskladujte veci na varných povrchoch.

 **VÝSTRAHA:** Ak je povrch prasknutý, vypnite zariadenie, aby ste zabránili úrazu elektrickým prúdom.

- Pri modeloch, ktoré obsahujú kryt varnej dosky pred použitím odstráňte všetky nečistoty z krytu a pred zatvorením krytu nechajte sporák vychladnúť.
- Nepoužívajte zariadenie s externým časovačom ani samostatným diaľkovým ovládaním.
- Na čistenie povrchov rúry nepoužívajte drsné abrazívne čistiace prostriedky ani drôtenky. Môžu poškriabať povrchy, čo môže viesť k rozbitiu skla dverí alebo poškodeniu povrchov.
- Na čistenie zariadenia nepoužívajte parné čističe.
- Vaše zariadenie spĺňa všetky platné miestne a medzinárodné normy a nariadenia.
- Údržbu a opravu môžu vykonávať len oprávnení servisní technici. Inštalácia a oprava vykonaná neoprávnenými technikmi môže byť nebezpečná. V žiadnom prípade nemeňte ani neupravujte špecifikácie zariadenia. Nevhodné ochranné kryty varnej dosky môžu spôsobiť nehody.
- Pred pripojením zariadenia sa uistite, či sú podmienky miestnej distribúcie (vlastnosti plynu a tlak plynu alebo napätie a frekvencia elektrickej siete) a špecifikácie zariadenia kompatibilné. Špecifikácie tohto zariadenia sú uvedené na štítku.

 **UPOZORNENIE:** Toto zariadenie je určené len na varenie jedla a je určené len na použitie v domácnosti. Nesmie sa použiť na žiadny iný účel, napríklad na použitie iné ako v domácnosti alebo v komerčnom

prostredí alebo na ohrev miestnosti.

- Na zaistenie vašej bezpečnosti boli urobené všetky možné opatrenia. Keďže sa sklo môže rozbiť, pri čistení by ste mali dávať pozor, aby ste sklo nepoškriabali. Zabráňte úderu alebo klepnutiu na sklo s príslušenstvom.
- Uistite sa, že napájací kábel nie je počas inštalácie zachytený alebo poškodený. Ak je napájací kábel poškodený, musí ho vymeniť výrobca, jeho servisný technik alebo podobne kvalifikovaná osoba.
- Udržujte deti aj zvieratá mimo dosahuzariadenia. **1.2**

Výstrahy týkajúce sa inštalácie

- Neobsluhujte zariadenie pred jeho úplnou inštaláciou.
- Zariadenie musí nainštalovať k tomu oprávnený technik. Výrobca nie je zodpovedný za žiadne poškodenie spôsobené nesprávnym umiestnením a inštaláciou neoprávnenými osobami.
- Keď rozbalíte zariadenie, uistite sa, že sa počas prepravy nepoškodilo. Ak sa niečo poškodilo, nepoužívajte zariadenie a okamžite kontaktujte zástupcu autorizovaného servisu. Baliace materiály (nylon, svorky, polystyrén a pod.) môžu deťom ublížiť. Okamžite ich pozbierajte a odstráňte.
- Chráňte zariadenie pred poveternostnými vplyvmi. Nevystavujte ho slnku, dažďu, snehu, prachu ani nadmernej vlhkosti.
- Materiály okolo zariadenia (t. j. skrinky) musia odolať minimálnej teplote 100 °C.
- Počas prevádzky môže stúpnuť teplota dolného povrchu variča, pod výrobok preto musí byť nainštalovaná doska.

1.3 Počas používania

- Počas prevádzky nedávajte horľavé ani zápalné materiály dovnútra ani do blízkosti zariadenia.

 Nenechávajte sporák bez dozoru pri varení s pevnými či kvapalnými olejmi. Pri extrémnych podmienkach zahrievania sa môžu vznietiť. Plamene spôsobené olejom nikdy nehaste vodou. Namiesto toho sporák vypnite a panvicu zakryte vekom alebo protipožiarnou pokrývkou.

- Vždy dajte panvice do stredu varnej zóny a dajte ruky do bezpečnej polohy, aby ste o ne nezavadili.
- Ak sa produkt nebude dlhší čas používať, vypnite hlavný vypínač.
- Keď zariadenie nepoužívate, uistite sa, že ovládače sú vždy v polohe „0“ (stop).

1.4 Počas čistenia a údržby

- Pred akýmkoľvek čistením alebo údržbou sa uistite, že je vaše zariadenie odpojené zo siete.
- Pri čistení ovládacieho panela neodstraňujte ovládače.
- Na udržanie efektivity a bezpečnosti vášho zariadenia vám odporúčame vždy použiť originálne náhradné diely a v prípade potreby zavolať len našich zástupcov autorizovaného servisu.

Prehlásenie o zhode CE

 Prehlasujeme, že naše produkty spĺňajú platné európske smernice, rozhodnutia a nariadenia a požiadavky uvedené v odkazovaných normách.

Toto zariadenie je určené len na varenie v domácnosti. Ľubovoľné iné použitie (napríklad ohrev miestnosti) je nevhodné a nebezpečné.

 Návod na obsluhu je platný pre viac modelov. Medzi týmito pokynmi a vaším modelom si môžete všimnúť rozdiely.

Likvidácia vášho starého zariadenia



Tento symbol nachádzajúci sa na výrobku alebo balení označuje, že výrobok nesmie byť braný ako domový odpad. Namiesto toho by ste ho mali dať na vhodné zberné miesto na recykláciu elektrického a elektronického zariadenia. Zaistením správnej likvidácie tohto výrobku pomôžete zabrániť možným negatívnym následkom na životné prostredie a zdravie ľudí, ku ktorým by mohlo dôjsť pri nesprávnej manipulácii s týmto výrobkom. Podrobnejšie informácie o recyklácii tohto výrobku vám poskytne miestny orgán, recyklačné stredisko alebo predajca, od ktorého ste zakúpili tento výrobok.

2. INŠTALÁCIA A PRÍPRAVA NA POUŽITIE

! VÝSTRAHA: Toto zariadenie musí nainštalovať autorizovaný servisný personál alebo kvalifikovaný technik podľa pokynov v tomto návode na obsluhu a v súlade s platnými miestnymi predpismi.

- Nesprávna inštalácia môže spôsobiť škodu a poškodenie, za ktoré výrobca nenesie žiadnu zodpovednosť a nevzťahuje sa na to záruka.
- Pred inštaláciou sa uistite, že sú podmienky miestnej distribúcie (napätie a frekvencia elektrickej siete a/alebo vlastnosti plynu a tlak plynu) a požiadavky zariadenia kompatibilné. Požiadavky tohto zariadenia sú uvedené na štítku.
- Musíte dodržiavať zákony, nariadenia, smernice a normy platné v krajine používania (bezpečnostné nariadenia, správnu recykláciu v súlade s nariadeniami, a pod.)

Pokyny pre inštalátora

Všeobecné pokyny

- Po odstránení baliaceho materiálu zo zariadenia a príslušenstva skontrolujte, či zariadenie nie je poškodené. Ak máte podozrenie, že je niečo poškodené, nepoužívajte zariadenie a okamžite kontaktujte autorizovaný servisný personál alebo kvalifikovaného technika.
- Dávajte pozor na to, aby v blízkosti zariadenia neboli žiadne horľavé materiály, napríklad záclony, olej, šaty a pod. Tie totiž môžu spôsobiť požiar.
- Pracovná plocha a nábytok obklopujúci zariadenie musia byť vyrobené z materiálov odolných voči teplotám nad 100 °C.
- Ak sa má nad zariadenie umiestniť digestor alebo skriňa, mala by byť bezpečná vzdialenosť medzi sporákom a ľubovoľnou skriňou / digestorom tak, ako je to uvedené nižšie.

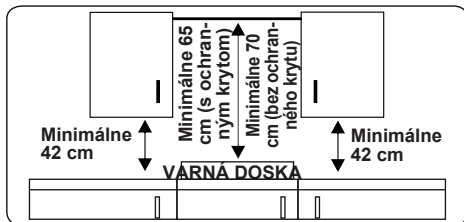

- Zariadenie by nemalo byť inštalované priamo nad umývačkou riadu, chladničkou, mrazničkou, práčku alebo sušičku bielizne.
- Ak je základňa zariadenia prístupná ručne, musí sa pod základňu zariadenia namontovať zábrana z vhodného materiálu, ktorá zabráni prístupu k základni zariadenia.

2.1 Inštalácia varnej dosky

Zariadenie sa dodáva s inštaláčnou súpravou zahŕňajúcou lepiaci tesniaci materiál, upevňovacie držiaky a skrutky.

- Odrežte rozmery otvoru podľa obrázka. Nájdite otvor na pracovnej ploche tak, aby po inštalácii variča boli splnené nasledujúce požiadavky.

B (mm)	590	min. A (mm)	50
T (mm)	520	min. C (mm)	50
V (mm)	41 – 47,5	min. E (mm)	500
C1 (mm)	560	min. F (mm)	10
C2 (mm)	490	G (mm)	20
H (mm)	50	I (mm)	25
J (mm)	5		

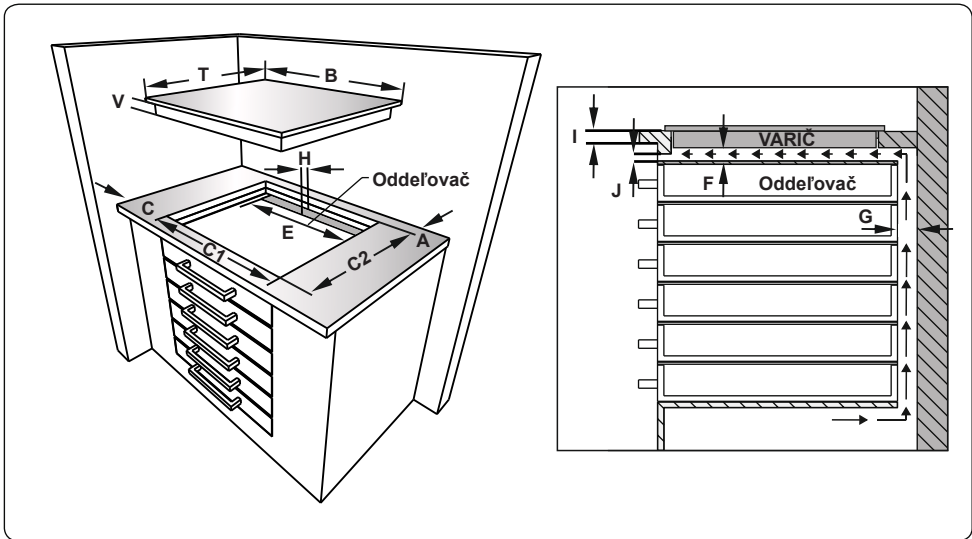
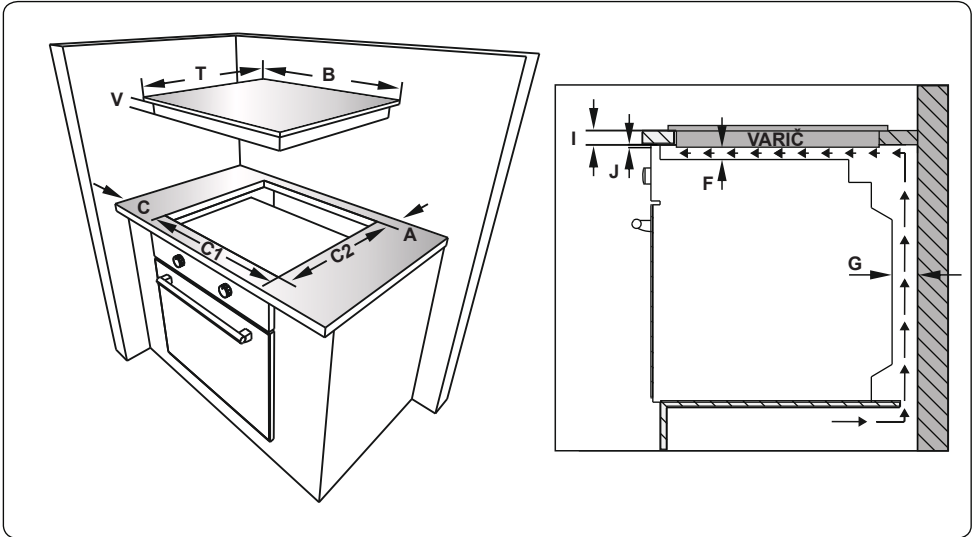

- Dodávanú jednostrannú samolepiacu tesniacu pásku aplikujte okolo celého spodného okraja horného panela sporáka. Nenaťahujte ju.

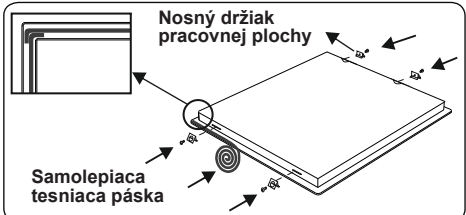

- Zaskrutkujte 4 nosné držiaky pracovnej plochy do bočných stien zariadenia.

- Vložte spotrebič do otvoru.

2.2 Elektrické pripojenie a bezpečnosť

! VÝSTRAHA: Elektrické pripojenie tohto zariadenia musí urobiť oprávnený servisný personál alebo kvalifikovaný elektrikár, a to podľa pokynov v tomto návode na obsluhu a v súlade s aktuálnymi nariadeniami.

! VÝSTRAHA: TOTO ZARIADENIE MUSÍ BYŤ UZEMNENÉ.

- Pred pripojením zariadenia k napájacímu zdroju je potrebné skontrolovať, či je napätie zariadenia (vyrazené na identifikačnom štítku zariadenia) v súlade s dostupným sieťovým napätím a elektrické vedenie v sieti by malo byť schopné zvládnuť menovitý výkon zariadenia (ktorý je tiež uvedený na identifikačnom štítku).
- Počas inštalácie použite izolované káble. Nesprávne pripojenie môže poškodiť vaše zariadenie. Ak je sieťový kábel poškodený a je potrebné ho vymeniť, mal by to urobiť kvalifikovaný personál.
- Nepoužívajte adaptéry, vviacnásobné zásuvky a/alebo predĺžovacie káble.
- Napájací kábel by mal byť umiestnený mimo horúcich častí zariadenia a nesmie sa ohýbať ani stlačiť. V opačnom prípade by sa kábel mohol poškodiť a spôsobiť skrat.
- Ak zariadenie nie je pripojené k sieťovej zásuvke pomocou zástrčky, musí sa na splnenie bezpečnostných predpisov použiť odpojovač pre všetky póly (s minimálnou vzdialenosťou kontaktov 3 mm).
- Prepínač s poistkou musí byť po inštalácii zariadenia ľahko dostupný.
- Skontrolujte, či sú všetky spoje správne dotiahnuté.
- Pripevnite napájací kábel do káblovej svorky a potom zatvorte kryt.
- Pripojenie svorkovnice je umiestnené na svorkovnici.

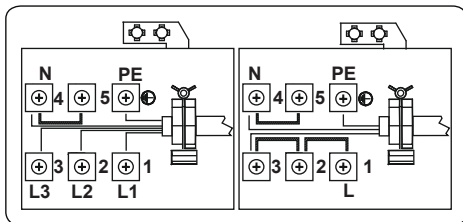

3. FUNKCIE PRODUKTU



Dôležité: Technické údaje produktu a vzhľad vášho zariadenia sa môžu líšiť od ilustrácií nižšie.

Zoznam komponentov

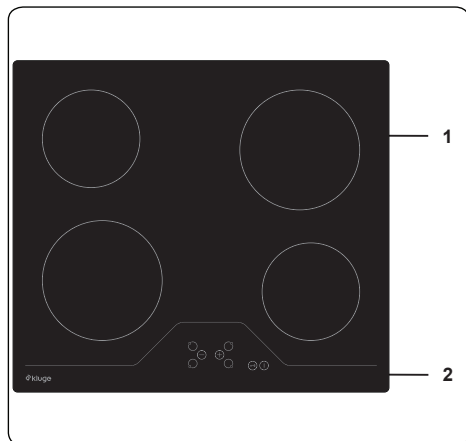

1. Sklokeramická doska
2. Ovládací panel

4. POUŽITIE PRODUKTU

4.1 Ovládanie varnej dosky

Varná doska sa ovláda stlačením príslušného elektronického tlačidla. Po každom stlačení tlačidla začujete zvukový signál.

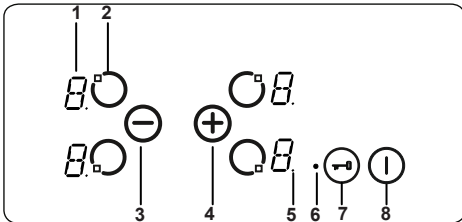

- 1- Displej varnej zóny
- 2- Aktivácia/deaktivácia varnej zóny
- 3- Zníženie nastavenia ohrevu
- 4- Zvýšenie nastavenia ohrevu
- 5- Desatinná čiarka
- 6- Indikátor uzamknutia tlačidiel
- 7- Uzamknutie tlačidiel
- 8- Zap./Vyp.

Opisy režimov		
Pohotovostný režim	Režim S	Ovládanie varnej dosky je pod prúdom a všetky displeje ohrevných zón sú vypnuté alebo je aktívny displej zvyškového tepla.
Režim prevádzky	Režim B	Aspoň jeden displej varnej zóny zobrazuje nastavenie ohrevu medzi „0“ a „9“.
Režim uzamknutia	Režim VR	Ovládanie varnej dosky je zablokované.

Zapnutie a vypnutie zariadenia

Ak je zariadenie v pohotovostnom režime, stlačením tlačidla Zap./Vyp. (1) po dobu aspoň 1 sekundy prejde do režimu prevádzky. Zvukový signáloznámi úspešnú operáciu.

Na všetkých displejoch varných zón sa zobrazí „0“ a budú blikať všetky desiatinné čiarky zodpovedajúce varným zónam (zapnú sa na 1 sekundu, vypnú sa na 1 sekundu).

Ak sa do 10 sekúnd neuskutoční žiadna činnosť, všetky displeje varných zón sa vypnú.

Ak sa displeje vypnú, varná zóna prejde do pohotovostného režimu. (1)

Ak v režime prevádzky stlačíte po dobu aspoň 2 sekúnd, zariadenie sa vypne

a prejde opäť do režimu S. Zariadenie môžete kedykoľvek vypnúť stlačením (2) dokonca aj ak súčasne stláčate iné tlačidlá.

Ak varná zóna vyžaruje zvyškové teplo, bude to zvýraznené na príslušnom displeji varnej zóny

Výber varnej zóny

Ak pomocou príslušného tlačidla aktivácie/deaktivácie varnej dosky (2) zvolíte jednu varnú zónu, začne blikať desiatinná čiarka príslušného displeja varnej zóny. Pre vybraný ohrievač môžete stlačením tlačidiel nastavenia ohrevu alebo nastaviť úroveň ohrevu medzi (+) 1 a 9. (-) Tlačidlá musíte stlačiť do 3 sekúnd od výberu varnej zóny, inak sa výber varnej zóny deaktivuje a desiatinná čiarka nastavenia ohrevu zmizne. Ak do 10 sekúnd nebudete zariadenie obsluhovať, varná zóna sa vráti späť do režimu S.

Nastavenie ohrevu môžete vždy zmeniť 9 alebo . stlačením (+) medzi 1 (-) Dostupné nastavenia sú

Pri každej obsluhu tlačidlom alebo každej zmene displeja to zariadenie zvukovým signálom.

Nastavenie varenia s a bez posilnenia ohrevu

Všetky varné zóny sú vybavené funkciou posilnenia ohrevu.

Ak je potrebné posilnenie ohrevu, nastavte ohrev z aktuálnej úrovne na úroveň 9 len stlačením tlačidla . Po dosiahnutí úrovne 9 stlačte na aktiváciu posilnenia ohrevu. Na displeji bude blikať „A“ striedavo (+) s hodnotou nastavenia ohrevu „9“, čo indikuje, že je aktívne posilnenie ohrevu. (-)

Ak je aktívne posilnenie ohrevu, varná zóna bude pracovať s maximálnym výkonom po dobu závislú od nastavenia ohrevu zvoleného pred aktiváciou posilnenia ohrevu.

Po ukončení doby posilnenia ohrevu bude zariadenie na displeji varnej zóny indikovať len nastavenie ohrevu.

Posilnenie ohrevu môžete deaktivovať stlačením , pokiaľ sa nezobrazí nastavenie ohrevu „0“.

Vypnutie jednotlivých varných zón

Varná zóna sa (-) dá vypnúť 3 rôznymi

spôsobmi:

- Súčasným stlačením tlačidiel (+) (-)
- Znížením nastavenia ohrevu na hodnotu „0“ stlačením tlačidla (-);
- Použitím funkcie vypnutia pomocou

časovača pre príslušnú varnú zónu.

• Súčasné stlačenie tlačidiel ⊕ a ⊖

Pomocou tlačidla aktivácie/deaktivácie varnej zóny  musíte vybrať p príslušnú varnú zónu potom začne blikať desiatinná čiarka príslušného displeja príslušnú varnú zónu. Ak chcete vypnúť varnú zónu, musíte súčasne stlačiť ⊕ a ⊖. Zaznie zvukový signál a po úspešnom ukončení sa na displeji nastavenia ohrevu zobrazí „0“.

Ak je pre zvolenú varnú zónu aktívny časovač, na displeji varnej zóny a časovača sa zobrazí „0“ a príslušný indikátor zóny varenia a funkcia časovača sa vypnú.

Ak táto varná zóna vyžaruje zvyškové teplo, bude to označené zobrazením písmena „H“ na displeji nastavenia ohrevu.

Zníženie nastavenia ohrevu na hodnotu „0“ stlačením tlačidla ⊖

Varnú zónu je možné vypnúť aj znížením nastavenia ohrevu na „0“. To spôsobí, že sa príslušná desiatinná čiarka ohrievača, príslušný indikátor zóny varenia a displej časovača tiež vypnú.

Ak táto varná zóna vyžaruje zvyškové teplo, bude to označené statickým zobrazením písmena „H“ na displeji nastavenia ohrevu.

Použitie funkcie vypnutia pomocou časovača pre túto varnú zónu (ak je k dispozícii)

Po odpočítaní na nulu sa časovač zastaví, na zodpovedajúcom displeji ohrievača sa zobrazí „0“ a na displeji časovača sa zobrazí „00“. Príslušný indikátor zóny varenia zmizne.

Ak je aktívny, zmizne aj príslušný indikátor výberu dvoch/troch zón.

Keď sa časovač zastaví, zaznie aj bzuciak. Stlačením ľubovoľného tlačidla stíšiše časovač.

Uzamknutie tlačidiel

Funkcia uzamknutia tlačidiel sa používa na nastavenie „bezpečného režimu“ na zariadení a je možné ju použiť len v režime prevádzky (režim B). Funkciu uzamknutia aktivujete tak, že bpodržíte tlačidlo uzamknutia tlačidiel  minimálne 2 sekundy. Táto operácia sa potvrdí zvukovým signálom a bude blikať indikátor uzamknutia tlačidiel na indikáciu, že je varná zóna uzamknutá.

Ak je varná zóna uzamknutá, zariadenie bude možné vypnúť len stlačením , všetky ostatné tlačidlá budú zablokované a pomocou tlačidiel nebude možné vykonať

žiadne úpravy. Ak v režime uzamknutia stlačíte ľubovoľné iné tlačidlo, zaznie zvukový signál a začne blikať indikátor uzamknutia tlačidiel.

Možné je len vypnutie stlačením tlačidla . Ak je však zariadenie vypnuté, nie je možného opäť spustiť bez odomknutia.

Detská zámka

Funkcia detskej zámky slúži na uzamknutie zariadenia v zložitom viackrokovom procese. Uzamknutie (a odomknutie) detskej zámky je dostupné len v režime S.

Najskôr musíte stlačiť , pokým nezaznie zvukový signál, potom súčasne stlačte ⊕ a ⊖ na minimálne 0,5 sekundy, ale nie dlhšie ako 1 sekundu. Potom dotykom ⊕ aktivujete detskú zámku. Na potvrdenie sa na všetkých štyroch displejoch varných zón zobrazí „L“.

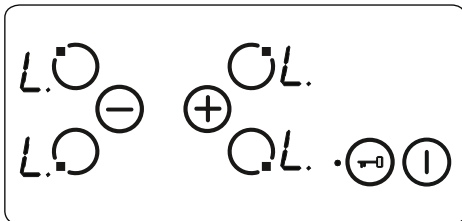

Ak stále beží minútka, bude pokračovať, pokým sa nedosiahne „00“ a nezapípa časovač. Po potvrdení vypršania časovača sa zariadenie úplne uzamkne. Keď je zariadenie uzamknuté, žiadne z tlačidiel sa nedá použiť.

Detská zámka sa dá deaktivovať rovnakým spôsobom, ako sa aktivuje. Po stlačení  zaznie pípnutie, na minimálne 0,5 sekundy musíte súčasne stlačiť ⊕ a ⊖, a potom stlačte len ⊖. Ako potvrdenie úspešného odomknutia sa už nebude zobrazovať písmeno „L“.

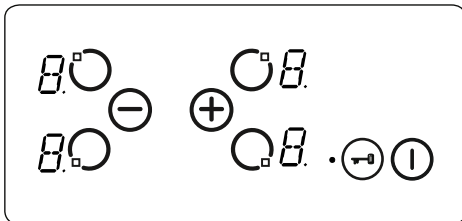

Bezpečnostné funkcie dotykového ovládania

Na zabránenie nechcenej obsluhy sú dostupné nasledujúce bezpečnostné

funkcie.

Bezpečnostné odpojenie senzora

Súčasťou zariadenia je monitorovanie tlačidiel, aby sa zabránilo nežiaducej činnosti tlačidiel zariadenia. V prípade, že je jedno alebo viac tlačidiel stlačené dlhšie ako 12 sekúnd, bude znieť desať minút zvukový signál, čo indikuje nesprávnu činnosť. Napríklad môže byť na tlačidlo umiestnený objekt, alebo môže dôjsť k poruche snímača a podobne.

Bezpečnostné vypnutie spôsobí, že sa varná doska prepne do režimu S a všetky displeje varných zón zablikajú s písmenom „F“. Ak už nedochádza k chybnéj operácii, vizuálny a zvukový signál prestanú.

Ak sa vyžaruje zvyškové teplo, na všetkých iných displejoch varných zón sa zobrazí „H“.

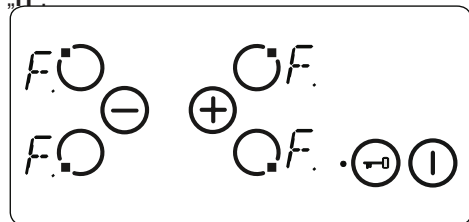

Vypnutie pri nadmernej teplote

Keďže sú ovládacie prvky veľmi blízko varnej zóny v strede prednej časti variča, môže sa stať, že nesprávne položený hrniec nebude detekovaný bezpečnostným odpojením senzora, a preto sa varná doska zahreje na veľmi vysokú teplotu. Vďaka tomu budú sklo a tlačidlá nebezpečné na dotyk.

Aby sa zabránilo poškodeniu ovládania varnej dosky, ovládanie monitoruje celý čas teplotu a pri prehriatí vypne zariadenie.

Toto bude indikované písmenom „t“ na displeji varnej zóny, pokiaľ teplota neklesne.

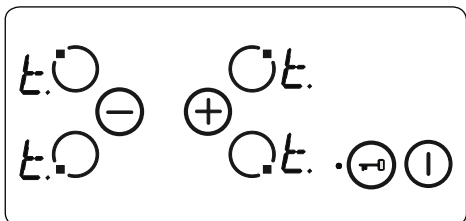

Hneď ako teplota klesne, z displeja varnej zóny zmizne písmeno „t“ a ovládanie varnej dosky sa vráti späť do režimu S. To znamená, že používateľ môže opäť

aktivovať zariadenie stlačením .

Obmedzenia doby prevádzky

Ovládanie varnej dosky má obmedzenú dobu prevádzky. Ak sa nastavenie ohrevu pre varnej zóny po určitú dobu nezmenilo, varná zóna sa automaticky vypne. Na 10 sekúnd sa zobrazí „0“, ale môže byť prítomné zvyškové teplo. Obmedzenie doby prevádzky závisí od zvoleného nastavenia ohrevu.

Po automatickom vypnutí varnej zóny opísanom vyššie sa varná zóna dá opäť používať a použije sa maximálna doba prevádzky pre toto nastavenie ohrevu.

Funkcie zvyšného tepla

Po každom varení na sklokeramickom povrchu zostane naakumulované nejaké teplo. Toto teplo sa nazýva zvyškové teplo. Zariadenie dokáže približne vypočítať, aké horúce je toto sklo. Ak je vypočítaná teplota vyššia ako +60 °C, bude sa to zobrazovať na príslušnom displeji varnej zóny, ak vypočítaná teplota zostane nad +60 °C, a to aj po vypnutí zariadenia.

Indikátor zvyškového tepla má najnižšiu prioritu a prepíše ho ľubovoľná iná hodnota displeja aj počas bezpečného vypnutia a zobrazenia chybového kódu. Keď sa po prerušení napájania varná doska znova zapojí do elektrickej siete, bude blikať indikátor zvyškového tepla. Ak varná zóna mala pred prerušením napájania zvyškové teplo väčšie ako +60 °C, displej bude blikať, kým zostane zvyškové teplo alebo kým pre varnú zónu nevyberiete ďalšiu operáciu varenia.

Rady a tipy

 **Dôležité:** Keď sklokeramické varné zóny obsluhujete s vyšším stupňom ohrevu, môže sa stať, že sa ohrievané oblasti zapínajú a vypínajú. Môže za to bezpečnostné zariadenie, ktoré zabraňuje prehriatiu skla. Je to normálne pri vysokých teplotách, ktoré tak nepoškodujú varič a časy varenia sa mierne predlžia.

VÝSTRAHA:

- Nikdy nepoužívajte varnú dosku bez panvice na zóne varenia.
- Používajte len ploché panvice s dostatočne hrubým dnom.
- Pred umiestnením na varnú dosku sa uistite, že je spodná časť panvice suchá.
- Ak je varná zóna v prevádzke, je dôležité zabezpečiť, aby bola panvica

správne vycentrovaná nad zónou.

- Z dôvodu úspory energie nikdy nepoužívajte panvicu s iným priemerom, ako má varná platňa.

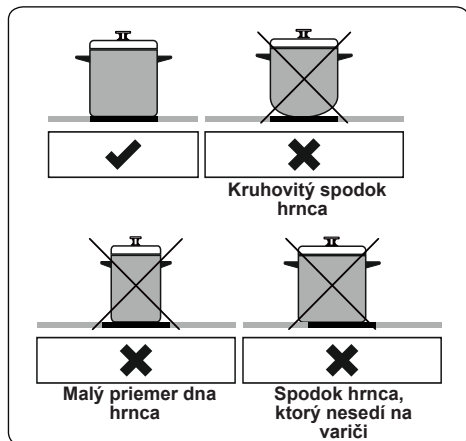

- Nepoužívajte hrnce s drsným dnom, pretože by mohli poškriabať sklokeramický povrch.
- Ak je to možné, vždy položte na panvice pokrievku, aby ste predišli tepelným stratám.
- Počas prevádzky prístroja môže byť teplota prístupných častí vysoká. Počas prevádzky udržiajte deti a zvieratá v dostatočnej vzdialenosti od varnej dosky, kým nebude po prevádzke úplne vychladnutý.
- Ak spozorujete praskliny na varnej doske, musíte ju okamžite vypnúť a nechať ho vymeniť autorizovaným servisným personálom.

5. ČISTENIE A ÚDRŽBA

5.1 Čistenie

⚠ VÝSTRAHA: Pred čistením zariadenie vypnite a nechajte ho vychladnúť.

Všeobecné pokyny

- Pred použitím na vašom zariadení skontrolujte, či sú čistiace materiály vhodné a odporúčané výrobcom.
- Použite krémové alebo kvapalinové čistiace prostriedky, ktoré neobsahujú

pevné častice. Nepoužívajte leptavé (žieravé) krémy, drsné čistiace prášky, drsnú drôtenú vlnu alebo tvrdé nástroje, pretože by mohli poškodiť povrch sporáka.

✋ Nepoužívajte čistiace prostriedky, ktoré obsahujú pevné častice, ktoré by mohli poškriabať sklo, smaltované a/alebo natreté časti zariadenia.

- Ak by nejaké kvapaliny pretiekli, okamžite ich vyčistite, aby nedošlo k poškodeniu častí.

✋ Na čistenie žiadnej časti zariadenia nepoužívajte parné čističe.

Čistenie keramického skla

Keramické sklo pojme ťažké kuchynské náradie, ale môže sa rozbiť, ak do neho narazíte ostrým predmetom.

⚠ VÝSTRAHA: Keramické sporáky – ak je povrch prasknutý, vypnite prístroj a zavolajte servis, aby nedošlo k úrazu elektrickým prúdom.

- Na čistenie keramického skla používajte krémový alebo tekutý čistiaci prostriedok. Potom ho opláchnite a dôkladne vysušte suchou utierkou.

✋ Nepoužívajte čistiace prostriedky určené pre oceľ, pretože môžu poškodiť sklo.

- Ak sa na dno riadu alebo na nátery použijú látky s nízkou teplotou topenia, môže dôjsť k poškodeniu sklokeramického sporáka. Ak na horúci sklokeramický sporák spadol plast, cínová fólia, cukor alebo sladké jedlá, zoškrabte ich z horúceho povrchu čo najrýchlejšie a najbezpečnejšie. Ak sa tieto látky roztopia, môžu poškodiť sklokeramický sporák. Ak varíte veľmi sladké jedlá, napríklad džem, ak je to možné, naneste vopred vrstvu vhodného ochranného prostriedku.

- Prach na povrchu musíte očistiť vlhkou utierkou.
- Akékoľvek zmeny farby na keramickom skle neovplyvnia štruktúru alebo trvanlivosť keramiky a nie sú spôsobené zmenou v materiáli. Farebné zmeny keramického skla môžu byť spôsobené niekoľkými príčinami:
 1. Rozliate jedlo nebolo z povrchu vyčistené.

2. Pri použití nesprávneho riadu na variči povrch eroduje.

3. Používanie nesprávnych čistiacich materiálov.

Čistenie častí z nehrdzavejúcej ocele (ak nejaké sú)

- Pravidelne čistite časti vášho zariadenia, ktoré sú z nehrdzavejúcej ocele.
- Časti z nehrdzavejúcej ocele utrite mäkkou handričkou namočenou vo vode. Potom ich dôkladne vysušte suchou utierkou.



Časti z nehrdzavejúcej ocele nečistite, ak sú ešte stále teplé.



Nenechávajte ocot, kávu, mlieko, soľ, vodu, citrónovú alebo paradajkovú šťavu na nehrdzavejúcej oceli po dlhý čas.

6. RIEŠENIE PROBLÉMOV A PREPRAVA

6.1 Riešenie problémov



Ak problém s vaším zariadením pretrváva aj po vykonaní týchto základných krokov na riešenie problémov, kontaktujte autorizovaný servisný personál alebo kvalifikovaného technika.

Problém	Možná príčina	Riešenie
Displej varnej dosky je zatemnený/Varná doska alebo varné zóny sa nedajú zapnúť.	Zariadenie nie je pod prúdom.	Skontrolujte v domácnosti poistku zariadenia. Pomocou iných elektronických zariadení skontrolujte, či nedošlo k prerušeniu napájania.
Varná doska sa počas používania vypne a na každom displeji bliká „F“.	Ovládacie prvky sú vlhké alebo je na nich nejaký predmet.	Vysušte ovládacie prvky alebo odstráňte predmet.
Varná doska sa počas používania vypne.	Jedna z varných zónbola zapnutá veľmi dlho.	Varnú zónu môžete opäť použiť jej opätovným zapnutím.
Ovládacie prvky varnej dosky nefungujú a LED dióda detskej poistky svieti.	Je aktívna detská zámka.	Vypnite detskú zámku.

6.2 Preprava

Ak potrebujete produkt prepraviť, použite originálny obal produktu a prenášajte ho v pôvodnom balení. Dodržiavajte prepravné značky na obale. Páskou pripevnite na všetky nezávislé časti, aby ste zabránili poškodeniu produktu počas prepravy.

Ak nemáte originálny obal, pripravte si prepravnú krabicu tak, aby bolo zariadenie, najmä vonkajšie povrchy produktu, chránené pred vonkajšími hrozbami.

Dziękujemy za wybranie niniejszego produktu.

Niniejsza instrukcja obsługi zawiera ważne informacje dotyczące bezpieczeństwa i wytyczne użytkowania oraz konserwacji urządzenia.

Prosimy o poświęcenie czasu na zapoznanie się z niniejszą instrukcją obsługi przed użyciem urządzenia i zachowanie jej w celu późniejszego wykorzystania.

Symbol	Typ	Znaczenie
	OSTRZEŻENIE	Ryzyko poważnych obrażeń lub śmierci
	RYZYKO PORAŻENIA PRĄDEM ELEKTRYCZNYM	Ryzyko dotyczące niebezpiecznego napięcia
	POŻAR	Ostrzeżenie; ryzyko pożaru / materiały łatwopalne
	PRZESTROGA	Ryzyko urazu lub uszkodzenia mienia
	WAŻNE / UWAGA	Prawidłowe korzystanie z systemu

SPIS TREŚCI

1.ŚRODKI OSTROŻNOŚCI	3
1.1 Ogólne ostrzeżenia dotyczące bezpieczeństwa.....	3
1.2 Ostrzeżenia dotyczące instalacji	5
1.3 Podczas pracy urządzenia	6
1.4 Podczas czyszczenia i konserwacji.....	6
2.INSTALACJA I PRZYGOTOWANIE URZĄDZENIA DO PRACY.....	8
2.1 Instalacja płyty grzewczej.....	8
2.2 Podłączenie elektryczne i bezpieczeństwo	10
3.CECHY PRODUKTU	11
4.UŻYTKOWANIE PRODUKTU	12
4.1 Elementy sterujące płyty grzewczej.....	12
5. CZYSZCZENIE I KONSERWACJA.....	16
5.1 Czyszczenie	16
6.ROZWIĄZYWANIE PROBLEMÓW I TRANSPORT	17
6.1 Rozwiązywanie problemów	17
6.2 Transport urządzenia.....	17

1. ŚRODKI OSTROŻNOŚCI

- Przed użyciem urządzenia należy uważnie przeczytać wszystkie instrukcje, a następnie przechowywać je w dostępnym miejscu na wypadek późniejszych wątpliwości.
- Niniejsza instrukcja została opracowana z myślą o kilku modelach, dlatego Twoje urządzenie może nie być wyposażone w niektóre z opisanych funkcji. Z tego względu podczas czytania instrukcji obsługi należy zwrócić szczególną uwagę na wszelkie wartości liczbowe.

1.1 Ogólne ostrzeżenia dotyczące bezpieczeństwa

- Urządzenie to może być obsługiwane przez dzieci powyżej 8 roku życia oraz osoby z obniżonymi zdolnościami fizycznymi, zmysłowymi bądź umysłowymi, a także przez osoby bez doświadczenia i wiedzy na temat obsługi, jeśli pozostają pod nadzorem opiekunów bądź zostały szczegółowo poinstruowane o sposobie bezpiecznego używania urządzenia i rozumieją ryzyka związane z niewłaściwym użyciem. Dzieci nie powinny wykorzystywać urządzenia do zabawy. Dzieci nie powinny czyścić urządzenia ani wykonywać czynności konserwacyjnych, jeśli pozostają bez nadzoru.

⚠ OSTRZEŻENIE: Urządzenie i jego dostępne elementy silnie nagrzewają się podczas gotowania. Należy zachować szczególną ostrożność, aby nie dotykać elementów grzejnych. Dzieci poniżej 8 roku życia nie należy dopuszczać w pobliże urządzenia, jeśli nie znajdują się pod stałym nadzorem opiekunów.

🔥 ⚠ OSTRZEŻENIE: Pozostawienie bez nadzoru na płycie grzejnej naczynia z podgrzewanym tłuszczem lub olejem może być niebezpieczne i doprowadzić do pożaru. W ŻADNYM WYPADKU nie wolno próbować gasić pożaru wodą. Należy wyłączyć zasilanie urządzenia, a następnie nakryć ogień, np. pokrywą lub kocem strażackim.

⚠ OSTRZEŻENIE: Należy nadzorować proces gotowania. Krótkotrwały proces gotowania powinien być stale nadzorowany.

 **OSTRZEŻENIE:** Zagrożenie pożarem: Nie wolno przechowywać żadnych przedmiotów na powierzchniach przeznaczonych do gotowania.

 **OSTRZEŻENIE:** W przypadku pęknięcia powierzchni należy wyłączyć urządzenie, aby uniknąć możliwości porażenia prądem elektrycznym.

- W przypadku modeli wyposażonych w pokrywę: przed użyciem płyty grzewczej należy oczyścić ją z wszelkich rozlanych płynów; po użyciu pozostawić urządzenie do ostygnięcia przed zamknięciem pokrywy.
- Nie wolno obsługiwać urządzenia za pomocą zewnętrznego włącznika/wyłącznika czasowego lub oddzielnego systemu zdalnego sterowania.
- Do czyszczenia powierzchni piekarnika nie należy stosować środków do szorowania ani druciaków. Mogłyby uszkodzić szklaną powierzchnię drzwiczek.
- Do czyszczenia urządzenia nie należy stosować odkurzaczy parowych.
- Urządzenie zostało wyprodukowane zgodnie ze wszystkimi krajowymi oraz międzynarodowymi normami i przepisami.
- Czynności konserwacyjne i naprawy należy powierzać wyłącznie pracownikom autoryzowanego serwisu. Instalacja i naprawy przeprowadzone przez osoby inne niż pracownicy autoryzowanego serwisu mogą zagrażać bezpieczeństwu użytkowników urządzenia. Wszelkie zmiany i modyfikacje specyfikacji mogą być niebezpieczne pod wieloma względami. Nieodpowiednie osłony płyty grzewczej mogą być przyczyną wypadków.
- Przed przystąpieniem do instalacji należy sprawdzić lokalne warunki dystrybucji (rodzaj i ciśnienie gazu, napięcie i częstotliwość sieci elektrycznej) oraz zgodność z wymaganiami dotyczących urządzenia. Parametry techniczne urządzenia

znajdują się na etykiecie.

 **OSTRZEŻENIE:** Urządzenie przeznaczone jest wyłącznie do przygotowywania potraw w warunkach domowych. Nie należy wykorzystywać urządzenia do innych celów ani w innych zastosowaniach, np. do użytku innego niż w gospodarstwie domowym, do użytku przemysłowego lub do ogrzewania pomieszczenia.



- Należy podjąć wszystkie możliwe działania, aby zapewnić bezpieczeństwo. Ponieważ szkło może pęknąć, podczas czyszczenia należy zachować szczególną ostrożność, aby nie zadrapać szklanej powierzchni. Nie należy uderzać ani stukać o szkło innym wyposażeniem.
- Upewnij się, że przewód zasilający nie został przyciśnięty lub uszkodzony podczas instalacji. Wymianę uszkodzonego przewodu zasilającego należy powierzyć producentowi urządzenia, pracownikom autoryzowanego serwisu lub podobnie wykwalifikowanym osobom, aby uniknąć zagrożeń.
- Nie wolno pozwalać dzieciom ani zwierzętom domowym, aby zbliżyły się do urządzenia.

1.2 Ostrzeżenia dotyczące instalacji

- Nie wolno korzystać z urządzenia, dopóki jego instalacja nie zostanie całkowicie zakończona.
- Instalację urządzenia powinien przeprowadzić personel autoryzowanego serwisu. Producent nie ponosi odpowiedzialności za wszelkie szkody powstałe na skutek niewłaściwej lokalizacji i instalacji urządzenia przez osoby nieupoważnione.
- Po rozpakowaniu urządzenia należy upewnić się, że nie zostało ono uszkodzone podczas przewożenia. W przypadku stwierdzenia jakichkolwiek usterek nie wolno korzystać z urządzenia i natychmiast skontaktować się z przedstawicielem autoryzowanego serwisu. Ponieważ materiały wykorzystane do opakowania urządzenia (folia, zszywki, styropian itp.) mogą być niebezpieczne dla dzieci, należy je natychmiast zebrać i usunąć.

- Urządzenie należy chronić przed wpływem czynników atmosferycznych. Nie należy narażać urządzenia na działanie światła słonecznego, deszczu, śniegu, kurzu ani nadmiernej wilgoci.
- Materiały znajdujące się w pobliżu urządzenia (np. szafka) powinny być odporne na temperaturę minimum 100°C.
- Temperatura dolnej powierzchni płyty grzewczej może wzrosnąć podczas pracy urządzenia, dlatego należy pod nią zamontować odpowiednią płytę ochronną.

1.3 Podczas pracy urządzenia

- Nie należy wkładać do niego ani umieszczać w pobliżu łatwopalnych lub wybuchowych materiałów.
- 

 Nie należy odchodzić od piekarnika podczas gotowania z użyciem tłuszczu stałych lub płynnych olejów. Mogą spowodować pożar w przypadku nadmiernego podgrzania. Ognia spowodowanego gorącym olejem nie wolno polewać wodą. Należy wyłączyć piekarnik, a następnie nakryć naczynie pokrywką lub kocem strażackim.
- Należy zawsze umieszczać rondelki na środku strefy gotowania i obrócić uchwyty w bezpiecznym położeniu, aby nie zostały potrącone lub zrzucone.
- Jeśli urządzenie nie będzie używane przez dłuższy czas, główny wyłącznik sieciowy należy ustawić w pozycji wyłączonej.
- Sprawdź, czy pokrętła regulacyjne urządzenia znajdują się zawsze w położeniu „0” (praca zatrzymana), jeśli urządzenie nie jest używane.

1.4 Podczas czyszczenia i konserwacji

- Przed przystąpieniem do czyszczenia lub czynności konserwacyjnych należy upewnić się, że urządzenie jest odłączone od sieci elektrycznej.
- Nie wolno demontować pokręteł regulacyjnych, aby oczyścić panel sterowania.

- Aby zachować wydajność i bezpieczeństwo urządzenia, zalecamy korzystanie wyłącznie z oryginalnych części zamiennych oraz usług autoryzowanego serwisu w razie konieczności.

Deklaracja zgodności CE

CE Oświadczamy, że nasze produkty spełniają wymagania odpowiednich dyrektyw, decyzji i regulacji Unii Europejskiej oraz wymagania określone w wymienionych normach.

Urządzenie to zaprojektowano wyłącznie do gotowania w domu. Wszelkie inne użycie (np. ogrzewanie pomieszczeń) jest niewłaściwe i niebezpieczne.

 Instrukcje obsługi dotyczą kilku modeli. Mogą wystąpić różnice między tymi instrukcjami a Twoim modelem.

Utylizacja starej kuchenki



Symbol na wyrobie lub opakowaniu oznacza, że wyrób ten nie może być traktowany jako odpad komunalny. Zamiast tego powinien zostać przekazany do odpowiedniego punktu zbiórki zużytego sprzętu elektrycznego i elektronicznego. Zapewniając prawidłowe złomowanie tego wyrobu, przyczynisz się do zapobiegania potencjalnym negatywnym konsekwencjom jego niewłaściwej utylizacji dla środowiska naturalnego i zdrowia ludzi. Aby uzyskać więcej szczegółowych informacji na temat odzysku surowców wtórnych z tego wyrobu, należy się skontaktować z odpowiednim urzędem miasta, zakładem gospodarki odpadami lub sklepem, w którym zakupiono ten wyrób.

2. INSTALACJA I PRZYGOTOWANIE URZĄDZENIA DO PRACY

! OSTRZEŻENIE: Instalację opisywanego urządzenia powinien przeprowadzić personel autoryzowanego serwisu lub wykwalifikowany elektryk, zgodnie ze wskazówkami podanymi w niniejszej instrukcji oraz zgodnie z obowiązującymi lokalnymi przepisami.

- Nieprawidłowa instalacja mogłaby spowodować szkody i uszkodzenia, za które producent nie ponosi odpowiedzialności, i doprowadzić do utraty ważności gwarancji.
- Przed przystąpieniem do instalacji urządzenia należy upewnić się, że lokalne warunki dystrybucji (napięcie i częstotliwość sieci elektrycznej i/lub rodzaj i ciśnienie gazu) oraz parametry urządzenia są odpowiednie. Wymagania dotyczące urządzenia znajdują się na etykiecie.
- Należy postępować zgodnie z przepisami, rozporządzeniami, dyrektywami i normami obowiązującymi w danym kraju (przepisy dotyczące bezpieczeństwa, prawidłowy recykling zgodny z przepisami itp.)

Wskazówki dla instalatora

Wskazówki ogólne

- Po usunięciu materiałów opakowaniowych z urządzenia i wyposażenia należy sprawdzić czy płyta grzewcza nie jest uszkodzona. W przypadku podejrzewania jakichkolwiek uszkodzeń nie wolno korzystać z urządzenia, należy natychmiast skontaktować się z personelem autoryzowanego serwisu lub wykwalifikowanym elektrykiem.
- Upewnij się, że w pobliżu urządzenia nie znajdują się łatwopalne lub wybuchowe materiały, np. zasłony, olej, odzież itp., które mogą zapalić się.
- Blat kuchenny i meble otaczające urządzenie powinny być wykonane z materiałów odpornych na temperatury powyżej 100°C.
- Jeśli chcesz nad urządzeniem zainstalować okap lub szafka, należy zachować bezpieczną odległość między

płytą grzewczą i jakąkolwiek szafką/okapem, która powinna być taka, jak pokazano poniżej.

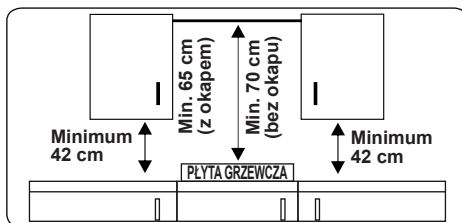

- Urządzenia nie należy instalować bezpośrednio nad zmywarką, chłodziarką, zamrażarką, pralką lub suszarką do ubrań.
- Jeśli podstawa urządzenia jest dostępna na rysunku, pod podstawą należy zamontować barierę wykonaną z odpowiedniego materiału, aby nie było dostępu do podstawy urządzenia.

2.1 Instalacja płyty grzewczej

Urządzenie dostarczane jest z zestawem montażowym, który zawiera przylepny materiał uszczelniający, wsporniki montażowe i śruby.

- Wytnij otwór o wymiarach podanych na rysunku. Zlokalizuj otwór w blacie, aby po zainstalowaniu płyty grzewczej zostały spełnione poniższe wymagania.

B (mm)	590	min. A (mm)	50
T (mm)	520	min. C (mm)	50
H (mm)	41-47,5	min. E (mm)	500
C1 (mm)	560	min. F (mm)	10
C2 (mm)	490	G (mm)	20
D (mm)	50	I (mm)	25
J (mm)	5		

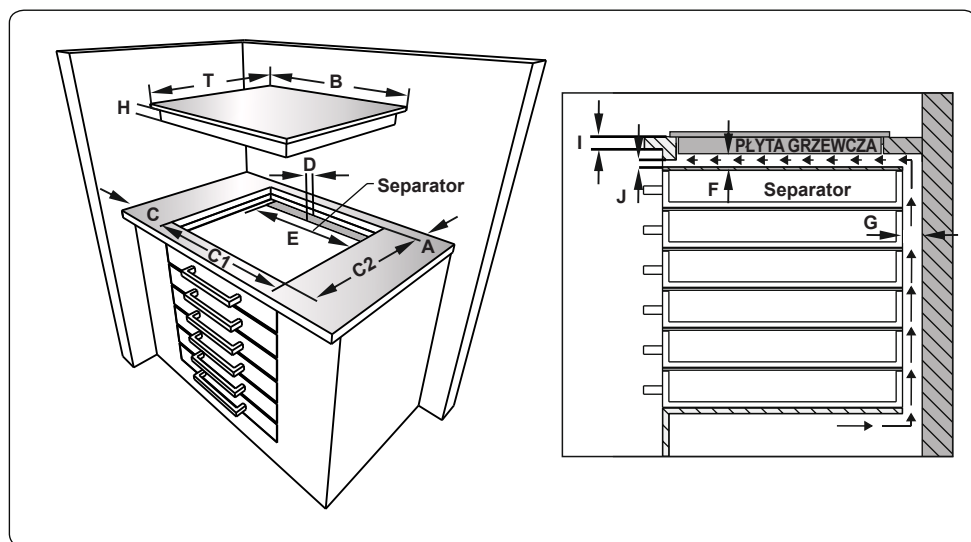
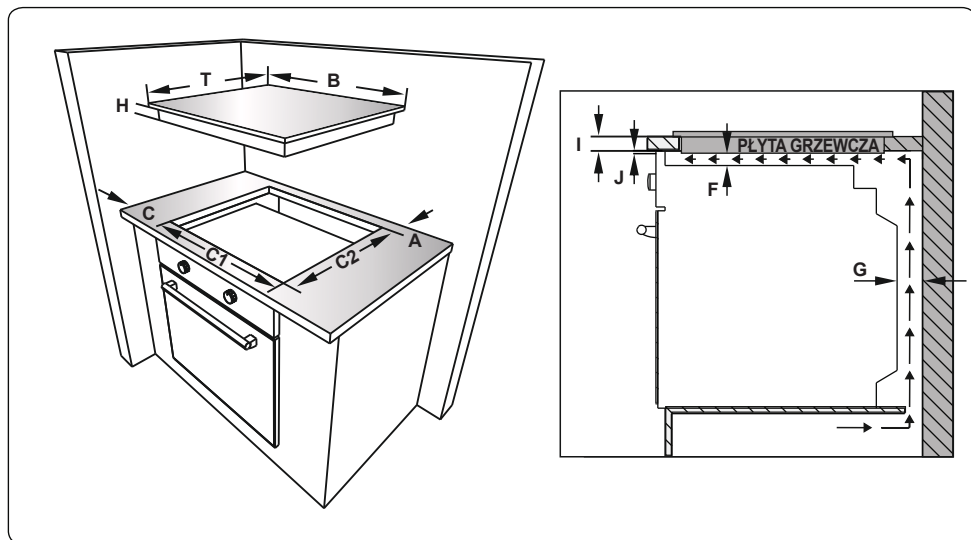

- Zastosuj dostarczoną w zestawie jednostronnie przylepną taśmę uszczelniającą do wszystkich ścian wokół dolnej krawędzi powierzchni do gotowania. Nie rozciągaj taśmy.

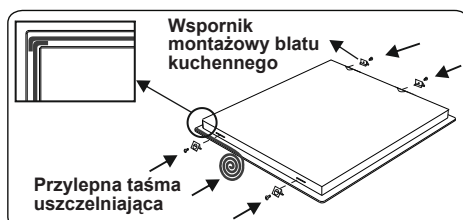

- Przykręć cztery wsporniki montażowe blatu kuchennego do bocznych ścianek

urządzenia.

- Umieść płytę grzewczą w wyciętym otworze.

2.2 Podłączenie elektryczne i bezpieczeństwo

! OSTRZEŻENIE: Podłączenie elektryczne płyty grzewczej należy powierzyć personelowi autoryzowanego serwisu lub wykwalifikowanemu elektrykowi oraz przeprowadzić zgodnie z zaleceniami podanymi w niniejszej instrukcji i obowiązującymi lokalnymi przepisami.

! OSTRZEŻENIE: OPISYWANE URZĄDZENIE NALEŻY UZIEMIĆ

- Przed podłączeniem urządzenia do zasilania należy sprawdzić, czy napięcie znamionowe urządzenia (wyszczególnione na tabliczce znamionowej) jest zgodne z napięciem dostępnego zasilania sieciowego, a przewód zasilający powinien być dostosowany do znamionowego poboru mocy urządzenia (również wyszczególniony na tabliczce znamionowej).
- Do instalacji należy zastosować izolowane przewody. Nieprawidłowe podłączenia mogą spowodować uszkodzenie urządzenia. Jeśli przewód zasilający zostanie uszkodzony i wymaga wymiany, należy powierzyć przeprowadzenie wymiany wykwalifikowanej osobie.
- Nie wolno stosować przejściówek, wielu gniazdek elektrycznych i/lub przedłużaczy.
- Przewód zasilający należy trzymać z dala od gorących elementów urządzenia i nie wolno go zginać ani skracać. W przeciwnym razie przewód może ulec uszkodzeniu, powodując zwarcie.
- Jeśli urządzenie nie jest podłączone do sieci elektrycznej za pomocą wtyczki, należy zastosować wyłącznik wielobiegunowy (o separacji styku przynajmniej 3 mm), aby zachować zgodność z przepisami bezpieczeństwa.
- Przełącznik z bezpiecznikiem powinien być łatwo dostępny po zainstalowaniu płyty grzewczej.
- Upewnij się, że wszystkie połączenia

zostały odpowiednio dokręcone.

- Umocuj przewód zasilający za pomocą zacisku przewodu, a następnie zamknij pokrywę.
- Sposób podłączenia kostki ze stykami znajduje się na kostce ze stykami.

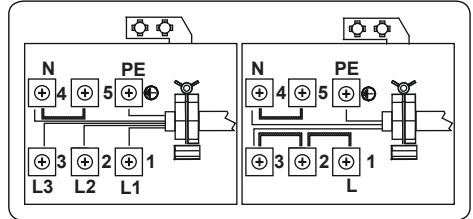

3. CECHY PRODUKTU



Ważne: Specyfikacje urządzenia mogą się różnić oraz wygląd urządzenia może się różnić od przedstawionego na poniższych rysunkach.

Wykaz elementów:

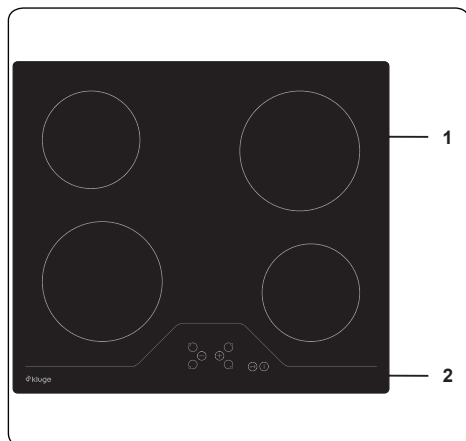

1. Ceramiczny element grzejny
2. Panel sterowania

4. UŻYTKOWANIE PRODUKTU

4.1 Elementy sterujące płyty grzewczej

Płyta grzewcza jest sterowana za pomocą odpowiednich przycisków elektronicznych. Każde naciśnięcie przycisku jest potwierdzone sygnałem dźwiękowym.

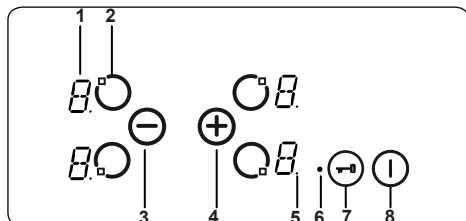

- 1- Wskazanie elementu grzejnego
- 2- Włączony/wyłączony element grzejny
- 3- Zmniejszenie poziomu ciepła
- 4- Zwiększenie poziomu ciepła
- 5- Kropka dziesiętna
- 6- Wskaźnik zablokowania przycisków
- 7- Blokada przycisków
- 8- Przycisk ON/OFF

Opis trybów pracy		
Tryb czuwania	Tryb S	Zasilanie sterowania płyty grzewczej jest włączone, a wskazania wszystkich elementów grzejnych są wyłączone lub wyświetlane jest wskazanie pozostającego ciepła.
Tryb pracy	Tryb B	Przynajmniej wskazanie jednego elementu grzejnego wyświetla ustawienie poziomu ciepła między „0” i „9”.
Tryb zablokowania przycisków	Tryb VR	Sterowanie płyty grzewczej jest zablokowane.

Włączenie i wyłączenie urządzenia

Jeśli urządzenie znajduje się w trybie czuwania i chcesz przełączyć je do trybu pracy, naciśnij i przytrzymaj przycisk ON/OFF (1) przynajmniej przez sekundę. Sygnał dźwiękowy oznacza prawidłowe działanie urządzenia.

Na wskazaniach wszystkich elementów grzejnych wyświetlą „0”, a wszystkie kropki dziesiętne elementów grzejnych zaczną pulsować (wł.: jedna sekunda, wył.: jedna sekunda).

Jeśli w ciągu dziesięciu sekund nie zostanie naciśnięty żaden przycisk, wskazania

wszystkich elementów grzejnych wyłączą się.

Wyłączenie wskazań oznacza przełączenie elementu grzejnego do trybu czuwania.

Jeśli zostanie naciśnięty i przytrzymany przycisk (1) dłużej niż dwie sekundy (w trybie pracy), urządzenie wyłączy się i ustawi ponownie w trybie S. Zasilanie urządzenia można wyłączyć naciskając w dowolnym momencie przycisk (1); nawet jeśli równocześnie zostaną naciśnięte inne przyciski.

Pozostające ciepło elementu grzejnego zostanie wskazywane w odpowiednim ustawieniu poziomu ciepła elementu grzejnego.

Wybór elementu grzejnego

Jeśli zostanie wybrany pojedynczy element grzejny za pomocą przycisku włączenia/wyłączenia elementu grzejnego (2), zaczniesz pulsować kropka dziesiętna odpowiedniego elementu grzejnego. Możesz ustawić poziom ciepła wybranego elementu grzejnego w zakresie od 1 do 9 za pomocą przycisków ustawienia poziomu ciepła (+) lub (-).

Należy nacisnąć przyciski w ciągu trzech sekund po wyborze elementu grzejnego; w przeciwnym razie wybór elementu grzejnego zostanie anulowany, a kropka dziesiętna ustawienia poziomu ciepła zniknie. Jeśli w ciągu dziesięciu sekund nie zostanie naciśnięty żaden przycisk, element grzejny powróci do trybu S.

Ustawienie poziomu ciepła można zawsze zmienić naciskając przycisk (+) lub (-). Dostępne są ustawienia w zakresie od 1 do 9.

Działanie każdego przycisku lub zmianę każdego wskazania na wyświetlaczu kończy sygnał dźwiękowy.

Ustawienie poziomu gotowania z lub bez funkcji przyspieszonego podgrzewania (Heat Boost)

Wszystkie elementy grzejne zostały wyposażone w funkcję Heat Boost.

Jeśli wymagane jest wykorzystanie funkcji przyspieszonego podgrzewania, ustaw poziom ciepła z aktualnego poziomu na 9 naciskając tylko przycisk (-). Po osiągnięciu poziomu 9 naciśnij przycisk (+), aby włączyć funkcję przyspieszonego podgrzewania. Na wyświetlaczu zaczną pulsować symbol „A” na przemian z wartością ustawienia poziomu ciepła „9” informując, że funkcja przyspieszonego

podgrzewania jest włączona.

Jeśli funkcja przyspieszonego podgrzewania zostanie włączona, element grzejny zacznie pracować z maksymalną mocą przez okres czasu w zależności od poziomu ciepła ustawionego przed włączeniem funkcji przyspieszonego podgrzewania.

Po upływie czasu działania funkcji przyspieszonego podgrzewania wskaźniki są tylko ustawienie poziomu ciepła.

Funkcję przyspieszonego podgrzewania można wyłączyć naciskając przycisk ⊖, dopóki nie wyświetli się ustawienie „0”.

Wyłączenie poszczególnych elementów grzejnych

Wybrany element grzejny można wyłączyć na trzy różne sposoby poprzez:

- Równoczesne naciśnięcie przycisków ⊕ i ⊖
- Zmniejszenie ustawienia poziomu ciepła na „0” za pomocą przycisku ⊖
- Wykorzystanie funkcji wyłącznika czasowego odpowiedniego elementu grzejnego.

Równoczesne naciśnięcie przycisków

⊕ i ⊖

Odpowiedni element grzejny należy wybrać za pomocą przycisku włączenia/wyłączenia elementu grzejnego ⊕; zacznie pulsować kropka dziesiąta we wskazaniu odpowiedniego elementu grzejnego. Aby wyłączyć wybrany element grzejny, należy równocześnie nacisnąć przyciski ⊕ i ⊖. Po wyłączeniu elementu grzejnego zostanie wyemitowany sygnał dźwiękowy, a we wskazaniu ustawienia poziomu ciepła pojawi się „0”.

Jeśli timer wybranego elementu grzejnego jest aktywny, pojawi się „0” we wskazaniu elementu grzejnego i timera, a wskaźnik odpowiedniej strefy gotowania i funkcja włącznika/wyłącznika czasowego zostaną wyłączone.

Pozostające ciepło danego elementu grzejnego zostanie wskazane poprzez wyświetlenie symbolu „H” we wskazaniu ustawienia poziomu ciepła.

Zmniejszenie ustawienia poziomu ciepła na „0” za pomocą przycisku ⊖

Element grzejny można również wyłączyć zmniejszając ustawienie poziomu ciepła do „0”. Spowoduje to również wyłączenie odpowiedniej kropki dziesiątej elementu grzejnego, wskaźnika odpowiedniej strefy

gotowania i wskazania timera.

Pozostające ciepło danego elementu grzejnego zostanie wskazane poprzez wyświetlenie symbolu „H” we wskazaniu ustawienia poziomu ciepła.

Wykorzystanie funkcji wyłącznika czasowego odpowiedniego elementu grzejnego (jeśli jest dostępna)

Po odliczeniu czasu do zera timer zatrzyma się, we wskazaniu odpowiedniego elementu grzejnego pojawi się „0” a we wskazaniu timera wyświetli się „00”. Wskaźnik odpowiedniej strefy gotowania zniknie.

Zniknie również odpowiedni wskaźnik wyboru podwójnej/potrójnej strefy gotowania, jeśli był włączony.

Dodatkowo po zatrzymaniu timera zostanie wyemitowany sygnał dźwiękowy. Naciśnięcie dowolnego przycisku spowoduje wyciszenie sygnału dźwiękowego timera.

Blokada przycisków

Funkcja zablokowania przycisków służy do ustawienia urządzenia w „bezpiecznym trybie pracy” i można z niej korzystać wyłącznie w trybie pracy (tryb B). Funkcja blokady włączy się, jeśli przycisk blokady przycisków ⊖ zostanie naciśnięty i przytrzymany przez dwie sekundy lub dłużej. Operacja zostanie potwierdzona sygnałem dźwiękowym, a pulsujący wskaźnik zablokowania przycisków oznacza, że element grzejny został zablokowany.

Po zablokowaniu elementu grzejnego możliwe jest tylko wyłączenie urządzenia przez naciśnięcie przycisku ⊕, a inne przyciski pozostają zablokowane i nie będzie możliwe przeprowadzenie jakichkolwiek ustawień za pomocą przycisków. W trybie blokady naciśnięcie jakiegokolwiek innego przycisku spowoduje wyemitowanie sygnału dźwiękowego, a wskaźnik zablokowania przycisków zacznie pulsować.

Możliwe jest tylko wyłączenie urządzenia poprzez naciśnięcie przycisku ⊕. Jeśli urządzenie jest wyłączone, nie można go ponownie uruchomić bez odblokowania.

Zabezpieczenie przed dziećmi

Funkcja zabezpieczenia przed dziećmi służy do zablokowania urządzenia w skomplikowanym, wieloetapowym procesie. Włączenie i wyłączenie zabezpieczenia przed dziećmi dostępne jest tylko w trybie S.

Najpierw należy nacisnąć przycisk ⊕, dopóki nie zostanie wyemitowany sygnał dźwiękowy, a następnie równocześnie

nacisnąć i przytrzymać przyciski ⊕ i ⊖ przez co najmniej 0,5 sekundy, ale nie dłużej niż sekundę. Następnie naciśnij przycisk ⊕, aby włączyć zabezpieczenie przed dziećmi. We wszystkich czterech wskazaniach elementów grzejnych pojawi się symbol „L” jako potwierdzenie.

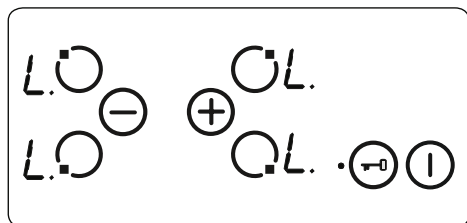

Ustawiony minutnik będzie działać, dopóki wskazanie nie osiągnie wartości „00” i timer wyemituje sygnał dźwiękowy. Po potwierdzeniu zakończenia operacji sterowanej zegarem urządzenie zostanie całkowicie zablokowane. Dopóki urządzenie pozostaje zablokowane, nie można użyć żadnego przycisku.

Zabezpieczenie przed dziećmi można wyłączyć w ten sam sposób, w jaki zostało włączone. Po naciśnięciu przycisku ⊖ zostanie wyemitowany sygnał dźwiękowy; należy równocześnie naciśnąć i przytrzymać przyciski ⊕ i ⊖ przez co najmniej 0,5 sekundy, a następnie naciśnąć tylko przycisk ⊖. Jako potwierdzenie pomyślnego odblokowania symbol „L” zniknie.

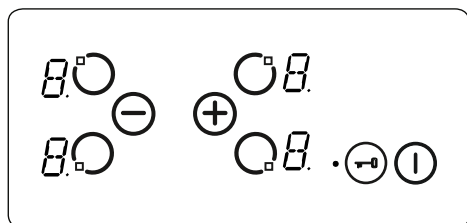

Bezpieczne funkcje sterowania dźwiękowego

Dostępne są poniższe funkcje bezpieczeństwa, które uniemożliwiają przypadkową obsługę urządzenia.

Czujnik bezpiecznego wyłączenia

Monitorowanie przycisków zabezpiecza przed przypadkowym zadziałaniem przycisków sterujących. W przypadku naciśnięcia i przytrzymania jednego lub więcej przycisków na dłużej niż

12 sekund przez dziesięć minut będzie emitowany sygnał dźwiękowy informujący o nieprawidłowym działaniu. Na przykład: na przycisku może zostać ustawiony przedmiot lub może wystąpić usterka czujnika.

Bezpieczne wyłączenie spowoduje przełączenie płyty grzewczej do trybu S, a we wskazaniach wszystkich elementów grzejnych zacznie pulsować symbol „F”. Jeśli nieprawidłowe działanie dłużej nie występuje, znikną sygnały wizualne i wyłączą się sygnał dźwiękowy.

Pozostające ciepło zostanie wskazane poprzez wyświetlenie symbolu „H” we wskazaniach pozostałych elementów grzejnych.

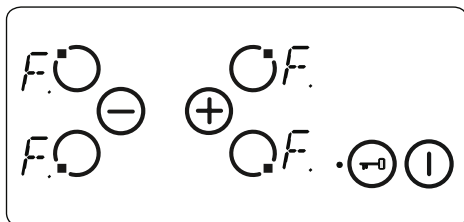

Zabezpieczenie przed nadmierną temperaturą

Ponieważ elementy sterujące znajdują się bardzo blisko elementu grzejnego na środku od frontu płyty grzewczej, może się zdarzyć, że nieprawidłowo ustawiony garnek nie zostanie wykryty przez czujnik bezpiecznego wyłączenia, co spowoduje nagrzanie płyty grzewczej do bardzo wysokiej temperatury. To sprawia, że dotknięcie szklanej powierzchni i przycisków jest niebezpieczne.

Aby zapobiec uszkodzeniu sterowania płyty grzewczej, sterowanie przez cały czas monitoruje temperaturę i w przypadku przegrzania wyłącza urządzenie w przypadku przegrzania

Będzie to sygnalizowane wyświetleniem symbolu „t” we wskazaniu elementu grzejnego, dopóki temperatura nie obniży się.

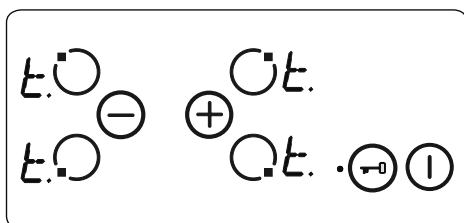

Po obniżeniu temperatury symbol „t” we

wskazaniu elementu grzejnego zniknie, a sterowanie płyty grzewczej przełączy urządzenie ponownie do trybu S. Oznacza to, że użytkownik może przywrócić pracę urządzenia naciskając przycisk ①.

Ograniczenia czasu pracy

Sterowanie płyty grzewczej posiada ograniczenie czasu pracy. Jeśli przez określony czas ustawienie poziomu ciepła nie zostanie zmienione, element grzejny automatycznie się wyłączy. Symbol „0” będzie wyświetlany przez dziesięć sekund, jednak może występować pozostające ciepło. Ograniczenie czasu pracy zależy od wybranego ustawienia poziomu ciepła.

Po automatycznym wyłączeniu elementu grzejnego, jak opisano powyżej, element grzejny może dalej pracować, aż zostanie osiągnięty maksymalny czas pracy odpowiedni dla danego ustawienia poziomu ciepła.

Funkcje pozostającego ciepła

Po zakończeniu wszystkich procesów gotowania pozostaje pewna ilość ciepła w płycie vitroceramicznej, zwanego pozostającym ciepłem. Urządzenie może w przybliżeniu obliczyć ilość nagromadzonego ciepła w szklanej płycie. Jeśli obliczona temperatura jest wyższa niż $+60^{\circ}\text{C}$, będzie to sygnalizowane we wskazaniu odpowiedniego elementu grzejnego tak długo, jak obliczona temperatura pozostaje na poziomie powyżej $+60^{\circ}\text{C}$, nawet po wyłączeniu urządzenia.

Wskaźnik pozostającego ciepła posiada najniższy priorytet i jest nadpisany przez każdą inną wyświetlaną wartość, również podczas bezpiecznego wyłączenia i wyświetlania kodu błędu. Po przywróceniu zasilania do płyty grzewczej po przerwie zacznie pulsować wskaźnik pozostającego ciepła. Jeśli pozostające ciepło elementu grzejnego przekraczało $+60^{\circ}\text{C}$ przed przerwą w zasilaniu, wskazanie będzie pulsować w przypadku pozostającego ciepła lub dopóki dany element grzejny nie zostanie wybrany w kolejnym procesie gotowania.

Zalecenia i wskazówki

 **Ważne:** Jeśli ceramiczne elementy grzejne działają przy wyższych ustawieniach poziomu ciepła, ogrzewane obszary mogą zostać włączone lub wyłączone. Jest to spowodowane działaniem układu zabezpieczającego, który zapobiega przegrzaniu szklanej powierzchni. Jest to normalne w przypadku

wysokich temperatur, nie dopuszcza do uszkodzenia płyty grzewczej i powoduje niewielkie opóźnienie czasu gotowania.

OSTRZEŻENIE:

- Nie wolno włączać płyty grzewczej w przypadku braku naczyń w strefie gotowania.
- Należy używać wyłącznie płaskich rondli z dostatecznie grubym spodem.
- Przed umieszczeniem naczynia na płycie grzewczej upewnij się, że spód naczynia jest suchy.
- Podczas pracy strefy gotowania ważne jest, aby naczynie zostało prawidłowo centralnie umieszczone nad strefą gotowania.
- Aby oszczędzać energię, nie należy używać naczyń o średnicy innej niż średnica wykorzystywanego elementu grzejnego.

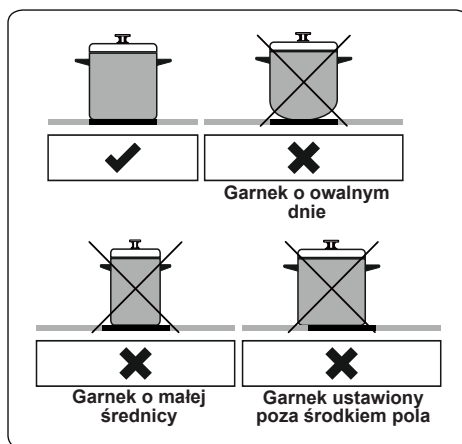

- Nie wolno stosować garnków z szorstkim dnem, ponieważ mogą zadrapać szklano-ceramiczną powierzchnię.
- Jeśli to możliwe, naczynia kuchenne należy zawsze nakrywać przykrywkami, by uniknąć strat ciepła.
- Podczas pracy urządzenia temperatura dostępnych elementów może być wysoka. Nie wolno pozwalać dzieciom ani zwierzętom domowym, aby zbliżyły się do płyty grzewczej podczas pracy oraz po jej zakończeniu, dopóki płyta całkowicie nie ostygnie.

- Jeśli zauważysz pęknięcie na płycie kuchennej, należy ją natychmiast wyłączyć, a wymianę płyty powierzyć personelowi autoryzowanego serwisu.

5. CZYSZCZENIE I KONSERWACJA

5.1 Czyszczenie

 **OSTRZEŻENIE:** Przed przystąpieniem do czyszczenia wyłącz urządzenie i pozwól mu ostygnąć.

Wskazówki ogólne

- Sprawdź przed zastosowaniem, czy środki czyszczące są odpowiednie i zalecane przez producenta.
- Używaj mleczek lub płynów czyszczących, które nie zawierają drobinek. Nie używaj produktów żrących (powodujących korozję), proszków ścierających, druciaków ani ostrych narzędzi, które mogłyby uszkodzić powierzchnię urządzenia.

 Nie używaj produktów czyszczących z drobinami, które mogłyby zarysować szklane, emaliowane i/lub malowane elementy urządzenia.

- W przypadku przelania jakichkolwiek płynów należy je natychmiast usunąć, aby zapobiec uszkodzeniu elementów urządzenia.

 Do czyszczenia urządzenia nie należy stosować odkurzaczy parowych.

Czyszczenie szkła ceramicznego

Szkło ceramiczne jest w stanie wytrzymać nacisk ciężkich naczyń; ale może pęknąć, jeśli zostanie uderzone ostrym przedmiotem.

 **OSTRZEŻENIE:** Kuchenne płyty ceramiczne – w przypadku popękanej powierzchni, aby uniknąć możliwości porażenia prądem, należy wyłączyć urządzenie i skontaktować się z serwisem.

- Do czyszczenia vitroceramicznej szklanej powierzchni użyj mleczka lub płynów czyszczących. Następnie spłucz i dokładnie osusz suchą ściereczką.

 Nie wolno stosować środków czyszczących przeznaczonych do stali, ponieważ mogą uszkodzić szklaną powierzchnię.

- Użycie naczyń z podstawkami lub

powlekanych do przygotowania substancji o niskiej temperaturze może doprowadzić do uszkodzenia płyty szklano-ceramicznej. Jeśli na powierzchnię płyty grzewczej przypadkowo spadną plastikowe elementy, cienka folia, cukier lub produkty spożywcze, należy je natychmiast usunąć z obszaru gotowania za pomocą skrobaczki. Jeśli te substancje stopią się, mogą uszkodzić płytę szklano-ceramiczną. W przypadku gotowania bardzo słodkich potraw, np. dżemu, należy wcześniej nałożyć warstwę odpowiedniego środka ochronnego, jeśli to możliwe.

- Kurz nagromadzony na powierzchni płyty należy zatrzeć suchą ściereczką.
- Wszelkie zmiany koloru szkła ceramicznego nie wpływają na strukturę ani trwałość płyty ceramicznej i powodują zmian wewnątrz materiału.

Zmiany koloru szkła mogą mieć różne przyczyny:

1. Powierzchnia płyty nie została oczyszczona z rozlanej potrawy.
2. Używanie nieodpowiednich naczyń na płycie grzewczej powoduje erozję jej powierzchni.
3. Używanie nieodpowiednich środków czyszczących.

Czyszczenie elementów ze stali nierdzewnej (jeśli są dostępne)

- Należy regularnie czyścić elementy urządzenia ze stali nierdzewnej.
- Przetrzyj elementy ze stali nierdzewnej przy pomocy miękkiej ściereczki namoczonej tylko w wodzie. Następnie dokładnie osusz suchą ściereczką.

 Nie wolno czyścić elementów ze stali nierdzewnej, jeśli są jeszcze gorące po gotowaniu.

 Nie wolno pozostawiać octu, kawy, mleka, soli, wody, soku z cytryny lub pomidorowego na elementach ze stali nierdzewnej przez dłuższy czas.

6. ROZWIĄZYWANIE PROBLEMÓW I TRANSPORT

6.1 Rozwiązywanie problemów



Jeśli po sprawdzeniu podstawowych sposobów usuwania usterek nadal występuje problem z urządzeniem, należy skontaktować się z personelem autoryzowanego serwisu lub inną wykwalifikowaną osobą.

Problem	Możliwa przyczyna	Rozwiązanie
Wyświetlacz sterowania płyty grzewczej jest zaciemniony. Nie można włączyć płyty grzewczej lub stref gotowania.	Brak zasilania.	Sprawdź bezpiecznik w instalacji domowej, do której podłączone jest urządzenie. Sprawdź, czy nie wystąpiła przerwa w zasilaniu próbując włączyć inne urządzenia elektroniczne.
Płyta grzewcza wyłącza się podczas pracy, a na każdym wyświetlaczu pulsuje symbol „F”.	Elementy sterujące są wilgotne lub znajduje się na nich jakiś przedmiot.	Osusz elementy sterujące lub usuń przedmiot.
Płyta grzewcza wyłącza się podczas pracy.	Jedna ze stref gotowania była włączona zbyt długo.	Można ponownie użyć strefy gotowania włączając ją ponownie.
Elementy sterujące płyty grzewczej nie działają i świeci się wskaźnik BLOKADY RODZICIELSKIEJ.	Blokada rodzicielska jest włączona.	Wyłącz blokadę rodzicielską.



6.2 Transport urządzenia

Jeśli chcesz przetransportować urządzenie, wykorzystaj oryginalne opakowanie i przenieś je w oryginalnym opakowaniu. Postępuj zgodnie z oznaczeniami transportowymi na opakowaniu. Przyklej taśmą wszystkie oddzielne elementy urządzenia, aby zapobiec uszkodzeniu urządzenia podczas transportu.

Jeśli nie posiadasz oryginalnego opakowania, przygotuj pudło do przewożenia tak, aby urządzenie, a zwłaszcza jego zewnętrzne powierzchnie, były chronione przed zewnętrznymi zagrożeniami.

Köszönjük, hogy ezt a terméket választotta.

Ez a kezelési útmutató fontos információt tartalmaz a biztonságról, illetve a készülék működtetésében és karbantartásában segítő utasításokról. Szánjon időt ennek az útmutatónak az elolvasására a készülék használata előtt, és tartsa meg ezt a füzetet, hogy a jövőben megnézhesse.

Icon	Type	Meaning
	FIGYELMEZTETÉS	Súlyos, akár halálos sérülés veszélye
	ÁRAMÜTÉS KOCKÁZATA	Veszélyes feszültség kockázata
	TŰZ	Figyelmeztetés; Tűzveszélyes / gyúlékony anyagok
	FIGYELEM	Sérülés vagy anyagi kár kockázata
	FONTOS / MEGJEGYZÉS	A készülék helyes üzemeltetése

TARTALOM

1. BIZTONSÁGI ELŐÍRÁSOK	3
1.1. Általános biztonsági figyelmeztetések	3
1.2. Figyelmeztetések beszereléshez	5
1.3. Használat közben	6
1.4. Tisztítás és karbantartás közben	6
2. BEÉPÍTÉS ÉS A HASZNÁLAT ELŐKÉSZÍTÉSE	8
2.1. A főzőlap beépítése	8
2.2. Elektromos csatlakozás és biztonság	10
3. TERMÉKTULAJDONSÁGOK	11
4. TERMÉK HASZNÁLATA	12
4.1. A főzőlap kezelése	12
5. TISZTÍTÁS ÉS KARBANTARTÁS	15
5.1. Tisztítás	15
6. HIBAKERESÉS ÉS SZÁLLÍTÁS	17
6.1. Hibakeresés	17
6.2. Szállítás	17

1. BIZTONSÁGI ELŐÍRÁSOK

- Készüléke használata előtt alaposan olvassa át az egész útmutatót és őrizze meg az útmutatót könnyen elérhető helyen a későbbi esetleges tájékozódáshoz.
- Ez az útmutató egynél több modellhez készült, ezért megeshet, hogy az Ön készüléke nem rendelkezik az összes tárgyalt funkcióval. Ezért fontos, hogy a kezelési útmutató olvasásakor különös figyelmet szenteljen a számadatoknak.

1.1. Általános biztonsági figyelmeztetések

- A készüléket 8. életévüket betöltött gyermekek használhatják és korlátozott fizikai, érzékszervi vagy szellemi képességű személyek vagy tapasztalattal, ill. ismerettel nem rendelkező személyek csak akkor használhatják, ha felügyeletük biztosított, vagy a készülék biztonságos használatát nekik elmagyarázták, és az esetleges veszélyeket megértették. Soha ne engedjen gyerekeket a készülékkel játszani! A tisztítást és karbantartást nem végezheti felügyelet nélküli gyermek.

⚠ FIGYELMEZTETÉS: A készülék és hozzáférhető részei használat közben felforrósodnak. Ügyeljen rá, hogy ne érjen hozzá a forró részekhez. A 8 év alatti gyermekeket tartsa távol, hacsak nem biztosít nekik állandó felügyeletet.

⚠ FIGYELMEZTETÉS: Felügyelet nélkül a tűzhelyen hagyott forró zsír vagy olaj veszélyes lehet, és tüzet okozhat. SOHA ne vízzel oltsa el az ilyen tüzet! Kapcsolja ki a készüléket, majd fojtsa el a tüzet fedővel vagy oltókendővel.

⚠ VIGYÁZAT: A főzési folyamatot felügyelni kell. A rövid távú főzési folyamatot folyamatosan felügyelni kell

 **FIGYELMEZTETÉS:** Tűzveszély: Ne tároljon tárgyakat a főzőfelületen.

 **FIGYELMEZTETÉS:** Ha a főzőlap felülete megrepedt, kapcsolja ki a készüléket az áramütés elkerülése érdekében.

- A lehajtható fedéllel rendelkező modellek esetében használat előtt tisztítsa le az esetlegesen kiömlött anyagokat a fedélről, és a fedél lecsukása előtt hagyja lehűlni a tűzhelyet.
- Ne működtesse a készüléket külső időzítővel vagy külön távirányító rendszerrel.
- A sütő felületének tisztításához ne használjon erős súrolószert vagy súroló szivacsot. Megkarcolhatják a felületeket, ami az ajtóüveg összetöréséhez vagy a felületek károsodásához vezethet.
- Ne használjon a készülék tisztításához gőzsugaras tisztítógépet.
- Készülékét az érvényes nemzeti és nemzetközi szabványoknak és előírásoknak megfelelően gyártottuk.
- A karbantartási és szerelési munkákat csak az arra jogosult szakképzett szerelő végezheti. A hivatalos engedély nélküli szerelő által végzett beszerelési és javítási munkák veszélyt jelenthetnek. Tilos a készülék műszaki jellemzőit bármilyen módon megváltoztatni vagy módosítani. A nem megfelelő főzőlapvédők baleseteket okozhatnak.
- Beszerelés előtt győződjön meg róla, hogy a helyi szolgáltatás feltételei (a gáz típusa és a gáznyomás vagy a villamos feszültség és frekvencia), valamint a készülék műszaki adatai megfelelnek egymásnak. A készülék műszaki adatait megtalálja a címkén.

 **VIGYÁZAT:** Ez a készülék étel készítésére és

kizárólag beltéri háztartási használatra készült. Tilos más célra használni, illetve más olyan célra használni, mint például nem-háztartási cél, vagy kereskedelmi cél, illetve fűtés.

- Minden lehetséges intézkedést megtettünk az Ön biztonsága érdekében. Mivel az üveg eltörhet, ezért legyen különösen óvatos takarítás közben, hogy ne sértse meg a felületét. Ügyeljen rá, hogy ne verje vagy üsse az üveg felülethez a kiegészítőket, edényeket.
- Ügyeljen arra, hogy a tápkábel ne legyen beszorulva vagy sérült a telepítés során. Ha a tápkábel sérült, a veszély elhárítása érdekében a gyártónak, a hivatalos márkaszervizének vagy hasonlóan képzett szakembernek kell kicserélnie.
- A gyermekeket és állatokat tartsa távol ettől a készüléktől.

1.2. Figyelmeztetések beszereléshez

- A készülék teljes beszerelése előtt ne használja azt!
- A készüléket hivatásos szakembernek kell beszerelnie. A gyártó nem vállal felelősséget semmilyen kárért, ami hibás elhelyezésből és jogosulatlan személy általi beszerelésből ered.
- Kicsomagoláskor ellenőrizze, hogy a készülék nem sérült meg szállítás közben. Bármilyen sérülés esetén a készüléket ne használja, és azonnal hívjon egy szakképzett szerelőt. A csomagoláshoz felhasznált anyagok (nylon, tűzőkapcsok, hungarocell, stb.) veszélyesek lehetnek a gyerekekre, ezért össze kell gyűjteni, és azonnal ki kell dobni őket.
- Védje készülékét a környezeti hatásoktól. Ne tegye ki olyan hatásnak, mint napsütés, eső, hó, por vagy nagy pára.
- A készülék körüli anyagoknak (azaz szekrényeknek) el

kell tudniuk viselni minimum 100°C-os hőmérsékletet.

- A főzőlap alsó felületének hőmérséklete működés közben megemelkedhet, ezért a termék alá elválasztó elemet kell helyezni.

1.3. Használat közben

- A készülék működése közben ne tegyen gyúlékony vagy éghető anyagokat a közelébe.

 Ne hagyja őrizetlenül a sütőt, ha szilárd vagy folyékony olajok használatával főz. Extrém hevítési körülmények között lángra kaphatnak. Soha ne öntsön vizet az olajok által okozott lángra, ehelyett kapcsolja ki a sütőt, és takarja le az edényt egy fedővel vagy tűzálló takaróval.

- Az edényeket mindig a főzőhely közepére helyezze, fülüket pedig fordítsa úgy, hogy ne lehessen leverni, vagy beleakadni.
- Ha a terméket hosszú ideig nem használja, kapcsolja ki a főkapcsolót.
- Győződjön meg róla, hogy használaton kívül a szabályozók mindig a „0” (leállított) álláson vannak.

1.4. Tisztítás és karbantartás közben

- Mielőtt bármilyen tisztítási vagy karbantartási műveletet elvégezne, ellenőrizze, hogy a készülék ki van-e kapcsolva.
- Ne távolítsa el a szabályozókat a kezelőpanel tisztításához.
- Készüléke hatékonyságának és biztonságos működésének megőrzése érdekében javasoljuk, hogy csak eredeti alkatrészeket használjon és csak a hivatalos márkaszervizzel végeztesse el a szükséges javítási munkákat.

CE Megfelelőségi nyilatkozat

CE Ezúton igazoljuk, hogy termékeink megfelelnek a referencia tartalmaknál felsorolt EU direktíváknak, jogszabályoknak, előírásoknak.

A készüléket kizárólag otthoni főzésre tervezték. Bármilyen más használat (például szoba fűtése) helytelen és veszélyes.

 Az üzemeltetési utasítások több modellre vonatkoznak. Az utasítások és az Ön modellje között észrevehető különbségeket.

A régi készülék felszámolása



A terméken vagy a csomagolásán található szimbólum azt jelzi, hogy a terméket nem szabad háztartási hulladékként kezelni. Azt át kell adni az elektromos és elektronikus berendezések megfelelő gyűjtőpontján újrahasznosításra. Ha segít abban, hogy ezt a terméket megfelelően ártalmatlanítsák, segít megelőzni a környezetre gyakorolt negatív következményeket, melyet a helytelen hulladékkezelés okozhat. A termék újrahasznosításával kapcsolatos további információkért lépjen kapcsolatba a helyi hivatallal, a személyszállító szolgálattal, vagy a bolttal, ahol azt vásárolta.

2. BEÉPÍTÉS ÉS A HASZNÁLAT ELŐKÉSZÍTÉSE

FIGYELMEZTETÉS : A készülék beszerelését márkaszervíz munkatársának vagy szakképzett villanyszerelőnek kell elvégeznie a jelen útmutató utasításai szerint és az aktuális helyi szabályozások betartásával.

- A helytelen beszerelés sérülést vagy károsodást okozhat, amiért a gyártó nem vállal felelősséget és amire a garancia nem vonatkozik.
- Beszerelés előtt győződjön meg róla, hogy a helyi szolgáltatás feltételei (elektromos feszültség és frekvencia, és/vagy a gáz jellege és a gáznyomás), valamint a készülék követelményei megfelelnek egymásnak. A készülék beállítási követelményeit megtalálja a címkén.
- A felhasználás helye szerinti ország hatályos előírásait, jogszabályait és szabványait be kell tartani (biztonsági előírások, az előírásoknak megfelelő újrahasonosítás, stb).

Utasítások a beszerelő számára

Általános utasítások

- Miután eltávolította a csomagolóanyagot a készülékről és tartozékairól, győződjön meg róla, hogy a készülék nem sérült. Ha bármilyen sérülést tapasztal, ne használja a készüléket és forduljon azonnal a hivatalos márkaszervízhez, vagy egy szakképzett villanyszerelőhöz.
- Ellenőrizze, hogy nincs a közelben olyan gyúlékony vagy éghető anyag, mint például függöny, olaj, ruhák, stb, amely lángra kaphat.
- A készülék közelében lévő munkalapnak és bútornak olyan anyagból kell készülnie, amely 100°C fölötti hőmérsékletnek is ellenáll.
- Ha a készülék fölé páraelszívót vagy szekrényt kívánt felszerelni, a főzőlap és a szekrény/páraelszívó közötti biztonsági távolságnak az alábbiakban jelzettnek kell lennie.

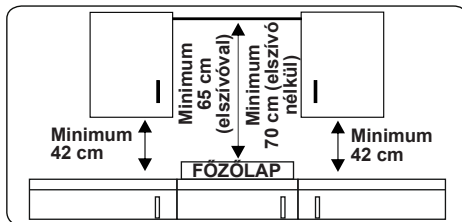

- A készüléket nem szabad közvetlenül mosogatógép, hűtő, fagyasztó, mosógép vagy ruhaszárító fölé szerelni.
- Ha a készülék alja kézzel elérhető, akkor a készülék aljához egy megfelelő anyagból készült határolót kell felszerelni, garantálva azt, hogy ne lehessen hozzáférni a készülék aljához.

2.1. A főzőlap beépítése

A készüléket beszerelési készlettel szállítjuk, amely magában foglalja a ragasztótömítést, a rögzítőkonzolokat és a csavarokat.

- Vágja ki a nyílás méretét az ábra szerint. Úgy határozza meg a nyílás helyét a munkalapon, hogy a főzőlap beszerelése után az alábbi követelmények teljesüljenek.

B (mm)	590	min. A (mm)	50
T (mm)	520	min. C (mm)	50
H (mm)	41-47,5	min. E (mm)	500
C1 (mm)	560	min. F (mm)	10
C2 (mm)	490	G (mm)	20
D (mm)	50	I (mm)	25
J (mm)	5		

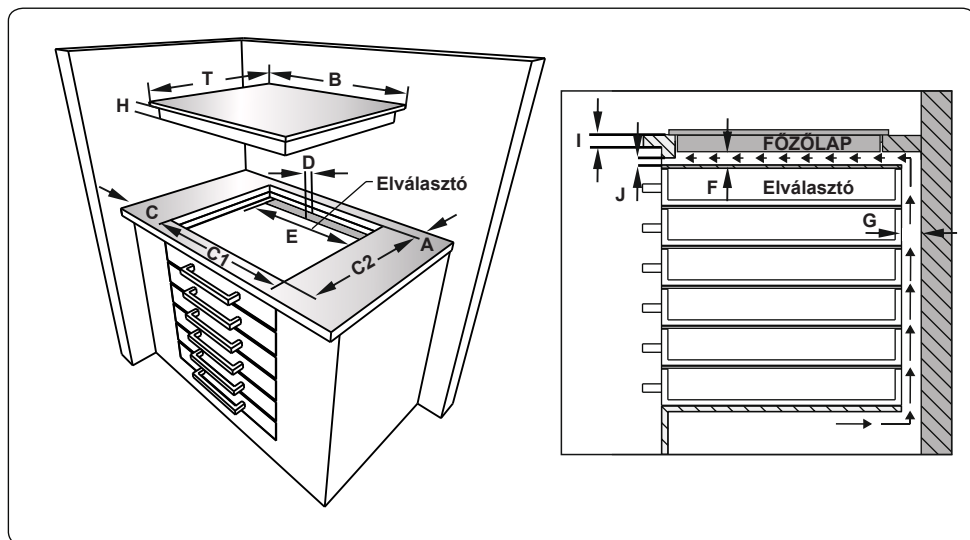
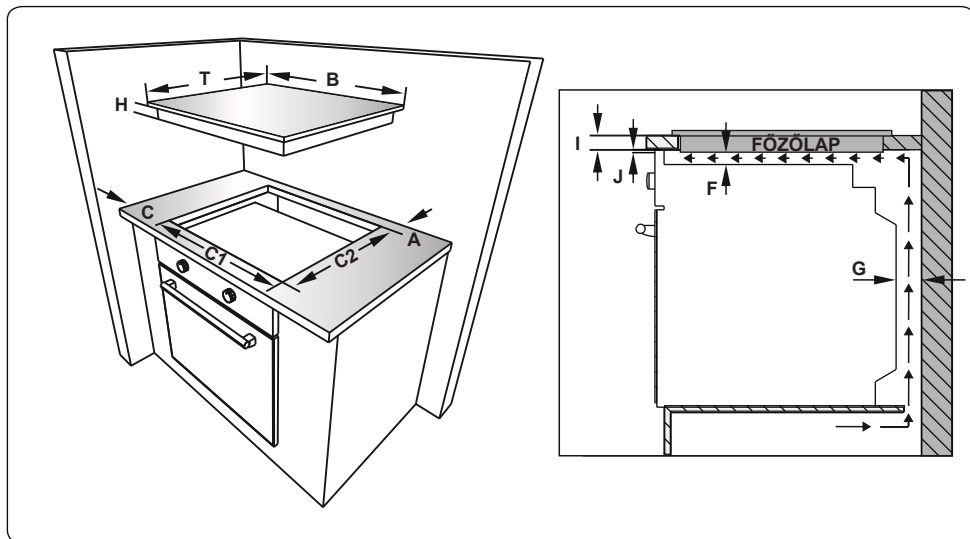

- Ragassza a mellékelt egyoldalas öntapadás szigetelő szalagot körbe végig a főzőlap alsó szélére. Ne feszítse meg a szalagot.

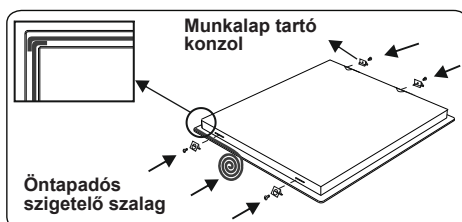

- Csavarja a 4 munkalap tartó konzolt a készülék oldalfalához.

- Illessze a készüléket a nyílásba.

2.2. Elektromos csatlakozás és biztonság

! FIGYELMEZTETÉS: A készülék elektromos bekötését márkaszerviz munkatársának, vagy egy szakképzett villanyszerelőnek kell elvégeznie a jelen útmutató utasításai szerint, az érvényes helyi előírásokat betartva.

! FIGYELMEZTETÉS: A KÉSZÜLÉKET FÖLDELNI KELL!

- Mielőtt a készüléket csatlakoztatná az áramellátáshoz, ellenőrizni kell, hogy a készülék feszültségének névleges adatai (a készülék azonosító táblájára van bélyegezve) megfelelnek-e a rendelkezésre álló hálózati feszültségnek és a hálózati elektromos vezetékek képesek kezelni a készülék teljesítményét (szintén látható az azonosító táblán).
- A bekötéshez csak szigetelt vezetékeket használjon. A helytelen bekötés károsíthatja a készüléket. Ha a hálózati vezeték sérült és ki kell cserélni, ezt csak szakképzett személy végezheti el.
- Ne használjon adaptereket, elosztókat és/vagy hosszabbítót.
- A tápkábel legyen távol a készülék forró részeitől és tilos meghajlítani vagy összenyomni. Máskülönben a vezeték megsérülhet, ami zárlatot okoz.
- Ha a készüléket nem csatlakozódugóval kötik a hálózatba, a biztonsági előírások betartása érdekében mindenképpen leválasztót kell alkalmazni (legalább 3 mm-es érintkező távolsággal).
- A biztosítéknak könnyen elérhetőnek kell lennie a készülék beépítése után is.
- Ellenőrizze, hogy minden csatlakozás megfelelően meg van-e húzva.
- Rögzítse a tápkábelt a kábelbilincsbe, majd zárja le a fedelet.
- A kapcsolódoboz csatlakozás a kapcsolódobozon található.

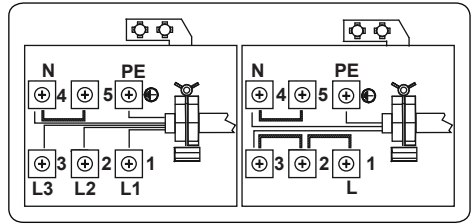

3. TERMÉKTULAJDONSÁGOK



Fontos: A termék műszaki jellemzői különbözőek és készüléke külseje eltérhet az alábbi ábrákon látottaktól.

A készülék részei:

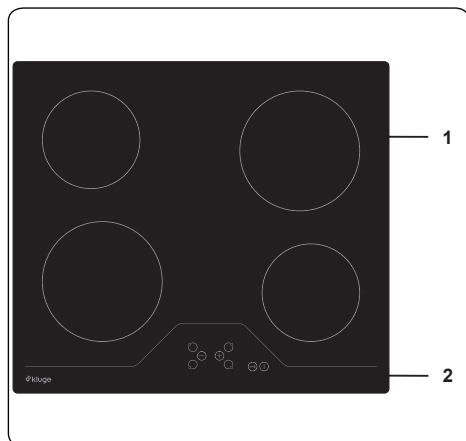

1. Kerámia főzőlap

2. Kezelőpanel

4. TERMÉK HASZNÁLATA

4.1. A főzőlap kezelése

A főzőlapot a megfelelő elektronikus gomb megnyomásával vezérelheti. Minden gombnyomást hangjelzéssel nyugtáz a készülék.

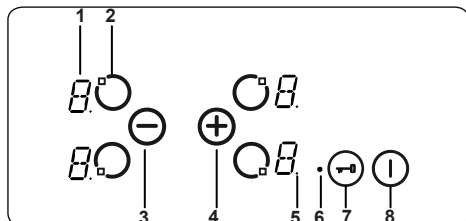

- 1- Főzőhely kijelző
- 2- Főzőhely bekapcsolása/kikapcsolása
- 3- Hőfok csökkentése
- 4- Hőfok növelése
- 5- Tizedesvessző
- 6- Billentyűzár kijelzője
- 7- Billentyűzár
- 8- Be/Kikapcsolás

Üzemmodok leírása		
Készenléti mód	S-mód	A főzőlap kezelőszervei áram alatt vannak és az összes főzőhely kijelzője ki van kapcsolva, vagy a maradék hő kijelző világít.
Bekapcsolt mód	B mód	Legalább egy főzőhely kijelzője '0' és '9' közötti értéket mutat.
Lezárt mód	VR mód	A főzőlap kezelőszervei le vannak zárva.

A készülék ki- és bekapcsolása

Ha a készülék készenléti módban van, bekapcsolni a Ki/Bekapcsoló gomb I legalább 1 másodpercig tartó megnyomásával lehet. Hangjelzést ad, jelezve a sikeres műveletet.

Minden főzőhely kijelzőjén „0” jelenik meg, és a főzőhelyekhez tartozó minden tizedesjegy villog (1 másodperc be, 1 másodperc ki).

Ha nem történik művelet 10 másodpercen belül, az összes főzőhely kijelzője kikapcsol.

Ha a kijelzők kikapcsoltak, a főzőlap készenléti módra kapcsol.

Ha a I gombot 2 másodpercnél tovább tartja lenyomva (bekapcsolt módban),

a készülék kikapcsol és újra készenléti módba lép. A I gomb megnyomásával a készülék bármikor kikapcsolható, még akkor is, ha közben más gombokat is megnyomnak.

Ha maradék hő miatt valamelyik főzőhely még meleg, a meleg főzőhely kijelzője világít.

Főzőhely kiválasztása

Amikor egy főzőhelyet kiválaszt a hozzá tartozó ki/bekapcsolás gombbal I , a főzőhely kijelzőjének tizedesjegye villogni kezd. A kiválasztott főzőhely hőfok fokozatát beállíthatja 1 és 9 közötti értékre a hőfok szabályozó \oplus vagy \ominus gombbal.

A gombokat 3 másodpercen belül meg kell nyomni a főzőhely kiválasztása után, különben a főzőhely kiválasztása törölődik, és a hőfok beállítás tizedespontja eltűnik. Ha nem hajt végre semmilyen műveletet 10 másodpercen belül, a főzőlap visszavált készenléti módra.

A hőfok beállítást mindig a \oplus vagy a \ominus gombbal tudja megváltoztatni. Az elérhető beállítások: 1 és 9 közötti értékek.

Minden gomb nyomást vagy kijelző változást egy hangjelzéssel kísér a készülék.

Főzési szint beállítása Boost funkcióval és anélkül

Mindegyik főzőhely rendelkezik boost (rásegítés) funkcióval.

Ha a boost funkcióra van szüksége, állítsa a hőfokot az aktuális fokozatról a 9. fokozatra a \ominus gomb megnyomásával. Miután elérte a 9. fokozatot, nyomja meg a \oplus gombot a boost funkció bekapcsolásához. A kijelzőn felváltva villog az „A” jelzés és a „9”-es hőfok érték, jelezve, hogy aktív a boost funkció.

Ha a boost funkció aktív, akkor a főzőhely maximális teljesítménnyel fog működni egy ideig, a boost bekapcsolása előtt kiválasztott hőfok beállítástól függően.

Ha a boost ideje lejárt, csak a hőfok fokozata lesz látható a kijelzőn.

A boost funkció kikapcsolásához nyomja meg a \ominus gombot, amíg a „0” hőfok beállítás meg nem jelenik.

Az önálló főzőhelyek kikapcsolása

A kiválasztott főzőhely 3 különböző módon kapcsolható ki:

- A \oplus és a \ominus gombok együttes megnyomásával

- A hőfok értékét '0'-ra állítják a ⊖ gomb megnyomásával
- Az időzített kikapcsolás funkciót használják az adott főzőhelyhez.

A ⊕ és a ⊖ gombok együttes használata

Válassza ki a kívánt főzőhelyet a Főzőhely bekapcsolás/kikapcsolás gombbal . A kiválasztott főzőhely kijelzőjén villogni kezd a tizedesjegy. A főzőhely kikapcsolásához nyomja meg egyszerre a ⊕ és a ⊖ gombokat. A készülék hangjelzést ad és a hőfok kijelzőn megjelenik a "0" jelzés, ha sikeres volt a művelet.

Ha az időzítő aktív a kiválasztott főzőhely esetében, akkor a „0” jelenik meg a főzőhely és az időzítő kijelzőjén, és a kapcsolódó Főző zóna kijelző és az Időzítő funkció egyaránt kikapcsol.

Ha maradékhő miatt a főzőhely még meleg, a hőfok kijelzőn "H" jelölés látható.

A hőfok értékét "0"-ra állíthatja a ⊖ gombbal

A főzőhely kikapcsolható a hőfok beállítás „0” -ra csökkentésével is. Ez a főzőhely tizedespont jelzését, a hozzá tartozó főző zóna kijelzőt és az időzítő kijelzőjét is kikapcsolja.

Ha maradékhő miatt a főzőhely még meleg, a hőfok kijelzőn egy "H" jelzés látható.

Az időzített kikapcsolás funkció használata az adott főzőhelyen (ha elérhető)

Miután visszaszámolt nullára, az időzítő leáll, a megfelelő főzőhely kijelzőn „0” jelenik meg, az időzítő kijelzőjén pedig „00” lesz látható. A megfelelő főző zóna jelzése eltűnik.

A kettes/hármas zóna kiválasztó kijelzője szintén kialszik, ha be volt kapcsolva.

Ezenkívül egy hangjelzés hallható, amikor az időzítő leáll. Bármely gomb megnyomásával az időzítő elnémul.

Billentyűzár

A billentyűzár funkció a készülék „biztonságos módjának” beállítására szolgál, és csak Bekapcsolt módban (B-mód) használható. A billentyűzár aktiváláshoz tartsa legalább 2 másodpercig lenyomva a Billentyűzár gombot . Ezt a műveletet egy hangjelzés nyugtázza, és a Billentyűzár kijelző villog, jelezve, hogy a főzőhely zárolva van.

Ha a főzőhely le van zárva, a készüléket csak a  gomb megnyomásával lehet kikapcsolni, az összes többi gomb blokkolva van, és a gombok megnyomásával nem lehet beállításokat elvégezni. Ha bármely másik gombot megnyomják a zárolt módban, akkor hangjelzés hallható, és a Billentyűzár kijelző villog.

Csak a kikapcsolás érhető el a  gomb használatával. Ha azonban a készüléket kikapcsolják, akkor nem lehet újraindítani anélkül, hogy feloldanak.

Gyermekzár

A gyermekzár funkció célja a készülék lezárása egy összetett, több lépcsős folyamat eredményeként. A gyermekzár (és feloldása) csak az S-módban érhető el.

Először addig kell nyomva tartani a  gombot, amíg a hangjelzés megszólal, majd egyszerre legalább 0,5 másodpercig, de legfeljebb 1 másodpercig kell nyomva tartani a ⊕ és a ⊖ gombokat. Ezt követően érintse meg a ⊕ gombot a gyermekzár aktiválásához. Mind a négy főzőhely kijelzőjén egy „L” jelenik meg megerősítésként.

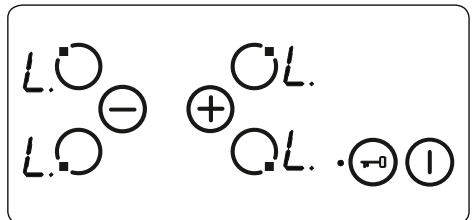

Ha a konyhai óra időzítője még fut, akkor a készülék még elszámol "00"-ig és hangjelzést ad. Az időzítő leteltének megerősítése után a készülék teljesen lezár. Egyetlen gomb se használható, amíg a készülék le van zárva.

A gyermekzár ugyanúgy kapcsolható ki, ahogy a bekapcsolása történik. Miután megnyomta a  gombot, egy hangjelzés hallható, majd legalább 0,5 másodpercig egyidejűleg kell lenyomni a ⊕ és a ⊖ gombokat, majd csak a ⊖ gombot kell megnyomni. A sikeres feloldás megerősítéseként az „L” jelzés már nem jelenik meg.

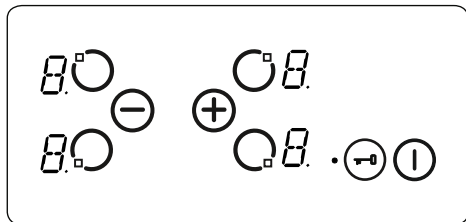

Kezelőfelület biztonsági funkciói

Az akaratlan használat elkerülése érdekében az alábbi biztonsági funkciók érhetőek el.

Biztonsági kikapcsolás

A készülék gombjainak akaratlan kezelésének megakadályozására egy gomb ellenőrző funkciót építettek be. Abban az esetben, ha egy vagy több gombot 12 másodpercnél hosszabb ideig megnyomnak, a hangjelzés tíz percig szól a nem megfelelő használatot jelezve. Például egy tárgyat az egyik gombra helyezhetnek vagy előfordulhat érzékelőhiba stb.

A biztonsági kikapcsolás következtében a főzőlap S-módba kapcsol, és mindegyik főzőhely kijelzőjén „F” jelzés villog. Ha a hibás működés oka megszűnt, a vizuális és a hangjelzés is megszűnik.

Ha maradékhő tapasztalható, az összes többi főzőhely kijelzőjén "H" jelzés látható.

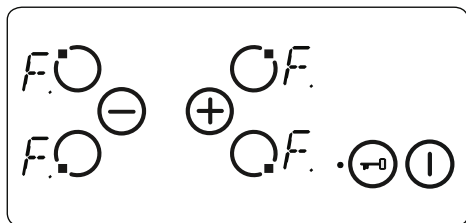

Túlmelegedés elleni kapcsoló

Mivel a kezelőszervek nagyon közel vannak a főzőlap elülső közepén lévő főzőhelyhez, előfordulhat, hogy a helytelenül elhelyezett edényt nem érzékel a biztonsági kikapcsolás funkció, ezért a főzőlap nagyon magas hőmérsékletre melegszik. Ezáltal az üveg és a gombok érintése veszélyessé válik.

A főzőlap kezelőegység károsodásának megakadályozása érdekében a készülék folyamatosan ellenőrzi a kezelőfelület hőmérsékletét, és kikapcsol túlmelegedés esetén.

Ezt egy „t” betű jelzi a főzőhely kijelzőjén, amíg a hőmérséklet nem csökken.

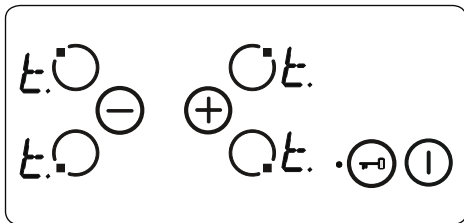

Amint a hőmérséklet lecsökken, a főzőhely kijelzőjéről a „t” eltűnik, és a főzőlap vezérlőegysége visszatér S-módba. Ez azt jelenti, hogy a felhasználó a 1 gomb megnyomásával tudja újra bekapcsolni a készüléket.

Használati idő korlátozása

A főzőlap kezelőegységének használati ideje korlátozott. Ha egy főzőhely hőmérséklet értékét egy adott ideig nem változtatták meg, a főzőhely automatikusan kikapcsol. 10 másodpercig egy „0” jelenik meg, azonban előfordulhat némi maradékhő. A használati idő korlátja függ a kiválasztott hőfok beállításától.

A főzőhely automatikus kikapcsolását követően, a fentebb leírt módon, a főzőhely újra használható, és erre a hőfok beállításra vonatkozó maximális használati idő lesz érvényes.

Maradékhő funkciók

Minden főzés után a kerámia főzőlapban hő tárolódhat el, amit maradékhőnek nevezünk. A készülék nagyjából kiszámítja, hogy mennyire meleg ez az üveg. Ha a számított hőmérséklet magasabb, mint + 60°C, akkor ez a megfelelő főzőhely kijelzőjén megjelenik, amíg a számított hőmérséklet + 60°C felett marad, még a készülék kikapcsolása után is.

A maradékhő kijelzése rendelkezik a legalacsonyabb prioritással és minden más megjelenített érték felülírhatja, beleértve a biztonsági kikapcsolás során megjelenő üzenetek és a hibaüzenetek is. Ha az áramkimaradás után a főzőlap feszültséget kap, a maradékhő kijelzője villog. Ha a főzőhely maradékhője meghaladja a + 60°C-ot, mielőtt az áramkimaradás bekövetkezne, a kijelző villogni kezd, amíg a maradékhő megmarad, vagy amíg a főzőhelyet másik főzési művelethez ki nem választják.

Típek és tanácsok

Fontos: Ha a kerámia főzőhelyeket magasabb hőmérsékleten működtetik, akkor a fűtött területek úgy tűnhetnek, hogy be- és kikapcsolnak. Ennek oka egy biztonsági eszköz, amely megakadályozza az üveg túlmelegedését. Ez a működés magas hőmérsékleten normális, nem okoz kárt a főzőlapban és nem nyújtja el a főzési időt.

FIGYELMEZTETÉS:

- Soha ne működtesse a főzőlapot, ha nincsenek edények a főzőhelyen.
- Csak megfelelően vastag aljú lapos serpenyőket használjon.
- Mielőtt a főzőlapra helyezné, ellenőrizze, hogy az edény alja száraz-e.
- Amíg a főző zóna működik, fontos, hogy a serpenyő a középpontban legyen a zóna felett.
- Az energiatakarékosság érdekében soha ne használjon a főzőhely átmérőjétől eltérő méretű serpenyőt.

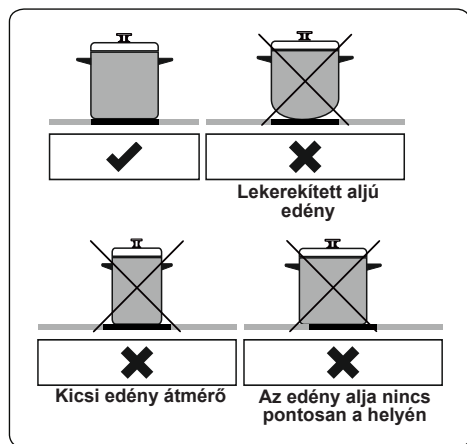

- Ne használjon durva aljú serpenyőket, mert ezek megkarcolhatják az üvegkerámia felületet.
- Ha lehet, mindig helyezzen fedőt az edényekre a hővesztés elkerülése érdekében.
- A hozzáférhető alkatrészek hőmérséklete megemelkedhet a készülék működése

közben. Működés közben, illetve amíg működés után teljesen ki nem hűl, tartsa távol a gyerekeket és az állatokat a főzőlaptól.

- Ha repedést észlel a főzőlapon, akkor azonnal kapcsolja ki, és cseréltesse ki a márkakereskedéssel.

5. TISZTÍTÁS ÉS KARBANTARTÁS

5.1. Tisztítás

FIGYELMEZTETÉS: Kapcsolja ki a készüléket és hagyja lehűlni a tisztítása előtt.

Általános utasítások

- A tisztítószer használata előtt ellenőrizze, hogy azok megfelelőek-e és ajánlja-e azokat a gyártó az Ön készülékéhez.
- Olyan krém vagy folyadék állagú tisztítószeret használjon, amelyek nem tartalmaznak szemcséket. Ne használjon maró (korrozív) krémet, súroló tisztító porokat, fém dörzsít vagy kemény eszközöket, mivel azok károsíthatják a felületet.
- Ne használjon szemcséket tartalmazó tisztítószeret, mert megkarcolhatják az üveg, zománczott és/vagy festett részeket a készülékben.
- Bármilyen folyadék túlfolyása esetén azt azonnal tisztítsa fel, hogy megelőzze az alkatrészek károsodását.
- A készülék egyik részének tisztításához se használjon gőztisztítót.

A kerámiaüveg tisztítása

A kerámiaüveg képes megtartani nehéz eszközöket, de eltörhet ha egy éles tárgy hozzáütődik.

FIGYELMEZTETÉS: Kerámia főzőlapok - ha a felület megrepedt, az esetleges áramütés elkerülése érdekében kapcsolja ki a készüléket és hívja a szervizt.

- Használjon krém vagy folyadék állagú tisztítószeret a vitrokerámias üveg tisztításához, majd öblítse le és szárítsa meg alaposan egy száraz ruhával.
- Ne használjon acélra való



tisztítóanyagokat, mert károsíthatják az üveget.

- Ha a konyhai edény alapzatába vagy bevonatába alacsony olvadáspontú anyagok kerülnek, ezek károsíthatják az üvegkerámia főzőlapot. Ha műanyag, ónfólia, cukor vagy cukros étel kerül a forró üvegkerámia főzőlapra, kérjük, hogy a lehető leggyorsabban és legbiztonságosabban távolítsa el a forró felületről. Ha ezek az anyagok ráolvadnak, károsíthatják az üvegkerámia főzőlapot. Ha magas cukortartalmú ételt készít, például lekvárt, amennyiben lehetséges, előzetesen tegyen fel egy alkalmas védőréteget.
- A felületen lévő port nedves ruhával kell letakarítani.
- A kerámiaüveg színének bármilyen megváltozása nincs hatással a kerámia szerkezetére vagy tartósságára, és nem az anyagban történt változás idézte elő.

A kerámiaüveg színében történő változásnak több oka lehet:

1. A kiömlött étel nem lett letakarítva a felületről.
2. Nem megfelelő edények használata a tűzhelyen, amelyek kikezdi a felületet.
3. Rossz tisztítóanyagok használata.

A rozsdamentes acél alkatrészek tisztítása (ha van ilyen)

- Rendszeresen tisztítsa a készülék rozsdamentes acél alkatrészeit.
- Törölje le a rozsdamentes acél alkatrészeket szappanos vízbe áztatott puha ronggyal. Majd szárítsa meg alaposan egy száraz ruhával.
-  Ne mossa meg a rozsdamentes acél alkatrészeket, amikor még forróak a főzéstől.
-  Ne hagyjon ecetet, kávé, tejet, sót, vizet, citromot, vagy paradicsomlevet hosszú ideig a rozsdamentes acélon.

6. HIBAKERESÉS ÉS SZÁLLÍTÁS

6.1. Hibakeresés



Ha ezek után az alapvető hibakeresési lépések után is problémája van a berendezéssel, kérjük, vegye fel a kapcsolatot egy meghatalmazott szerelővel vagy egy képzett szakemberrel.

Probléma	Lehetséges ok	Megoldás
A főzőlap-vezérlőkártya kijelzője sötét. A főzőlapot vagy a főzőzónákat nem lehet bekapcsolni.	Nincs áramellátás.	Ellenőrizze az épület biztosítékát amely áramot biztosít a készüléknek. Más elektromos eszközökkel ellenőrizze, nincs-e áramszünet.
A főzőlap használat közben kikapcsol, és az összes kijelzőn egy „F” jelzés villog.	A kezelőszervek nedvesek vagy valamilyen tárgyát helyezték rájuk.	Száráítsa meg a kezelőszerveket, vagy vegye le a rajtuk lévő tárgyat.
A főzőlap használat közben kikapcsol.	Valamelyik főzőzóna túl hosszú ideig volt bekapcsolva.	A főzőzóna ismét használható annak újbuli bekapcsolása után.
A főzőlap kezelőszervei nem működnek, és a gyerekszárat jelző LED világít.	A gyerekszár be van kapcsolva.	Kapcsolja ki a gyerekszárat.

6.2. Szállítás

Amennyiben a terméket szállítania kell, használja annak eredeti csomagolását, és szállítsa azt az eredeti dobozában. Kövesse a csomagoláson található, szállításra vonatkozó jelzéseket. Rögzítsen minden különálló alkatrészt a termékre ragasztószalaggal, hogy elkerülje annak szállítás közben történő sérülését.

Ha nem rendelkezik az eredeti csomagolással, készítsen szállítódobozt, amiben a készülék, különösen a termék külső felületei, védve vannak a külső veszélyekkel szemben.

Vielen Dank, dass Sie sich für dieses Produkt entschieden haben.

Diese Gebrauchsanweisung enthält wichtige Sicherheitshinweise sowie Hinweise zum Gebrauch und der Wartung Ihres Gerätes. Lesen Sie diese Gebrauchsanweisung vor der ersten Benutzung des Geräts aufmerksam durch, und bewahren Sie sie sorgfältig auf.

Symbol	Typ	Bedeutung
	WARNUNG	Gefahr von schweren Verletzungen oder Lebensgefahr
	GEFAHR EINES ELEKTRISCHEN SCHLAGES	Gefährliche Spannung
	BRANDGEFAHR	Warnung: Brandgefahr / entflammbare Materialien
	ACHTUNG	Gefahr von Personen- und Sachschäden
	WICHTIG / HINWEIS	Bestimmungsgemäße Verwendung des Gerätes

INHALT

1. SICHERHEITSHINWEISE.....	3
1.1 Allgemeine Sicherheitshinweise	3
1.2 Hinweise zum Aufstellen und Anschließen	6
1.3 Während des Betriebs	6
1.4 Warnhinweise zur Reinigung und Wartung	7
2.Installation und Vorbereitung für den Gebrauch.....	9
2.1 Einbauen des Kochfeldes.....	9
2.2 Elektrischer Anschluss und Sicherheitshinweise.....	11
3.PRODUKTMERKMALE.....	12
4.Verwenden des Produkts.....	13
4.1 Kochfeld-Einstellknöpfe.....	13
5.REINIGUNG UND WARTUNG.....	17
5.1 Reinigung	17
6.FEHLERBEHEBUNG UND TRANSPORT	18
6.1 Fehlerbehebung	18
6.2 Transport	18



1. SICHERHEITSHINWEISE

- Lesen Sie diese Gebrauchsanweisung aufmerksam durch, bevor Sie das Gerät verwenden, und bewahren Sie sie an einem zugänglichen Ort auf, um bei Bedarf wichtige Informationen nachschlagen zu können.
- Diese Gebrauchsanweisung wurde für mehrere Modelle erstellt. Daher verfügt Ihr Gerät möglicherweise nicht über einige der Eigenschaften, die in diesem Dokument beschrieben werden. Achten Sie daher besonders auf die Abbildungen, wenn Sie die Gebrauchsanweisung lesen.

1.1 Allgemeine Sicherheitshinweise

- Dieses Gerät darf von Kindern ab 8 Jahren sowie von Personen mit eingeschränkten körperlichen, sensorischen oder geistigen Fähigkeiten bzw. mit mangelnder Erfahrung oder mangelnden Kenntnissen verwendet werden, sofern diese unter Aufsicht handeln oder hinsichtlich der sicheren Bedienung des Geräts angewiesen wurden und die möglichen Risiken kennen. Das Gerät ist kein Kinderspielzeug – halten Sie Kinder davon fern. Kinder dürfen Reinigungs- und Wartungsmaßnahmen am Gerät nur unter Aufsicht Erwachsener durchführen.



 **WARNUNG:** Das Gerät und die zugänglichen Geräteteile werden während des Betriebs heiß. Achten Sie darauf, dass Sie keine Heizelemente berühren. Halten Sie Kinder unter 8 Jahren vom Gerät fern, wenn sie nicht durchgehend beaufsichtigt werden.

  **WARNUNG:** Unbeaufsichtigtes Kochen auf einem Kochfeld mit Fett oder Öl kann gefährlich sein

und einen Brand verursachen. Versuchen Sie NIEMALS einen Brand mit Wasser zu löschen. Schalten Sie stattdessen den Herd aus, und bedecken Sie die Flamme mit einem Deckel oder einer Feuerdecke.

 **VORSICHT:** Die Garvorgang muss überwacht werden. Ein kurzfristiger Garvorgang muss ständig überwacht werden.

  **WARNUNG:** Brandgefahr: Legen Sie keine Gegenstände auf dem Kochfeld ab.

  **WARNUNG:** Hat die Oberfläche Sprünge, müssen Sie das Gerät sofort ausschalten. Es besteht Stromschlaggefahr.

- Entfernen Sie bei Kochfeldern mit Abdeckung vor dem Öffnen der Abdeckung alle darauf vorhandenen Verunreinigungen (verschüttetes Kochgut). Lassen Sie die Kochfelder stets abkühlen, bevor Sie die Abdeckung schließen.
- Betreiben Sie das Gerät nicht über eine externe Zeitschaltuhr oder eine separate Fernsteuerung.
- Verwenden Sie keine aggressiven oder scheuernden Reinigungsmittel oder Schleifvlies, um die Oberflächen von Backöfen zu reinigen. Dabei können Oberflächen zerkratzen, was zum Bersten der Türscheibe oder Schäden an Oberflächen führen kann.
- Reinigen Sie das Gerät nicht mit einem Dampfstrahlreiniger.
- Das Gerät wurde unter Einhaltung der einschlägigen lokalen und internationalen Normen und Vorschriften hergestellt.
- Wartungs- und Reparaturarbeiten dürfen nur von autorisierten Servicetechnikern durchgeführt

werden. Installations- oder Reparaturarbeiten, die von nicht autorisierten Technikern ausgeführt werden, können Sie gefährden. Nehmen Sie keine Änderungen an den Eigenschaften des Herdes vor. Es besteht Unfallgefahr durch Verwendung ungeeigneter Schutzabdeckungen für das Kochfeld.

- Vergewissern Sie sich vor dem Anschluss des Gerätes, dass die lokalen Versorgungsbedingungen (Gasart und Gasdruck im Gasversorgungsnetz und/oder Spannung und Frequenz des Stromnetzes) kompatibel zu den technischen Daten des Gerätes sind. Die technischen Daten für dieses Gerät sind auf dem Typenschild angegeben.

 **ACHTUNG:** Dieses Gerät ist nur zum Kochen von Lebensmitteln, für den Gebrauch im Haushalt sowie ausschließlich zur Verwendung in Innenräumen bestimmt. Es sollte nicht für andere Zwecke oder in einem anderen Anwendungsbereich, z. B. außerhalb vom Haushalt, in einer gewerblichen Umgebung oder zum Beheizen eines Raumes verwendet werden.

- Es wurden alle erforderlichen Maßnahmen ergriffen, um Ihre Sicherheit zu gewährleisten. Da das Glas brechen kann, muss beim Reinigen vorsichtig vorgegangen werden, um Kratzer zu vermeiden. Verhindern Sie ein Schlagen oder Klopfen mit Zubehör auf das Glas.
- Stellen Sie sicher, dass das Netzkabel bei der Installation nicht eingeklemmt oder beschädigt wird. Wenn das Netzkabel beschädigt ist, muss es vom Hersteller, einem autorisierten Kundendienst oder einer gleichermaßen qualifizierten Person ersetzt werden, um Gefahren zu vermeiden.
- Bitte halten Sie Kinder und Tiere von diesem Gerät fern.

1.2 Hinweise zum Aufstellen und Anschliessen

- Nehmen Sie den Herd erst in Betrieb, nachdem er vollständig installiert wurde.
- Das Gerät darf nur von einem autorisierten Techniker installiert werden. Der Hersteller ist nicht haftbar für Schäden, die durch falsche Aufstellung oder wegen der Installation durch nicht autorisierte Personen verursacht werden.
- Während Sie das Gerät auspacken, sollten Sie es auf Transportschäden überprüfen. Falls Sie einen Schaden feststellen, verwenden Sie das Gerät nicht, sondern setzen Sie sich umgehend mit einem qualifizierten Kundendienst in Verbindung. Da die für die Verpackung verwendeten Materialien (Nylon, Heftklammern, Styropor usw.) für Kinder gefährlich sein können, sollten Sie diese einsammeln und sofort entsorgen.
- Schützen Sie das Gerät vor Umwelteinflüssen. Setzen Sie es niemals Einflüssen wie Sonne, Regen, Schnee, Staub oder hoher Feuchte aus.
- Die das Gerät umgebenden Materialien (z. B. Schrank) müssen in der Lage sein, einer Temperatur von mindestens 100°C standzuhalten.
- An der Unterseite des Kochfeldes können während des Betriebs erhöhte Temperaturen auftreten. Montieren Sie daher eine Abschirmplatte unter dem Gerät.

1.3 Während des Betriebs

- Stellen Sie während des Betriebs keine entflammbaren oder brennbaren Materialien in das Gerät oder in die Nähe des Gerätes.



Lassen Sie den Herd beim Kochen mit festen oder flüssigen Fetten niemals unbeaufsichtigt. Diese

können bei sehr hohen Temperaturen in Brand geraten. Gießen Sie niemals Wasser in brennendes Fett oder Öl. Schalten Sie stattdessen den Herd aus, und decken Sie die Pfanne mit ihrem Deckel oder einer Feuerdecke zu.

- Stellen Sie Pfannen immer mittig auf die Kochzone, und drehen Sie die Griffe in eine sichere Position, damit sie nicht angestoßen werden oder sich verfangen.
- Wenn das Gerät längere Zeit nicht benutzt wird, schalten Sie den Netzauptschalter aus.
- Achten Sie stets darauf, dass die Einstellknöpfe in der Stellung „0“ (Aus) stehen, wenn das Gerät nicht verwendet wird.

1.4 Warnhinweise zur Reinigung und Wartung

- Vergewissern Sie sich, dass die Spannungsversorgung zum Gerät netzseitig unterbrochen ist, bevor jegliche Reinigungs- oder Wartungsarbeiten durchgeführt werden.
- Entfernen Sie nicht die Einstellknöpfe, um das Bedienfeld zu reinigen.
- Um einen ordnungsgemäßen Betrieb sowie die größtmögliche Sicherheit für Ihr Gerät sicherzustellen, empfehlen wir, stets Original-Ersatzteile zu verwenden und bei Bedarf stets einen autorisierten Kundendienst zu rufen.

CE-Konformitätserklärung

 Unsere Produkte entsprechen den geltenden EG-Richtlinien, -Beschlüssen und -Verordnungen sowie den Anforderungen der Normen, auf die verwiesen wird.

Dieses Gerät wurde ausschließlich für das Kochen zu

Hause ausgelegt. Jegliche andere Verwendung, wie das Beheizen eines Raumes, ist unsachgemäß und gefährlich.

 Die Gebrauchsanweisungen gelten für mehrere Modelle. Möglicherweise gibt es Abweichungen zwischen der Gebrauchsanweisung und Ihrem Modell.

Entsorgung von Altgeräten



Das Symbol auf dem Gerät oder der Verpackung weist darauf hin, dass dieses Gerät nicht in den Hausmüll gehört. Es muss stattdessen an die entsprechende Sammelstelle für das Recycling von elektrischen und elektronischen Geräten übergeben werden. Indem Sie sicherstellen, dass dieses Gerät ordnungsgemäß entsorgt wird, helfen Sie bei der Vermeidung möglicher negativer Auswirkungen auf die Umwelt und die menschliche Gesundheit, die durch eine nicht vorschriftsmäßige Entsorgung entstehen können. Wenden Sie sich für weitere Informationen hinsichtlich Wiederverwertung und Recycling des Gerätes an die zuständigen Behörden vor Ort, an die städtische Müllabfuhr oder an Ihren Fachhändler, bei dem Sie das Gerät erworben haben.

2. Installation und Vorbereitung für den Gebrauch

! WARNUNG: Das Gerät muss von einem autorisierten Servicemitarbeiter oder einem qualifizierten Techniker gemäß den Hinweisen in dieser Gebrauchsanweisung und unter Einhaltung der geltenden lokalen Vorschriften installiert werden.

- Eine unsachgemäße Installation kann zu Personen- und Sachschäden führen, für die der Hersteller keine Haftung übernimmt und die nicht von der Garantie abgedeckt sind.
- Vergewissern Sie sich vor der Installation des Geräts, dass die lokalen Versorgungsbedingungen (Spannung und Frequenz des Stromnetzes und/oder Gasart und Gasdruck im Gasversorgungsnetz) kompatibel zu den Einstellungen des Gerätes ist. Die Anschlusswerte für dieses Gerät sind auf dem Typenschild angegeben.
- Die im Einsatzland geltenden Gesetze, Verordnungen, Richtlinien und Normen sind einzuhalten (Sicherheitsbestimmungen, sach- und ordnungsgemäßes Recycling usw.).

Hinweise für den Installateur

Allgemeine Hinweise

- Nachdem Sie die Verpackung von dem Gerät und dem Zubehör entfernt haben, vergewissern Sie sich, dass keine Schäden vorhanden sind. Wenn Sie einen Schaden vermuten, verwenden Sie das Gerät nicht, und wenden Sie sich umgehend an einen autorisierten Servicemitarbeiter oder einen qualifizierten Techniker.
- Stellen Sie sicher, dass sich in der direkten Nähe des Gerätes keine entzündlichen oder brennbaren Materialien wie Gardinen, Öl, Kleidung usw. befinden, die in Brand geraten könnten.
- Die Arbeitsplatte und Möbel, die das Gerät umgeben, müssen aus Materialien gefertigt sein, die Temperaturen von über 100°C standhalten können.
- Wenn über dem Gerät eine Dunstabzugshaube oder ein Schrank montiert werden sollen, muss der Sicherheitsabstand zwischen der

Kochfeldoberfläche und jeglichem Schrank/jeglicher Dunstabzugshaube in der Abbildung unten aufgeführten Werten entsprechen.

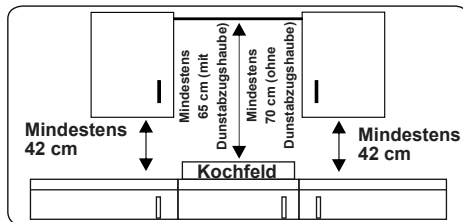

- Das Gerät sollte nicht direkt über einem Geschirrspüler, einem Kühlschrank, einem Gefrierschrank, einer Waschmaschine oder einem Wäschetrockner installiert werden.
- Wenn die Unterseite des Gerätes per Hand zugänglich ist, muss die Unterseite mit einer Vorrichtung aus geeignetem Material abgeschirmt werden, sodass kein Zugang zur Unterseite des Gerätes besteht.

2.1 Einbauen des Kochfeldes

Das Gerät wird mit einem Einbakit geliefert, das eine Klebedichtung, Befestigungsklammern und Schrauben umfasst.

- Den Ausschnitt gemäß den in der Abbildung dargestellten Abmessungen ausschneiden. Den Ausschnitt auf der Arbeitsplatte so einmessen, dass nach dem Einbauen des Kochfeldes die folgenden Maßvorgaben erfüllt sind:

B (mm)	590	min. A (mm)	50
T (mm)	520	min. C (mm)	50
H (mm)	41-47.5	min. E (mm)	500
C1 (mm)	560	min. F (mm)	10
C2 (mm)	490	G (mm)	20
D (mm)	50	I (mm)	25
J (mm)	5		

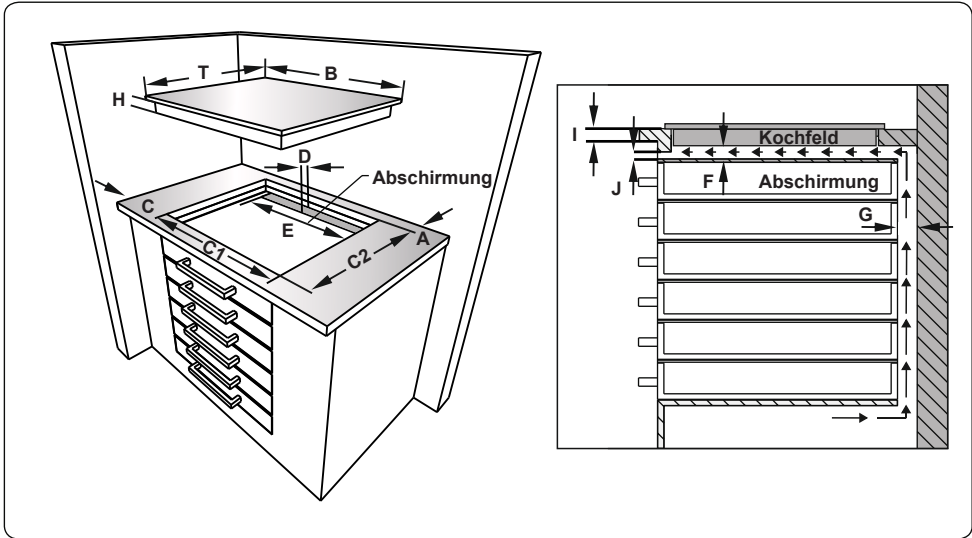
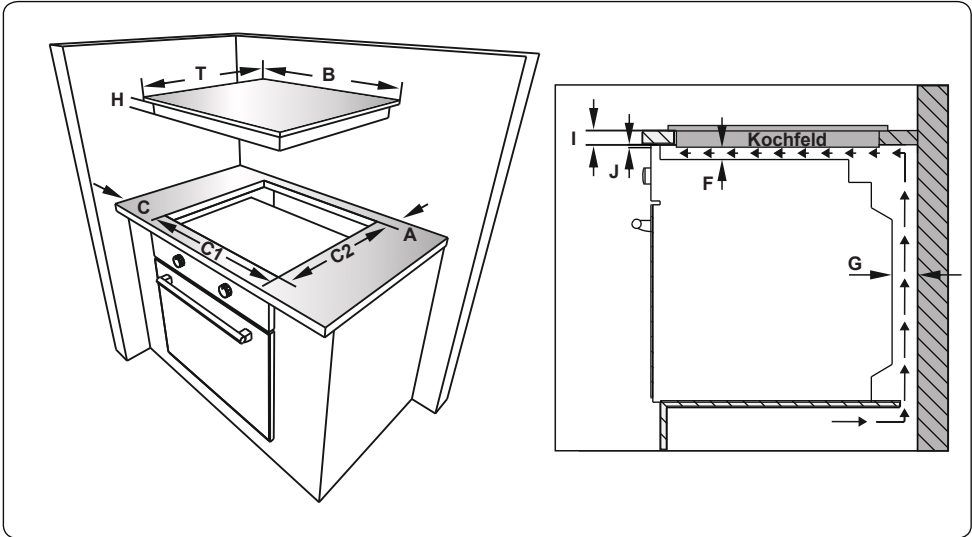

- Das mitgelieferte, einseitig selbstklebende Dichtband umlaufend um die Unterkante der Kochfeldoberfläche herum aufkleben. Das Klebedichtung nicht dehnen.

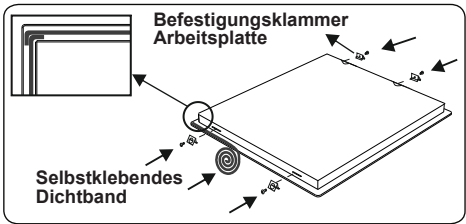

- Die vier Befestigungsklammern für die Arbeitsplatte an den Seiten des Geräts

festschrauben.

- Das Gerät in den Ausschnitt einsetzen.

2.2 Elektrischer Anschluss und Sicherheitshinweise

! WARNUNG: Der elektrische Anschluss des Gerätes muss von einem autorisierten Servicemitarbeiter oder einer qualifizierten Elektrofachkraft gemäß den Hinweisen in dieser Gebrauchsanweisung und unter Einhaltung der geltenden lokalen Vorschriften durchgeführt werden.

! WARNUNG: Das Gerät muss geerdet sein.

- Vor dem Anschluss des Gerätes an die Spannungsversorgung, die Übereinstimmung der Nennspannung des Gerätes (auf dem Typenschild angegeben) mit der anliegenden Netzversorgungsspannung sicherstellen, und die Netzverkabelung muss für die Leistungsaufnahme des Gerätes ausgelegt sein (ebenfalls auf dem Typenschild angegeben).
- Sicherstellen, dass für den Anschluss isolierte Kabel verwendet werden. Bei einem falsch ausgeführten Anschluss kann das Gerät beschädigt werden. Ein beschädigtes Netzkabel darf nur von einer qualifizierten Fachkraft ausgetauscht werden.
- Keine Adapter, Mehrfachsteckdosen und/oder Verlängerungskabel verwenden.
- Das Netzkabel muss von heißen Teilen des Gerätes ferngehalten werden und darf nicht gebogen oder gequetscht werden. Andernfalls kann das Kabel beschädigt und ein Kurzschluss verursacht werden.
- Wird das Gerät nicht mit einem Stecker angeschlossen, muss ein allpoliger Trennschalter (mit mindestens 3 mm Kontaktabstand) zwischengeschaltet werden, um die Sicherheitsvorschriften zu erfüllen.
- Der mit Sicherungen abgesicherte Schalter muss auch nach dem Einbau des Gerätes leicht zugänglich sein.
- Sicherstellen, dass alle Anschlüsse ordnungsgemäß festgezogen sind.
- Das Anschlusskabel mit einer

Kabelschelle zugentlasten und die Abdeckung schließen.

- Der richtige Klemmenanschluss ist auf dem Anschlusskasten dargestellt.

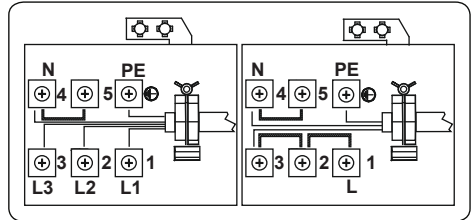

3. PRODUKTMERKMALE



Wichtig: Die Merkmale der einzelnen Produkte können sich unterscheiden und Ihr Gerät sieht möglicherweise anders aus als auf den Abbildungen.

Liste der Komponenten

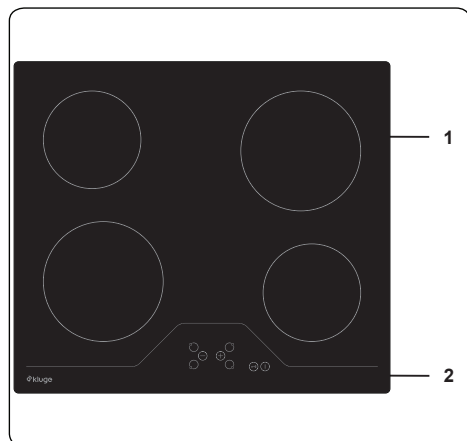

1. Glaskeramikkochzone

2. Bedienfeld

4. Verwenden des Produkts

4.1 Kochfeld-Einstellknöpfe

Die Bedienung des Kochfeldes erfolgt durch Drücken der entsprechenden elektronischen Tasten. Jedes Drücken einer Taste wird mit einem akustischen Signal bestätigt.

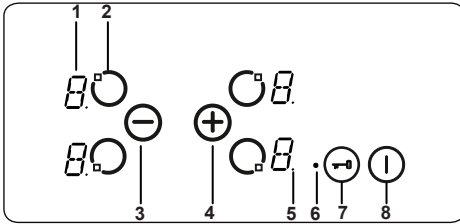

- 1 – Kochstufenanzeige
- 2 – Kochzone aktivieren/deaktivieren
- 3 – Kochstufe verringern
- 4 – Kochstufe erhöhen
- 5 – Dezimalpunkt
- 6 – Sperranzeige
- 7 – Tastensperre
- 8 – Ein/Aus

Beschreibung der Modi		
Standby-Modus	S-Modus	Die Spannungsversorgung liegt am Bedienfeld an, und alle Kochstufenanzeigen sind ausgeschaltet bzw. ist nur die Restwärmeanzeige aktiv.
Betriebsmodus	B-Modus	Bei mindestens einer Kochzone wird eine Kochstufe zwischen „0“ und „9“ angezeigt.
Sperrmodus	VR-Modus	Das Bedienfeld ist gesperrt.

Ein- und Ausschalten des Gerätes

Wenn sich das Gerät im Standby-Modus befindet, können Sie es in den Betriebsmodus versetzen, indem Sie die Ein/Aus-Taste ① mindestens 1 Sekunde lang gedrückt halten. Der erfolgreiche Abschluss des Vorgangs wird durch ein akustisches Signal bestätigt.

Daraufhin wird auf allen Kochstufenanzeigen der Wert „0“ angezeigt, und alle Dezimalpunkte an allen Kochstufenanzeigen blinken (1 Sekunde Ein, 1 Sekunde Aus).

Wenn innerhalb von 10 Sekunden keine Tasten betätigt werden, werden alle Kochstufenanzeigen ausgeschaltet.

Dabei werden die jeweiligen Kochzonen wieder in den Standby-Modus versetzt.

Wenn Sie die Taste ① länger als 2 Sekunden gedrückt halten (im Betriebsmodus), kehrt das Gerät in den Standby-Modus zurück. Sie können das Gerät jederzeit ausschalten, indem Sie die Taste ① drücken. Dies gilt auch, wenn gleichzeitig andere Tasten gedrückt werden.

Falls an einer Kochzone noch Restwärme vorhanden ist, wird dies über die entsprechende Kochstufenanzeige angezeigt.

Auswählen einer Kochzone

Wenn eine einzelne Kochzone über die Taste zum Aktivieren/Deaktivieren ② ausgewählt wird, beginnt der Dezimalpunkt der Kochstufenanzeige zu blinken. Sie können für die ausgewählte Kochzone eine Kochstufe zwischen „1“ und „9“ auswählen, indem Sie die Tasten zum Erhöhen/Verringern der Kochstufe (+) (-) verwenden.

Die Tasten müssen innerhalb von 3 Sekunden gedrückt werden, nachdem Sie die Kochzone ausgewählt haben. Andernfalls wird die Kochzonenauswahl gelöscht, und es wird kein blinkender Dezimalpunkt mehr angezeigt. Wenn innerhalb von 10 Sekunden keine Tasten betätigt werden, wird die Kochzone wieder in den Standby-Modus versetzt.

Die Kochstufe kann jederzeit angepasst werden, indem Sie die Tasten (+) oder (-) drücken. Sie können eine Kochstufe zwischen „1“ und „9“ auswählen.

Jedes Drücken einer Taste oder jede Änderung der Anzeige wird mit einem akustischen Signal bestätigt.

Einstellen der Kochstufe mit und ohne Schnellaufheizen

Alle Kochzonen bieten eine Schnellaufheizfunktion.

Um die Schnellaufheizfunktion zu aktivieren, wechseln Sie von der aktuellen Kochstufe zur Kochstufe „9“, indem Sie ausschließlich die Taste (-) drücken. Sobald die Kochstufe „9“ erreicht wurde, drücken Sie auf die Taste (+), um die Schnellaufheizfunktion zu aktivieren. Daraufhin blinkt die Anzeige und zeigt abwechselnd den Wert „A“ und die Kochstufe „9“ an, um zu signalisieren, dass die Schnellaufheizfunktion aktiviert ist.



Wenn die Schnellaufheizfunktion aktiviert ist, wird die Kochzone eine bestimmte Zeit lang mit maximaler Leistung betrieben, wobei die Zeit davon abhängig ist, welche Kochstufe zuvor eingestellt war.

Nachdem die Schnellaufheizzeit abgelaufen ist, wird auf der Kochstufenanzeige wieder ausschließlich die Kochstufe angezeigt.



Die Schnellaufheizfunktion kann deaktiviert werden, indem Sie die Taste  solange drücken, bis der Wert „0“ angezeigt wird.

Ausschalten von einzelnen Kochzonen

Es gibt drei Möglichkeiten, um eine Kochzone auszuschalten:

- Gleichzeitiges Drücken der Tasten  und 
- Verringern der Kochstufe auf den Wert „0“ durch Drücken der Taste 
- Verwenden der Timer-Ausschaltfunktion für die entsprechende Kochzone.

Gleichzeitiges Drücken der Tasten und

Wählen Sie die entsprechende Kochzone über die Taste zum Aktivieren/Deaktivieren  aus, woraufhin der Dezimalpunkt an der entsprechenden Kochstufenanzeige zu blinken beginnt. Schalten Sie die Kochzone aus, indem Sie die Tasten  und  gleichzeitig drücken. Wenn die Kochzone erfolgreich ausgeschaltet wurde, ertönt ein akustisches Signal und der Wert „0“ wird auf der Kochstufenanzeige angezeigt.

Wenn für die ausgewählte Kochzone ein Timer aktiviert ist, wird der Wert „0“ sowohl auf der Timer-Funktions-/Kochzonenanzeige als auch auf der Timer-Anzeige angezeigt, und beide Anzeigen erlöschen.

Falls an einer Kochzone noch Restwärme vorhanden ist, wird in der entsprechenden Kochstufenanzeige der Wert „H“ angezeigt.

Verringern der Kochstufe auf den Wert „0“ durch Drücken der Taste

Sie können die Kochzone auch ausschalten, indem Sie die Kochstufe auf „0“ stellen. Daraufhin erlischt der entsprechende Dezimalpunkt, die Timer-Funktions-/Kochzonenanzeige sowie die Timer-Anzeige.

Falls an einer Kochzone noch Restwärme vorhanden ist, wird in der entsprechenden Kochstufenanzeige der Wert „H“ angezeigt.

Verwenden der Timer-Ausschaltfunktion für die entsprechende Kochzone (sofern

zutreffend)

Nachdem der Timer bis Null heruntergezählt hat, wird der Timer gestoppt, auf der Kochstufenanzeige wird der Wert „0“ angezeigt und auf der Timer-Anzeige der Wert „00“. Anschließend wird die Timer-Funktions-/Kochzonenanzeige ausgeschaltet.

Wenn der Kochzone eine Zweikreis-/Dreikreis-Zonen-Anzeige zugewiesen ist, erlischt auch diese, wenn sie vorher geleuchtet hat.

Zusätzlich ertönt ein akustisches Signal der Timer abgelaufen ist. Drücken Sie eine beliebige Taste, um das Timer-Signal zu beenden.

Tastensperre





Die Tastensperre wird verwendet, um das Gerät während des Betriebs in den sicheren Modus zu versetzen. Sie kann nur im Betriebsmodus (B-Modus) verwendet werden. Aktivieren Sie die Tastensperre, indem Sie die entsprechende Taste  mindestens 2 Sekunden lang drücken. Dieser Vorgang wird mit einem akustischen Signal bestätigt, und die Sperranzeige blinkt, um anzuzeigen, dass das Kochfeld gesperrt ist.

Wenn das Kochfeld gesperrt ist, kann das Gerät nur durch Drücken der Taste  ausgeschaltet werden. Alle anderen Tasten sind gesperrt, und es können keine Einstellungen vorgenommen werden. Wenn im Sperrmodus jegliche andere Taste gedrückt wird, ertönt ein akustisches Signal, und die Sperranzeige blinkt.

Das Gerät kann nur durch Drücken der Taste  ausgeschaltet werden. Wenn das Gerät jedoch ausgeschaltet wird, kann es nicht wieder einschaltet werden, ohne dass es vorher entsperrt wird.

Kindersicherung

Die Kindersicherung dient dazu, das Gerät anhand eines komplexen Vorgangs in mehreren Schritten zu sperren. Die Kindersicherung ist nur im Standby-Modus verfügbar.

Drücken Sie zunächst die Taste , bis ein akustisches Signal ertönt. Drücken Sie anschließend gleichzeitig mindestens 0,5 Sekunden lang aber nicht länger als 1 Sekunde auf die Tasten  und . Drücken Sie anschließend die Taste , um die Kindersicherung zu aktivieren. Zur Bestätigung wird auf allen vier Kochstufenanzeigen der Wert „L“

angezeigt.

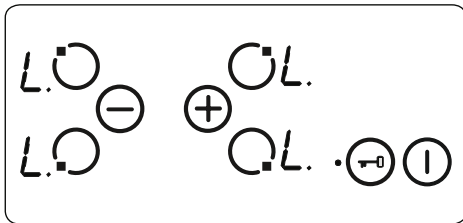

Wenn der Kurzzeitwecker noch läuft, zählt dieser noch bis „00“ herunter und piept anschließend. Nachdem das Beenden des Kurzzeitweckers bestätigt wurde, ist das Gerät vollständig gesperrt. Es können keine Tasten verwendet werden, solange das Gerät gesperrt ist.

Die Kindersicherung kann auf dieselbe Weise deaktiviert werden, wie sie aktiviert wird. Nachdem Sie auf die Taste gedrückt haben, ertönt ein Piepsignal. Drücken Sie anschließend mindestens 0,5 Sekunden lang gleichzeitig auf die Tasten und und anschließend ausschließlich auf die Taste . Das erfolgreiche Entsperren wird bestätigt, indem der Wert „L“ nicht länger angezeigt wird.

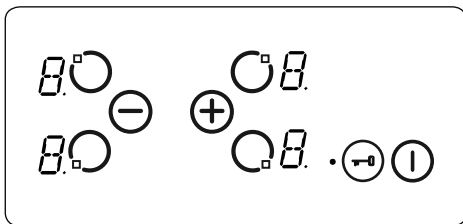

Touch-Control-Sicherheitsfunktionen

Das Gerät bietet die folgenden Sicherheitsfunktionen, um eine unerwünschte, zufällige Betätigung zu vermeiden.

Sensor-Sicherheitsabschaltung

Um eine unerwünschte, zufällige Betätigung der Sensortasten zu vermeiden, werden die Sensortasten überwacht. Wenn eine oder mehrere Tasten länger als 12 Sekunden lang betätigt werden, ertönt 10 Minuten lang ein akustisches Signal, um eine unsachgemäße Betätigung zu signalisieren. Dies kann zum Beispiel durch Kochgeschirr, das auf der Sensortaste abgestellt wurde, oder durch Fehlfunktionen

am Sensor ausgelöst werden.

Bei der Sicherheitsabschaltung wird das Kochfeld in den Standby-Modus versetzt, und alle Kochstufenanzeigen zeigen einen blinkenden Wert „F“ an. Sobald keine falsche Betätigung mehr vorliegt, werden sowohl die akustischen als auch die visuellen Signale beendet.

Wenn noch Restwärme vorhanden ist, wird für die nicht betroffenen Kochzonen jeweils der Wert „H“ angezeigt.

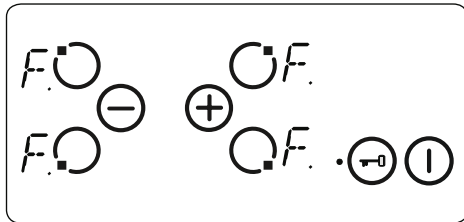

Übertemperaturabschaltung

Da sich das Bedienfeld vorn mittig und sehr nah an der Kochzone befindet, kann es vorkommen, dass zu nah am Bedienfeld positioniertes Kochgeschirr nicht von der Sensor-Sicherheitsabschaltung erkannt wird und sich das Kochfeld sehr stark erhitzt. Dadurch besteht Gefahr beim Berühren der Tasten und der Glasoberfläche.

Damit das Bedienfeld nicht beschädigt wird, wird dessen Temperatur kontinuierlich überwacht. Bei Übertemperatur wird das Kochfeld ausgeschaltet.

Dabei wird so lange der Wert „t“ in der Kochstufenanzeige angezeigt, bis die Temperatur auf einen sicheren Wert abgesunken ist.

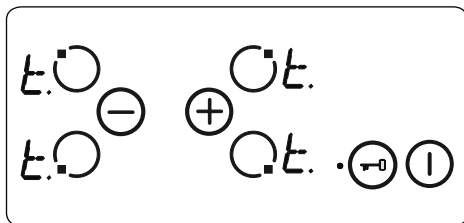

Sobald die Temperatur ausreichend gesunken ist, erlischt die Anzeige des Wertes „t“ in der Kochstufenanzeige, und das Bedienfeld kehrt in den Standby-Modus zurück. Dabei kann das Gerät wieder eingeschaltet werden, indem Sie die Taste

① drücken.

Betriebszeitbegrenzung

Das Bedienfeld des Kochfeldes weist eine Betriebszeitbegrenzung auf. Wenn die Kochstufe an einer Kochzone für längere Zeit nicht mehr geändert wurde, wird die Kochzone automatisch ausgeschaltet. Dabei wird 10 Sekunden lang der Wert „0“ angezeigt. Es kann Restwärme vorhanden sein. Die die Abschaltzeit für die Betriebszeitbegrenzung ist von der ausgewählten Kochstufe abhängig.

Nachdem eine Kochzone wie oben beschrieben automatisch ausgeschaltet wurde, kann sie wieder eingeschaltet und auf die gewünschte Kochstufe gestellt werden, wobei dann wieder die maximale Betriebszeit für die jeweilige Kochstufe gilt.

Restwärmefunktionen

Nach dem Kochen verbleibt in der Glaskeramik stets Restwärme. Das Gerät kann näherungsweise berechnen, wie heiß die Glaskeramikoberfläche ist. Wenn die berechnete Temperatur über $+60^{\circ}\text{C}$ liegt, wird dies so lange auf der Kochstufenanzeige angezeigt, bis die Temperatur unter $+60^{\circ}\text{C}$ gesunken ist. Dies gilt auch, wenn das Gerät bereits ausgeschaltet wurde.

Die Restwärmeanzeige hat die geringste Priorität. D. h., jede andere Anzeige, einschließlich der Anzeige der Sicherheitsabschaltung und von Fehlercodes, hat Vorrang vor der Restwärmeanzeige. Wenn die Spannungsversorgung nach einer Unterbrechung wiederhergestellt wurde, blinkt die Restwärmeanzeige. Wenn die Kochzone vor der Unterbrechung der Spannungsversorgung eine Restwärme von mehr als 60°C aufgewiesen hatte, blinkt die Anzeige nach der Wiederherstellung der Spannungsversorgung so lange, bis die Restwärme abgeklungen ist oder bis die Kochzone für einen neuen Kochvorgang ausgewählt wurde.

Tipps und Hinweise



Wichtig:

Wenn Glaskeramikkochzonen bei hohen Temperatureinstellungen betrieben werden, werden sie möglicherweise gelegentlich ein- und ausgeschaltet. Dies geschieht aufgrund einer Sicherheitseinrichtung, die eine Überhitzung der Glaskeramik verhindert. Das ist ein normaler Vorgang bei hohen Temperaturen und hat keine Schäden am

Kochfeld sowie nur minimal verlängerte Kochzeiten zur Folge.



Warnung:

- Das Kochfeld niemals verwenden, wenn kein Topf auf der jeweiligen Kochzone steht.
- Nur Kochgeschirr mit flachem und ausreichend dickem Boden verwenden.
- Sicherstellen, dass der Boden des Kochgeschirrs trocken ist, bevor es auf das Kochfeld gestellt wird.
- Wenn die Kochzone eingeschaltet ist, muss das Kochgeschirr mittig auf der Kochzone stehen.
- Um Energie zu sparen, kein Kochgeschirr mit einem kleineren Durchmesser als dem der Kochzone verwenden.

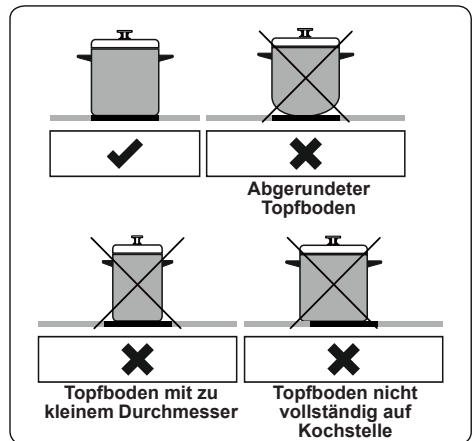

- Kein Kochgeschirr mit rauem Boden verwenden, da dabei die Glaskeramikfläche zerkratzt werden kann.
- Kochgeschirr, wenn möglich, immer mit einem Deckel verschließen, um Wärmeverluste zu vermeiden.
- Zugängliche Teile können während des Betriebs heiß werden. Kinder und Tiere vom Kochfeld fernhalten, wenn es in Betrieb ist sowie bis es nach dem Betrieb vollständig abgekühlt ist.
- Wenn ein Riss in der Kochfeldoberfläche festgestellt wird, das Gerät sofort ausschalten und von

einem autorisierten Servicemitarbeiter austauschen lassen.

5. REINIGUNG UND WARTUNG

5.1 Reinigung

 **WARNUNG:**Schalten Sie das Gerät vor der Reinigung aus, und lassen Sie es abkühlen.

Allgemeine Hinweise

- Vor der Verwendung an Ihrem Gerät prüfen, ob die verwendeten Reinigungsmittel geeignet sind und vom Hersteller empfohlen werden.
- Ausschließlich Reinigungsgel oder -flüssigkeiten verwenden, die keine Partikel enthalten. Keine ätzenden (korrosiven) Gels, Scheuerpulver, Stahlwolle oder harten Gegenstände verwenden, da diese die Herdoberfläche beschädigen können.

 Keine Reinigungsmittel mit Partikeln verwenden, da dadurch Glasoberflächen, emaillierte Oberflächen und/oder lackierte Oberflächen an Ihrem Gerät beschädigt werden können.

- Wenn Flüssigkeiten überlaufen, diese sofort entfernen, um Beschädigungen an Teilen zu vermeiden.

 Keine Teile des Gerätes mit einem Dampfstrahlreiniger reinigen.

Reinigen der Glaskeramik

Glaskeramik kann schwere Kochutensilien tragen, kann aber durch Stoßbelastung mit einem scharfkantigen Objekt brechen.

 **WARNUNG:**Glaskeramik-Kochfeldoberflächen – wenn die Oberfläche Risse aufweist, das Gerät umgehen ausschalten und einen Servicetechniker rufen, da die Gefahr eines elektrischen Schlages besteht.

- Ausschließlich Reinigungsgel oder -flüssigkeiten für die Glaskeramik verwenden. Anschließend abspülen, und mit einem trockenen Tuch gründlich trockenwischen.

 Keine Reinigungsmittel verwenden, die für Stahl bestimmt sind, da sie das Glas beschädigen können.

- Falls im Boden oder in der Beschichtung von Kochgeschirr Substanzen mit einem geringen Schmelzpunkt



verwendet werden, können diese die Glaskeramik-Kochfeld beschädigen. Falls Kunststoff, Alufolie, Zucker oder zuckerhaltige Lebensmittel auf das heiße Glaskeramik-Kochfeld gelangen, entfernen Sie diese bitte möglichst schnell und sicher von der heißen Oberfläche. Falls diese Substanzen schmelzen, können sie das Glaskeramik-Kochfeld beschädigen. Wenn Sie stark zuckerhaltige Lebensmittel, wie Marmelade, garen, tragen Sie nach Möglichkeit zuvor eine Schicht eines geeigneten Schutzmittels auf.

- Staub mit einem feuchten Tuch von der Oberfläche entfernen.
- Jegliche entstehenden Farbabweichungen in der Glaskeramik stellen keine Beeinträchtigung der Struktur oder Langlebigkeit der Glaskeramik dar und sind kein Anzeichen für Materialveränderungen.

Farbabweichungen in der Glaskeramik können unterschiedliche Ursachen haben:

1. Verschüttete Speisen wurden nicht von der Oberfläche entfernt.
2. Falsches Kochgeschirr beeinträchtigt die Oberfläche.
3. Verwendung ungeeigneter Reinigungsmittel.

Reinigen von Edelstahlteilen (sofern vorhanden)

- Die Edelstahlteile an Ihrem Gerät regelmäßig reinigen.
- Die Edelstahlteile mit einem weichen, ausschließlich in Wasser eingetauchten Tuch reinigen. Anschließend mit einem trockenen Tuch gründlich trockenwischen.
-  Die Edelstahlteile nicht reinigen, wenn sie noch heiß sind vom Gebrauch.
-  Essig, Kaffee, Milch, Salz, Wasser, Zitrone oder Tomatensaft nicht zu lange auf Edelstahlteilen belassen.

6. FEHLERBEHEBUNG UND TRANSPORT

6.1 Fehlerbehebung



Wenn an Ihrem Gerät weiterhin ein Fehler vorliegt, nachdem Sie die unten aufgeführten grundlegenden Schritte zur Fehlerbehebung befolgt haben, wenden Sie sich an einen autorisierten Servicemitarbeiter oder einen qualifizierten Techniker.

Fehler	Mögliche Ursache	Lösung
Die Anzeige der Kochfeld-Bedieneinheit bleibt schwarz. Das Kochfeld oder die Kochzonen können nicht eingeschaltet werden.	Die Spannungsversorgung ist unterbrochen.	Prüfen Sie die Sicherungen für das Gerät im Sicherungskasten. Prüfen Sie, ob der Strom ausgefallen ist, indem Sie versuchen, andere elektrische Geräte einzuschalten.
Das Kochfeld wird während der Verwendung ausgeschaltet, und der Wert „F“ blinkt in jeder Kochstufenanzeige.	Die Bedientasten sind feucht, oder es steht ein Objekt auf den Bedientasten.	Trocknen Sie die Bedientasten, oder nehmen Sie das Objekt von den Bedientasten herunter.
Das Kochfeld wird während der Verwendung ausgeschaltet.	Eine der Kochzonen war zu lange eingeschaltet.	Sie können die Kochzone weiterverwenden, indem Sie sie wieder einschalten.
Die Kochfeld-Bedientasten funktionieren nicht, und die LED für die Kindersicherung leuchtet.	Die Kindersicherung ist aktiviert.	Deaktivieren Sie die Kindersicherung.

6.2 Transport





Wenn Sie das Gerät transportieren müssen, tragen Sie es in der Originalverpackung. Befolgen Sie die Hinweissymbole zum Transport auf der Verpackung. Befestigen Sie alle losen Teile mit Klebeband, um Beschädigungen an dem Produkt beim Transport zu verhindern.

Wenn Ihnen die Originalverpackung nicht mehr zur Verfügung steht, bereiten Sie einen Transportkarton vor, in dem das Gerät und insbesondere dessen Oberflächen vor Beschädigung durch äußere Einflüsse geschützt sind.

Thank you for choosing this product.

This User Manual contains important safety information and instructions on the operation and maintenance of your appliance.

Please take the time to read this User Manual before using your appliance and keep this book for future reference.

Icon	Type	Meaning
	WARNING	Serious injury or death risk
	RISK OF ELECTRIC SHOCK	Dangerous voltage risk
	FIRE	Warning; Risk of fire / flammable materials
	CAUTION	Injury or property damage risk
	IMPORTANT / NOTE	Operating the system correctly

CONTENTS

1.SAFETY INSTRUCTIONS.....	3
1.1 General Safety Warnings	3
1.2 Installation Warnings	5
1.3 During Use	6
1.4 During Cleaning and Maintenance	6
2.INSTALLATION AND PREPARATION FOR USE.....	8
2.1 Installation of the Hob.....	8
2.2 Electrical Connection and Safety.....	10
3.PRODUCT FEATURES	11
4.USE OF PRODUCT	12
4.1 Hob Controls.....	12
5. CLEANING AND MAINTENANCE.....	15
5.1 Cleaning	15
6.TROUBLESHOOTING&TRANSPORT	17
6.1 Troubleshooting.....	17
6.2 Transport	17



1. SAFETY INSTRUCTIONS

- Carefully read all instructions before using your appliance and keep them in a convenient place for reference when necessary.
- This manual has been prepared for more than one model therefore your appliance may not have some of the features described within. For this reason, it is important to pay particular attention to any figures whilst reading the operating manual.

1.1 General Safety Warnings

- This appliance can be used by children aged from 8 years and above and by persons with reduced physical, sensory or mental capabilities or lack of experience and knowledge if they have been given supervision or instruction concerning use of the appliance in a safe way and understand the hazards involved. Children should not play with the appliance. Cleaning and user maintenance should not be made by children without supervision.

 **WARNING:** The appliance and its accessible parts become hot during use. Care should be taken to avoid touching heating elements. Keep children less than 8 years of age away unless they are continually supervised.

  **WARNING:** Unattended cooking on a hob with fat or oil can be dangerous and may result in fire. NEVER try to extinguish such a fire with water, but switch off the appliance and cover the flame with a lid or a fire blanket.

 **CAUTION:** The cooking process has to be supervised. A short term cooking process has to be supervised continuously

 **WARNING:** Danger of fire: Do not store items on the cooking surfaces.

 **WARNING:** If the surface is cracked, switch off the appliance to avoid the possibility of electric shock.

- For models which incorporate a hob lid, clean any spillages off the lid before use and allow the cooker to cool before closing the lid.
- Do not operate the appliance by means of an external timer or separate remote-control system.
- Do not use harsh abrasive cleaners or scouring pads to clean oven surfaces. They can scratch the surfaces which may result in shattering of the door glass or damage to surfaces.
- Do not use steam cleaners for cleaning the appliance.
- Your appliance is produced in accordance with all applicable local and international standards and regulations.
- Maintenance and repair work should only be carried out by authorised service technicians. Installation and repair work that is carried out by unauthorised technicians may be dangerous. Do not alter or modify the specifications of the appliance in any way. Inappropriate hob guards can cause accidents.
- Before connecting your appliance, make sure that the local distribution conditions (nature of the gas and gas pressure or electricity voltage and frequency) and the specifications of the appliance are compatible. The specifications for this appliance are stated on the label.

 **CAUTION:** This appliance is designed only for cooking food and is intended for indoor domestic household use only. It should not be used for any

other purpose or in any other application, such as for non-domestic use, in a commercial environment or for heating a room.

- All possible measures have been taken to ensure your safety. Since the glass may break, care should be taken when cleaning to avoid scratching. Avoid hitting or knocking the glass with accessories.
- Make sure that the supply cord is not trapped or damaged during installation. If the supply cord is damaged, it must be replaced by the manufacturer, its service agent or similarly qualified persons in order to prevent a hazard.
- Please keep children and animals away from this appliance.

1.2 Installation Warnings

- Do not operate the appliance before it is fully installed.
- The appliance must be installed by an authorised technician. The manufacturer is not responsible for any damage that might be caused by defective placement and installation by unauthorised people.
- When the appliance is unpacked, make sure that it has not been damaged during transportation. In the case of a defect do not use the appliance and contact a qualified service agent immediately. The materials used for packaging (nylon, staplers, Styrofoam, etc.) may be harmful to children and they should be collected and removed immediately.
- Protect your appliance from the atmosphere. Do not expose it to sun, rain, snow, dust or excessive humidity.
- Materials around the appliance (i.e. cabinets) must be able to withstand a minimum temperature of

100°C.

- The temperature of the bottom surface of the hob may rise during operation, therefore a board must be installed underneath the product.

1.3 During Use

- Do not put flammable or combustible materials in or near the appliance while it is operating.



Do not leave the cooker unattended when cooking with solid or liquid oils. They may catch fire under extreme heating conditions. Never pour water on to flames that are caused by oil, instead switch the cooker off and cover the pan with its lid or a fire blanket.

- Always position pans over the centre of the cooking zone, and turn the handles to a safe position so they cannot be knocked or grabbed.
- If the product will not be used for a long period of time, turn the main control switch off.
- Make sure the appliance control knobs are always in the “0” (stop) position when the appliance is not in use.

1.4 During Cleaning and Maintenance

- Make sure that your appliance is turned off at the mains before carrying out any cleaning or maintenance operations.
- Do not remove the control knobs to clean the control panel.
- To maintain the efficiency and safety of your appliance, we recommend you always use original spare parts and to call our authorised service agents when needed.

CE Declaration of conformity

CE We declare that our products meet the applicable European Directives, Decisions and Regulations and the requirements listed in the standards referenced.

This appliance has been designed to be used only for home cooking. Any other use (such as heating a room) is improper and dangerous.

 The operating instructions apply to several models. You may notice differences between these instructions and your model.

Disposal of your old machine



This symbol on the product or on its packaging indicates that this product should not be treated as household waste. Instead it should be handed over to the applicable collection point for the recycling of electrical and electronic equipment. By ensuring this product is disposed of correctly, you will help prevent potential negative consequences for the environment and human health, which could otherwise be caused by inappropriate waste handling of this product. For more detailed information about recycling of this product, please contact your local city office, your household waste disposal service or the retailer who you purchased this product from.

2. INSTALLATION AND PREPARATION FOR USE

WARNING : This appliance must be installed by an authorised service person or qualified technician, according to the instructions in this guide and in compliance with the current local regulations.

- Incorrect installation may cause harm and damage, for which the manufacturer accepts no responsibility and the warranty will not be valid.
- Prior to installation, ensure that the local distribution conditions (electricity voltage and frequency and/or nature of the gas and gas pressure) and the adjustments of the appliance are compatible. The adjustment conditions for this appliance are stated on the label.
- The laws, ordinances, directives and standards in force in the country of use are to be followed (safety regulations, proper recycling in accordance with the regulations, etc.).

Instructions for the Installer

General instructions

- After removing the packaging material from the appliance and its accessories, ensure that the appliance is not damaged. If you suspect any damage, do not use it and contact an authorised service person or qualified technician immediately.
- Make sure that there are no flammable or combustible materials in the close vicinity, such as curtains, oil, cloth etc. which may catch fire.
- The worktop and furniture surrounding the appliance must be made of materials resistant to temperatures above 100°C.
- If a cooker hood or cupboard is to be installed above the appliance, the safety distance between cooktop and any cupboard/cooker hood should be as shown below.

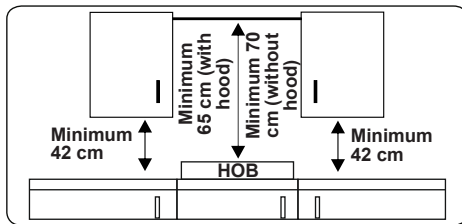

- The appliance should not be installed directly above a dishwasher, fridge, freezer, washing machine or clothes dryer.
- If the base of the appliance is accessible by hand, a barrier made from a suitable material must be fitted below the base of the appliance, ensuring that there is no access to the base of the appliance.

2.1 Installation of the Hob

The appliance is supplied with an installation kit including adhesive sealing material, fixing brackets and screws.

- Cut the aperture dimensions as indicated in the figure. Locate the aperture on the worktop so that, after the hob is installed, the following requirements are followed.

B (mm)	590	min. A (mm)	50
T (mm)	520	min. C (mm)	50
H (mm)	41-47.5	min. E (mm)	500
C1 (mm)	560	min. F (mm)	10
C2 (mm)	490	G (mm)	20
D (mm)	50	I (mm)	25
J (mm)	5		

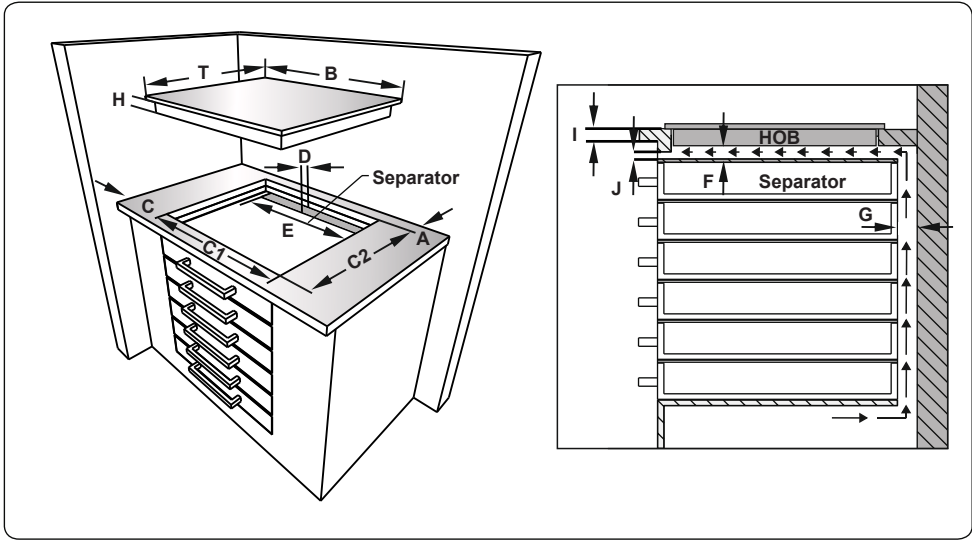
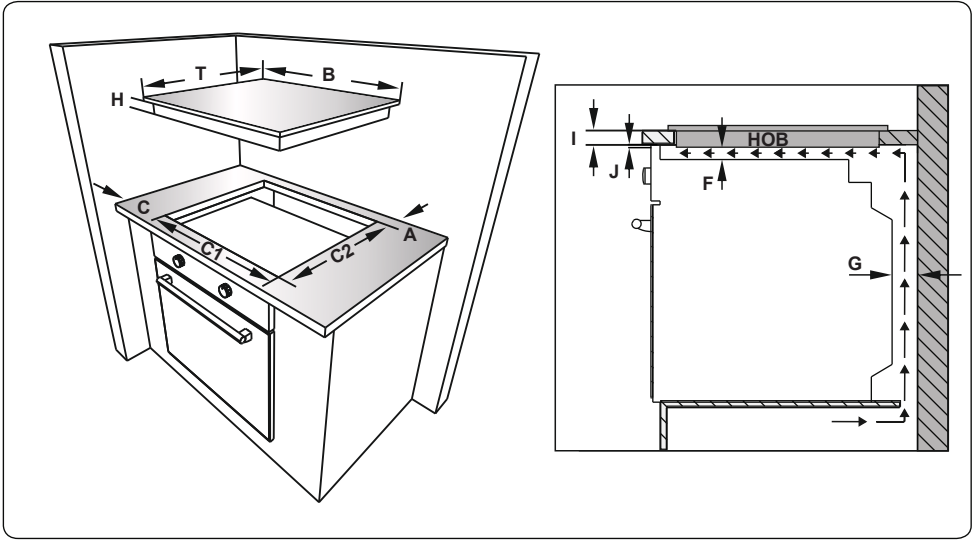

- Apply the supplied one-sided self-adhesive sealing tape all the way around the lower edge of the cooktop. Do not stretch the tape.

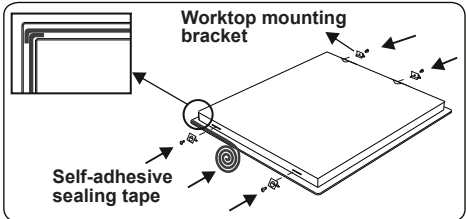

- Screw the 4 worktop mounting brackets on to the side walls of the appliance.

- Insert the appliance into the aperture.

2.2 Electrical Connection and Safety

⚠ WARNING: The electrical connection of this appliance should be carried out by an authorised service person or qualified electrician, according to the instructions in this guide and in compliance with the current local regulations.

⚠ WARNING: THE APPLIANCE MUST BE EARTHED.

- Before connecting the appliance to the power supply, the voltage rating of the appliance (stamped on the appliance identification plate) must be checked for correspondence to the available mains supply voltage, and the mains electric wiring should be capable of handling the appliance's power rating (also indicated on the identification plate).
- During installation, please ensure that isolated cables are used. An incorrect connection could damage your appliance. If the mains cable is damaged and needs to be replaced this should be done by a qualified person.
- Do not use adaptors, multiple sockets and/or extension leads.
- The supply cord should be kept away from hot parts of the appliance and must not be bent or compressed. Otherwise the cord may be damaged, causing a short circuit.
- If the appliance is not connected to the mains with a plug, a all-pole disconnecter switch (with at least 3 mm contact spacing) must be used in order to meet the safety regulations.
- The fused switch must be easily accessible once the appliance has been installed.
- Ensure all connections are adequately tightened.
- Fix the supply cable in the cable clamp and then close the cover.
- The terminal box connection is placed on the terminal box.

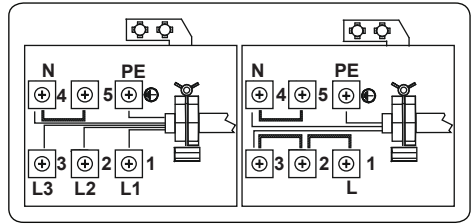

3. PRODUCT FEATURES



Important: Specifications for the product vary and the appearance of your appliance may differ from that shown in the figures below.

List of Components

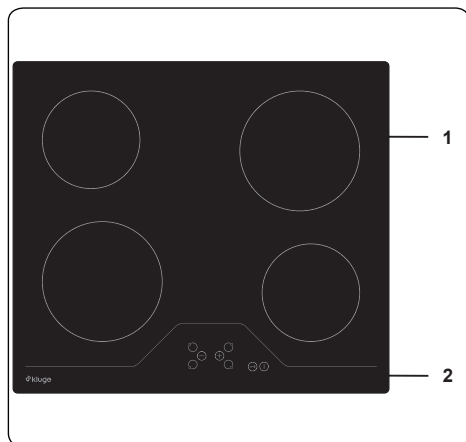

1. Ceramic Heater

2. Control Panel

4. USE OF PRODUCT

4.1 Hob Controls

The hob is controlled by pressing the appropriate electronic button. Each button pressed is followed by a buzzer sound.

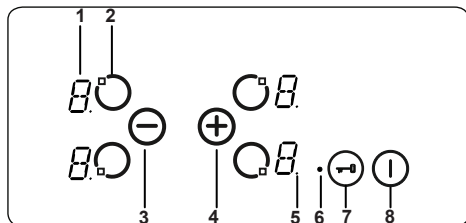

- 1- Heater display
- 2- Activate/Deactivate heater
- 3- Heat setting decrease
- 4- Heat setting increase
- 5- Decimal point
- 6- Key lock indicator
- 7- Key lock
- 8- On/Off

Mode Descriptions		
Stand-By-Mode	S-Mode	Mains supply is applied to the hob control and all heater displays are off or a residual heat display is active.
Operating-Mode	B-Mode	At least one heater display shows a heat setting between '0' and '9'.
Lock Mode	VR-Mode	The hob control is locked.

Switching the Appliance On and Off

If the appliance is in Stand-By mode, it is put in Operating mode by pressing the On/Off button ① for at least 1 second. A buzzer will sound to indicate the successful operation.

A "0" will appear on all heater displays and all decimal points corresponding to the heaters will flash (1 second on, 1 second off).

If there is no operation within 10 seconds, all heater displays will switch off.

If the displays do switch off, the heater will be sent into Stand-By mode.

If ① is pressed for more than 2 seconds (in Operating mode), the appliance will switch off and will enter S-Mode again. The appliance can be switched off by pressing

① at any time; even if other buttons are pressed simultaneously.

If there is any residual heat from a heater, this will be indicated in the corresponding heater display.

Selecting a Heater

If a single heater is chosen with the corresponding Activate/Deactivate Heater Button ②, the decimal point of the heater display will flash. For the selected heater, you can set the heat level between 1 and 9 by pressing the Heat Setting Buttons ③ or ④.

The buttons must be pressed within 3 seconds of selecting a heater, otherwise the heater selection will be erased and the heat setting decimal point will disappear. If there is no further operation within 10 seconds, the heater reverts back to S-Mode.

The heat setting can always be changed by pressing ⑤ or ⑥. The available settings are between 1 and 9.

Each button operation or each display change is accompanied by a buzzer sound.

Set Cooking Level with and without Heat Boost

All heaters are equipped with the heat boost function.

If the heat boost is required, set the heat from the current level to level 9 by pressing the ⑥ button only. Once level 9 has been reached, press ⑤ to activate the heat boost. The display will flash "A" alternating with the heat setting value "9" to show the heat boost is active.

If the heat boost is active, the heater will operate with maximum power for a period of time dependent on the heat setting selected before the heat boost was activated.

Once the heat boost time has ended, only the heat setting will be indicated on the heater display.

The heat boost can be deactivated by pressing ⑥ until the heat setting "0" is displayed.

Switching Off Individual Heaters

A heater can be switched off in 3 different ways:

- Simultaneous pressing of ⑤ and ⑥ buttons
- Reduction of the heat setting to '0' by pressing the ⑥ button
- Use of the timer switch-off function for the corresponding heater.

Simultaneous operation of ⊕ and ⊖ buttons

The corresponding heater must be chosen with the Activate/Deactivate Heater Button , the Decimal Point of the related Heater Display will then flash. To switch off the heater, ⊕ and ⊖ must be pressed simultaneously. A buzzer will sound and "0" will appear in the heat setting display when this is successful.

If the timer is active for the selected heater, then "0" will appear in the heater and timer displays, and the related Cooking Zone Indicator and the Timer Function will both switch off.

If there is any residual heat for the heater, this will be indicated by a "H" in the heat setting display.

Reduction of the heat setting to "0" by operating ⊖ button

The heater can also be switched off by reducing the heat setting to "0". This will cause the associated Decimal Point of the heater, the related Cooking Zone Indicator and the Timer Display to all switch off, also.

If there is any residual heat for the heater, this will be indicated by a "H" in the heat setting display.

Use of the timer switch-off function for the corresponding heater (if available)

After counting down to zero, the timer will stop, the corresponding Heater Display will show "0" and the Timer Display will read '00'. The corresponding Cooking Zone Indicator will disappear.

An assigned Dual/Triple Zone Selection Indicator will also disappear if it is active.

Additionally, the buzzer will sound when the timer stops. Pressing any button will silence the timer.

Key Lock

The key lock function is used to set 'safe mode' on the appliance and can only be used in Operating Mode (B-Mode). The lock function becomes active when the key Lock button  is pressed for at least 2 seconds. This operation is acknowledged by a buzzer and the Key Lock Indicator will flash to indicate the heater is locked.

If the heater is locked, it will only be possible to switch the appliance off by pressing , all other buttons are blocked and it will not be possible to make any adjustments by pressing the buttons. If any other button is pressed in the lock mode,

the buzzer will sound and the Key Lock Indicator will flash.

Only the switch-off operation by pressing  is possible. However, if the appliance is switched off, it can not be restarted again without being unlocked.

Child Lock

The child lock function is used to lock the appliance in a complicated, multi-step process. Child lock (and unlocking) is only available in the S-Mode.

First,  must be pressed until the buzzer sounds, then ⊕ and ⊖ must be pressed simultaneously for at least 0.5 seconds, but no longer than 1 second. Following this, touch ⊕ to activate the child lock. All four heater displays will show "L" as confirmation.

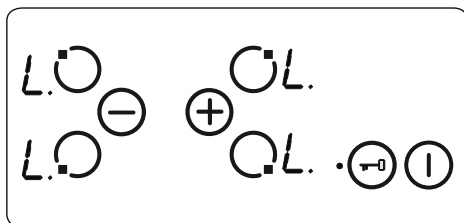

If the minute minder timer is still running, it will proceed until "00" is reached and the timer will beep. After confirmation of timer completion, the appliance will be fully locked. None of the buttons can be used as long as the appliance is locked.

Child lock can be deactivated in the same way that it is activated. After pressing  a beep is heard, ⊕ and ⊖ have to be pressed simultaneously for at least 0.5 seconds, followed by pressing ⊖ only. As confirmation for successful unlocking, "L" will no longer be displayed.

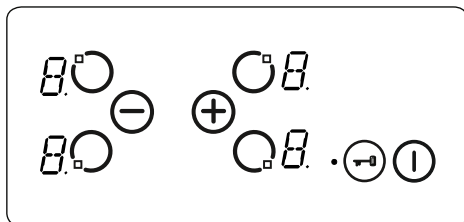

Touch Control Safety Functions

The following safety functions are available to avoid unintended operations.

Sensor Safety Cut-Off

Button monitoring is included to prevent the appliance from unwanted button operation. In cases where one or more buttons are pressed for longer than 12 seconds, the buzzer will sound for ten minutes to indicate an incorrect operation. For example, an object may be placed on a button, or there could be a sensor failure and so on.

The safety switch-off will cause the hob to go into S-mode and all heater displays will flash "F". If there is no incorrect operation present, both the visual and audible signals will disappear.

If residual heat is present, "H" will be displayed on all other heater displays.

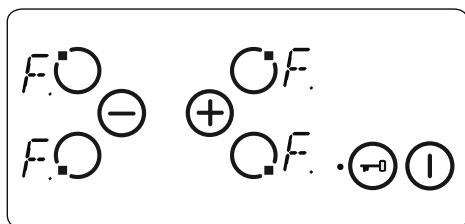



Over Temperature Switch-Off

Due to the controls being very close to the heater in the middle of the front of the hob, it can occur that an incorrectly placed pot is not sensed by the sensor safety cut-off therefore heating up the hob to a very high temperature. This makes the glass and the buttons dangerous to touch.

To prevent the hob control unit from damage, the controls constantly monitor the temperature and switch off if overheating occurs.

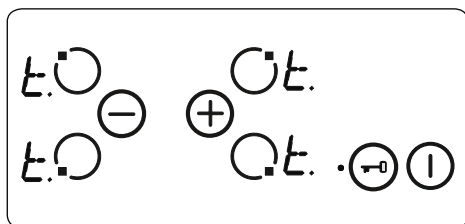
This will be indicated by the letter "t" in the heater display until the temperature decreases.



Once the temperature has dropped, the "t" in the heater display will disappear and the hob control unit will revert back into S-Mode. This means that the user can reactivate the appliance by pressing .

Operating Time Limitations

The hob control unit has a limitation on the operating time. If the heat setting for a heater has not been changed for a certain time, the heater will switch off automatically. A "0" will be displayed for 10 seconds, however there may be some residual heat present. The limit of the operating time depends on the selected heat setting.

After a heater automatically switches off, as described above, the heater can be used and the maximum operating time for this heat setting is applied.

Residual Heat Functions

After all cooking processes, some heat will be stored in the vitroceramic glass called residual heat. The appliance can calculate roughly how hot this glass is. If the calculated temperature is higher than + 60 ° C, then this will be indicated in the corresponding heater display for as long as the calculated temperature remains above + 60 ° C, even after the appliance has been switched off.

The residual heat indicator has the lowest priority and is overwritten by every other display value, including during safety switch-off and the displaying of an error code. When voltage is supplied to the hob after a power interruption, the residual heat display indicator will flash. If a heater had a residual heat of greater than + 60 ° C before the power interruption occurred, the display will flash while the residual heat remains or until the heater is selected for another cooking operation.

Hints and Tips

 **Important:** When ceramic heaters are operated in higher heat settings, the heated areas may be seen switching on and off. This is due to a safety device, which prevents the glass from overheating. This is normal at high temperatures, causing no damage to the hob and little delay in cooking times.

WARNING:

- Never operate the hob without pans on the cooking zone.
- Use only flat saucepans with a sufficiently thick base.
- Make sure the bottom of the pan is dry before placing it on the hob.
- While the cooking zone is in operation, it is important to ensure that the pan is centred correctly above the zone.
- In order to conserve energy, never

use a pan with a different diameter to hotplate being used.

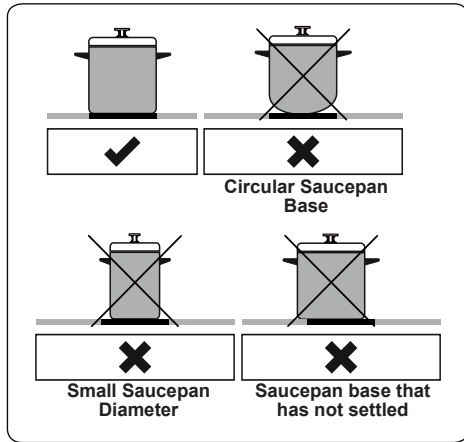

- Do not use saucepans with rough bottoms since these can scratch the glass ceramic surface.
- If possible, always place lids on the pans to avoid heat loss.
- The temperature of accessible parts may become high while the appliance is operating. Keep children and animals well away from the hob during operation and until it has fully cooled after operation.
- If you notice a crack on the cooktop, it must be switched off immediately and replaced by authorised service personnel.

5. CLEANING AND MAINTENANCE

5.1 Cleaning

WARNING: Switch off the appliance and allow it to cool before cleaning is to be carried out.

General Instructions

- Check whether the cleaning materials are appropriate and recommended by the manufacturer before use on your appliance.
- Use cream cleaners or liquid cleaners which do not contain particles. Do not use caustic (corrosive) creams, abrasive

cleaning powders, rough wire wool or hard tools as they may damage the cooker surfaces.

Do not use cleaners that contain particles, as they may scratch the glass, enamelled and/or painted parts of your appliance.

- Should any liquids overflow, clean them immediately to avoid parts becoming damaged.

Do not use steam cleaners for cleaning any part of the appliance.

Cleaning the Ceramic Glass

Ceramic glass can hold heavy utensils but may be broken if it is hit with a sharp object.

WARNING: Ceramic Cooktops - if the surface is cracked, to avoid the possibility of an electric shock, switch off the appliance and call for service.

- Use a cream or liquid cleaner to clean the vitroc ceramic glass. Then, rinse and dry them thoroughly with a dry cloth.

Do not use cleaning materials meant for steel as they may damage the glass.

- If substances with a low melting point are used in the cookware's base or coatings, they can damage the glass-ceramic cooktop. If plastic, tin foil, sugar or sugary foods have fallen on the hot glass-ceramic cooktop, please scrape it off the hot surface as quickly and as safely as possible. If these substances melt, they can damage the glass-ceramic cooktop. When you cook very sugary items like jam, apply a layer of a suitable protective agent beforehand if it is possible.

- Dust on the surface must be cleaned with a wet cloth.

- Any changes in colour to the ceramic glass will not affect the structure or durability of the ceramic and is not due to a change in the material.

Colour changes to the ceramic glass may be for a number of reasons:

1. Spilt food has not been cleaned off the surface.
2. Using incorrect dishes on the hob will erode the surface.
3. Using the wrong cleaning materials.

Cleaning the Stainless Steel Parts (if

available)

- Clean the stainless steel parts of your appliance on a regular basis.
- Wipe the stainless steel parts with a soft cloth soaked in only water. Then, dry them thoroughly with a dry cloth.



Do not clean the stainless steel parts while they are still hot from cooking.



Do not leave vinegar, coffee, milk, salt, water, lemon or tomato juice on the stainless steel for a long time.

6. TROUBLESHOOTING&TRANSPORT

6.1 Troubleshooting



If you still have a problem with your appliance after checking these basic troubleshooting steps, please contact an authorised service person or qualified technician.

Problem	Possible Cause	Solution
Hob control card's display is blacked out. The hob or cooking zones cannot be switched on.	There is no power supply.	Check the household fuse for the appliance. Check whether there is a power cut by trying other electronic appliances.
The hob switches off while it is in use and an 'F' flashes on each display.	The controls are damp or an object is resting on them.	Dry the controls or remove the object.
The hob switches off while it is use.	One of the cooking zones has been on for too long.	You can use the cooking zone again by switching it back on.
The hob controls are not working and the child lock LED is on.	The child lock is active.	Switch off the child lock.

6.2 Transport

If you need to transport the product, use the original product packaging and carry it using its original case. Follow the transport signs on the packaging. Tape all independent parts to the product to prevent damaging the product during transport.

If you do not have the original packaging, prepare a carriage box so that the appliance, especially the external surfaces of the product, is protected against external threats.

Oficiální distributor značky Kluge pro Českou republiku:

ELMAX STORE, a.s.

Topolová 777/2

735 42 Těrlicko

Česká republika

Záruční a pozáruční servis:

tel.: +420 599 529 251

email: hlaseni.reklamaci@elmax.cz

Prodej náhradních dílů:

tel: +420 599 529 250 email: servis@elmax.cz

www.klugecr.cz

Oficiálny distribútor značky Kluge pre Slovensko:

ELEKTRO STORE SK, s.r.o.

Horná 116

022 01 Čadca

Slovenská republika

Záručný a pozáručný servis:

tel.: +421 915 473 787

email: hlaseni.reklamaci@elmax.cz

Predaj náhradných dielov: tel: +421 915 473 787

email: servis@elmax.cz

www.kluge.sk

52328688

