



CZ Varná deska / Návod k obsluze

EN Hob / User Manual

DE Kochfeld / Gebrauchsanweisung

HU Tűzhely / Kezelési útmutató

PL Płyta grzewcza / instrukcja obsługi

SK Varná doska / Návod na používanie

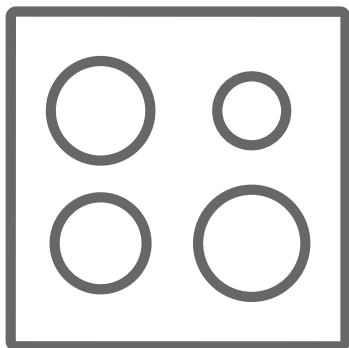





KPV6020B

Děkujeme, že jste si vybrali tento produkt.

Tento návod k obsluze obsahuje důležité bezpečnostní informace a pokyny týkající se používání a údržby tohoto spotřebiče.

Před prvním použitím spotřebiče si prosím pozorně přečtete tento návod k obsluze a uložte si jej na bezpečném místě pro případné použití v budoucnu.

Ikona	Typ	Význam
	VAROVÁNÍ	Nebezpečí zranění nebo smrti
	NEBEZPEČÍ ÚRAZU ELEKTRICKÝM PROUDEM	Riziko nebezpečného napětí
	POŽÁR	Varování; Riziko požáru / Hořlavé materiály
	UPOZORNĚNÍ	Riziko úrazu nebo poškození majetku
	DŮLEŽITÉ / POZNÁMKA	Správný provoz systému

OBSAH

1. BEZPEČNOSTNÍ POKYNY	4
1.1 Obecná bezpečnostní upozornění	4
1.2 Upozornění k instalaci	6
1.3 Během použití	7
1.4 Při čištění a údržbě	7
2. INSTALACE A PŘÍPRAVA K POUŽITÍ	9
2.1 Instalace varné desky	9
2.2 Připojení k elektrické síti a bezpečnost	11
3. VLASTNOSTI PRODUKTU	12
4. POUŽITÍ PRODUKTU	13
4.1 Ovládání varné desky	13
5. ČIŠTĚNÍ A ÚDRŽBA	17
5.1 Čištění	17
6. ODSTRAŇOVÁNÍ POTÍŽÍ A PŘEPRAVA	19
6.1 Odstraňování potíží	19
6.2 Přeprava	19
7. TECHNICKÉ ÚDAJE	20
7.1 Informační list o energetické účinnosti	20

1. BEZPEČNOSTNÍ POKYNY



- Před použitím spotřebiče si pečlivě přečtěte všechny pokyny a uchovejte je na přístupném místě, kde je v případě potřeby naleznete.
- Tento návod je připraven tak, aby jej bylo možné použít pro více než jeden model, takže v něm mohou být popsány funkce, které Váš spotřebič nemá. Proto je při čtení tohoto návodu k obsluze důležité věnovat pozornost obrázkům.

1.1 Obecná bezpečnostní opatření

- Děti od 8 let a osoby s omezenými fyzickými, smyslovými nebo duševními schopnosti nebo s nedostatkem zkušeností a znalostí smí spotřebič používat pouze tehdy, pokud se nacházejí pod dohledem odpovědné osoby nebo pokud byly seznámeny se správným a bezpečným používáním spotřebiče a chápou případná rizika s tím spojená.

Děti si nesmí se spotřebičem hrát. Čištění a údržbu nikdy nesmí provádět děti bez dozoru.

 **VAROVÁNÍ:** Spotřebič a jeho dostupné části se při používání zahřívají. Dávejte pozor, abyste se nedotkli topných těles. Dbejte na to, aby se děti do 8 let nacházely v dostatečné vzdálenosti od spotřebiče, nebo na ně neustále dohlížejte.

  **VAROVÁNÍ:** Vaření bez dozoru, při kterém používáte tuk nebo olej, může být nebezpečné a může způsobit požár. NIKDY se nepokoušejte uhasit takový požár vodou, nýbrž vypněte spotřebič a poté plamen zakryjte pokličkou nebo hasicí dekou.

 **UPOZORNĚNÍ:** Na vaření je potřeba dohlížet. Na krátký proces vaření je třeba dohlížet nepřetržitě.

 **VAROVÁNÍ:** Nebezpečí požáru: Na povrchu určeném k vaření neskladujte žádné předměty.

 **VAROVÁNÍ:** Je-li povrch varné desky popraskaný, vypněte spotřebič, předejdete tak případnému úrazu elektrickým proudem.

- U modelů, jejichž součástí je kryt varné desky, otřete před použitím z krytu veškeré nečistoty. Před přiklopením krytu počkejte, až varná deska vychladne.
- Nepoužívejte k provozu spotřebiče externí časovač nebo samostatný systém dálkového ovládní.
- Nepoužívejte na čištění povrchu varné desky hrubé abrazivní čisticí prostředky nebo drátěnky. Pokud by poškrábaly povrch, mohlo by dojít k roztržení skla varné desky nebo poškození jejího povrchu.
- K čištění spotřebiče nepoužívejte parní čističe.
- Váš spotřebič je vyrobený v souladu se všemi platnými vnitrostátními i mezinárodními směrnici a nařízeními.
- Údržbu a opravy smí provádět pouze autorizovaní servisní technici. Montáže a opravy prováděné neautorizovanými technikami mohou být nebezpečné. Neměňte ani nijak neupravujte technické parametry spotřebiče. Nevhodné mřížky varné desky mohou způsobit nehodu.
- Před připojením spotřebiče k elektrické síti se ujistěte, že lokální distribuční síť (druh a tlak plynu nebo elektrické napětí a kmitočet) jsou kompatibilní s technickými parametry spotřebiče. Technické parametry tohoto spotřebiče jsou

 uvedeny na výrobním štítku.

UPOZORNĚNÍ: Tento spotřebič je navržen pouze k vaření pokrmů a je určený pouze k domácímu vnitřnímu použití. Nesmí se používat k žádnému

jinému účelu, například mimo domácnost, v komerčním prostředí nebo k vytápění místnosti.

- K zajištění Vaší bezpečnosti jsme přijali veškerá možná bezpečnostní opatření. Vzhledem k tomu, že se sklo může rozbít, musíte dávat během čištění pozor, abyste je nepoškrábali. Dejte pozor, abyste příslušenstvím nenarazili do skla.
- Dbejte na to, abyste během montáže neskřípli nebo nepoškodili napájecí kabel. Je-li napájecí kabel poškozený, musí být z bezpečnostních důvodů vyměněn výrobcem, jeho servisním zástupcem nebo podobně kvalifikovanou osobou.
- Děti a domácí zvířata se musí nacházet v dostatečné vzdálenosti od spotřebiče.

1.2 Upozornění týkající se instalace

- Spotřebič nezapínejte, dokud nebude zcela nainstalovaný.
- Montáž spotřebiče musí provést autorizovaný technik. Výrobce nezodpovídá za škody, které mohou být způsobeny vadným umístěním a instalací provedenou neautorizovanými osobami.
- Po rozbalení spotřebiče se ujistěte, že během přepravy nedošlo k jeho poškození. V případě jakéhokoli defektu spotřebič nepoužívejte a okamžitě kontaktujte zástupce kvalifikovaného servisu. Materiály použité k balení (nylon, spony, polystyrén atd.) mohou dětem ublížit, proto je třeba je okamžitě shromáždit a odstranit.
- Spotřebič chraňte před atmosférickými vlivy. Nevystavujte jej slunci, dešti, sněhu, prachu nebo nadměrné vlhkosti.
- Materiály obklopující spotřebič (např. skříně) musí být odolné vůči teplotě alespoň 100 °C.
- Při provozu varné desky se může teplota povrchu

její spodní části zvýšit, proto je třeba pod produkt nainstalovat izolační desku.

1.3 Během použití

- Je-li spotřebič zapnutý, nepokládejte na něj nebo do jeho blízkosti hořlavé materiály.



Při přípravě pokrmů na tuku nebo oleji nenechávejte varnou desku bez dozoru. Při nadměrném horku by olej nebo tuk mohl vzplanout. Na plameny způsobené olejem nikdy nelijte vodu.

Namísto toho vařič vypněte a zakryjte nádobu poklicí nebo hasicí dekou.

- Hrnce vždy umístěte doprostřed varné zóny a rukojeti otočte do bezpečné pozice, aby nebylo možné hrnce převrhnout.
- Pokud produkt nebudete delší dobu používat, vypněte hlavní spínač.
- Když se spotřebič nepoužívá, vždy zkontrolujte, se zda jsou ovládací prvky nacházejí v poloze „0“ (stop).

1.4 Při čištění a údržbě

- Před čištěním nebo údržbou se ujistěte, že je spotřebič odpojený od zdroje energie.
- Při čištění ovládacího panelu neodstraňujte ovládací prvky.
- Abyste zachovali výkon a bezpečnost spotřebiče, doporučujeme vždy používat originální náhradní díly a v případě potřeby kontaktovat pouze naše autorizované servisní zástupce.

Prohlášení o shodě CE

CE Prohlašujeme, že naše produkty splňují platné evropské směrnice, rozhodnutí, normy a požadavky v uvedených normách.

Tento spotřebič byl navržen pouze k domácímu vaření. Jakékoli jiné použití (např. vytápění místnosti) je nesprávné a nebezpečné.



Pokyny k obsluze se vztahují na několik modelů. Je možné, že mezi Vaším modelem a těmito pokyny bude rozdíl.

Likvidace vysloužilého spotřebiče



Symbol na výrobku nebo jeho obalu znamená, že se s tímto produktem nesmí nakládat jako s domovním odpadem. Je třeba ho odevzdat v příslušné sběrně elektrických a elektronických zařízení.

Zajištěním řádné ekologické likvidace spotřebiče pomůžete zamezit možnému škodlivému dopadu na životní prostředí a lidské zdraví, ke kterému by jinak mohlo dojít při nesprávné likvidaci tohoto výrobku. Pro bližší informace ohledně recyklace tohoto výrobku kontaktujte místní úřady, službu likvidace domovních odpadů nebo prodejce, u kterého jste produkt zakoupili.

2. INSTALACE A PŘÍPRAVA K POUŽITÍ

VAROVÁNÍ: Instalaci tohoto spotřebiče musí provést autorizovaný servisní pracovník nebo kvalifikovaný technik v souladu s pokyny v tomto návodu a v souladu s platnými místními nařízeními.

- Nesprávná instalace může způsobit úrazy a škody, za které výrobce odmítá zodpovědnost a které mají za následek ztrátu záruky.
- Před instalací se ujistěte, že parametry lokální distribuční sítě (elektrické napětí a kmitočet anebo druh a tlak plynu) jsou kompatibilní s požadavky spotřebiče. Požadavky pro nastavení tohoto spotřebiče jsou uvedeny na výrobním štítku.
- Je třeba dodržet zákony, nařízení, směrnice a normy platné v zemi použití (bezpečnostní směrnice, správná recyklace v souladu s předpisy atd.).

Pokyny pro osobu provádějící montáž Všeobecné pokyny

- Po vyjmutí spotřebiče a jeho příslušenství z obalu zkontrolujte, zda není spotřebič poškozený. Máte-li podezření na poškození, spotřebič nepoužívejte a okamžitě kontaktujte pracovníka autorizovaného servisu nebo kvalifikovaného technika.
- Ujistěte se, že se v bezprostřední blízkosti nenachází hořlavé nebo výbušné materiály, např. závěsy, olej, látky atd., které se mohou vznítit.
- Pracovní deska a nábytek okolo spotřebiče musí být vyrobeny z materiálů odolných vůči teplotám nad 100 °C.
- Pokud bude nad spotřebič nainstalována digestoř nebo skříňka, musí být mezi varnou deskou a skříňkou/digestoří dodržena bezpečná vzdálenost (viz níže).

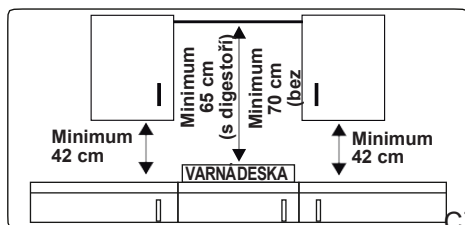

- Spotřebič se nesmí instalovat přímo nad myčku, chladničku, mrazničku, pračku nebo sušičku.
- Pokud je základna spotřebiče přístupná a lze na ni sáhnout rukou, musí se pod základnu spotřebiče umístit bariéra z vhodného materiálu, aby nebylo možné na základnu spotřebiče sahat.

2.1 Instalace varné desky

Spotřebič se dodává s instalační sadou včetně adhezivního těsnícího materiálu, montážních konzolí a šroubů.

- Vyřízněte otvor se správnými rozměry, jak je uvedeno na obrázku. Výřez musí být v pracovní desce umístěn tak, aby byly po instalaci varné desky dodrženy následující požadavky.

B (mm)	590	min. A (mm)	50
T (mm)	520	min. C (mm)	50
V (mm)	41 - 47,5	min. E (mm)	500
C1 :	560	min. F (mm)	10
C2 :	490	G (mm)	20
D (mm)	50	I (mm)	25
J (mm)	5		

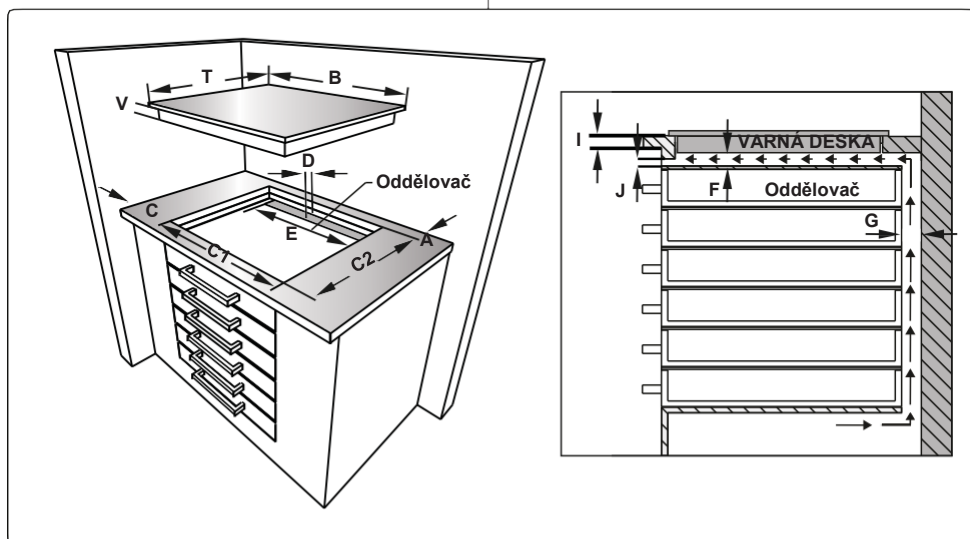
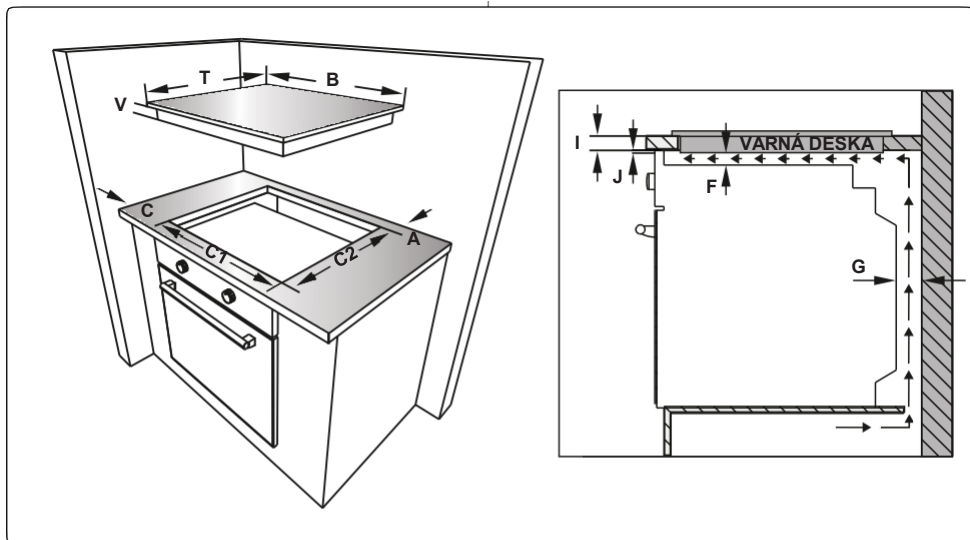

- Instalujte přiloženou jednostrannou samolepicí izolační pásku po celém obvodu dolního okraje varné desky. Pásku nenatahujte.

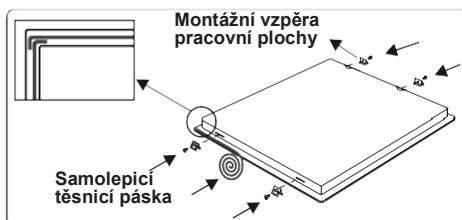

- Na boční stěny spotřebiče našroubujte 4 montážní vzpěry.

- Vložte spotřebič do výřezu.

2.2 Připojení k elektrické síti a bezpečnost

VAROVÁNÍ: Elektroinstalaci tohoto spotřebiče musí provést zaměstnanec autorizovaného servisu nebo kvalifikovaný elektrikář v souladu s pokyny v tomto průvodci a v souladu s platnými směrnici.

VAROVÁNÍ: TENTO SPOTŘEBIČ MUSÍ BÝT UZEMNĚNÝ.

- Před připojením spotřebiče do sítě je nutné zkontrolovat, zda jeho provozní napětí (vyražené na identifikačním štítku spotřebiče) odpovídá napětí dané sítě a zda je elektrické vedení schopné zvládnout jmenovitý výkon spotřebiče (taktéž uvedený na identifikačním štítku).
- Během instalace používejte výhradně izolované kabely. Nesprávné zapojení může Váš spotřebič poškodit. Pokud je kabel pro zapojení spotřebiče do sítě poškozený a je třeba jej vyměnit, musí výměnu provést kvalifikovaná osoba.
- Nepoužívejte adaptéry, rozdvojky a/nebo prodlužovací kabely.
- Napájecí kabel se nesmí dostat do blízkosti horkých částí spotřebiče a nesmí se ohýbat nebo mačkat. Jinak může dojít k jeho poškození a ke zkratu.
- Pokud není spotřebič připojený ke zdroji pomocí zástrčky, musí být použitý jistič s odpojením všech pólů (s odstupem kontaktů alespoň 3 mm), aby byla splněna bezpečnostní nařízení.
- Spínač s pojistkou musí být po instalaci spotřebiče snadno dostupný.
- Ujistěte se, že jsou všechny spoje dostatečně dotažené.
- Upevněte napájecí kabel kabelovou svorkou a zavřete kryt.
- Napojení svorkovnice je umístěno na skříni svorkovnice.

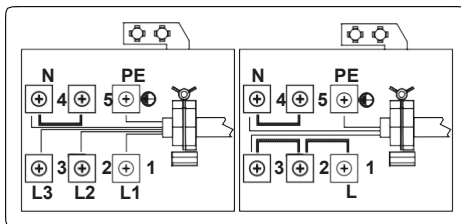

3. VLASTNOSTI PRODUKTU



Důležité: Technické parametry produktu se liší a vzhled Vašeho produktu se může lišit od níže uvedených obrázků.

Seznam komponent

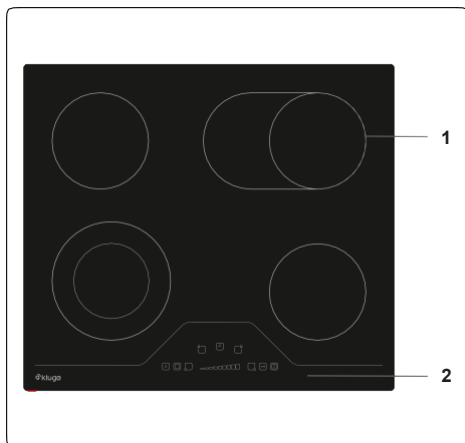

1. Keramická varná deska

2. Ovládací panel

4. POUŽITÍ PRODUKTU

4.1 Ovládání varné desky

Spotřebič se ovládá stisknutím tlačítek a funkce jsou potvrzeny na displejích a pomocí zvukových signálů.

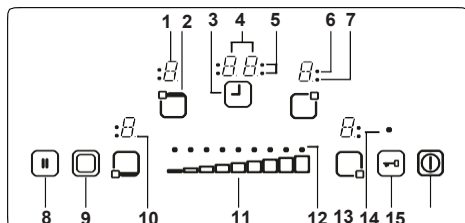

- 1- Displej varné zóny
- 2- Aktivace/deaktivace varné zóny
- 3- Aktivace/deaktivace časovače
- 4- Displej časovače
- 5- Indikátory časovače varné zóny
- 6- Ukazatel trojité zóny
- 7- Ukazatel duální zóny
- 8- Zastavení/spuštění
- 9- Výběr duální/trojité zóny
- 10- Desetinná tečka
- 11- Nastavení teploty / Posuvné tlačítko časovače
- 12- Nastavení teploty / Indikátor posuvníku časovače
- 13- Kontrolka zámku tlačítek
- 14- Zámek tlačítek
- 15- Zapnutí/vypnutí

Popisy režimu		
Pohotovostní režim	Režim S	Napájení ovládání varné desky a displeje všech varných zón jsou vypnuté nebo je na nich zobrazen indikátor zbytkového tepla.
Provozní režim	Režim B	Minimálně jedna varná zóna ukazuje nastavení tepla v rozmezí od „0“ do „9“.
Režim Zamknuto	Režim VR	Ovládání varné desky je zamknuto.



Zapnutí a vypnutí spotřebiče

Je-li spotřebič v pohotovostním režimu, po stisknutí a podržení tlačítka Zapnutí/vypnutí  minimálně po dobu 1 sekundy přejde do provozního režimu. Úspěšné provedení operace potvrdí zvukový signál.

Na displeji všech varných zón se objeví „0“ a všechny desetinné tečky varných zón budou blikat (na 1 vteřinu se rozsvítí, na 1 vteřinu zhasnou).

Pokud během 10 sekund nedojde k žádné činnosti, displej všech varných zón se vypne.

Pokud se displej vypne, přepne se varná zóna do pohotovostního režimu.

Pokud stisknete a déle než na 2 vteřiny podržíte  (v provozním režimu), spotřebič se vypne a znovu přejde do režimu S. Spotřebič lze vypnout stisknutím , a to i tehdy, jsou-li současně stisknuta jiná tlačítka.

Pokud je na varné zóně zbytkové teplo, bude na displeji odpovídající varné zóny zobrazeno „H“.

Výběr varné zóny

Pokud vyberete jednu varnou zónu a použijete k tomu tlačítko

Aktivace/deaktivace varné zóny , rozbliká se desetinná tečka na displeji plotýnky. U vybrané varné zóny můžete nastavit teplotu v rozmezí od 1 do 9 pomocí posuvného tlačítka pro nastavení teploty .

Posuvné tlačítko musíte stisknout nejpozději 3 vteřiny po výběru varné zóny, jinak se výběr varné zóny vynuluje a zmizí desetinná tečka pro nastavení teploty. Pokud do 10 vteřin nedojde k žádné jiné operaci, varná zóna se vrátí do režimu S.



Nastavení teploty lze kdykoli změnit v rozmezí od 1 do 9 stisknutím

.

Po každém použití posuvného tlačítka nebo po každé změně displeje se ozve zvukový signál.



Zapnutí duální a trojité zóny

Zapnutí duální zóny

Duální zónu lze aktivovat stisknutím  poté, co zvolíte varnou zónu a odpovídající stupeň teploty (mezi 1 a 9). Úspěšné provedení operace potvrdí zvukový signál. Ve stejné době se rozsvítí kontrolka odpovídající duální zóny. Duální zónu vypnete opětovným stisknutím .

Zapnutí trojité zóny

Podobně jako při aktivaci duální zóny je možné trojitou zónu zapnout pouze tehdy, pokud je zvolena základní zóna varné zóny a pro danou varnou zónu je zvolen stupeň teploty mezi 1 a 9. To poznáte podle toho, že bude svítit desetinná tečka u odpovídající varné zóny.

Pokud stisknete , ozve se zvukový signál a rozsvítí se kontrolka duální zóny. Pokud stisknete  podruhé, ozve se další zvukový signál potvrzující aktivaci trojitě zóny. Kontrolka trojitě zóny se rozsvítí.

Opětovným stisknutím  se vypne trojitá zóna varné zóny. Každá operace způsobí změnu duální a trojitě zóny následujícím způsobem: vypnutí/zapnutí duální zóny, zapnutí trojitě zóny, vypnutí všech rozšířených zón, vypnutí/zapnutí duální zóny, zapnutí trojitě zóny, vypnutí všech zón atd.

Nastavení úrovně vaření s funkcí posílení ohřevu a bez ní

Všechny varné zóny jsou vybavené funkcí posílení ohřevu.

Pokud chcete použít posílení ohřevu, nastavte pomocí posuvného tlačítka teplotu na 0 a poté na stupeň 9. Po dosažení stupně 9 na displeji bude střídavě blikat „A“ a nastavení hodnoty „9“, které bude upozorňovat na aktivovanou funkci posílení ohřevu.



Pokud je posílení ohřevu aktivované, poběží varná zóna na maximální výkon po dobu, která se odvíjí od teploty nastavené před aktivací posílení ohřevu.

Jakmile doba posilování ohřevu skončí, zobrazí se pouze nastavení teploty.

Funkci posílení ohřevu lze deaktivovat stisknutím a podržením posuvného tlačítka, dokud se nezobrazí „0“.

Vypnutí jednotlivých varných zón

Zvolenou varnou zónu lze vypnout třemi různými způsoby:

- Současným stisknutím pravé a levé strany posuvného tlačítka .
- Snížením nastavené teploty na „0“ pomocí posuvného tlačítka .
- Použitím funkce vypnutí časovače pro odpovídající varnou zónu.

Funkce časovače

Ovládání dokáže současně spustit maximálně 4 časovače pro jednotlivé varné zóny a 1 minutku (která není přiřazena k žádné varné zóně). Časovače lze použít pouze v režimu B. Časovač varné zóny lze přiřadit pouze k aktivní varné zóně nastavené na teplotu mezi stupněm 1 a 9. Funkce minutky není závislá na žádné z varných zón.

Abyste mohli použít obě funkce, je třeba zapnout funkci časovače pomocí tlačítka

Aktivovat/Deaktivovat časovač .

Když po aktivování plotýnky poprvé stisknete , budete tímto tlačítkem ovládat minutku (žádná z kontrolky varné zóny nebude blikat, všechny jsou zapnuté nebo vypnuté).

Když  stisknete podruhé, přiřadíte časovač aktivovaným plotýnkám. Kontrolka varné zóny bude blikat.

Opětovným stisknutím  přiřadíte další časovač další aktivní plotýnce po směru hodinových ručiček a tak dále.

Minutka

Minutku lze ovládat stisknutím , ať už je nějaká plotýnka aktivovaná nebo nikoli, a zvolíte ji pouze tehdy, když jsou všechny kontrolky varných zón vypnuté nebo zapnuté, tj. žádná neblíká.



Na časovači se zobrazí „00“, což indikuje, že je časovač aktivní. Desetinná čárka na displeji časovače indikuje, že  lze nyní použít k nastavení hodnoty časovače.



Minutka začne odpočítávat hned po nastavení a nevypne se, pokud vypnete spotřebič ani pokud aktivujete funkci zámku tlačítek.

Poté, co odpočet dosáhne nuly, zobrazí se na časovači displeje „00“ a ozve se zvukové znamení. Zvukové znamení zastavíte stisknutím jakéhokoli tlačítka.

Časovač plotýnky

Časovače plotýnky lze nastavit pouze tehdy, pokud je nějaká plotýnka aktivovaná, tj. teplotní stupeň plotýnky je nastaven mezi 1 a 9.

Jedním stisknutím  aktivujete minutku, opětovným stisknutím  přiřadíte časovač aktivované plotýnce. Kontrolka příslušné varné zóny pak bude blikat.

Pokud poté, co jste nastavili časovač první plotýnky, stisknete  potřetí, aktivuje se časovač pro další aktivní plotýnku, a to ve směru hodinových ručiček. Kontrolka této varné zóny pak bude blikat. Stisknutím  můžete nastavit hodnotu časovače pro aktivní plotýnku.

Časovač pro plotýnku, kterou jste nastavili jako první, bude označen rozsvícením příslušné kontrolky varné zóny. Opětovným stisknutím  lze přiřadit více časovačů dalším aktivovaným plotýnkám. Displej časovače se změní 10 vteřin po poslední operaci na časovač, který má jako další skončit odpočet. Počet časovačů, které

běží, poznáte podle počtu rozsvícených kontrolkek varných zón.

Hodnoty časovače pro plotýnku a čas minutky lze zobrazit stisknutím , kontrolka varné zóny zablíká u časovače, ke kterému je přiřazena. Pokud neblíká žádná kontrolka varné zóny, čas minutky se zobrazí na displeji časovače.

Všechny časovače lze zrušit přepnutím spotřebiče do režimu S pomocí , to ovšem nebude mít vliv na čas nastavený na minutce, který se bude nadále odpočítávat.

Pokud budete chtít časovač zrušit v provozním režimu, zvolte nejprve časovač pomocí tlačítka Aktivovat/Deaktivovat časovač a držte ho stisknuté, dokud se na časovači displeje nezobrazí požadovaný časovač. Můžete ho zrušit dvěma způsoby:

- Snižte hodnotu pomocí posuvného tlačítka tak, aby se na displeji časovače zobrazilo „00“.
- Stiskněte pravou a levou stranu posuvného tlačítka zároveň a držte je, dokud se na displeji časovače nezobrazí „00“.

Poté, co časovač dosáhne „00“, stupeň odpovídající plotýnky se taktéž nastaví na „0“. Konec časovače plotýnky i konec minutky bude ohlášen zvukovým znamením, které můžete vypnout stisknutím jakéhokoliv tlačítka.

Zámek tlačítek

Funkci zámku tlačítek můžete použít k nastavení „bezpečného režimu“ spotřebiče a lze ho použít pouze v provozním režimu (režim B). Funkce zámku se aktivuje v případě, že dojde ke stisknutí tlačítka Zámek tlačítek  po dobu minimálně 2 sekund. Tato operace se potvrdí zvukovým signálem a kontrolka zámku tlačítek bude blikat, což indikuje, že plotýnka bude uzamknuta.

Pokud je plotýnka uzamknuta, bude možné spotřebič vypnout pouze stisknutím . Všechna ostatní tlačítka budou zablokována a nebude možné těmito tlačítky provést žádnou operaci. Pokud v režimu uzamčení stisknete nějaké jiné tlačítko, ozve se zvukový signál a zablíká kontrolka zámku tlačítek.

Bude možné pouze vypnutí spotřebiče pomocí tlačítka . Pokud ovšem spotřebič vypnete, bude možné ho znovu zapnout jedině po odemknutí.

Stisknutím  deaktivujete funkci zámku

tlačítek a kontrolka zámku tlačítek zmizí. Ovladače varné desky nyní můžete používat normálně.

Dětská pojistka

Funkce dětské pojistky se používá k uzamčení spotřebiče komplikovaným postupem o několika krocích. Zamknutí a odemknutí je k dispozici pouze v režimu S.

Nejprve stiskněte tlačítko  a podržte je, dokud se neozve zvukový signál, poté stiskněte zároveň pravou a levou stranu posuvného tlačítka a držte je minimálně 0,5 vteřiny, ovšem ne déle než 1 vteřinu. Poté stiskněte pouze pravou stranu posuvného tlačítka. Tímto aktivujete dětský zámek. Na displejích všech čtyř varných zón se zobrazí „L“ potvrzující provedenou operaci.

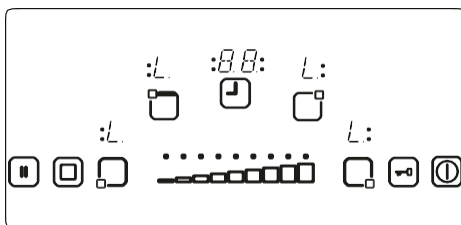

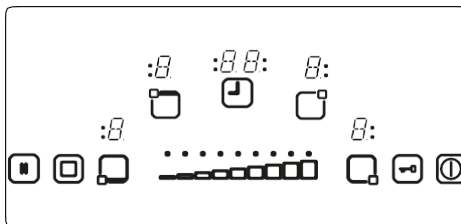

Pokud ještě běží čas na minutce, bude pokračovat, dokud nedosáhne „00“. Poté se ozve signál časovače. Po potvrzení ukončení časovače se spotřebič zcela zamkne. Je-li spotřebič zamknutý, nelze použít žádné z jeho tlačítek.

Dětskou pojistku deaktivujete tak, že stisknete tlačítko  a podržíte je tak dlouho, dokud se neozve zvukový signál. Poté stiskněte zároveň levou i pravou stranu posuvného tlačítka a podržte ji alespoň 0,5 vteřiny. Následně stiskněte pouze levou stranu posuvného tlačítka. Pokud spotřebič úspěšně odemknete, nebude už na displeji zobrazeno „L“.



Zastavení a spuštění

Funkce zastavení a spuštění se používá pro

pozastavení varných zón během jejich používání. Pokud stisknete tlačítko Zastavit a spustit  tehdy, když jsou varné zóny zapnuté, všechny varné zóny se vypnou. Pokud stisknete  znovu, všechny varné zóny se znovu zapnou.

Bezpečnostní funkce dotykového ovládání

Aby se předešlo nežádoucímu provozu varných zón, jsou k dispozici následující bezpečnostní funkce.

Funkce bezpečnostního vypnutí

Monitorování tlačítek má za účel předejít nechtěnému použití tlačítek spotřebiče.

V případě, že na více než 12 vteřin stisknete jedno nebo více tlačítek, ozve se zvukový signál, který bude deset minut ohlašovat nesprávný provoz, a spotřebič se vypne. Tato funkce se aktivuje například v případě, že na tlačítko něco postavíte nebo dojde k poruše senzoru.

Bezpečnostní vypnutí přepne varnou desku do režimu S a na displejích všech varných zón bude blikat „F“. Pokud již nedojde k žádné chybné operaci, vizuální i zvukové signály se vypnou.

V případě zbytkového tepla se na displejích ostatních varných zón zobrazí „H“.

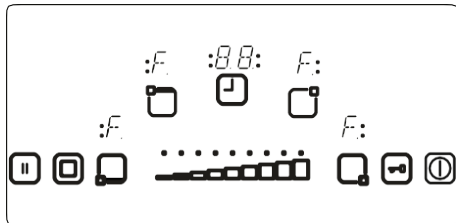



Vypnutí při přehřátí

Protože jsou ovládací prvky velmi blízko varné zóny uprostřed přední části varné desky, může dojít k tomu, že funkce bezpečnostního vypnutí nezaznamená nesprávně umístěný hrnec, což varnou desku rozehřeje na velmi vysokou teplotu. Pak bude nebezpečné dotýkat se skla a tlačítek.

Aby se předešlo poškození ovládací jednotky varné desky, monitorují ovládací prvky neustále teplotu. Pokud dojde k přehřátí, varná deska se automaticky vypne.

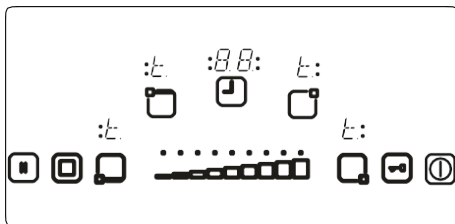
Tato skutečnost bude indikována zobrazením „t“ na displejích varných zón. Tento symbol zmizí až poté, co teplota klesne.



Jakmile teplota klesne, „t“ na displeji varných zón zmizí a ovládací jednotka varné desky se vrátí do režimu S. To znamená, že uživatel může spotřebič znovu zapnout stisknutím .

Omezení provozní doby

Ovládací jednotka varné desky má omezení provozní doby. Pokud nedojde po určitou dobu ke změně nastavení teploty varné zóny, vypne se varná zóna automaticky. Na 10 vteřin se zobrazí „0“, ovšem na varné zóně může být zbytkové teplo. Omezení provozní doby závisí na vybraném nastavení ohřevu. Pokud byl pro plynůku zapnutý časovač, zobrazí se na displeji časovače „00“ na dobu 10 vteřin. Poté se displej časovače vypne.

Poté, co se varná zóna automaticky vypne, jak je popsáno výše, lze varnou zónu znovu zapnout. Bude použita maximální provozní doba pro tuto varnou zón.

Funkce zbytkového tepla

Po ukončení vaření zůstane sklokeramická deska i nadále teplá, jde o tzv. zbytkové teplo. Spotřebič spočítá, jak horké sklo přibližně je. Pokud je vypočítaná teplota vyšší než +60 °C, pak se bude tato skutečnost zobrazovat na displeji odpovídající varné zóny po tak dlouhou dobu, dokud bude vypočítaná teplota nad 60 °C, a to i po vypnutí spotřebiče.

Ukazatel zbytkového tepla má nejnižší prioritu, takže jej přepíše jakákoli další zobrazená hodnota včetně bezpečnostního vypnutí nebo zobrazení chybového kódu. Pokud dojde k přerušení dodávky elektrického proudu k opětovnému napájení, kontrolka zbytkového tepla bude blikat. Pokud bylo na varné zóně před přerušením dodávky elektrického proudu zbytkové teplo vyšší než 60 °C, bude displej blikat tak dlouho, dokud na varné zóně bude zbytkové teplo nebo dokud ji nezvolíte pro další vaření.

Rady a tipy

 **Důležité:** Když máte keramické varné zóny zapnuté na vyšší teplotu, může docházet k zapínání a vypínání

ohříváných ploch. Dochází k tomu vzhledem k zabezpečení, které zabraňuje přehřátí skla. To je při vysokých teplotách normální, nezpůsobuje to poškození varné desky a doba vaření se jen mírně prodlouží.

VAROVÁNÍ:

- Nikdy varnou desku nezapínejte, pokud na varné zóně není hrnec nebo pánve.
- Používejte pouze ploché varné nádobí s dostatečně silným dnem.
- Než hrnec postavíte na varnou desku, ujistěte se, že jeho dno není mokré.
- Když je varná zóna zapnutá, je důležité hlídat, aby bylo nádobí umístěno správně uprostřed varné zóny.
- Abyste šetřili energii, nepoužívejte hrnce a pánve s odlišným průměrem, než je používaná varná zóna.

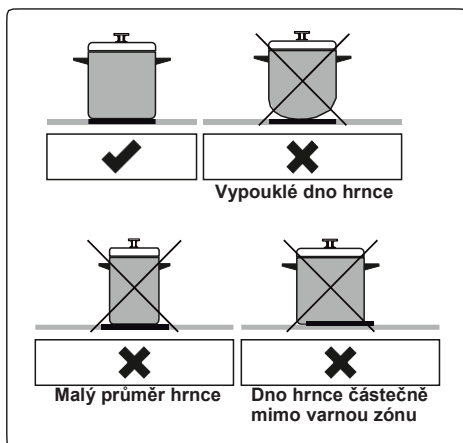

- Nepoužívejte nádobí s hrubým dnem, protože by mohlo poškrábat sklokeramický povrch.
- Je-li to možné, vždy dejte na nádobí pokličku.
- Při provozu spotřebiče se mohou jeho dostupné části výrazně zahřát. Děti a zvířata se musí nacházet v dostatečné vzdálenosti od varné desky, která je zapnutá nebo ještě zcela nevychladla.
- Pokud si všimnete, že je varná deska prasklá, musíte ji ihned vypnout a nechat si ji vyměnit autorizovaným

servisním pracovníkem.

5. ČIŠTĚNÍ A ÚDRŽBA

5.1 Čištění

VAROVÁNÍ: Než začnete spotřebič čistit, vypněte jej a počkejte, až vychladne.

Všeobecné pokyny

- Než na spotřebič použijete nějaký čisticí materiál, zkontrolujte, zda je k tomu vhodný a je doporučený výrobcem.
- Používejte krémové nebo tekuté čisticí přípravky, které neobsahují malé částice. Nepoužívejte leptavé (korozivní) krémy, abrazivní čisticí prášky, hrubé drátěnky ani tvrdé nástroje. Mohly by poškodit povrch spotřebiče.

Nepoužívejte čisticí prostředky s obsahem drobných částic. Ty by mohly poškrábat skleněné, smaltované nebo natřené části spotřebiče.

- Pokud na spotřebiči přeteče tekutina, ihned ji otřete, aby nedošlo k poškození jeho částí.

Žádnou část spotřebiče nečistěte parním čistěčem.

Čištění sklokeramiky

Sklokeramika unese těžké nádobí, ale může se rozbit, pokud do ní narazí ostrý předmět.

VAROVÁNÍ: Keramická varná deska – pokud je povrch naprasklý, vypněte spotřebič a zavolejte servis. Předejete tak případnému úrazu elektrickým proudem.

- K čištění sklokeramiky použijte krémový tekutý čistič. Poté ji důkladně opláchněte a osušte suchým hadrem.
- Nepoužívejte čisticí materiály určené na ocel, protože by mohly sklo poškodit.
- Pokud jsou na základně nebo nátěru kuchyňského nádobí použity látky s nízkým bodem tání, mohou poškodit sklokeramickou desku. Pokud na horkou sklokeramickou desku spadne plastový předmět, alobal, cukr nebo potraviny s obsahem cukru, oškrábejte je z horkého povrchu ihned, jak to bude možné a bezpečné. Pokud se tyto látky rozpustí, mohly by poškodit sklokeramickou varnou desku. Když

budete vařit potraviny s vysokým obsahem cukru, například džem, naneste předem (pokud je to možné) vrstvu vhodného ochranného prvku.

- Prach na povrchu se musí otírat mokrým hadrem.
- Změny barvy sklokeramického materiálu nemají vliv na strukturu nebo odolnost materiálu a nejsou způsobeny změnou materiálu.

Barevné změny na sklokeramice mohou mít mnoho příčin:

1. Rozlitý pokrm, který jste z povrchu neodstranili.
2. Použití nesprávného nádobí způsobuje narušení povrchu varné desky.
3. Použití nesprávných čisticích materiálů.

Čištění nerezových částí (pokud je spotřebič má)

- Nerezové části spotřebiče čistěte pravidelně.
- Otřete nerezové části měkkým hadříkem namočeným pouze do vody. Poté je důkladně osušte suchým hadrem.



Nečistěte nerezové části, dokud jsou ještě horké po přípravě pokrmů.



Nenechávejte na nerezových částech delší dobu ocet, kávu, mléko, sůl, vodu nebo citrónovou či rajčatovou šťávu.

6. ODSTRAŇOVÁNÍ POTÍŽÍ A PŘEPRAVA

6.1 Odstraňování potíží



Pokud i po provedení následujících základních kroků pro odstraňování potíží budou potíže se spotřebičem přetrvávat, kontaktujte personál autorizovaného servisu nebo kvalifikovaného technika.

Problém	Možná příčina	Řešení
Displej ovládacího panelu varné desky je černý. Varnou desku nebo varné zóny nelze zapnout.	Spotřebič není napájený.	Zkontrolujte pojistky pro spotřebič. Zkontrolujte na jiných spotřebičích, jestli nedošlo k přerušení dodávky proudu.
Při používání se varná deska vypne a na všech displejích bliká „F“.	Ovládací prvky jsou vlhké nebo na nich leží nějaký předmět.	Osušte ovládací prvky nebo odstraňte předmět.
Varná deska se během používání vypíná.	Některá z varných zón je už zapnutá příliš dlouho.	Varnou zónu můžete znovu použít po jejím zapnutí.
Ovládací prvky varné desky nefungují a LED dioda dětské pojistky svítí.	Je aktivní dětská pojistka.	Deaktivujte dětskou pojistku.

6.2 Přeprava

Pokud budete produkt potřebovat přepravit jinam, použijte originální obalové materiály a přenášejte jej v originální krabici. Řiďte se pokyny pro přepravu uvedenými na obalu. Všechny volné části přilepte páskou k produktu, abyste zabránili poškození produktu během přepravy.

Pokud nemáte originální balení, zajistěte přepravní box, ve kterém bude spotřebič – obzvláště jeho externí povrchy – chráněn před vnějšími riziky poškození.

7. TECHNICKÉ ÚDAJE





7.1 Informační list o energetické účinnosti

Značka		
Model		KPV6020B
Typ varné desky		Elektrická
Počet varných zón		4
Technologie ohřevu 1		Paprsky
Velikost 1	cm	Ø 14,5
Spotřeba energie 1	hm/kg	192,0
Technologie ohřevu 2		Paprsky
Velikost 2	cm	Ø 14,5
Spotřeba energie 2	hm/kg	192,0
Technologie ohřevu 3		Paprsky
Velikost 3	cm	Ø 18,0
Spotřeba energie 3	hm/kg	191,0
Technologie ohřevu 3		Paprsky
Velikost 4	cm	15,5 x 26,0
Spotřeba energie 4	hm/kg	190,0
Spotřeba energie varné desky	hm/kg	191,3
Tato varná deska splňuje EN 60350-2		
Tipy pro úsporu energie		
Varná deska		
- Používejte nádobí s rovným dnem.		
- Používejte nádobí vhodné velikosti.		
- Používejte nádobí s poklicí.		
- Minimalizujte množství kapaliny nebo tuku.		
- Když se kapalina začne vařit, snižte nastavení teploty.		

Thank you for choosing this product.

This User Manual contains important safety information and instructions on the operation and maintenance of your appliance.

Please take the time to read this User Manual before using your appliance and keep this book for future reference.

Icon	Type	Meaning
	WARNING	Serious injury or death risk
	RISK OF ELECTRIC SHOCK	Dangerous voltage risk
	FIRE	Warning; Risk of fire / flammable materials
	CAUTION	Injury or property damage risk
	IMPORTANT / NOTE	Operating the system correctly

CONTENTS

1.SAFETY INSTRUCTIONS.....	4
1.1 General Safety Warnings	4
1.2 Installation Warnings	6
1.3 During Use	7
1.4 During Cleaning and Maintenance	7
2.INSTALLATION AND PREPARATION FOR USE.....	9
2.1 Installation of the Hob.....	9
2.2 Electrical Connection and Safety.....	11
3.PRODUCT FEATURES	12
4.USE OF PRODUCT	13
4.1 Hob controls	13
5.CLEANING AND MAINTENANCE.....	17
5.1 Cleaning	17
6.TROUBLESHOOTING&TRANSPORT	19
6.1 Troubleshooting.....	19
6.2 Transport	19



1. SAFETY INSTRUCTIONS

- Carefully read all instructions before using your appliance and keep them in a convenient place for reference when necessary.
- This manual has been prepared for more than one model therefore your appliance may not have some of the features described within. For this reason, it is important to pay particular attention to any figures whilst reading the operating manual.

1.1 GENERAL SAFETY WARNINGS

- This appliance can be used by children aged from 8 years and above and by persons with reduced physical, sensory or mental capabilities or lack of experience and knowledge if they have been given supervision or instruction concerning use of the appliance in a safe way and understand the hazards involved. Children should not play with the appliance. Cleaning and user maintenance should not be made by children without supervision.

 **WARNING:** The appliance and its accessible parts become hot during use. Care should be taken to avoid touching heating elements. Keep children less than 8 years of age away unless they are continually supervised.

  **WARNING:** Unattended cooking on a hob with fat or oil can be dangerous and may result in fire. NEVER try to extinguish such a fire with water, but switch off the appliance and cover the flame with a lid or a fire blanket.

 **CAUTION:** The cooking process has to be supervised. A short term cooking process has to be supervised continuously

 **WARNING:** Danger of fire: Do not store items on the cooking surfaces.

 **WARNING:** If the surface is cracked, switch off the appliance to avoid the possibility of electric shock.

- For models which incorporate a hob lid, clean any spillages off the lid before use and allow the cooker to cool before closing the lid.
- Do not operate the appliance by means of an external timer or separate remote-control system.
- Do not use harsh abrasive cleaners or scouring pads to clean oven surfaces. They can scratch the surfaces which may result in shattering of the door glass or damage to surfaces.
- Do not use steam cleaners for cleaning the appliance.
- Your appliance is produced in accordance with all applicable local and international standards and regulations.
- Maintenance and repair work should only be carried out by authorised service technicians. Installation and repair work that is carried out by unauthorised technicians may be dangerous. Do not alter or modify the specifications of the appliance in any way. Inappropriate hob guards can cause accidents.
- Before connecting your appliance, make sure that the local distribution conditions (nature of the gas and gas pressure or electricity voltage and frequency) and the specifications of the appliance are compatible. The specifications for this appliance are stated on the label.

 **CAUTION:** This appliance is designed only for cooking food and is intended for indoor domestic household use only. It should not be used for any

other purpose or in any other application, such as for non-domestic use, in a commercial environment or for heating a room.

- All possible measures have been taken to ensure your safety. Since the glass may break, care should be taken when cleaning to avoid scratching. Avoid hitting or knocking the glass with accessories.
- Make sure that the supply cord is not trapped or damaged during installation. If the supply cord is damaged, it must be replaced by the manufacturer, its service agent or similarly qualified persons in order to prevent a hazard.
- Please keep children and animals away from this appliance.

1.2 INSTALLATION WARNINGS

- Do not operate the appliance before it is fully installed.
- The appliance must be installed by an authorised technician. The manufacturer is not responsible for any damage that might be caused by defective placement and installation by unauthorised people.
- When the appliance is unpacked, make sure that it has not been damaged during transportation. In the case of a defect do not use the appliance and contact a qualified service agent immediately. The materials used for packaging (nylon, staplers, Styrofoam, etc.) may be harmful to children and they should be collected and removed immediately.
- Protect your appliance from the atmosphere. Do not expose it to sun, rain, snow, dust or excessive humidity.
- Materials around the appliance (i.e. cabinets) must be able to withstand a minimum temperature of

100°C.

- The temperature of the bottom surface of the hob may rise during operation, therefore a board must be installed underneath the product.

1.3 DURING USE

- Do not put flammable or combustible materials in or near the appliance while it is operating.



Do not leave the cooker unattended when cooking with solid or liquid oils. They may catch fire under extreme heating conditions. Never pour water on to flames that are caused by oil, instead switch the cooker off and cover the pan with its lid or a fire blanket.

- Always position pans over the centre of the cooking zone, and turn the handles to a safe position so they cannot be knocked or grabbed.
- If the product will not be used for a long period of time, turn the main control switch off.
- Make sure the appliance control knobs are always in the “0” (stop) position when the appliance is not in use.

1.4 DURING CLEANING AND MAINTENANCE

- Make sure that your appliance is turned off at the mains before carrying out any cleaning or maintenance operations.
- Do not remove the control knobs to clean the control panel.
- To maintain the efficiency and safety of your appliance, we recommend you always use original spare parts and to call our authorised service agents when needed.

CE Declaration of conformity

CE We declare that our products meet the applicable European Directives, Decisions and Regulations and the requirements listed in the standards referenced.

This appliance has been designed to be used only for home cooking. Any other use (such as heating a room) is improper and dangerous.

 The operating instructions apply to several models. You may notice differences between these instructions and your model.

Disposal of your old machine



This symbol on the product or on its packaging indicates that this product should not be treated as household waste. Instead it should be handed over to the applicable collection point for the recycling of electrical and electronic equipment. By ensuring this product is disposed of correctly, you will help prevent potential negative consequences for the environment and human health, which could otherwise be caused by inappropriate waste handling of this product. For more detailed information about recycling of this product, please contact your local city office, your household waste disposal service or the retailer who you purchased this product from.

2. INSTALLATION AND PREPARATION FOR USE

WARNING : This appliance must be installed by an authorised service person or qualified technician, according to the instructions in this guide and in compliance with the current local regulations.

- Incorrect installation may cause harm and damage, for which the manufacturer accepts no responsibility and the warranty will not be valid.
- Prior to installation, ensure that the local distribution conditions (electricity voltage and frequency and/or nature of the gas and gas pressure) and the adjustments of the appliance are compatible. The adjustment conditions for this appliance are stated on the label.
- The laws, ordinances, directives and standards in force in the country of use are to be followed (safety regulations, proper recycling in accordance with the regulations, etc.).

Instructions for the Installer

General instructions

- After removing the packaging material from the appliance and its accessories, ensure that the appliance is not damaged. If you suspect any damage, do not use it and contact an authorised service person or qualified technician immediately.
- Make sure that there are no flammable or combustible materials in the close vicinity, such as curtains, oil, cloth etc. which may catch fire.
- The worktop and furniture surrounding the appliance must be made of materials resistant to temperatures above 100°C.
- If a cooker hood or cupboard is to be installed above the appliance, the safety distance between cooktop and any cupboard/cooker hood should be as shown below.

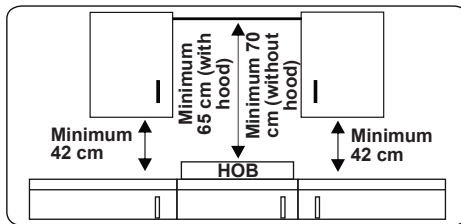

- The appliance should not be installed directly above a dishwasher, fridge, freezer, washing machine or clothes dryer.
- If the base of the appliance is accessible by hand, a barrier made from a suitable material must be fitted below the base of the appliance, ensuring that there is no access to the base of the appliance.

2.1 INSTALLATION OF THE HOB

The appliance is supplied with an installation kit including adhesive sealing material, fixing brackets and screws.

- Cut the aperture dimensions as indicated in the figure. Locate the aperture on the worktop so that, after the hob is installed, the following requirements are followed.

B (mm)	590	min. A (mm)	50
T (mm)	520	min. C (mm)	50
H (mm)	41-47.5	min. E (mm)	500
C1 (mm)	560	min. F (mm)	10
C2 (mm)	490	G (mm)	20
D (mm)	50	I (mm)	25
J (mm)	5		

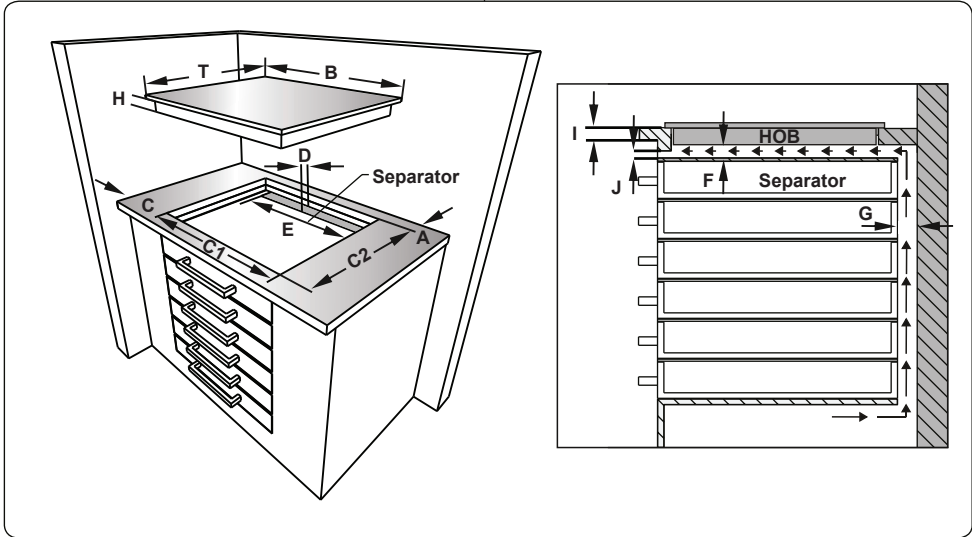
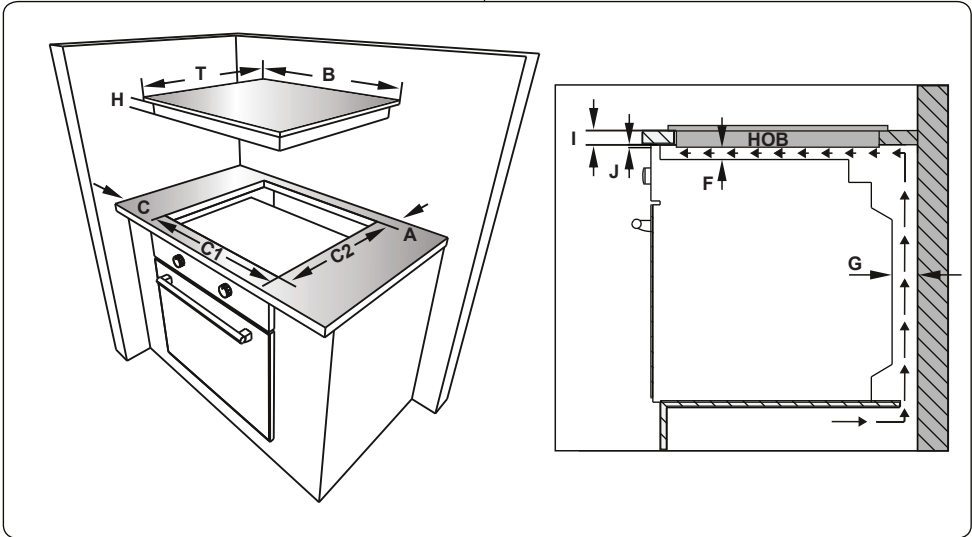

- Apply the supplied one-sided self-adhesive sealing tape all the way around the lower edge of the cooktop. Do not stretch the tape.

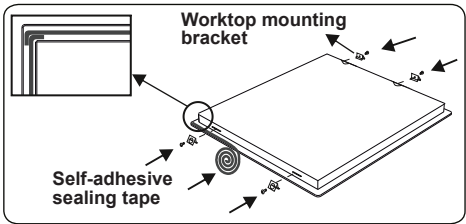

- Screw the 4 worktop mounting brackets on to the side walls of the appliance.

- Insert the appliance into the aperture.

2.2 ELECTRICAL CONNECTION AND SAFETY

⚠ WARNING: The electrical connection of this appliance should be carried out by an authorised service person or qualified electrician, according to the instructions in this guide and in compliance with the current local regulations.

⚠ WARNING: THE APPLIANCE MUST BE EARTHED.

- Before connecting the appliance to the power supply, the voltage rating of the appliance (stamped on the appliance identification plate) must be checked for correspondence to the available mains supply voltage, and the mains electric wiring should be capable of handling the appliance's power rating (also indicated on the identification plate).
- During installation, please ensure that isolated cables are used. An incorrect connection could damage your appliance. If the mains cable is damaged and needs to be replaced this should be done by a qualified person.
- Do not use adaptors, multiple sockets and/or extension leads.
- The supply cord should be kept away from hot parts of the appliance and must not be bent or compressed. Otherwise the cord may be damaged, causing a short circuit.
- If the appliance is not connected to the mains with a plug, a all-pole disconnecter switch (with at least 3 mm contact spacing) must be used in order to meet the safety regulations.
- The fused switch must be easily accessible once the appliance has been installed.
- Ensure all connections are adequately tightened.
- Fix the supply cable in the cable clamp and then close the cover.
- The terminal box connection is placed on the terminal box.

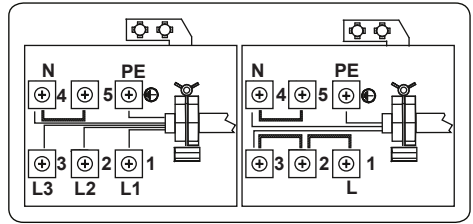

3. PRODUCT FEATURES



Important: Specifications for the product vary and the appearance of your appliance may differ from that shown in the figures below.

List of Components

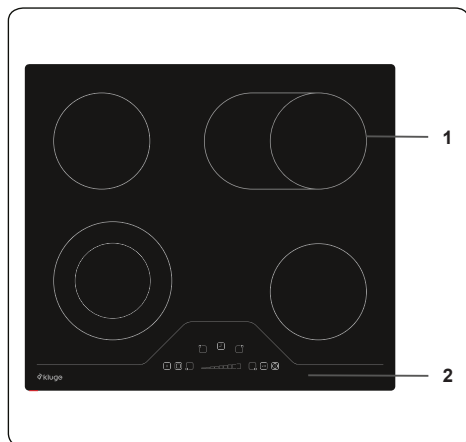

1. Ceramic Heater

2. Control Panel

4. USE OF PRODUCT

4.1 HOB CONTROLS

The appliance is operated by pressing buttons and the functions are confirmed by displays and audible sounds.

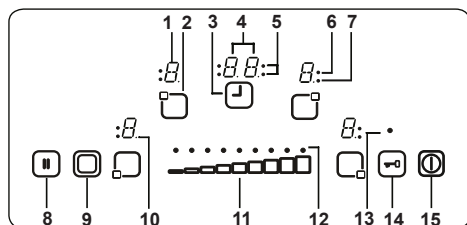

- 1- Heater display
- 2- Activate/Deactivate heater
- 3- Activate/Deactivate timer
- 4- Timer display
- 5- Timer function cooking zone indicators
- 6- Triple zone indicator
- 7- Dual zone indicator
- 8- Stop/Go
- 9- Dual/Triple zone selection
- 10- Decimal point
- 11- Heat setting/Timer sliding button
- 12- Heat setting/Timer sliding indicator
- 13- Key lock indicator
- 14- Key lock
- 15- On/Off

Mode Descriptions		
Stand-By-Mode	S-Mode	The mains is applied to the hob control and all heater displays are off or a residual heat display is active.
Operating-Mode	B-Mode	At least one heater display shows a heat setting between "0" and "9".
Lock Mode	VR-Mode	The hob control is locked.

Switching the Appliance On and Off

If the appliance is in Stand-By mode, it is put in Operating mode by pressing the On/Off button (15) for at least 1 second. A buzzer will sound to indicate the successful operation.

A "0" will appear on all heater displays and all decimal points for the heaters will flash (1 second on, 1 second off).

If there is no operation within 10 seconds, the display for all heaters will switch off.

If the displays switch off, the heater will be sent into Stand-By mode.

If (15) is pressed for more than 2 seconds (in Operating-Mode), the appliance will switch off and will enter S-Mode again. The appliance can be switched off by pressing (15) at any time; even if other buttons are pressed simultaneously.

If there is any residual heat from a heater, this will be indicated in the corresponding Heater Display by a "H".

Selecting a Heater

If a single heater is chosen with the corresponding Activate/Deactivate Heater Button (2), the Decimal Point of the Heater Display will flash. For the selected heater, the heat level can be set between 1 and 9 by touching the Heat Setting Slider Button (11).

The slider button must be pressed within 3 seconds of selecting a heater, otherwise the heater selection will be cleared and the heat setting Decimal Point will disappear. If there is no further operation within 10 seconds, the heater will return to S-Mode.

The heat setting can always be changed by pressing (11) to set a level between 1 and 9.

Each slider button operation or each display change will be accompanied by a buzzer sound.

Switching On the Dual and Triple Zones

Switching on the Dual Zone

The Dual Zone can be activated by pressing (9), after a heater and its corresponding desired heat level (between 1 and 9) has been selected. A buzzer will sound to confirm this operation. At the same time, the corresponding Dual Zone Indicator will illuminate. To deactivate the Dual Zone, press (9) again.

Switching on the Triple Zone

Similar to activating the Dual Zone, a triple zone can only be switched on if the basic zone of a heater has been selected and its corresponding heat level, between 1 and 9, has been set. This will be indicated by the illumination of the heater's corresponding decimal point.

If (9) is pressed, the signal will sound and the Dual Zone Indicator will illuminate. If (9) is pressed a second time, another buzzer will sound to indicate the activation of the

Triple Zone. The Triple Zone Indicator will illuminate to confirm this.

Pressing  again will switch off the Triple Zone of the heater. Each operation causes a status change of the Dual and Triple Zones in the following manner: dual zone on/off, triple zone on, all extended zones off, dual zone on/off, triple zone on, all zones off, and so on.

Set Cooking Level with and without Heat Boost

All heaters are equipped with the heat boost function.

If the heat boost is required, set the heat to 0 using the slider then to level 9. Once level 9 has been reached, the display will flash "A" alternating with the heat setting value "9" to show the heat boost is active.



If the heat boost is active, the heater will operate with maximum power for a period of time dependent on the heat setting selected before the heat boost was activated.

Once the heat boost time has ended, only the heat setting will be indicated on the heater display.

The heat boost can be deactivated by pressing the Sliding Button until the heat setting "0" is displayed.

Switching Off Individual Heaters

A selected heater can be turned off in 3 different ways:

- Simultaneous pressing of the right and left sides of the slider button

- Reduction of the heat setting to "0" using the slider button

- Use of the timer switch-off function for the corresponding heater.

Timer Function

The control can run a maximum of 4 heater-assigned timers and 1 minute minder timer (which is not assigned to a heater) simultaneously. The timers can only be used in B-Mode. A heater timer can only be assigned to an active heater which has been set to a level between 1 and 9. The minute minder timer is independent of any heater.

In order to use both functions, the timer function must be activated using the Activate/Deactivate Timer button .

Pressing  for the first time after activating the heaters will control the minute minder

timer (no Cooking Zone Indicator will be flashing, they are all on or off).

Pressing  for a second time will assign a timer to one of the activated heaters. The Cooking Zone Indicator will flash.

Pressing  again, will assign the next timer in a clockwise direction to the next active heater, and so on.

Minute Minder Timer

The minute minder timer can be operated by pressing , whether a heater has been activated or not, and is selected only when all Cooking Zone Indicators are either on or off, i.e. none will be flashing.



The Timer Display will show "00" to indicate the timer is active. The decimal point on the Timer Display indicates that  can now be used to set the timer value.

The minute minder timer will begin counting down once it has been set, it will not stop if the appliance is switched off or if the Key Lock function is activated.

Once it has reached zero, "00" will be displayed on the Timer Display and the buzzer will sound. Press any button to stop the buzzer sounding.

Heater Timer

Heater Timers can only be set when a heater has been activated, i.e. a heater level must be set between 1 and 9.

Pressing  once will activate the minute minder timer, pressing  again will assign the timer to an activated heater. This will be indicated by the corresponding Cooking Zone Indicator flashing.

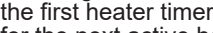
Pressing  for a third time, after setting the first heater timer, will activate the timer for the next active heater in a clockwise direction. This will be indicated by its corresponding Cooking Zone Indicator flashing. Pressing  will allow the timer to be set a value for the active heater.

The timer for the heater that was set first will be indicated by the illumination of its corresponding Cooking Zone Indicator. Pressing  again will allow more timers to be assigned to the other activated heaters. The Timer Display will change, 10 seconds after the last operation, to the timer that will run out next. The number of timers that are running will be indicated by the number of illuminated Cooking Zone Indicators.

The timer values for the heater timer and minute minder timer can be displayed by

pressing , a Cooking Zone Indicator will flash for the timer it is assigned to. If no Cooking Zone Indicator flashes, the minute minder timer value will be shown on the Timer Display.

All heater timers can be removed by switching the appliance to S-Mode using , however this will have no effect on the minute minder timer which will continue counting down.

To remove a timer in Operation Mode, first select the timer using the Activate/Deactivate Timer button until the desired timer is displayed on the Timer Display. It can then be removed in two ways:

- Decrease the value by using the slider button until "00" is shown on the Timer Display
- Press the right and left sides of the slider button simultaneously until "00" is shown on the Timer Display

Once a timer reaches "00", the level of its corresponding heater will also set to "0". The end of both the heater timer and the minute minder timer is indicated by a buzzer sound, this can be stopped by pressing any button.

Key Lock

The key lock function is used to set 'safe mode' on the appliance and can only be used in Operating Mode (B-Mode). The lock function becomes active when the Key Lock button  is pressed for at least 2 seconds. This operation is acknowledged by a buzzer and the Key Lock Indicator will flash to indicate the heater will be locked.

If the heater is locked, it will only be possible to switch the appliance off by pressing , all other buttons are blocked and it will not be possible to make any adjustments by pressing the buttons. If any other button is pressed in the lock mode, the buzzer will sound and the Key Lock Indicator will flash.

Only the switch-off operation by pressing  is possible. However, if the appliance is switched off, it can not be restarted again without being unlocked.

Press  to deactivate the Key Lock function, the Key Lock Indicator will disappear. The hob controls can now be operated as normal.

Child Lock

The Child Lock function is used to lock the appliance in a complicated multi-step

process. Child lock (and unlocking) is only available in the S-Mode.

First,  must be pressed until the buzzer sounds, then simultaneously press the right and left sides of the slider button for at least 0.5 seconds, but no longer than 1 second. Following this, press the right side of the slider button only to activate the child lock. All four heater displays will show "L" as confirmation.

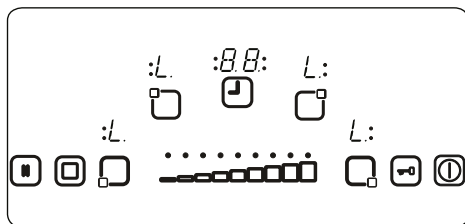

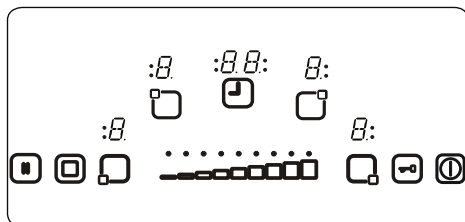

If the minute minder timer is still running, it will proceed until "00" is reached and the timer will sound. After confirmation of timer completion, the appliance will be fully locked. None of the buttons can be used as long as the appliance is locked.

Child lock can be deactivated by pressing  until the buzzer sounds. Then press the left and right sides of the slider button simultaneously for at least 0.5 seconds, followed by pressing the left side of the slider button only. As confirmation for successful unlocking, "L" will no longer be displayed.



Stop & Go

The Stop & Go function is used for pausing the operation of the heaters during use. If the Stop & Go button  is pressed while the heaters are in operation, all the heaters will switch off. Pressing  for a second time, will switch all the heaters back on.

Touch Control Safety Functions

The following safety functions are available to avoid unintended operations.

Sensor Safety Cut-Off

Button monitoring is included to prevent the

appliance from unwanted button operation. In cases where one or more buttons are pressed for longer than 12 seconds, the buzzer will sound for ten minutes to indicate an incorrect operation and the appliance will switch off. For example, an object may be placed on a button, or there could be a sensor failure and so on.

The safety switch-off will cause the hob to go into S-mode and all heater displays will flash "F". If there is no incorrect operation present, both the visual and audible signals will disappear.

If residual heat is present, "H" will be displayed on all other heater displays.

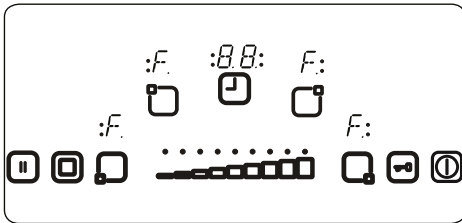

Over Temperature Switch-Off

Due to the controls being very close to the heater in the middle of the front of the hob, it can occur that an incorrectly placed pot is not sensed by the sensor safety cut-off therefore heating up the hob to a very high temperature. This makes the glass and the buttons dangerous to touch.

To prevent the hob control unit from damage, the controls constantly monitor the temperature and the hob will automatically switch off if overheating occurs.

This will be indicated by the letter "t" in the heater displays until the temperature decreases.

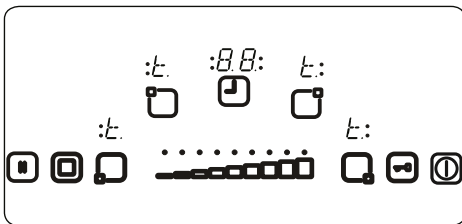

Once the temperature has dropped, the "t" in the heater display will disappear and the hob control unit will revert back into S-Mode. This means that the user can reactivate the appliance by pressing the power button.

Operating Time Limitations

The hob control unit has a limitation on the operating time. If the heat setting for a heater has not been changed for a certain time, the heater will switch off automatically. A "0" will be displayed for 10 seconds, however there may be some residual heat present. The limit of the operating time depends on the selected heat setting. If a timer was associated with the heater, '00' will be shown on the Timer Display for 10 seconds. After this, the Timer Display will switch off.

After a heater automatically switches off, as described above, the heater can be used and the maximum operating time for this heat setting is applied.

Residual Heat Functions

After all cooking processes, some heat will be stored in the vitroceramic glass called residual heat. The appliance can calculate roughly how hot this glass is. If the calculated temperature is higher than + 60 °C, then this will be indicated in the corresponding heater display for as long as the calculated temperature remains above + 60 °C, even after the appliance has been switched off.

The residual heat indicator has the lowest priority and is overwritten by every other display value, including during safety switch-off and the displaying of an error code. When voltage is supplied to the hob after a power interruption, the residual heat display indicator will flash. If a heater had a residual heat of greater than + 60 °C before the power interruption occurred, the display will flash while the residual heat remains or until the heater is selected for another cooking operation.

Hints and Tips

Important: When ceramic heaters are operated in higher heat settings, the heated areas may be seen switching on and off. This is due to a safety device, which prevents the glass from overheating. This is normal at high temperatures, causing no damage to the hob and little delay in cooking times.

WARNING:

- Never operate the hob without pans on the cooking zone.
- Only use flat saucepans with a sufficiently thick base.
- Make sure the bottom of the pan is dry before placing it on the hob.

- While the cooking zone is in operation, it is important to ensure that the pan is centred correctly above the zone.
- In order to conserve energy, never use a pan with a different diameter to the hotplate being used.

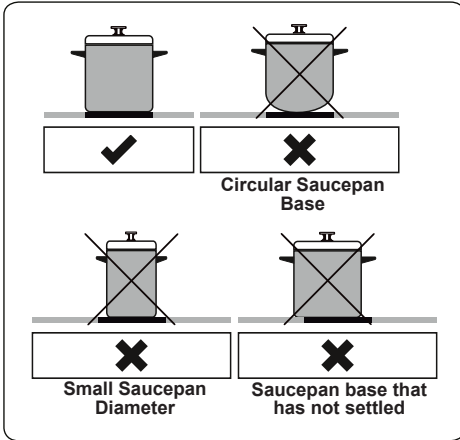

- Do not use saucepans with rough bottoms since these can scratch the glass ceramic surface.
- If possible, always place lids on the pans.
- The temperature of accessible parts may become high while the appliance is operating. Keep children and animals well away from the hob during operation and until it has fully cooled after operation.
- If you notice a crack on the cooktop, it must be switched off immediately and replaced by authorised service personnel.

5. CLEANING AND MAINTENANCE

5.1 CLEANING

WARNING: Switch off the appliance and allow it to cool before cleaning is to be carried out.

General Instructions

- Check whether the cleaning materials are appropriate and recommended by the manufacturer before use on your appliance.

- Use cream cleaners or liquid cleaners which do not contain particles. Do not use caustic (corrosive) creams, abrasive cleaning powders, rough wire wool or hard tools as they may damage the cooker surfaces.

Do not use cleaners that contain particles, as they may scratch the glass, enamelled and/or painted parts of your appliance.

- Should any liquids overflow, clean them immediately to avoid parts becoming damaged.

Do not use steam cleaners for cleaning any part of the appliance.

Cleaning the Ceramic Glass

Ceramic glass can hold heavy utensils but may be broken if it is hit with a sharp object.

WARNING: Ceramic Cooktops - if the surface is cracked, to avoid the possibility of an electric shock, switch off the appliance and call for service.

- Use a cream or liquid cleaner to clean the vitroc ceramic glass. Then, rinse and dry them thoroughly with a dry cloth.

Do not use cleaning materials meant for steel as they may damage the glass.

- If substances with a low melting point are used in the cooker's base or coatings, they can damage the glass-ceramic cooktop. If plastic, tin foil, sugar or sugary foods have fallen on the hot glass-ceramic cooktop, please scrape it off the hot surface as quickly and as safely as possible. If these substances melt, they can damage the glass-ceramic cooktop. When you cook very sugary items like jam, apply a layer of a suitable protective agent beforehand if it is possible.

- Dust on the surface must be cleaned with a wet cloth.

- Any changes in colour to the ceramic glass will not affect the structure or durability of the ceramic and is not due to a change in the material.

Colour changes to the ceramic glass may be for a number of reasons:

1. Spilt food has not been cleaned off the surface.
2. Using incorrect dishes on the hob will

erode the surface.

3. Using the wrong cleaning materials.

Cleaning the Stainless Steel Parts (if available)

- Clean the stainless steel parts of your appliance on a regular basis.
- Wipe the stainless steel parts with a soft cloth soaked in only water. Then, dry them thoroughly with a dry cloth.



Do not clean the stainless steel parts while they are still hot from cooking.



Do not leave vinegar, coffee, milk, salt, water, lemon or tomato juice on the stainless steel for a long time.

6. TROUBLESHOOTING&TRANSPORT

6.1 TROUBLESHOOTING



If you still have a problem with your appliance after checking these basic troubleshooting steps, please contact an authorised service person or qualified technician.

Problem	Possible Cause	Solution
Hob control card's display is blacked out. The hob or cooking zones cannot be switched on.	There is no power supply.	Check the household fuse for the appliance. Check whether there is a power cut by trying other electronic appliances.
The hob switches off while it is in use and an 'F' flashes on each display.	The controls are damp or an object is resting on them.	Dry the controls or remove the object.
The hob switches off while it is use.	One of the cooking zones has been on for too long.	You can use the cooking zone again by switching it back on.
The hob controls are not working and the child lock LED is on.	The child lock is active.	Switch off the child lock.

6.2 TRANSPORT

If you need to transport the product, use the original product packaging and carry it using its original case. Follow the transport signs on the packaging. Tape all independent parts to the product to prevent damaging the product during transport.

If you do not have the original packaging, prepare a carriage box so that the appliance, especially the external surfaces of the product, is protected against external threats.

Vielen Dank, dass Sie sich für dieses Produkt entschieden haben.

Diese Gebrauchsanweisung enthält wichtige Sicherheitshinweise sowie Hinweise zum Gebrauch und der Wartung Ihres Gerätes. Lesen Sie diese Gebrauchsanweisung vor der ersten Benutzung des Geräts aufmerksam durch, und bewahren Sie sie sorgfältig auf.

Symbol	Typ	Bedeutung
	WARNUNG	Gefahr von schweren Verletzungen oder Lebensgefahr
	GEFAHR EINES ELEKTRISCHEN SCHLAGES	Gefährliche Spannung
	BRANDGEFAHR	Warnung: Brandgefahr / entflammbare Materialien
	ACHTUNG	Gefahr von Personen- und Sachschäden
	WICHTIG / HINWEIS	Bestimmungsgemäße Verwendung des Gerätes

INHALT

1. SICHERHEITSHINWEISE.....	4
1.1 Allgemeine Sicherheitshinweise	4
1.2 Hinweise zum Aufstellen und Anschließen	7
1.3 Während des Betriebs	7
1.4 Warnhinweise zur Reinigung und Wartung	8
2.Installation und Vorbereitung für den Gebrauch.....	10
2.1 Einbauen des Kochfeldes.....	10
2.2 Elektrischer Anschluss und Sicherheitshinweise.....	12
3.PRODUKTMERKMALE	13
4.Verwenden des Produkts.....	14
4.1 Kochfeld-Einstellknöpfe.....	14
5.REINIGUNG UND WARTUNG	20
5.1 Reinigung	20
6.FEHLERBEHEBUNG UND TRANSPORT	21
6.1 Fehlerbehebung	21
6.2 Transport	21

1. SICHERHEITSHINWEISE

- Lesen Sie diese Gebrauchsanweisung aufmerksam durch, bevor Sie das Gerät verwenden, und bewahren Sie sie an einem zugänglichen Ort auf, um bei Bedarf wichtige Informationen nachschlagen zu können.
- Diese Gebrauchsanweisung wurde für mehrere Modelle erstellt. Daher verfügt Ihr Gerät möglicherweise nicht über einige der Eigenschaften, die in diesem Dokument beschrieben werden. Achten Sie daher besonders auf die Abbildungen, wenn Sie die Gebrauchsanweisung lesen.

1.1 ALLGEMEINE SICHERHEITSHINWEISE

- Dieses Gerät darf von Kindern ab 8 Jahren sowie von Personen mit eingeschränkten körperlichen, sensorischen oder geistigen Fähigkeiten bzw. mit mangelnder Erfahrung oder mangelnden Kenntnissen verwendet werden, sofern diese unter Aufsicht handeln oder hinsichtlich der sicheren Bedienung des Geräts angewiesen wurden und die möglichen Risiken kennen. Das Gerät ist kein Kinderspielzeug – halten Sie Kinder davon fern. Kinder dürfen Reinigungs- und Wartungsmaßnahmen am Gerät nur unter Aufsicht Erwachsener durchführen.



 **WARNUNG:** Das Gerät und die zugänglichen Geräteteile werden während des Betriebs heiß. Achten Sie darauf, dass Sie keine Heizelemente berühren. Halten Sie Kinder unter 8 Jahren vom Gerät fern, wenn sie nicht durchgehend beaufsichtigt werden.

  **WARNUNG:** Unbeaufsichtigtes Kochen auf einem Kochfeld mit Fett oder Öl kann gefährlich sein

und einen Brand verursachen. Versuchen Sie NIEMALS einen Brand mit Wasser zu löschen. Schalten Sie stattdessen den Herd aus, und bedecken Sie die Flamme mit einem Deckel oder einer Feuerdecke.

 **VORSICHT:** Die Garvorgang muss überwacht werden. Ein kurzfristiger Garvorgang muss ständig überwacht werden.

  **WARNUNG:** Brandgefahr: Legen Sie keine Gegenstände auf dem Kochfeld ab.

  **WARNUNG:** Hat die Oberfläche Sprünge, müssen Sie das Gerät sofort ausschalten. Es besteht Stromschlaggefahr.

- Entfernen Sie bei Kochfeldern mit Abdeckung vor dem Öffnen der Abdeckung alle darauf vorhandenen Verunreinigungen (verschüttetes Kochgut). Lassen Sie die Kochfelder stets abkühlen, bevor Sie die Abdeckung schließen.
- Betreiben Sie das Gerät nicht über eine externe Zeitschaltuhr oder eine separate Fernsteuerung.
- Verwenden Sie keine aggressiven oder scheuernden Reinigungsmittel oder Schleifvlies, um die Oberflächen von Backöfen zu reinigen. Dabei können Oberflächen zerkratzen, was zum Bersten der Türscheibe oder Schäden an Oberflächen führen kann.
- Reinigen Sie das Gerät nicht mit einem Dampfstrahlreiniger.
- Das Gerät wurde unter Einhaltung der einschlägigen lokalen und internationalen Normen und Vorschriften hergestellt.
- Wartungs- und Reparaturarbeiten dürfen nur von autorisierten Servicetechnikern durchgeführt

werden. Installations- oder Reparaturarbeiten, die von nicht autorisierten Technikern ausgeführt werden, können Sie gefährden. Nehmen Sie keine Änderungen an den Eigenschaften des Herdes vor. Es besteht Unfallgefahr durch Verwendung ungeeigneter Schutzabdeckungen für das Kochfeld.

- Vergewissern Sie sich vor dem Anschluss des Gerätes, dass die lokalen Versorgungsbedingungen (Gasart und Gasdruck im Gasversorgungsnetz und/ oder Spannung und Frequenz des Stromnetzes) kompatibel zu den technischen Daten des Gerätes sind. Die technischen Daten für dieses Gerät sind auf dem Typenschild angegeben.

 **ACHTUNG:** Dieses Gerät ist nur zum Kochen von Lebensmitteln, für den Gebrauch im Haushalt sowie ausschließlich zur Verwendung in Innenräumen bestimmt. Es sollte nicht für andere Zwecke oder in einem anderen Anwendungsbereich, z. B. außerhalb vom Haushalt, in einer gewerblichen Umgebung oder zum Beheizen eines Raumes verwendet werden.

- Es wurden alle erforderlichen Maßnahmen ergriffen, um Ihre Sicherheit zu gewährleisten. Da das Glas brechen kann, muss beim Reinigen vorsichtig vorgegangen werden, um Kratzer zu vermeiden. Verhindern Sie ein Schlagen oder Klopfen mit Zubehör auf das Glas.
- Stellen Sie sicher, dass das Netzkabel bei der Installation nicht eingeklemmt oder beschädigt wird. Wenn das Netzkabel beschädigt ist, muss es vom Hersteller, einem autorisierten Kundendienst oder einer gleichermaßen qualifizierten Person ersetzt werden, um Gefahren zu vermeiden.
- Bitte halten Sie Kinder und Tiere von diesem Gerät fern.

1.2 HINWEISE ZUM AUFSTELLEN UND ANSCHLIESSEN

- Nehmen Sie den Herd erst in Betrieb, nachdem er vollständig installiert wurde.
- Das Gerät darf nur von einem autorisierten Techniker installiert werden. Der Hersteller ist nicht haftbar für Schäden, die durch falsche Aufstellung oder wegen der Installation durch nicht autorisierte Personen verursacht werden.
- Während Sie das Gerät auspacken, sollten Sie es auf Transportschäden überprüfen. Falls Sie einen Schaden feststellen, verwenden Sie das Gerät nicht, sondern setzen Sie sich umgehend mit einem qualifizierten Kundendienst in Verbindung. Da die für die Verpackung verwendeten Materialien (Nylon, Heftklammern, Styropor usw.) für Kinder gefährlich sein können, sollten Sie diese einsammeln und sofort entsorgen.
- Schützen Sie das Gerät vor Umwelteinflüssen. Setzen Sie es niemals Einflüssen wie Sonne, Regen, Schnee, Staub oder hoher Feuchte aus.
- Die das Gerät umgebenden Materialien (z. B. Schrank) müssen in der Lage sein, einer Temperatur von mindestens 100°C standzuhalten.
- An der Unterseite des Kochfeldes können während des Betriebs erhöhte Temperaturen auftreten. Montieren Sie daher eine Abschirmplatte unter dem Gerät.

1.3 WÄHREND DES BETRIEBS

- Stellen Sie während des Betriebs keine entflammbaren oder brennbaren Materialien in das Gerät oder in die Nähe des Gerätes.



Lassen Sie den Herd beim Kochen mit festen oder flüssigen Fetten niemals unbeaufsichtigt. Diese

können bei sehr hohen Temperaturen in Brand geraten. Gießen Sie niemals Wasser in brennendes Fett oder Öl. Schalten Sie stattdessen den Herd aus, und decken Sie die Pfanne mit ihrem Deckel oder einer Feuerdecke zu.

- Stellen Sie Pfannen immer mittig auf die Kochzone, und drehen Sie die Griffe in eine sichere Position, damit sie nicht angestoßen werden oder sich verfangen.
- Wenn das Gerät längere Zeit nicht benutzt wird, schalten Sie den Netzauptschalter aus.
- Achten Sie stets darauf, dass die Einstellknöpfe in der Stellung „0“ (Aus) stehen, wenn das Gerät nicht verwendet wird.

1.4 WARNHINWEISE ZUR REINIGUNG UND WARTUNG

- Vergewissern Sie sich, dass die Spannungsversorgung zum Gerät netzseitig unterbrochen ist, bevor jegliche Reinigungs- oder Wartungsarbeiten durchgeführt werden.
- Entfernen Sie nicht die Einstellknöpfe, um das Bedienfeld zu reinigen.
- Um einen ordnungsgemäßen Betrieb sowie die größtmögliche Sicherheit für Ihr Gerät sicherzustellen, empfehlen wir, stets Original-Ersatzteile zu verwenden und bei Bedarf stets einen autorisierten Kundendienst zu rufen.

CE-Konformitätserklärung

 Unsere Produkte entsprechen den geltenden EG-Richtlinien, -Beschlüssen und -Verordnungen sowie den Anforderungen der Normen, auf die verwiesen wird.

Dieses Gerät wurde ausschließlich für das Kochen zu

Hause ausgelegt. Jegliche andere Verwendung, wie das Beheizen eines Raumes, ist unsachgemäß und gefährlich.

 Die Gebrauchsanweisungen gelten für mehrere Modelle. Möglicherweise gibt es Abweichungen zwischen der Gebrauchsanweisung und Ihrem Modell.

Entsorgung von Altgeräten



Das Symbol auf dem Gerät oder der Verpackung weist darauf hin, dass dieses Gerät nicht in den Hausmüll gehört. Es muss stattdessen an die entsprechende Sammelstelle für das Recycling von elektrischen und elektronischen Geräten übergeben werden. Indem Sie sicherstellen, dass dieses Gerät ordnungsgemäß entsorgt wird, helfen Sie bei der Vermeidung möglicher negativer Auswirkungen auf die Umwelt und die menschliche Gesundheit, die durch eine nicht vorschriftsmäßige Entsorgung entstehen können. Wenden Sie sich für weitere Informationen hinsichtlich Wiederverwertung und Recycling des Gerätes an die zuständigen Behörden vor Ort, an die städtische Müllabfuhr oder an Ihren Fachhändler, bei dem Sie das Gerät erworben haben.

2. Installation und Vorbereitung für den Gebrauch

! WARNUNG: Das Gerät muss von einem autorisierten Servicemitarbeiter oder einem qualifizierten Techniker gemäß den Hinweisen in dieser Gebrauchsanweisung und unter Einhaltung der geltenden lokalen Vorschriften installiert werden.

- Eine unsachgemäße Installation kann zu Personen- und Sachschäden führen, für die der Hersteller keine Haftung übernimmt und die nicht von der Garantie abgedeckt sind.
- Vergewissern Sie sich vor der Installation des Geräts, dass die lokalen Versorgungsbedingungen (Spannung und Frequenz des Stromnetzes und/oder Gasart und Gasdruck im Gasversorgungsnetz) kompatibel zu den Einstellungen des Gerätes ist. Die Anschlusswerte für dieses Gerät sind auf dem Typenschild angegeben.
- Die im Einsatzland geltenden Gesetze, Verordnungen, Richtlinien und Normen sind einzuhalten (Sicherheitsbestimmungen, sach- und ordnungsgemäßes Recycling usw.).

Hinweise für den Installateur

Allgemeine Hinweise

- Nachdem Sie die Verpackung von dem Gerät und dem Zubehör entfernt haben, vergewissern Sie sich, dass keine Schäden vorhanden sind. Wenn Sie einen Schaden vermuten, verwenden Sie das Gerät nicht, und wenden Sie sich umgehend an einen autorisierten Servicemitarbeiter oder einen qualifizierten Techniker.
- Stellen Sie sicher, dass sich in der direkten Nähe des Gerätes keine entzündlichen oder brennbaren Materialien wie Gardinen, Öl, Kleidung usw. befinden, die in Brand geraten könnten.
- Die Arbeitsplatte und Möbel, die das Gerät umgeben, müssen aus Materialien gefertigt sein, die Temperaturen von über 100°C standhalten können.
- Wenn über dem Gerät eine Dunstabzugshaube oder ein Schrank montiert werden sollen, muss der Sicherheitsabstand zwischen der

Kochfeldoberfläche und jeglichem Schrank/jeglicher Dunstabzugshaube in der Abbildung unten aufgeführten Werten entsprechen.

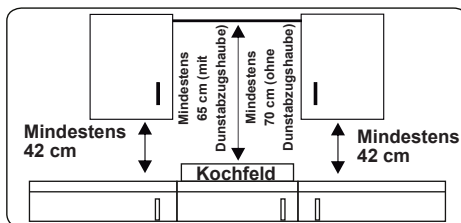

- Das Gerät sollte nicht direkt über einem Geschirrspüler, einem Kühlschrank, einem Gefrierschrank, einer Waschmaschine oder einem Wäschetrockner installiert werden.
- Wenn die Unterseite des Gerätes per Hand zugänglich ist, muss die Unterseite mit einer Vorrichtung aus geeignetem Material abgeschirmt werden, sodass kein Zugang zur Unterseite des Gerätes besteht.

2.1 EINBAUEN DES KOCHFELDES

Das Gerät wird mit einem Einbakit geliefert, das eine Klebedichtung, Befestigungsklammern und Schrauben umfasst.

- Den Ausschnitt gemäß den in der Abbildung dargestellten Abmessungen ausschneiden. Den Ausschnitt auf der Arbeitsplatte so einmessen, dass nach dem Einbauen des Kochfeldes die folgenden Maßvorgaben erfüllt sind:

B (mm)	590	min. A (mm)	50
T (mm)	520	min. C (mm)	50
H (mm)	41-47.5	min. E (mm)	500
C1 (mm)	560	min. F (mm)	10
C2 (mm)	490	G (mm)	20
D (mm)	50	I (mm)	25
J (mm)	5		

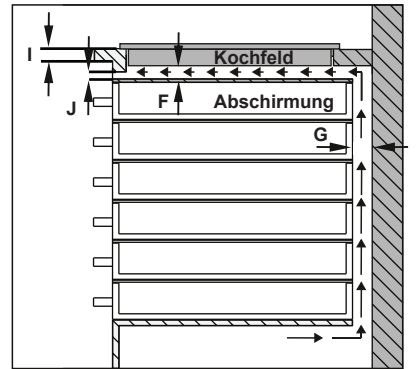
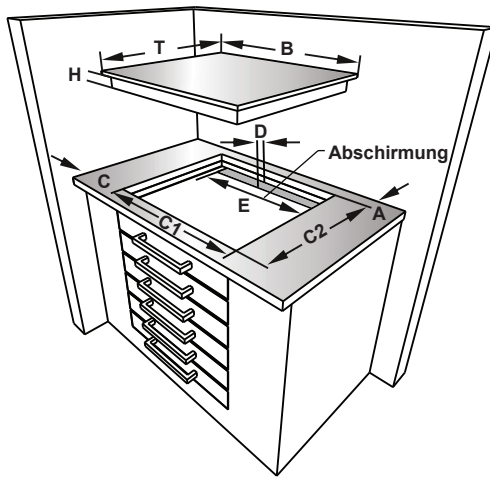
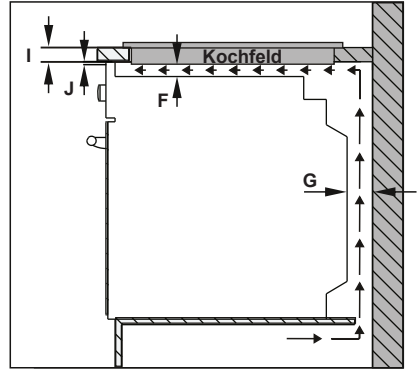
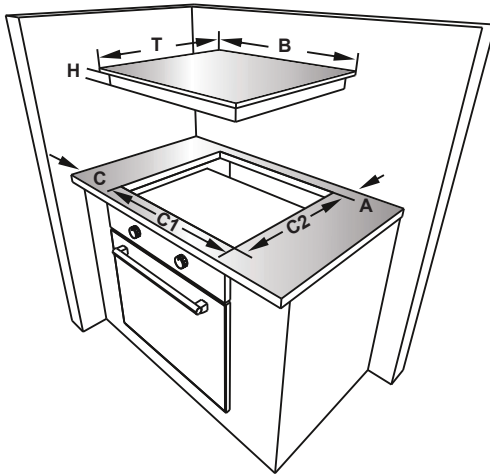

- Das mitgelieferte, einseitig selbstklebende Dichtband umlaufend um die Unterkante der Kochfeldoberfläche herum aufkleben. Das Klebedichtung nicht dehnen.

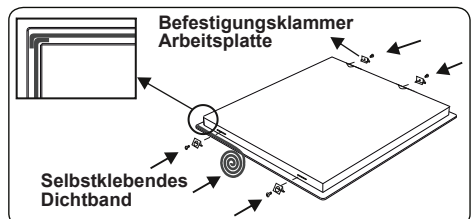

- Die vier Befestigungsklammern für die Arbeitsplatte an den Seiten des Gerätes

festschrauben.

- Das Gerät in den Ausschnitt einsetzen.

2.2 ELEKTRISCHER ANSCHLUSS UND SICHERHEITSHINWEISE

! WARNUNG: Der elektrische Anschluss des Gerätes muss von einem autorisierten Servicemitarbeiter oder einer qualifizierten Elektrofachkraft gemäß den Hinweisen in dieser Gebrauchsanweisung und unter Einhaltung der geltenden lokalen Vorschriften durchgeführt werden.

! WARNUNG: Das Gerät muss geerdet sein.

- Vor dem Anschluss des Gerätes an die Spannungsversorgung, die Übereinstimmung der Nennspannung des Gerätes (auf dem Typenschild angegeben) mit der anliegenden Netzversorgungsspannung sicherstellen, und die Netzverkabelung muss für die Leistungsaufnahme des Gerätes ausgelegt sein (ebenfalls auf dem Typenschild angegeben).
- Sicherstellen, dass für den Anschluss isolierte Kabel verwendet werden. Bei einem falsch ausgeführten Anschluss kann das Gerät beschädigt werden. Ein beschädigtes Netzkabel darf nur von einer qualifizierten Fachkraft ausgetauscht werden.
- Keine Adapter, Mehrfachsteckdosen und/oder Verlängerungskabel verwenden.
- Das Netzkabel muss von heißen Teilen des Gerätes ferngehalten werden und darf nicht gebogen oder gequetscht werden. Andernfalls kann das Kabel beschädigt und ein Kurzschluss verursacht werden.
- Wird das Gerät nicht mit einem Stecker angeschlossen, muss ein allpoliger Trennschalter (mit mindestens 3 mm Kontaktabstand) zwischengeschaltet werden, um die Sicherheitsvorschriften zu erfüllen.
- Der mit Sicherungen abgesicherte Schalter muss auch nach dem Einbau des Gerätes leicht zugänglich sein.
- Sicherstellen, dass alle Anschlüsse ordnungsgemäß festgezogen sind.
- Das Anschlusskabel mit einer

Kabelschelle zugentlasten und die Abdeckung schließen.

- Der richtige Klemmenanschluss ist auf dem Anschlusskasten dargestellt.

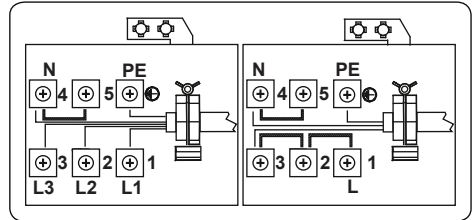

3. PRODUKTMERKMALE



Wichtig:Die Merkmale der einzelnen Produkte können sich unterscheiden und Ihr Gerät sieht möglicherweise anders aus als auf den Abbildungen.

Liste der Komponenten

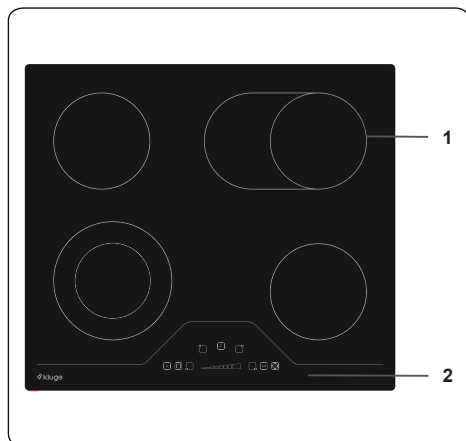

1.Glaskeramikkochzone

2.Bedienfeld

4. Verwenden des Produkts

4.1 KOCHFELD-EINSTELLKNÖPFE

Die Bedienung des Gerätes erfolgt per Tastendruck, und die eingestellten Funktionen werden per Anzeige oder entsprechenden akustischen Signalen bestätigt.

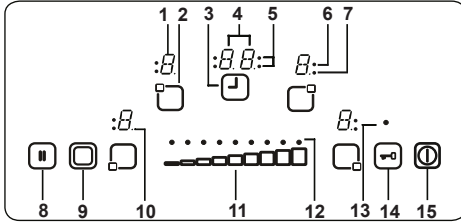

- 1 – Kochstufenanzeige
- 2 – Kochzone aktivieren/deaktivieren
- 3 – Timer aktivieren/deaktivieren
- 4 – Timer-Anzeige
- 5 – Timer-Funktions-/Kochzonenanzeigen
- 6 – Dreikreis-Zonen-Anzeige
- 7 – Zweikreis-Zonen-Anzeige
- 8 – Stopp/Weiter
- 9 – Zweikreis-/Dreikreis-Zonen-Auswahl
- 10 – Dezimalpunkt
- 11 – Schieberegler (Touch-Slider-Bedienung) für Kochstufe/Timer
- 12 – Schieberegler-Anzeige für Kochstufe/Timer
- 13 – Sperranzeige
- 14 – Tastensperre
- 15 – Ein/Aus

Beschreibung der Modi		
Standby-Modus	S-Modus	Die Spannungsversorgung liegt am Bedienfeld an, und alle Kochstufenanzeigen sind ausgeschaltet bzw. ist nur die Restwärmanzeige aktiv.
Betriebsmodus	B-Modus	Bei mindestens einer Kochzone wird eine Kochstufe zwischen „0“ und „9“ angezeigt.
Sperrmodus	VR-Modus	Das Bedienfeld ist gesperrt.

Ein- und Ausschalten des Gerätes

Wenn sich das Gerät im Standby-Modus befindet, können Sie es in den

Betriebsmodus versetzen, indem Sie die Ein/Aus-Taste mindestens 1 Sekunde lang gedrückt halten. Der erfolgreiche Abschluss des Vorgangs wird durch ein akustisches Signal bestätigt.

Daraufhin wird auf allen Kochstufenanzeigen der Wert „0“ angezeigt, und alle Dezimalpunkte an allen Kochstufenanzeigen blinken (1 Sekunde Ein, 1 Sekunde Aus).

Wenn innerhalb von 10 Sekunden keine Tasten betätigt werden, werden alle Kochstufenanzeigen ausgeschaltet.

Dabei werden die jeweiligen Kochzonen wieder in den Standby-Modus versetzt.

Wenn Sie die Taste länger als 2 Sekunden gedrückt halten (im Betriebsmodus), kehrt das Gerät in den Standby-Modus zurück. Sie können das Gerät jederzeit ausschalten, indem Sie die Taste drücken. Dies gilt auch, wenn gleichzeitig andere Tasten gedrückt werden.

Falls an einer Kochzone noch Restwärme vorhanden ist, wird dies in der entsprechenden Kochstufenanzeige mit dem Wert „H“ angezeigt.

Auswählen einer Kochzone

Wenn eine einzelne Kochzone über die Taste zum Aktivieren/Deaktivieren ausgewählt wird, beginnt der Dezimalpunkt der Kochstufenanzeige zu blinken. Sie können für die ausgewählte Kochzone eine Kochstufe zwischen „1“ und „9“ auswählen, indem Sie den Kochstufen-Schieberegler (Touch-Slider-Bedienung) drücken.



Der Schieberegler (Touch-Slider-Bedienung) muss innerhalb von 3 Sekunden gedrückt werden, nachdem Sie die Kochzone ausgewählt haben. Andernfalls wird die Kochzonenauswahl gelöscht, und es wird kein blinkender Dezimalpunkt mehr angezeigt. Wenn innerhalb von 10 Sekunden keine Tasten betätigt werden, wird die Kochzone wieder in den Standby-Modus versetzt.

Sie die Kochstufe mit dem Schieberegler (Touch-Slider-Bedienung) jederzeit auf einen Wert zwischen „1“ und „9“ einstellen.

Jedes Betätigen des Schiebereglers (Touch-Slider-Bedienung) oder jede Änderung der Anzeige wird mit einem akustischen Signal bestätigt.



Einschalten der Zweikreis- und Dreikreis-Zonen

Einschalten der Zweikreis-Zone

Die Zweikreis-Zone kann aktiviert werden, indem Sie auf die Taste  drücken, nachdem Sie die entsprechende Kochzone eingeschaltet und auf eine Kochstufe zwischen „1“ und „9“ gestellt haben. Der erfolgreiche Abschluss des Vorgangs wird durch ein akustisches Signal bestätigt. Zudem leuchtet die entsprechende Zweikreis-Zonen-Anzeige. Um die Zweikreis-Zone zu deaktivieren, drücken Sie erneut auf die Taste .

Einschalten der Dreikreis-Zone

Ähnlich wie beim Einschalten der Zweikreis-Zone kann eine Dreikreis-Zone nur eingeschaltet werden, wenn Sie die primäre Kochzone eingeschaltet und auf eine Kochstufe zwischen „1“ und „9“ gestellt haben. Dabei leuchtet der Dezimalpunkt an der jeweiligen Kochzone auf.

Wenn Sie auf die Taste  drücken, ertönt ein akustisches Signal, und die Zweikreis-Zonen-Anzeige leuchtet auf. Wenn Sie ein zweites Mal auf die Taste  drücken, ertönt ein weiteres akustisches Signal, um das Einschalten der Dreikreis-Zone zu signalisieren. Zur Bestätigung leuchtet die Dreikreis-Zonen-Anzeige auf.

Wenn Sie erneut auf die Taste  drücken, wird die Dreikreis-Zone der Kochzone ausgeschaltet. Bei jeder Betätigung der Taste zur Zweikreis-/Dreikreis-Zonen-Auswahl findet ein Zustandswechsel in der folgenden Reihenfolge statt: Zweikreis-Zone „Ein“/„Aus“, Dreikreis-Zone „Ein“, alle äußeren Zonen „Aus“, Zweikreis-Zone „Ein“/„Aus“, Dreikreis-Zone „Ein“, alle äußeren Zonen „Aus“ usw.

Einstellen der Kochstufe mit und ohne Schnellaufheizten

Alle Kochzonen bieten eine Schnellaufheizfunktion.

Wenn Sie die Schnellaufheizfunktion benötigen, reduzieren Sie die Kochstufe mit dem Schieberegler (Touch-Slider-Bedienung) auf den Wert „0“ und dann weiter auf den Wert „9“ ein. Daraufhin blinkt die Anzeige und zeigt abwechselnd den Wert „A“ und die Kochstufe „9“ an, um zu signalisieren, dass die Schnellaufheizfunktion aktiviert ist.



Wenn die Schnellaufheizfunktion aktiviert ist, wird die Kochzone eine bestimmte Zeit lang mit maximaler Leistung betrieben, wobei die Zeit davon abhängig ist, welche Kochstufe zuvor eingestellt war.

Nachdem die Schnellaufheizzeit abgelaufen ist, wird auf der Kochstufenanzeige wieder ausschließlich die Kochstufe angezeigt.

Die Schnellaufheizfunktion kann deaktiviert werden, indem Sie den Schieberegler (Touch-Slider-Bedienung) so lange drücken, bis der Wert „0“ angezeigt wird.

Ausschalten von einzelnen Kochzonen

Es gibt drei Möglichkeiten, um eine eingeschaltete Kochzone auszuschalten:

- Gleichzeitiges Drücken auf die linke und rechte Seite des Schiebereglers (Touch-Slider-Bedienung) 
- Verringern der Kochstufe auf den Wert „0“ durch Drücken des Schiebereglers (Touch-Slider-Bedienung) 
- Verwenden der Timer-Ausschaltfunktion für die entsprechende Kochzone.

Timer-Funktion

Die Steuerung kann maximal vier kochzonenspezifische Timer und einen Kurzzeitwecker (der keiner Kochzone zugehörig ist) gleichzeitig ausführen. Die Timer können nur im Betriebsmodus verwendet werden. Ein Kochzonen-Timer kann nur einer eingeschalteten Kochzone zugewiesen werden, die auf eine Kochstufe zwischen „1“ und „9“ gestellt ist. Der Kurzzeitwecker ist unabhängig von den Kochzonen.

Für beide Funktionen muss der Timer über die Taste zum Aktivieren/Deaktivieren des Timers  aktiviert werden.

Wenn Sie nach dem Aktivieren der Kochzonen die Taste  ein Mal drücken, wird der Kurzzeitwecker aktiviert (es blinkt keine Timer-Funktions-/Kochzonenanzeige; sie sind entweder ein- oder ausgeschaltet).

Wenn Sie die Taste  ein zweites Mal drücken, wird einer der aktivierten Kochzonen ein Timer zugewiesen. Daraufhin blinkt die Timer-Funktions-/Kochzonenanzeige.

Wenn Sie die Taste  erneut drücken, wird der nächste Timer im Uhrzeigersinn der nächsten eingeschalteten Kochzone zugewiesen, usw.

Kurzzeitwecker

Der Kurzzeitwecker kann durch Drücken der Taste  verwendet werden, und zwar unabhängig davon, ob eine Kochzone eingeschaltet ist oder nicht. Der Kurzzeitwecker wird nur ausgewählt, wenn

die Timer-Funktions-/Kochzonenanzeigen nicht blinken, sie also entweder ein- oder ausgeschaltet sind.



Wenn der Kurzzeitwecker aktiviert ist, wird auf der Timer-Anzeige der Wert „00“ angezeigt. Der Dezimalpunkt auf der Timer-Anzeige gibt an, dass nun über den Schieberegler (Touch-Slider-Bedienung)  der Timer-Wert eingestellt werden kann.



Nachdem der Wert eingestellt wurde, beginnt der Kurzzeitwecker herunterzuzählen. Der Kurzzeitwecker wird nicht gestoppt, wenn das Gerät ausgeschaltet oder die Tastensperre aktiviert wird.

Wenn der Timer abgelaufen ist, wird auf der Timer-Anzeige der Wert „00“ angezeigt, und es ertönt ein akustisches Signal. Drücken Sie eine beliebige Taste, um das akustische Signal zu beenden.

Kochzonen-Timer

Kochzonen-Timer können nur eingestellt werden, wenn eine Kochzone eingeschaltet und auf eine Kochstufe zwischen „1“ und „9“ gestellt ist.

Wenn Sie ein Mal auf die Taste  drücken, wird der Kurzzeitwecker aktiviert. Wenn Sie ein zweites Mal auf die Taste  drücken, wird der Timer einer eingeschalteten Kochzone zugewiesen. Die jeweilige Timer-Funktions-/Kochzonenanzeige blinkt dann entsprechend.

Wenn Sie ein drittes Mal auf die Taste  drücken, nachdem Sie den ersten Kochzonen-Timer eingestellt haben, wird der Timer der im Uhrzeigersinn nächsten eingeschalteten Kochzone aktiviert. Die jeweilige Timer-Funktions-/Kochzonenanzeige blinkt dann entsprechend. Über den Schieberegler (Touch-Slider-Bedienung)  kann der Timer für die entsprechende Kochzone auf den gewünschten Wert eingestellt werden.

Die Timer-Einstellung für die zuerst eingestellte Kochzone wird angezeigt, indem die jeweilige Timer-Funktions-/Kochzonenanzeige leuchtet. Wenn Sie erneut auf die Taste  drücken, können anderen eingeschalteten Kochzonen weitere Timer zugewiesen werden. Die Timer-Anzeige wechselt 10 Sekunden nach der letzten Tastenbetätigung zu dem Timer, der als nächstes abläuft. Die Anzahl der laufenden Timer wird durch die Anzahl der leuchtenden Timer-Funktions-/

Kochzonenanzeige angezeigt.

Sie können die Timer-Werte für den Kochzonen-Timer und den Kurzzeitwecker anzeigen, indem Sie auf die Taste  drücken. Dabei blinkt die jeweilige Timer-Funktions-/Kochzonenanzeige, der der Timer zugewiesen ist. Wenn keine Timer-Funktions-/Kochzonenanzeige blinkt, wird auf der Timer-Anzeige der Wert des Kurzzeitweckers angezeigt.

Es können alle Kochzonen-Timer gelöscht werden, indem Sie das Gerät über die Taste  in den Standby-Modus versetzen. Der Kurzzeitwecker läuft dabei jedoch weiter.



Um einen Timer im Betriebsmodus zu löschen, wählen Sie den Timer über die Taste zum Aktivieren/Deaktivieren des Timers zunächst aus, sodass er auf der Timer-Anzeige angezeigt wird. Anschließend kann er auf zwei Arten gelöscht werden:

- Verringern Sie den Timer-Wert mit dem Schieberegler (Touch-Slider-Bedienung) bis auf der Timer-Anzeige der Wert „00“ angezeigt wird.
- Drücken Sie gleichzeitig auf die linke und rechte Seite des Schiebereglers (Touch-Slider-Bedienung) bis auf der Timer-Anzeige der Wert „00“ angezeigt wird.

Sobald ein Timer den Wert „00“ erreicht hat, wird die Kochstufe der entsprechenden Kochzone ebenfalls auf „0“ gestellt. Wenn der Kochzonen-Timer und der Kurzzeitwecker abgelaufen sind, ertönt jeweils ein akustisches Signal. Dieses können Sie beenden, indem Sie eine beliebige Taste drücken.

Kochzonen-Timer

Kochzonen-Timer können nur eingestellt werden, wenn eine Kochzone eingeschaltet und auf eine Kochstufe zwischen „1“ und „9“ gestellt ist.

Wenn Sie ein Mal auf die Taste  drücken, wird der Kurzzeitwecker aktiviert. Wenn Sie ein zweites Mal auf die Taste  drücken, wird der Timer einer eingeschalteten Kochzone zugewiesen. Die jeweilige Timer-Funktions-/Kochzonenanzeige blinkt dann entsprechend.

Wenn Sie ein drittes Mal auf die Taste  drücken, nachdem Sie den ersten Kochzonen-Timer eingestellt haben, wird der Timer der im Uhrzeigersinn nächsten eingeschalteten Kochzone aktiviert. Die jeweilige Timer-

Funktions-/Kochzonenanzeige blinkt dann entsprechend. Über den Schieberegler (Touch-Slider-Bedienung)  kann der Timer für die entsprechende Kochzone auf den gewünschten Wert eingestellt werden.

Die Timer-Einstellung für die zuerst eingestellte Kochzone wird angezeigt, indem die jeweilige Timer-Funktions-/Kochzonenanzeige leuchtet. Wenn Sie erneut auf die Taste  drücken, können anderen eingeschalteten Kochzonen weitere Timer zugewiesen werden. Die Timer-Anzeige wechselt 10 Sekunden nach der letzten Tastenbetätigung zu dem Timer, der als nächstes abläuft. Die Anzahl der laufenden Timer wird durch die Anzahl der leuchtenden Timer-Funktions-/Kochzonenanzeige angezeigt.

Sie können die Timer-Werte für den Kochzonen-Timer und den Kurzzeitwecker anzeigen, indem Sie auf die Taste  drücken. Dabei blinkt die jeweilige Timer-Funktions-/Kochzonenanzeige, der der Timer zugewiesen ist. Wenn keine Timer-Funktions-/Kochzonenanzeige blinkt, wird auf der Timer-Anzeige der Wert des Kurzzeitweckers angezeigt.

Es können alle Kochzonen-Timer gelöscht werden, indem Sie das Gerät über die Taste  in den Standby-Modus versetzen. Der Kurzzeitwecker läuft dabei jedoch weiter.

Um einen Timer im Betriebsmodus zu löschen, wählen Sie den Timer über die Taste zum Aktivieren/Deaktivieren des Timers zunächst aus, sodass er auf der Timer-Anzeige angezeigt wird. Anschließend kann er auf zwei Arten gelöscht werden:

- Verringern Sie den Timer-Wert mit dem Schieberegler (Touch-Slider-Bedienung) bis auf der Timer-Anzeige der Wert „00“ angezeigt wird.
- Drücken Sie gleichzeitig auf die linke und rechte Seite des Schiebereglers (Touch-Slider-Bedienung) bis auf der Timer-Anzeige der Wert „00“ angezeigt wird.

Sobald ein Timer den Wert „00“ erreicht hat, wird die Kochstufe der entsprechenden Kochzone ebenfalls auf „0“ gestellt. Wenn der Kochzonen-Timer und der Kurzzeitwecker abgelaufen sind, ertönt jeweils ein akustisches Signal. Dieses können Sie beenden, indem Sie eine beliebige Taste drücken.

Tastensperre

Die Tastensperre wird verwendet, um das Gerät während des Betriebs in den sicheren Modus zu versetzen. Sie kann nur im Betriebsmodus (B-Modus) verwendet werden. Aktivieren Sie die Tastensperre, indem Sie die entsprechende Taste  mindestens 2 Sekunden lang drücken. Dieser Vorgang wird mit einem akustischen Signal bestätigt, und die Sperranzeige blinkt, um anzuzeigen, dass das Kochfeld gesperrt ist.

Wenn das Kochfeld gesperrt ist, kann das Gerät nur durch Drücken der Taste  ausgeschaltet werden. Alle anderen Tasten sind gesperrt, und es können keine Einstellungen vorgenommen werden. Wenn im Sperrmodus jegliche andere Taste gedrückt wird, ertönt ein akustisches Signal, und die Sperranzeige blinkt.

Das Gerät kann nur durch Drücken der Taste  ausgeschaltet werden. Wenn das Gerät jedoch ausgeschaltet wird, kann es nicht wieder einschaltet werden, ohne dass es vorher entsperrt wird.

Drücken Sie die Taste , um die Tastensperre zu deaktivieren. Daraufhin erlischt die Sperranzeige. Nun kann das Bedienfeld wieder wie gewohnt verwendet werden.

Kindersicherung

Die Kindersicherung dient dazu, das Gerät anhand eines komplexen Vorgangs in mehreren Schritten zu sperren. Die Kindersicherung ist nur im Standby-Modus verfügbar.

Drücken Sie zunächst die Taste , bis ein akustisches Signal ertönt. Drücken Sie anschließend mindestens 0,5 Sekunden lang aber nicht länger als 1 Sekunde gleichzeitig auf die linke und rechte Seite des Schiebereglers (Touch-Slider-Bedienung). Drücken Sie anschließend auf die rechte Seite des Schiebereglers (Touch-Slider-Bedienung), um die Kindersicherung zu aktivieren. Zur Bestätigung wird auf allen vier Kochstufenanzeigen der Wert „L“ angezeigt.

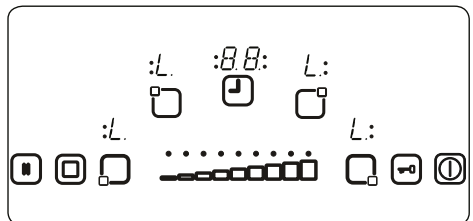

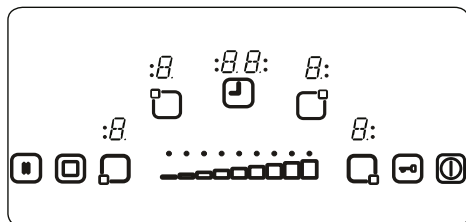

Wenn der Kurzzeitwecker noch läuft, zählt dieser noch bis „00“ herunter und gibt anschließend ein akustisches Signal aus. Nachdem das Beenden des Kurzzeitweckers bestätigt wurde, ist das Gerät vollständig gesperrt. Es können keine Tasten verwendet werden, solange das Gerät gesperrt ist.

Die Kindersicherung kann deaktiviert werden, indem Sie die Taste  solange drücken, bis ein akustisches Signal ertönt. Drücken Sie anschließend mindestens 0,5 Sekunden lang gleichzeitig auf die linke und rechte Seite des Schiebereglers (Touch-Slider-Bedienung) und dann ausschließlich auf die linke Seite des Schiebereglers (Touch-Slider-Bedienung). Das erfolgreiche Entsperrn wird bestätigt, indem der Wert „L“ nicht länger angezeigt wird.



Stopp/Weiter

Die Stopp/Weiter-Funktion wird verwendet, um den Betrieb der Kochzonen kurzzeitig zu unterbrechen. Wenn Sie bei eingeschalteten Kochzonen auf die Stopp/Weiter-Taste  drücken, werden alle Kochzonen ausgeschaltet. Wenn Sie dann erneut auf die Taste  drücken, werden alle Kochzonen wieder eingeschaltet.

Touch-Control-Sicherheitsfunktionen

Das Gerät bietet die folgenden Sicherheitsfunktionen, um eine unerwünschte, zufällige Betätigung zu vermeiden.

Sensor-Sicherheitsabschaltung

Um eine unerwünschte, zufällige Betätigung der Sensortasten zu vermeiden, werden die Sensortasten überwacht. Wenn eine oder mehrere Tasten länger als 12 Sekunden lang betätigt werden, ertönt 10 Minuten lang ein akustisches Signal, um eine unsachgemäße Betätigung zu signalisieren. Anschließend wird das Gerät ausgeschaltet. Dies kann zum Beispiel durch Kochgeschirr, das auf der Sensortaste abgestellt wurde, oder durch

Fehlfunktionen am Sensor ausgelöst werden.

Bei der Sicherheitsabschaltung wird das Kochfeld in den Standby-Modus versetzt, und alle Kochstufenanzeigen zeigen einen blinkenden Wert „F“ an. Sobald keine falsche Betätigung mehr vorliegt, werden sowohl die akustischen als auch die visuellen Signale beendet.

Wenn noch Restwärme vorhanden ist, wird für die nicht betroffenen Kochzonen jeweils der Wert „H“ angezeigt.

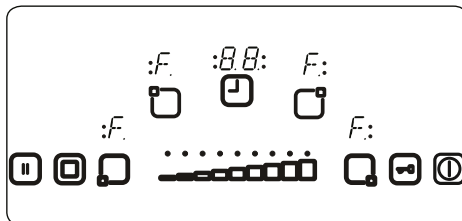



Übertemperaturabschaltung

Da sich das Bedienfeld vorn mittig und sehr nah an der Kochzone befindet, kann es vorkommen, dass zu nah am Bedienfeld positioniertes Kochgeschirr nicht von der Sensor-Sicherheitsabschaltung erkannt wird und sich das Kochfeld sehr stark erhitzt. Dadurch besteht Gefahr beim Berühren der Tasten und der Glasoberfläche.

Damit das Bedienfeld nicht beschädigt wird, wird dessen Temperatur kontinuierlich überwacht. Bei Übertemperatur wird das Kochfeld automatisch ausgeschaltet.

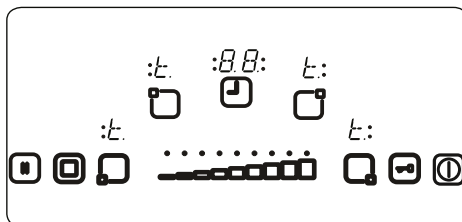
Dabei wird so lange der Wert „t“ in der Kochstufenanzeige angezeigt, bis die Temperatur auf einen sicheren Wert abgesunken ist.



Sobald die Temperatur ausreichend gesunken ist, erlischt die Anzeige des Wertes „t“ in der Kochstufenanzeige, und das Bedienfeld kehrt in den Standby-Modus zurück. Dabei kann das Gerät wieder eingeschaltet werden, indem Sie die Taste  drücken.

Betriebszeitbegrenzung

Das Bedienfeld des Kochfeldes weist eine Betriebszeitbegrenzung auf. Wenn die Kochstufe an einer Kochzone für längere Zeit nicht mehr geändert wurde, wird die Kochzone automatisch ausgeschaltet. Dabei wird 10 Sekunden lang der Wert „0“ angezeigt. Es kann Restwärme vorhanden sein. Die die Abschaltzeit für die Betriebszeitbegrenzung ist von der ausgewählten Kochstufe abhängig. Wenn einer Kochzone ein Timer zugewiesen wurde, wird auf der Timer-Anzeige 10 Sekunden lang der Wert „00“ angezeigt. Danach wird die Timer-Anzeige ausgeschaltet.

Nachdem eine Kochzone wie oben beschrieben automatisch ausgeschaltet wurde, kann sie wieder eingeschaltet und auf die gewünschte Kochstufe gestellt werden, wobei dann wieder die maximale Betriebszeit für die jeweilige Kochstufe gilt.

Restwärmefunktionen

Nach dem Kochen verbleibt in der Glaskeramik stets Restwärme. Das Gerät kann näherungsweise berechnen, wie heiß die Glaskeramikoberfläche ist. Wenn die berechnete Temperatur über $+60^{\circ}\text{C}$ liegt, wird dies so lange auf der Kochstufenanzeige angezeigt, bis die Temperatur unter $+60^{\circ}\text{C}$ gesunken ist. Dies gilt auch, wenn das Gerät bereits ausgeschaltet wurde.

Die Restwärmeanzeige hat die geringste Priorität. D. h., jede andere Anzeige, einschließlich der Anzeige der Sicherheitsabschaltung und von Fehlercodes, hat Vorrang vor der Restwärmeanzeige. Wenn die Spannungsversorgung nach einer Unterbrechung wiederhergestellt wurde, blinkt die Restwärmeanzeige. Wenn die Kochzone vor der Unterbrechung der Spannungsversorgung eine Restwärme von mehr als 60°C aufgewiesen hatte, blinkt die Anzeige nach der Wiederherstellung der Spannungsversorgung so lange, bis die Restwärme abgeklungen ist oder bis die Kochzone für einen neuen Kochvorgang ausgewählt wurde.

Tipps und Hinweise



Wichtig: Wenn Glaskeramikkochzonen bei hohen Temperatureinstellungen betrieben werden, werden sie möglicherweise gelegentlich ein- und ausgeschaltet. Dies geschieht aufgrund einer Sicherheitseinrichtung, die eine

Überhitzung der Glaskeramik verhindert. Das ist ein normaler Vorgang bei hohen Temperaturen und hat keine Schäden am Kochfeld sowie nur minimal verlängerte Kochzeiten zur Folge.

! WARNUNG:

- Das Kochfeld niemals verwenden, wenn kein Topf auf der jeweiligen Kochzone steht.
- Nur Kochgeschirr mit flachem und ausreichend dickem Boden verwenden.
- Sicherstellen, dass der Boden des Kochgeschirrs trocken ist, bevor es auf das Kochfeld gestellt wird.
- Wenn die Kochzone eingeschaltet ist, muss das Kochgeschirr mittig auf der Kochzone stehen.
- Um Energie zu sparen, kein Kochgeschirr mit einem kleineren Durchmesser als dem der Kochzone verwenden.

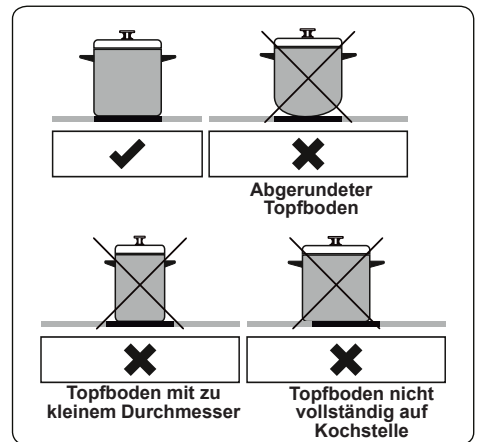

- Kein Kochgeschirr mit rauem Boden verwenden, da dabei die Glaskeramikfläche zerkratzt werden kann.
- Kochgeschirr, wenn möglich, immer mit einem Deckel verschließen.
- Zugängliche Teile können während des Betriebs heiß werden. Kinder und Tiere vom Kochfeld fernhalten, wenn es in Betrieb ist sowie bis es nach dem Betrieb vollständig abgekühlt ist.
- Wenn ein Riss in der Kochfeldoberfläche festgestellt wird,

das Gerät sofort ausschalten und von einem autorisierten Servicemitarbeiter austauschen lassen.

5. REINIGUNG UND WARTUNG

5.1 REINIGUNG

 **WARNUNG:**Schalten Sie das Gerät vor der Reinigung aus, und lassen Sie es abkühlen.

Allgemeine Hinweise

- Vor der Verwendung an Ihrem Gerät prüfen, ob die verwendeten Reinigungsmittel geeignet sind und vom Hersteller empfohlen werden.
- Ausschließlich Reinigungsgel oder -flüssigkeiten verwenden, die keine Partikel enthalten. Keine ätzenden (korrosiven) Gels, Scheuerpulver, Stahlwolle oder harten Gegenstände verwenden, da diese die Herdoberfläche beschädigen können.

 Keine Reinigungsmittel mit Partikeln verwenden, da dadurch Glasoberflächen, emaillierte Oberflächen und/oder lackierte Oberflächen an Ihrem Gerät beschädigt werden können.

- Wenn Flüssigkeiten überlaufen, diese sofort entfernen, um Beschädigungen an Teilen zu vermeiden.

 Keine Teile des Gerätes mit einem Dampfstrahlreiniger reinigen.

Reinigen der Glaskeramik

Glaskeramik kann schwere Kochutensilien tragen, kann aber durch Stoßbelastung mit einem scharfkantigen Objekt brechen.

 **WARNUNG:**Glaskeramik-Kochfeldoberflächen – wenn die Oberfläche Risse aufweist, das Gerät umgehen ausschalten und einen Servicetechniker rufen, da die Gefahr eines elektrischen Schlages besteht.

- Ausschließlich Reinigungsgel oder -flüssigkeiten für die Glaskeramik verwenden. Anschließend abspülen, und mit einem trockenen Tuch gründlich trockenwischen.

 Keine Reinigungsmittel verwenden, die für Stahl bestimmt sind, da sie das Glas beschädigen können.

- Falls im Boden oder in der Beschichtung von Kochgeschirr



Substanzen mit einem geringen Schmelzpunkt verwendet werden, können diese die Glaskeramik-Kochfeld beschädigen. Falls Kunststoff, Alufolie, Zucker oder zuckerhaltige Lebensmittel auf das heiße Glaskeramik-Kochfeld gelangen, entfernen Sie diese bitte möglichst schnell und sicher von der heißen Oberfläche. Falls diese Substanzen schmelzen, können sie das Glaskeramik-Kochfeld beschädigen. Wenn Sie stark zuckerhaltige Lebensmittel, wie Marmelade, garen, tragen Sie nach Möglichkeit zuvor eine Schicht eines geeigneten Schutzmittels auf.

- Staub mit einem feuchten Tuch von der Oberfläche entfernen.
- Jegliche entstehenden Farbabweichungen in der Glaskeramik stellen keine Beeinträchtigung der Struktur oder Langlebigkeit der Glaskeramik dar und sind kein Anzeichen für Materialveränderungen.

Farbabweichungen in der Glaskeramik können unterschiedliche Ursachen haben:

1. Verschüttete Speisen wurden nicht von der Oberfläche entfernt.
2. Falsches Kochgeschirr beeinträchtigt die Oberfläche.
3. Verwendung ungeeigneter Reinigungsmittel.

Reinigen von Edelstahlteilen (sofern vorhanden)

- Die Edelstahlteile an Ihrem Gerät regelmäßig reinigen.
 - Die Edelstahlteile mit einem weichen, ausschließlich in Wasser eingetauchten Tuch reinigen. Anschließend mit einem trockenen Tuch gründlich trockenwischen.
-  Die Edelstahlteile nicht reinigen, wenn sie noch heiß sind vom Gebrauch.
-  Essig, Kaffee, Milch, Salz, Wasser, Zitrone oder Tomatensaft nicht zu lange auf Edelstahlteilen belassen.

6. FEHLERBEHEBUNG UND TRANSPORT

6.1 FEHLERBEHEBUNG



Wenn an Ihrem Gerät weiterhin ein Fehler vorliegt, nachdem Sie die unten aufgeführten grundlegenden Schritte zur Fehlerbehebung befolgt haben, wenden Sie sich an einen autorisierten Servicemitarbeiter oder einen qualifizierten Techniker.

Fehler	Mögliche Ursache	Lösung
Die Anzeige der Kochfeld-Bedieneinheit bleibt schwarz. Das Kochfeld oder die Kochzonen können nicht eingeschaltet werden.	Die Spannungsversorgung ist unterbrochen.	Prüfen Sie die Sicherungen für das Gerät im Sicherungskasten. Prüfen Sie, ob der Strom ausgefallen ist, indem Sie versuchen, andere elektrische Geräte einzuschalten.
Das Kochfeld wird während der Verwendung ausgeschaltet, und der Wert „F“ blinkt in jeder Kochstufenanzeige.	Die Bedientasten sind feucht, oder es steht ein Objekt auf den Bedientasten.	Trocknen Sie die Bedientasten, oder nehmen Sie das Objekt von den Bedientasten herunter.
Das Kochfeld wird während der Verwendung ausgeschaltet.	Eine der Kochzonen war zu lange eingeschaltet.	Sie können die Kochzone weiterverwenden, indem Sie sie wieder einschalten.
Die Kochfeld-Bedientasten funktionieren nicht, und die LED für die Kindersicherung leuchtet.	Die Kindersicherung ist aktiviert.	Deaktivieren Sie die Kindersicherung.

6.2 TRANSPORT

Wenn Sie das Gerät transportieren müssen, tragen Sie es in der Originalverpackung. Befolgen Sie die Hinweissymbole zum Transport auf der Verpackung. Befestigen Sie alle losen Teile mit Klebeband, um Beschädigungen an dem Produkt beim Transport zu verhindern.

Wenn Ihnen die Originalverpackung nicht mehr zur Verfügung steht, bereiten Sie einen Transportkarton vor, in dem das Gerät und insbesondere dessen Oberflächen vor Beschädigung durch äußere Einflüsse geschützt sind.

Köszönjük, hogy ezt a terméket választotta.

Ez a kezelési útmutató fontos információt tartalmaz a biztonságról, illetve a készülék működtetésében és karbantartásában segítő utasításokról. Szánjon időt ennek az útmutatónak az elolvasására a készülék használata előtt, és tartsa meg ezt a füzetet, hogy a jövőben megnézhesse.

Icon	Type	Meaning
	FIGYELMEZTETÉS	Súlyos, akár halálos sérülés veszélye
	ÁRAMÜTÉS KOCKÁZATA	Veszélyes feszültség kockázata
	TŰZ	Figyelmeztetés; Tűzveszélyes / gyúlékony anyagok
	FIGYELEM	Sérülés vagy anyagi kár kockázata
	FONTOS / MEGJEGYZÉS	A készülék helyes üzemeltetése

TARTALOM

1. BIZTONSÁGI ELŐÍRÁSOK

- Készüléke használata előtt alaposan olvassa át az egész útmutatót és őrizze meg az útmutatót könnyen elérhető helyen a későbbi esetleges tájékozódáshoz.
- Ez az útmutató egynél több modellhez készült, ezért megeshet, hogy az Ön készüléke nem rendelkezik az összes tárgyalt funkcióval. Ezért fontos, hogy a kezelési útmutató olvasásakor különös figyelmet szenteljen a számadatoknak.

1.1. ÁLTALÁNOS BIZTONSÁGI FIGYELMEZTETÉSEK

- A készüléket 8. életévüket betöltött gyermekek használhatják és korlátozott fizikai, érzékszervi vagy szellemi képességű személyek vagy tapasztalattal, ill. ismerettel nem rendelkező személyek csak akkor használhatják, ha felügyeletük biztosított, vagy a készülék biztonságos használatát nekik elmagarázták, és az esetleges veszélyeket megértették. Soha ne engedjen gyerekeket a készülékkel játszani! A tisztítást és karbantartást nem végezheti felügyelet nélküli gyermek.

⚠ FIGYELMEZTETÉS: A készülék és hozzáférhető részei használat közben felforrósodnak. Ügyeljen rá, hogy ne érjen hozzá a forró részekhez. A 8 év alatti gyermekeket tartsa távol, hacsak nem biztosít nekik állandó felügyeletet.

⚠ FIGYELMEZTETÉS: Felügyelet nélkül a tűzhelyen hagyott forró zsír vagy olaj veszélyes lehet, és tüzet okozhat. SOHA ne vízzel oltsa el az ilyen tüzet! Kapcsolja ki a készüléket, majd fojtsa el a tüzet fedővel vagy oltókendővel.

⚠ VIGYÁZAT: A főzési folyamatot felügyelni kell. A rövid távú főzési folyamatot folyamatosan felügyelni kell

 **FIGYELMEZTETÉS:** Tűzveszély: Ne tároljon tárgyakat a főzőfelületen.

 **FIGYELMEZTETÉS:** Ha a főzőlap felülete megrepedt, kapcsolja ki a készüléket az áramütés elkerülése érdekében.

- A lehajtható fedéllel rendelkező modellek esetében használat előtt tisztítsa le az esetlegesen kiömlött anyagokat a fedélről, és a fedél lecsukása előtt hagyja lehűlni a tűzhelyet.
- Ne működtesse a készüléket külső időzítővel vagy külön távirányító rendszerrel.
- A sütő felületének tisztításához ne használjon erős súrolószert vagy súroló szivacsot. Megkarcolhatják a felületeket, ami az ajtóüveg összetöréséhez vagy a felületek károsodásához vezethet.
- Ne használjon a készülék tisztításához gőzsugaras tisztítógépet.
- Készülékét az érvényes nemzeti és nemzetközi szabványoknak és előírásoknak megfelelően gyártottuk.
- A karbantartási és szerelési munkákat csak az arra jogosult szakképzett szerelő végezheti. A hivatalos engedély nélküli szerelő által végzett beszerelési és javítási munkák veszélyt jelenthetnek. Tilos a készülék műszaki jellemzőit bármilyen módon megváltoztatni vagy módosítani. A nem megfelelő főzőlapvédők baleseteket okozhatnak.
- Beszerelés előtt győződjön meg róla, hogy a helyi szolgáltatás feltételei (a gáz típusa és a gáznyomás vagy a villamos feszültség és frekvencia), valamint a készülék műszaki adatai megfelelnek egymásnak. A készülék műszaki adatait megtalálja a címkén.

 **VIGYÁZAT:** Ez a készülék étel készítésére és

kizárólag beltéri háztartási használatra készült. Tilos más célra használni, illetve más olyan célra használni, mint például nem-háztartási cél, vagy kereskedelmi cél, illetve fűtés.

- Minden lehetséges intézkedést megtettünk az Ön biztonsága érdekében. Mivel az üveg eltörhet, ezért legyen különösen óvatos takarítás közben, hogy ne sértse meg a felületét. Ügyeljen rá, hogy ne verje vagy üsse az üveg felülethez a kiegészítőket, edényeket.
- Ügyeljen arra, hogy a tápkábel ne legyen beszorulva vagy sérült a telepítés során. Ha a tápkábel sérült, a veszély elhárítása érdekében a gyártónak, a hivatalos márkaszervizének vagy hasonlóan képzett szakembernek kell kicserélnie.
- A gyermekeket és állatokat tartsa távol ettől a készüléktől.

1.2. FIGYELMEZTETÉSEK BESZERELÉSHEZ

- A készülék teljes beszerelése előtt ne használja azt!
- A készüléket hivatásos szakembernek kell beszerelnie. A gyártó nem vállal felelősséget semmilyen kárért, ami hibás elhelyezésből és jogosulatlan személy általi beszerelésből ered.
- Kicsomagoláskor ellenőrizze, hogy a készülék nem sérült meg szállítás közben. Bármilyen sérülés esetén a készüléket ne használja, és azonnal hívjon egy szakképzett szerelőt. A csomagoláshoz felhasznált anyagok (nylon, tűzőkapcsok, hungarocell, stb.) veszélyesek lehetnek a gyerekekre, ezért össze kell gyűjteni, és azonnal ki kell dobni őket.
- Védje készülékét a környezeti hatásoktól. Ne tegye ki olyan hatásnak, mint napsütés, eső, hó, por vagy nagy pára.
- A készülék körüli anyagoknak (azaz szekrényeknek) el

kell tudniuk viselni minimum 100°C-os hőmérsékletet.

- A főzőlap alsó felületének hőmérséklete működés közben megemelkedhet, ezért a termék alá elválasztó elemet kell helyezni.

1.3. HASZNÁLAT KÖZBEN

- A készülék működése közben ne tegyen gyúlékony vagy éghető anyagokat a közelébe.



Ne hagyja őrizetlenül a sütőt, ha szilárd vagy folyékony olajok használatával főz. Extrém hevítési körülmények között lángra kaphatnak. Soha ne öntsön vizet az olajok által okozott lángra, ehelyett kapcsolja ki a sütőt, és takarja le az edényt egy fedővel vagy tűzálló takaróval.

- Az edényeket mindig a főzőhely közepére helyezze, fülüket pedig fordítsa úgy, hogy ne lehessen leverni, vagy beleakadni.
- Ha a terméket hosszú ideig nem használja, kapcsolja ki a főkapcsolót.
- Győződjön meg róla, hogy használaton kívül a szabályozók mindig a „0” (leállított) álláson vannak.

1.4. TISZTÍTÁS ÉS KARBANTARTÁS KÖZBEN

- Mielőtt bármilyen tisztítási vagy karbantartási műveletet elvégezne, ellenőrizze, hogy a készülék ki van-e kapcsolva.
- Ne távolítsa el a szabályozókat a kezelőpanel tisztításához.
- Készüléke hatékonyságának és biztonságos működésének megőrzése érdekében javasoljuk, hogy csak eredeti alkatrészeket használjon és csak a hivatalos márkaszervizzel végeztesse el a szükséges javítási munkákat.

CE Megfelelőségi nyilatkozat

CE Ezúton igazoljuk, hogy termékeink megfelelnek a referencia tartalmaknál felsorolt EU direktíváknak, jogszabályoknak, előírásoknak.

A készüléket kizárólag otthoni főzésre tervezték. Bármilyen más használat (például szoba fűtése) helytelen és veszélyes.

 Az üzemeltetési utasítások több modellre vonatkoznak. Az utasítások és az Ön modellje között észrevehető különbségeket.

A régi készülék felszámolása



A terméken vagy a csomagolásán található szimbólum azt jelzi, hogy a terméket nem szabad háztartási hulladékként kezelni. Azt át kell adni az elektromos és elektronikus berendezések megfelelő gyűjtőpontján újrahasznosításra. Ha segít abban, hogy ezt a terméket megfelelően ártalmatlanítsák, segít megelőzni a környezetre gyakorolt negatív következményeket, melyet a helytelen hulladékkezelés okozhat. A termék újrahasznosításával kapcsolatos további információkért lépjen kapcsolatba a helyi hivatallal, a személyszállító szolgálattal, vagy a bolttal, ahol azt vásárolta.

2. BEÉPÍTÉS ÉS A HASZNÁLAT ELŐKÉSZÍTÉSE

FIGYELMEZTETÉS : A készülék beszerelését márkaszervíz munkatársának vagy szakképzett villanyszerelőnek kell elvégeznie a jelen útmutató utasításai szerint és az aktuális helyi szabályozások betartásával.

- A helytelen beszerelés sérülést vagy károsodást okozhat, amiért a gyártó nem vállal felelősséget és amire a garancia nem vonatkozik.
- Beszerelés előtt győződjön meg róla, hogy a helyi szolgáltatás feltételei (elektromos feszültség és frekvencia, és/vagy a gáz jellege és a gáznyomás), valamint a készülék követelményei megfelelnek egymásnak. A készülék beállítási követelményeit megtalálja a címkén.
- A felhasználás helye szerinti ország hatályos előírásait, jogszabályait és szabványait be kell tartani (biztonsági előírások, az előírásoknak megfelelő újrahasonosítás, stb).

Utasítások a beszerelő számára

Általános utasítások

- Miután eltávolította a csomagolóanyagot a készülékről és tartozékairól, győződjön meg róla, hogy a készülék nem sérült. Ha bármilyen sérülést tapasztal, ne használja a készüléket és forduljon azonnal a hivatalos márkaszervízhez, vagy egy szakképzett villanyszerelőhöz.
- Ellenőrizze, hogy nincs a közelben olyan gyúlékony vagy éghető anyag, mint például függöny, olaj, ruhák, stb, amely lángra kaphat.
- A készülék közelében lévő munkalapnak és bútornak olyan anyagból kell készülnie, amely 100°C fölötti hőmérsékletnek is ellenáll.
- Ha a készülék fölé páraelszívót vagy szekrényt kívánt felszerelni, a főzőlap és a szekrény/páraelszívó közötti biztonsági távolságnak az alábbiakban jelzettnek kell lennie.

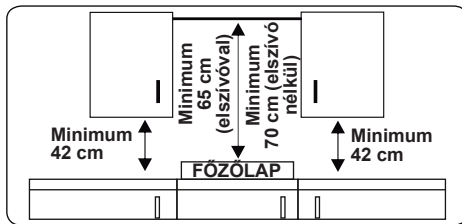

- A készüléket nem szabad közvetlenül mosogatógép, hűtő, fagyasztó, mosógép vagy ruhaszárító fölé szerelni.
- Ha a készülék alja kézzel elérhető, akkor a készülék aljához egy megfelelő anyagból készült határolót kell felszerelni, garantálva azt, hogy ne lehessen hozzáférni a készülék aljához.

2.1. A FŐZŐLAP BEÉPÍTÉSE

A készüléket beszerelési készlettel szállítjuk, amely magában foglalja a ragasztótömítést, a rögzítőkonzolokat és a csavarokat.

- Vágja ki a nyílás méretét az ábra szerint. Úgy határozza meg a nyílás helyét a munkalapon, hogy a főzőlap beszerelése után az alábbi követelmények teljesüljenek.

B (mm)	590	min. A (mm)	50
T (mm)	520	min. C (mm)	50
H (mm)	41-47,5	min. E (mm)	500
C1 (mm)	560	min. F (mm)	10
C2 (mm)	490	G (mm)	20
D (mm)	50	I (mm)	25
J (mm)	5		

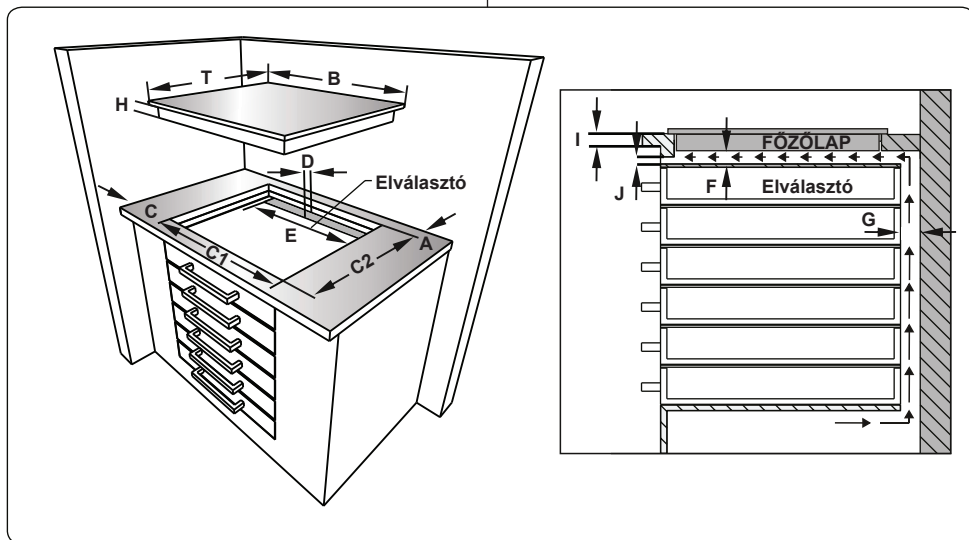
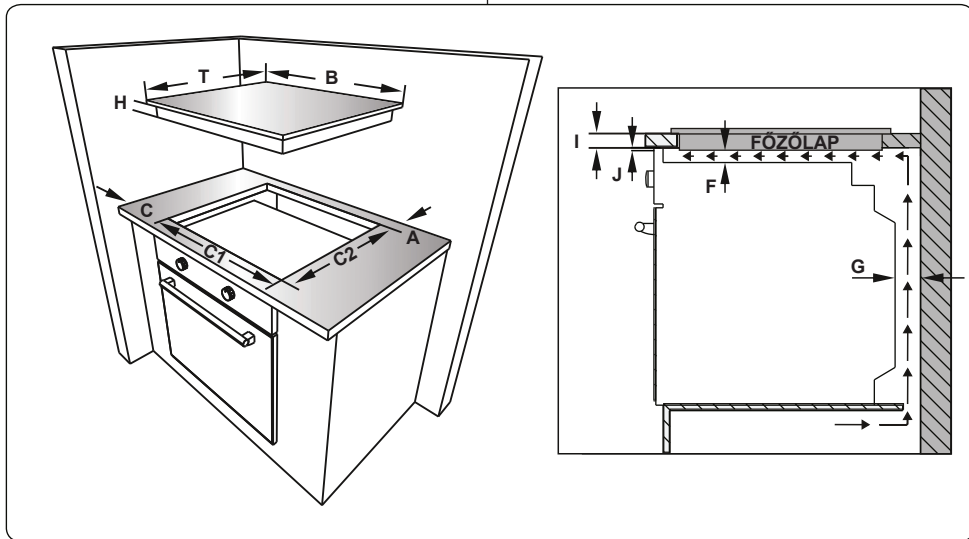

- Ragassza a mellékelt egyoldalas öntapadás szigetelő szalagot körbe végig a főzőlap alsó szélére. Ne feszítse meg a szalagot.

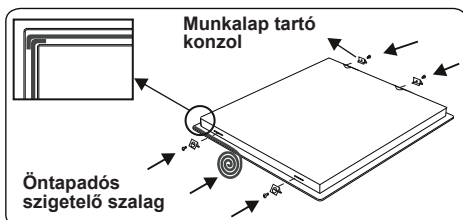

- Csavarja a 4 munkalap tartó konzolt a készülék oldalfalához.

- Illessze a készüléket a nyílásba.

2.2. ELEKTROMOS CSATLAKOZÁS ÉS BIZTONSÁG

! **FIGYELMEZTETÉS:** A készülék elektromos bekötését márkaszerviz munkatársának, vagy egy szakképzett villanyszerelőnek kell elvégeznie a jelen útmutató utasításai szerint, az érvényes helyi előírásokat betartva.

! **FIGYELMEZTETÉS: A KÉSZÜLÉKET FÖLDELNI KELL!**

- Mielőtt a készüléket csatlakoztatnák az áramellátáshoz, ellenőrizni kell, hogy a készülék feszültségének névleges adatai (a készülék azonosító táblájára van bélyegezve) megfelelnek-e a rendelkezésre álló hálózati feszültségnek és a hálózati elektromos vezetékek képesek kezelni a készülék teljesítményét (szintén látható az azonosító táblán).
- A bekötéshez csak szigetelt vezetékeket használjon. A helytelen bekötés károsíthatja a készüléket. Ha a hálózati vezeték sérült és ki kell cserélni, ezt csak szakképzett személy végezheti el.
- Ne használjon adaptereket, elosztókat és/vagy hosszabbítót.
- A tápkábel legyen távol a készülék forró részeitől és tilos meghajlítani vagy összenyomni. Máskülönben a vezeték megsérülhet, ami zárlatot okoz.
- Ha a készüléket nem csatlakozódugóval kötik a hálózatba, a biztonsági előírások betartása érdekében mindenpólusú leválasztót kell alkalmazni (legalább 3 mm-es érintkező távolsággal).
- A biztosítéknak könnyen elérhetőnek kell lennie a készülék beépítése után is.
- Ellenőrizze, hogy minden csatlakozás megfelelően meg van-e húzva.
- Rögzítse a tápkábelt a kábelbilincsbe, majd zárja le a fedelet.
- A kapcsolódoboz csatlakozás a kapcsolódobozon található.

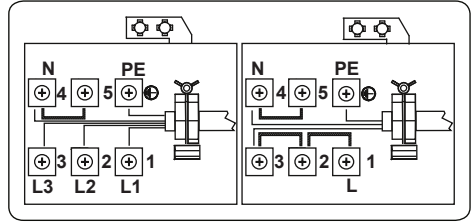

3. TERMÉKTULAJDONSÁGOK



Fontos: A termék műszaki jellemzői különbözőek és készüléke külseje eltérhet az alábbi ábrákon látottaktól.

A készülék részei:

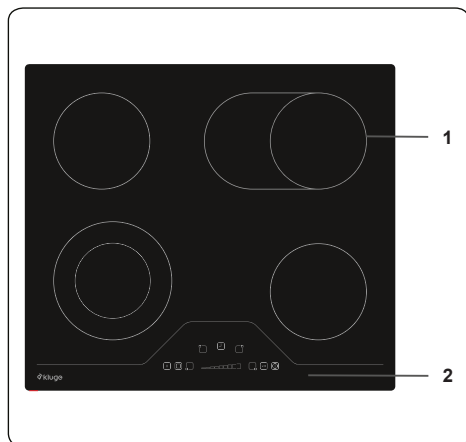

1. Kerámia főzőlap

2. Kezelőpanel

4. TERMÉK HASZNÁLATA

4.1. A FŐZŐLAP VEZÉRLÉSE

A készüléket nyomógombokkal vezérelheti, az egyes funkciók kiválasztását a kijelzőn követheti, illetve hangjelzést is ad a készülék.

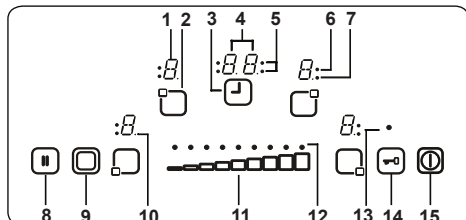

- 1- Főzőhely kijelző
- 2- Főzőhely bekapcsolása/kikapcsolása
- 3- Időzítő bekapcsolása/kikapcsolása
- 4- Időzítő kijelzője
- 5- Időzítő funkció főzőhely kijelzői
- 6- Tripla zóna kijelzője
- 7- Dupla zóna kijelzője
- 8- Szünet (Stop & Go)
- 9- Dupla/Tripla zóna kiválasztása
- 10- Tizedesvessző
- 11- Hőfok / Időzítés beállítás csúszka gomb
- 12- Hőfok / Időzítés beállítás csúszka kijelző
- 13- Billentyűzár kijelzője
- 14- Billentyűzár
- 15- Be/Kikapcsolás

Üzemmodok leírása		
Készenléti mód	S-mód	A főzőlap kezelőszervei áram alatt vannak és az összes főzőhely kijelzője ki van kapcsolva, vagy a maradék hő kijelző világít.
Bekapcsolt mód	B mód	Legalább egy főzőhely kijelzője '0' és '9' közötti értéket mutat.
Lezárt mód	VR mód	A főzőlap kezelőszervei le vannak zárva.

A készülék ki- és bekapcsolása

Ha a készülék készenléti módban van, bekapcsolni a Ki/Bekapcsoló gomb legalább 1 másodpercig tartó megnyomásával lehet. Hangjelzést ad, jelezve a sikeres műveletet.

Minden főzőhely kijelzőjén „0” jelenik meg, és a főzőhelyek tizedesjegyei villognak (1 másodperc be, 1 másodperc ki).

Ha nem történik művelet 10 másodpercen belül, az összes főzőhely kijelzője kikapcsol.

Ha a kijelzők kikapcsoltak, a főzőlap készenléti módra kapcsol.

Ha a gombot 2 másodpercnél tovább tartja lenyomva (bekapcsolt módban), a készülék kikapcsol és újra készenléti módba (S-mód) lép. A gomb megnyomásával a készülék bármikor kikapcsolható, még akkor is, ha közben más gombokat is megnyomnak.

Ha maradék hő miatt valamelyik főzőhely még meleg, a meleg főzőhely kijelzőjén egy "H" jelzés világít.

Főzőhely kiválasztása

Amikor egy főzőhelyet kiválaszt a hozzá tartozó ki/bekapcsolás gombbal , a főzőhely kijelzőjének tizedesjegye villogni kezd. A kiválasztott főzőhely hőfok fokozatát beállíthatja 1 és 9 közötti értékre a hőfok szabályozó csúszka gombbal.

A csúszka gombot 3 másodpercen belül meg kell nyomni a főzőhely kiválasztása után, különben a főzőhely kiválasztása törlődik, és a hőfok beállítás tizedespontja eltűnik. Ha nem hajt végre semmilyen műveletet 10 másodpercen belül, a főzőhely visszavált készenléti módra.

A hőfok fokozatot mindig a megnyomásával tudja megváltoztatni 1 és 9 közötti értékre.

Minden csúszka gomb műveletet vagy kijelző váltást egy hangjelzéssel kísér a készülék.

Dupla és tripla zónák bekapcsolása



Dupla zónás főzőhely bekapcsolása

A dupla zóna a megnyomásával aktiválható, miután a főzőhelyet és annak megfelelő hőfokot (1 és 9 között) kiválasztották. A készülék hangjelzést ad a művelet megerősítéseként. Ezzel egy időben a megfelelő dupla zónás főzőhely kijelzője világítani kezd. A dupla zóna kikapcsolásához nyomja meg újból a gombot.

Tripla zónás főzőhely bekapcsolása

A dupla zóna bekapcsolásához hasonlóan a tripla zóna csak akkor kapcsolható be, ha a főzőhely alappózónáját kiválasztották, és a megfelelő hőfokot 1 és 9 között állították

be. Ezt a főzőhely tizedespontjának felgyulladás jele jelzi.

Ha a  gombot megnyomják, a készülék hangjelzést ad, és világítani kezd a dupla zónás főzőhely kijelzője. A  gomb második megnyomásakor újabb hangjelzés szólal meg, amely a Tripla zóna bekapcsolását jelzi. Ennek megerősítésére a Tripla zóna kijelző világítani kezd.

A  gomb újbóli megnyomásával a főzőhely tripla zónája kikapcsol. Mindegyik művelet hatására a dupla és a tripla zónák állapota megváltozik a következő módon: a dupla zóna bekapcsol/kikapcsol, a tripla zóna bekapcsol, mindegyik kiegészítő zóna kikapcsol, a dupla zóna bekapcsol/kikapcsol, a tripla zóna bekapcsol, mindegyik zóna kikapcsol, stb.

Főzési szint beállítása Boost funkcióval és anélkül

Mindegyik főzőhely rendelkezik boost (rásegítés) funkcióval.

Ha a boost funkcióra van szüksége, állítsa a hőfokot 0-ra a csúszkával, majd a 9. fokozatra. Ha elérte a 9. fokozatot, a kijelzőn felváltva villog az "A" jelzés és a "9"-es hőfok érték, jelezve, hogy aktív a boost funkció.



Ha a boost funkció aktív, akkor a főzőhely maximális teljesítménnyel fog működni egy ideig, a boost bekapcsolása előtt kiválasztott hőfok beállítástól függően.

Ha a boost ideje lejárt, csak a hőfok fokozata lesz látható a kijelzőn.

A boost funkció kikapcsolásához nyomja meg a csúszka gombot, amíg a „0” hőfok beállítás meg nem jelenik.

Az önálló főzőhelyek kikapcsolása

A kiválasztott főzőhely 3 különböző módon kapcsolható ki:

- A csúszka  jobb és bal oldalának egyidejű megérintésével
- A hőfok értékét "0"-ra állíthatja a csúszka gomb  segítségével
- Az időzített kikapcsolás funkciót használata az adott főzőhelyhez.

Időzítő funkció

A készülék egyszerre max. 4 db főzőhelyhez rendelt időzítést és 1 db konyhai órát (ami nincs főzőhelyhez rendelve) tud kezelni. Az időzítők csak a B-módban használhatók. A főzőhely

időzítő csak egy aktív főzőhelyhez rendelhető, amelyet 1 és 9 közötti szintre állítottak be. A konyhai óra független a főzőhelyektől.

Mindkét funkció használatához az időzítő funkciót az Időzítő bekapcsolás/kikapcsolás gombbal  kell aktiválni.

A főzőhely bekapcsolása után a  első megnyomásakor a készülék a konyhai időzítőt kínálja fel (egyetlen főzőzóna kijelző sem villog, mind be- vagy kikapcsolt állapotban van).

A  második megnyomásakor valamelyik aktív főzőhelyhez rendeli az időzítőt. A főzőzóna kijelzője villogni kezd.

A  gomb újbóli megnyomásával, a következő időzítőt az óramutató járásával megegyező irányban következő aktív főzőhelyhez rendeli, és így tovább.

Konyhai időzítő

A konyhai időzítő a  gomb megnyomásával működtethető, függetlenül attól, hogy a főzőhely be van kapcsolva, és csak akkor van kiválasztva, ha az összes főzőzóna kijelző be van kapcsolva vagy ki van kapcsolva, vagyis egyik sem villog.



Az időzítő kijelzőjén a „00” felirat jelenik meg, jelezve, hogy az időzítő aktív. Az időzítő kijelzőjének tizedespontja azt jelzi, hogy  most használható az időzítő értékének beállításához.

A konyhai időzítő elkezd visszaszámolni, miután beállították. Nem áll le, ha a készüléket kikapcsolják, vagy ha a Billentyűzár funkciót bekapcsolták.

Ha eléri a nullát, a „00” jelenik meg az időzítő kijelzőjén, és a készülék hangjelzést ad. Nyomja meg bármelyik gombot a hangjelzés leállításához.

Főzőhely időzítő

A főzőhely időzítőket csak akkor lehet beállítani, ha a főzőhelyet bekapcsolták, vagyis a főzőhely fokozatát 1 és 9 közötti értékre állították.

Ha egyszer megnyomja a  gombot, akkor aktiválja a konyhai időzítőt. Ha újból megnyomja a  gombot az időzítőt egy bekapcsolt főzőhelyhez rendeli. Ezt a megfelelő főzőzóna kijelzőjének villogása jelzi.

Harmadszor megnyomva a  gombot, az első főzőhely időzítő beállítása után, az óramutató járásával megegyező irányba kapcsolja be a következő aktív

főzőhely időzítőjét. Ezt a megfelelő főzőzóna kijelzőjének villogása jelzi. A  megnyomásával beállíthatja az időzítő értékét az aktív főzőhelyhez.

Az elsőre beállított főzőhely időzítőjét a megfelelő főzőzóna kijelzőjének világitása jelzi. Az  újbóli megnyomásával több időzítőt rendelhet a többi bekapcsolt főzőhelyekhez. Az időzítő kijelzője az utolsó művelet után 10 másodperccel a legközelebb lejáró időzítőre vált. A futó időzítők számát a megvilágított főzőzóna kijelzők száma jelzi.

A főzőhely időzítő és a konyhai időzítő értékei a  gomb megnyomásával jeleníthetők meg. Annak a főzőzónának a kijelzője villog, amelyikhez az időzítő tartozik. Ha egyetlen főzőzóna kijelző se villog, a konyhai időzítő értéke látható az időzítő kijelzőn.

Az összes főzőhely időzítő törölhető a  gombbal a készülék S-módba kapcsolásával, azonban ez nem lesz hatással a konyhai időzítőre, amely folytatja a visszaszámlálást.

Az időzítő működési módban történő eltávolításához először válassza ki az időzítőt az Időzítő bekapcsolása/kikapcsolása gombbal, amíg a kívánt időzítő meg nem jelenik az időzítő kijelzőn. Ezután kétféleképpen távolítható el:

- Csökkentse az értéket a csúszka segítségével, amíg a „00” meg nem jelenik az időzítő kijelzőn
- Nyomja meg egyszerre a csúszka jobb és bal oldalát, amíg a „00” meg nem jelenik az időzítő kijelzőn

Amint az időzítő eléri a „00” értéket, a hozzá tartozó főzőhely fokozata szintén „0” értékre áll. A főzőhely időzítő és a konyhai időzítő végét egy hangjelzés jelzi, ezt bármelyik gomb megnyomásával le lehet állítani.

Billentyűzár

A billentyűzár funkció a készülék „biztonságos módjának” beállítására szolgál, és csak Bekapcsolt módban (B-mód) használható. A billentyűzár aktiváláshoz tartsa legalább 2 másodpercig lenyomva a Billentyűzár gombot . Ezt a műveletet egy hangjelzés nyugtázza, és a Billentyűzár kijelző villog, jelezve, hogy a főzőhely zárolva van.

Ha a főzőhely le van zárva, a készüléket csak a  gomb megnyomásával

lehet kikapcsolni, az összes többi gomb blokkolva van, és a gombok megnyomásával nem lehet beállításokat elvégezni. Ha bármely másik gombot megnyomják a zárolt módban, akkor hangjelzés hallható, és a Billentyűzár kijelző villog.

Csak a kikapcsolás érhető el a  gomb használatával. Ha azonban a készüléket kikapcsolják, akkor nem lehet újraindítani anélkül, hogy feloldanák.

Nyomja meg a  gombot a Billentyűzár funkció kikapcsolásához. A Billentyűzár kijelzője kialszik. A főzőlap gombjait ezzel kioldotta, és a készülék a szokásos módon használható.

Gyermekzár

A Gyermekzár funkció célja a készülék lezárása egy összetett, több lépcsős folyamat eredményeként. A Gyermekzár (és feloldása) csak az S-módban érhető el.

Először addig kell nyomva tartani a  gombot, amíg a hangjelzés megszólal, majd egyszerre nyomja meg a csúszka gomb jobb és bal oldalát legalább 0,5 másodpercig, de legfeljebb 1 másodpercig. Ezt követően kizárólag a csúszka gomb jobb oldalát nyomja meg a gyermekzár aktiválásához. Mind a négy főzőhely kijelzőjén egy „L” jelenik meg megerősítésként.

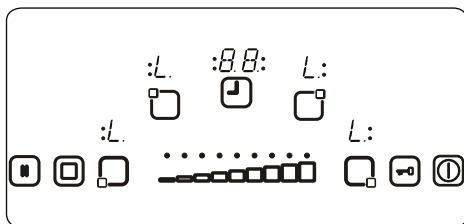

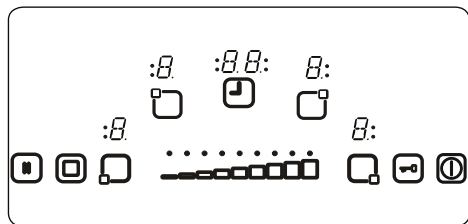

Ha a konyhai óra időzítője még fut, akkor a készülék még elszámol "00"-ig és hangjelzést ad. Az időzítő leteltének megerősítése után a készülék teljesen lezár. Egyetlen gomb se használható, amíg a készülék le van zárva.

A gyermekzár kikapcsolásához nyomja meg a  gombot, amíg hangjelzést nem ad. Ezután nyomja meg a csúszka gomb bal és jobb oldalát egyidejűleg legalább 0,5 másodpercig, majd kizárólag a csúszka gomb bal oldalát nyomja meg. A sikeres feloldás megerősítéseként az „L” jelzés már nem jelenik meg.



Szünet (Stop & Go)

A Szünet funkció a főzőhelyek működésének szüneteltetésére szolgál használat közben. Ha a Szünet gombot  megnyomják, miközben a főzőhelyek működnek, az összes főzőhely kikapcsol. A  gomb második megnyomásakor az összes főzőhely újra bekapcsol.

Kezelőfelület biztonsági funkciói

Az akaratlan használat elkerülése érdekében az alábbi biztonsági funkciók érhető el.

Biztonsági kikapcsolás

A készülék gombjainak akaratlan kezelésének megakadályozására egy gomb ellenőrző funkciót építettek be. Abban az esetben, ha egy vagy több gombot 12 másodpercnél hosszabb ideig megnyomnak, a hangjelzés tíz percig szól a nem megfelelő használatot jelezve és a készülék kikapcsol. Például egy tárgyat az egyik gombra helyezhetnek vagy előfordulhat érzékelőhiba stb.

A biztonsági kikapcsolás következtében a főzőlap S-módba kapcsol, és mindegyik főzőhely kijelzőjén „F” jelzés villog. Ha a hibás működés oka megszűnt, a vizuális és a hangjelzés is megszűnik.

Ha maradékhő tapasztalható, az összes többi főzőhely kijelzőjén "H" jelzés látható.

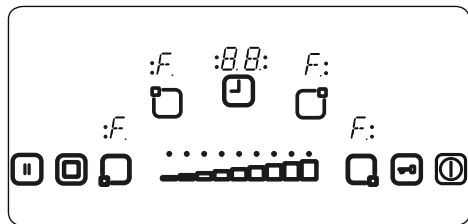

Túlmelegedés elleni kapcsoló

Mivel a kezelőszervek nagyon közel vannak a főzőlap elülső közepén lévő főzőhelyhez, előfordulhat, hogy a helytelenül elhelyezett edényt nem érzékel a biztonsági kikapcsolás funkció, ezért a főzőlap nagyon

magas hőmérsékletre melegszik. Ezáltal az üveg és a gombok érintése veszélyessé válik.

A főzőlap kezelőegysége károsodásának megakadályozása érdekében a készülék folyamatosan ellenőrzi a kezelőfelület hőmérsékletét, és automatikusan kikapcsol túlmelegedés esetén.

Ezt egy „t” betű jelzi a főzőhely kijelzőjén, amíg a hőmérséklet le nem csökken.

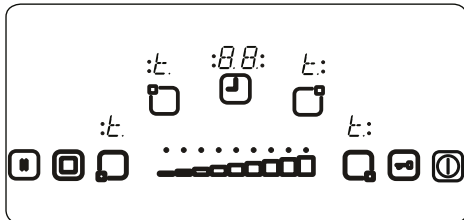

Amint a hőmérséklet lecsökkent, a főzőhely kijelzőjéről a „t” eltűnik, és a főzőlap vezérlőegysége visszatér S-módba. Ez azt jelenti, hogy a felhasználó a  gomb megnyomásával tudja újra bekapcsolni a készüléket.

Használati idő korlátozása

A főzőlap kezelőegységének használati ideje korlátozott. Ha egy főzőhely hőmérséklet értékét egy adott ideig nem változtatták meg, a főzőhely automatikusan kikapcsol. 10 másodpercig egy „0” jelenik meg, azonban előfordulhat némi maradékhő. A használati idő korlátja függ a kiválasztott hőfok beállításától. Ha egy időzítőt társítottak a főzőhelyhez, akkor az időzítő kijelzőjén 10 másodpercig '00' jelenik meg. Ezt követően az időzítő kijelző kikapcsol.

A főzőhely automatikus kikapcsolását követően, a fentebb leírt módon, a főzőhely újra használható, és erre a hőfok beállításra vonatkozó maximális használati idő lesz érvényes.

Maradékhő funkciók

Minden főzés után a kerámia főzőlapban hő tárolódhat el, amit maradékhőnek nevezünk. A készülék nagyjából kiszámítja, hogy mennyire meleg ez az üveg. Ha a számított hőmérséklet magasabb, mint + 60°C, akkor ez a megfelelő főzőhely kijelzőjén megjelenik, amíg a számított hőmérséklet + 60°C felett marad, még a készülék kikapcsolása után is.

A maradékhő kijelzése rendelkezik a legalacsonyabb prioritással és minden más megjelenített érték felülírhatja,

beleértve a biztonsági kikapcsolás során megjelenő üzenetek és a hibaüzenetek is. Ha az áramkimaradás után a főzőlap feszültséget kap, a maradékhő kijelzője villog. Ha a főzőhely maradékhője meghaladja a + 60°C-ot, mielőtt az áramkimaradás bekövetkezne, a kijelző villogni kezd, amíg a maradékhő megmarad, vagy amíg a főzőhelyet másik főzési művelethez ki nem választják.

Tippek és tanácsok

 **Fontos:** Ha a kerámia főzőhelyeket magasabb hőmérsékleten működtetik, akkor a fűtött területek úgy tűnhetnek, hogy be- és kikapcsolnak. Ennek oka egy biztonsági eszköz, amely megakadályozza az üveg túlmelegedését. Ez a működés magas hőmérsékleten normális, nem okoz kárt a főzőlapban és nem nyújtja el a főzési időt.

FIGYELMEZTETÉS:

- Soha ne működtesse a főzőlapot, ha nincsenek edények a főzőhelyen.
- Csak kellően vastag aljú serpenyőket használjon.
- Mielőtt a főzőlapra helyezné, ellenőrizze, hogy az edény alja száraz-e.
- Amíg a főző zóna működik, fontos, hogy a serpenyő a középpontban legyen a zóna felett.
- Az energiatakarékosság érdekében soha ne használjon a használt főzőhely átmérőjétől eltérő méretű serpenyőt.

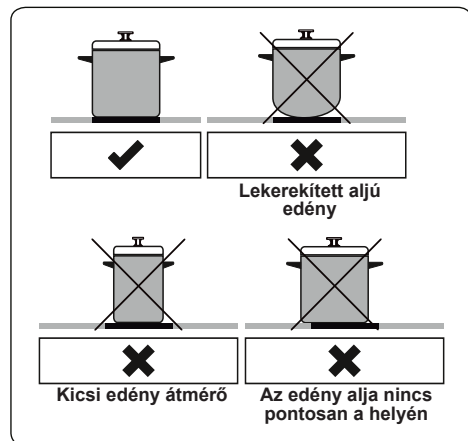

- Ne használjon durva aljú serpenyőket,

mert ezek megkarcolhatják az üvegkerámia felületet.



- Ha lehetséges, mindig tegyen fedőt az edényekre.
- A hozzáférhető alkatrészek hőmérséklete megemelkedhet a készülék működése közben. Működés közben, illetve amíg működés után teljesen ki nem hűl, tartsa távol a gyerekeket és az állatokat a főzőlaptól.
- Ha repedést észlel a főzőlapon, akkor azonnal kapcsolja ki, és cseréltesse ki a márkakereskedéssel.

5. TISZTÍTÁS ÉS KARBANTARTÁS

5.1. TISZTÍTÁS

 **FIGYELMEZTETÉS:** Kapcsolja ki a készüléket és hagyja lehűlni a tisztítása előtt.

Általános utasítások

- A tisztítószer használata előtt ellenőrizze, hogy azok megfelelőek-e és ajánlja-e azokat a gyártó az Ön készülékéhez.
- Olyan krém vagy folyadék állagú tisztítószeret használjon, amelyek nem tartalmaznak szemcséket. Ne használjon maró (korrozív) krémet, súroló tisztító porokat, fém dörzsít vagy kemény eszközöket, mivel azok károsíthatják a felületet.
-  Ne használjon szemcséket tartalmazó tisztítószeret, mert megkarcolhatják az üveg, zománcozott és/vagy festett részeket a készülékben.
- Bármilyen folyadék túlfolyása esetén azt azonnal tisztítsa fel, hogy megelőzze az alkatrészek károsodását.
-  A készülék egyik részének tisztításához se használjon gőztisztítót.

A kerámiaüveg tisztítása

A kerámiaüveg képes megtartani nehéz eszközöket, de eltörhet ha egy éles tárgy hozzáütődik.

 **FIGYELMEZTETÉS:** Kerámia főzőlapok - ha a felület megrepedt, az esetleges áramütés elkerülése



érdekében kapcsolja ki a készüléket és hívja a szervizt.

- Használjon krém vagy folyadék állagú tisztítószeret a vitrokerámias üveg tisztításához, majd öblítse le és szárítsa meg alaposan egy száraz ruhával.
-  Ne használjon acélra való tisztítóanyagokat, mert károsíthatják az üveget.
- Ha a konyhai edény alapzatába vagy bevonatába alacsony olvadáspontú anyagok kerülnek, ezek károsíthatják az üvegkerámia főzőlapot. Ha műanyag, ónfólia, cukor vagy cukros étel kerül a forró üvegkerámia főzőlapra, kérjük, hogy a lehető leggyorsabban és legbiztonságosabban távolítsa el a forró felületről. Ha ezek az anyagok ráolvadnak, károsíthatják az üvegkerámia főzőlapot. Ha magas cukortartalmú ételt készít, például lekvárt, amennyiben lehetséges, előzetesen tegyen fel egy alkalmas védőréteget.
- A felületen lévő port nedves ruhával kell letakarítani.
- A kerámiaüveg színének bármilyen megváltozása nincs hatással a kerámia szerkezetére vagy tartósságára, és nem az anyagban történt változás idézte elő.

A kerámiaüveg színében történő változásnak több oka lehet:

1. A kiömlött étel nem lett letakarítva a felületről.
2. Nem megfelelő edények használata a tűzhelyen, amelyek kikezdi a felületet.
3. Rossz tisztítóanyagok használata.

A rozsdamentes acél alkatrészek tisztítása (ha van ilyen)

- Rendszeresen tisztítsa a készülék rozsdamentes acél alkatrészeit.
- Törölje le a rozsdamentes acél alkatrészeket szappanos vízbe áztatott puha ronggyal. Majd szárítsa meg alaposan egy száraz ruhával.
-  Ne mossa meg a rozsdamentes acél alkatrészeket, amikor még forróak a főzéstől.
-  Ne hagyjon ecetet, kávé, tejet, sót, vizet, citromot, vagy paradicsomlevet hosszú ideig a rozsdamentes acélon.

6. HIBAKERESÉS ÉS SZÁLLÍTÁS

6.1. HIBAKERESÉS



Ha ezek után az alapvető hibakeresési lépések után is problémája van a berendezéssel, kérjük, vegye fel a kapcsolatot egy meghatalmazott szerelővel vagy egy képzett szakemberrel.

Probléma	Lehetséges ok	Megoldás
A főzőlap-vezérlőkártya kijelzője sötét. A főzőlapot vagy a főzőzónákat nem lehet bekapcsolni.	Nincs áramellátás.	Ellenőrizze az épület biztosítékát amely áramot biztosít a készüléknek. Más elektromos eszközökkel ellenőrizze, nincs-e áramszünet.
A főzőlap használat közben kikapcsol, és az összes kijelzőn egy „F” jelzés villog.	A kezelőszervek nedvesek vagy valamilyen tárgyat helyeztek rájuk.	Száráítsa meg a kezelőszerveket, vagy vegye le a rajtuk lévő tárgyat.
A főzőlap használat közben kikapcsol.	Valamelyik főzőzóna túl hosszú ideig volt bekapcsolva.	A főzőzóna ismét használható annak újboli bekapcsolása után.
A főzőlap kezelőszervei nem működnek, és a gyerekszárat jelző LED világít.	A gyerekszár be van kapcsolva.	Kapcsolja ki a gyerekszárat.

6.2. SZÁLLÍTÁS

Amennyiben a terméket szállítania kell, használja annak eredeti csomagolását, és szállítsa azt az eredeti dobozában. Kövesse a csomagoláson található, szállításra vonatkozó jelzéseket. Rögzítsen minden különálló alkatrészt a termékre ragasztószalaggal, hogy elkerülje annak szállítás közben történő sérülését.

Ha nem rendelkezik az eredeti csomagolással, készítsen szállítódobozt, amiben a készülék, különösen a termék külső felületei, védve vannak a külső veszélyekkel szemben.

Dziękujemy za wybranie niniejszego produktu.

Niniejsza instrukcja obsługi zawiera ważne informacje dotyczące bezpieczeństwa i wytyczne użytkowania oraz konserwacji urządzenia.

Prosimy o poświęcenie czasu na zapoznanie się z niniejszą instrukcją obsługi przed użyciem urządzenia i zachowanie jej w celu późniejszego wykorzystania.

Symbol	Typ	Znaczenie
	OSTRZEŻENIE	Ryzyko poważnych obrażeń lub śmierci
	RYZYKO PORAŻENIA PRĄDEM ELEKTRYCZNYM	Ryzyko dotyczące niebezpiecznego napięcia
	POŻAR	Ostrzeżenie; ryzyko pożaru / materiały łatwopalne
	PRZESTROGA	Ryzyko urazu lub uszkodzenia mienia
	WAŻNE / UWAGA	Prawidłowe korzystanie z systemu

SPIS TREŚCI

1.ŚRODKI OSTROŻNOŚCI	4
1.1 Ogólne ostrzeżenia dotyczące bezpieczeństwa.....	4
1.2 Ostrzeżenia dotyczące instalacji	6
1.3 Podczas pracy urządzenia	7
1.4 Podczas czyszczenia i konserwacji.....	7
2.INSTALACJA I PRZYGOTOWANIE URZĄDZENIA DO PRACY.....	9
2.1 Instalacja płyty grzewczej.....	9
2.2 Podłączenie elektryczne i bezpieczeństwo	11
3.CECHY PRODUKTU	12
4.UŻYTKOWANIE PRODUKTU	13
4.1 Elementy sterujące płyty grzewczej.....	13
5.CZYSZCZENIE I KONSERWACJA	18
5.1 Czyszczenie	18
6.ROZWIĄZYWANIE PROBLEMÓW I TRANSPORT	19
6.1 Rozwiązywanie problemów	19
6.2 Transport urządzenia.....	19



1. ŚRODKI OSTROŻNOŚCI

- Przed użyciem urządzenia należy uważnie przeczytać wszystkie instrukcje, a następnie przechowywać je w dostępnym miejscu na wypadek późniejszych wątpliwości.
- Niniejsza instrukcja została opracowana z myślą o kilku modelach, dlatego Twoje urządzenie może nie być wyposażone w niektóre z opisanych funkcji. Z tego względu podczas czytania instrukcji obsługi należy zwrócić szczególną uwagę na wszelkie wartości liczbowe.

1.1 OGÓLNE OSTRZEŻENIA DOTYCZĄCE BEZPIECZEŃSTWA

- Urządzenie to może być obsługiwane przez dzieci powyżej 8 roku życia oraz osoby z obniżonymi zdolnościami fizycznymi, zmysłowymi bądź umysłowymi, a także przez osoby bez doświadczenia i wiedzy na temat obsługi, jeśli pozostają pod nadzorem opiekunów bądź zostały szczegółowo poinstruowane o sposobie bezpiecznego używania urządzenia i rozumieją ryzyka związane z niewłaściwym użyciem. Dzieci nie powinny wykorzystywać urządzenia do zabawy. Dzieci nie powinny czyścić urządzenia ani wykonywać czynności konserwacyjnych, jeśli pozostają bez nadzoru.

 **OSTRZEŻENIE:** Urządzenie i jego dostępne elementy silnie nagrzewają się podczas gotowania. Należy zachować szczególną ostrożność, aby nie dotykać elementów grzejnych. Dzieci poniżej 8 roku życia nie należy dopuszczać w pobliże urządzenia, jeśli nie znajdują się pod stałym nadzorem opiekunów.

  **OSTRZEŻENIE:** Pozostawienie bez nadzoru na płycie grzejnej naczynia z podgrzewanym tłuszczem lub olejem może być niebezpieczne i doprowadzić do pożaru. W ŻADNYM WYPADKU nie wolno próbować gasić pożaru wodą. Należy wyłączyć zasilanie urządzenia, a następnie nakryć ogień, np. pokrywą lub kocem strażackim.

 **OSTRZEŻENIE:** Należy nadzorować proces gotowania. Krótkotrwały proces gotowania powinien być stale nadzorowany.

 **OSTRZEŻENIE:** Zagrożenie pożarem: Nie wolno przechowywać żadnych przedmiotów na powierzchniach przeznaczonych do gotowania.

 **OSTRZEŻENIE:** W przypadku pęknięcia powierzchni należy wyłączyć urządzenie, aby uniknąć możliwości porażenia prądem elektrycznym.

- W przypadku modeli wyposażonych w pokrywę: przed użyciem płyty grzewczej należy oczyścić ją z wszelkich rozlanych płynów; po użyciu pozostawić urządzenie do ostygnięcia przed zamknięciem pokrywy.
- Nie wolno obsługiwać urządzenia za pomocą zewnętrznego włącznika/wyłącznika czasowego lub oddzielnego systemu zdalnego sterowania.
- Do czyszczenia powierzchni piekarnika nie należy stosować środków do szorowania ani druciaków. Mogłyby uszkodzić szklaną powierzchnię drzwiczek.
- Do czyszczenia urządzenia nie należy stosować odkurzaczy parowych.
- Urządzenie zostało wyprodukowane zgodnie ze wszystkimi krajowymi oraz międzynarodowymi normami i przepisami.
- Czynności konserwacyjne i naprawy należy powierzać wyłącznie pracownikom autoryzowanego serwisu. Instalacja i naprawy przeprowadzone przez osoby inne niż pracownicy autoryzowanego serwisu mogą zagrażać bezpieczeństwu użytkowników urządzenia. Wszelkie zmiany i modyfikacje specyfikacji mogą być niebezpieczne pod wieloma względami. Nieodpowiednie osłony płyty grzewczej mogą być przyczyną wypadków.
- Przed przystąpieniem do instalacji należy sprawdzić lokalne warunki dystrybucji (rodzaj i ciśnienie gazu, napięcie i częstotliwość sieci elektrycznej) oraz zgodność z wymaganiami dotyczących urządzenia. Parametry techniczne urządzenia

znajdują się na etykiecie.

 **OSTRZEŻENIE:** Urządzenie przeznaczone jest wyłącznie do przygotowywania potraw w warunkach domowych. Nie należy wykorzystywać urządzenia do innych celów ani w innych zastosowaniach, np. do użytku innego niż w gospodarstwie domowym, do użytku przemysłowego lub do ogrzewania pomieszczenia.



- Należy podjąć wszystkie możliwe działania, aby zapewnić bezpieczeństwo. Ponieważ szkło może pęknąć, podczas czyszczenia należy zachować szczególną ostrożność, aby nie zadrapać szklanej powierzchni. Nie należy uderzać ani stukać o szkło innym wyposażeniem.
- Upewnij się, że przewód zasilający nie został przyciśnięty lub uszkodzony podczas instalacji. Wymianę uszkodzonego przewodu zasilającego należy powierzyć producentowi urządzenia, pracownikom autoryzowanego serwisu lub podobnie wykwalifikowanym osobom, aby uniknąć zagrożeń.
- Nie wolno pozwalać dzieciom ani zwierzętom domowym, aby zbliżyły się do urządzenia.

1.2 OSTRZEŻENIA DOTYCZĄCE INSTALACJI

- Nie wolno korzystać z urządzenia, dopóki jego instalacja nie zostanie całkowicie zakończona.
- Instalację urządzenia powinien przeprowadzić personel autoryzowanego serwisu. Producent nie ponosi odpowiedzialności za wszelkie szkody powstałe na skutek niewłaściwej lokalizacji i instalacji urządzenia przez osoby nieupoważnione.
- Po rozpakowaniu urządzenia należy upewnić się, że nie zostało ono uszkodzone podczas przewożenia. W przypadku stwierdzenia jakichkolwiek usterek nie wolno korzystać z urządzenia i natychmiast skontaktować się z przedstawicielem autoryzowanego serwisu. Ponieważ materiały wykorzystane do opakowania urządzenia (folia, zszywki, styropian itp.) mogą być niebezpieczne dla dzieci, należy je natychmiast zebrać i usunąć.

- Urządzenie należy chronić przed wpływem czynników atmosferycznych. Nie należy narażać urządzenia na działanie światła słonecznego, deszczu, śniegu, kurzu ani nadmiernej wilgoci.
- Materiały znajdujące się w pobliżu urządzenia (np. szafka) powinny być odporne na temperaturę minimum 100°C.
- Temperatura dolnej powierzchni płyty grzewczej może wzrosnąć podczas pracy urządzenia, dlatego należy pod nią zamontować odpowiednią płytę ochronną.

1.3 PODCZAS PRACY URZĄDZENIA

- Nie należy wkładać do niego ani umieszczać w pobliżu łatwopalnych lub wybuchowych materiałów.
- 

 Nie należy odchodzić od piekarnika podczas gotowania z użyciem tłuszczu stałych lub płynnych olejów. Mogą spowodować pożar w przypadku nadmiernego podgrzania. Ognia spowodowanego gorącym olejem nie wolno polewać wodą. Należy wyłączyć piekarnik, a następnie nakryć naczynie pokrywką lub kocem strażackim.
- Należy zawsze umieszczać rondelki na środku strefy gotowania i obrócić uchwyty w bezpiecznym położeniu, aby nie zostały potrącone lub zrzucone.
- Jeśli urządzenie nie będzie używane przez dłuższy czas, główny wyłącznik sieciowy należy ustawić w pozycji wyłączonej.
- Sprawdź, czy pokrętła regulacyjne urządzenia znajdują się zawsze w położeniu „0” (praca zatrzymana), jeśli urządzenie nie jest używane.

1.4 PODCZAS CZYSZCZENIA I KONSERWACJI

- Przed przystąpieniem do czyszczenia lub czynności konserwacyjnych należy upewnić się, że urządzenie jest odłączone od sieci elektrycznej.
- Nie wolno demontować pokręteł regulacyjnych, aby oczyścić panel sterowania.

- Aby zachować wydajność i bezpieczeństwo urządzenia, zalecamy korzystanie wyłącznie z oryginalnych części zamiennych oraz usług autoryzowanego serwisu w razie konieczności.

Deklaracja zgodności CE

CE Oświadczamy, że nasze produkty spełniają wymagania odpowiednich dyrektyw, decyzji i regulacji Unii Europejskiej oraz wymagania określone w wymienionych normach.

Urządzenie to zaprojektowano wyłącznie do gotowania w domu. Wszelkie inne użycie (np. ogrzewanie pomieszczeń) jest niewłaściwe i niebezpieczne.

 Instrukcje obsługi dotyczą kilku modeli. Mogą wystąpić różnice między tymi instrukcjami a Twoim modelem.

Utylizacja starej kuchenki



Symbol na wyrobie lub opakowaniu oznacza, że wyrób ten nie może być traktowany jako odpad komunalny. Zamiast tego powinien zostać przekazany do odpowiedniego punktu zbiórki zużytego sprzętu elektrycznego i elektronicznego. Zapewniając prawidłowe złomowanie tego wyrobu, przyczynisz się do zapobiegania potencjalnym negatywnym konsekwencjom jego niewłaściwej utylizacji dla środowiska naturalnego i zdrowia ludzi. Aby uzyskać więcej szczegółowych informacji na temat odzysku surowców wtórnych z tego wyrobu, należy się skontaktować z odpowiednim urzędem miasta, zakładem gospodarki odpadami lub sklepem, w którym zakupiono ten wyrób.

2. INSTALACJA I PRZYGOTOWANIE URZĄDZENIA DO PRACY

! OSTRZEŻENIE: Instalację opisywanego urządzenia powinien przeprowadzić personel autoryzowanego serwisu lub wykwalifikowany elektryk, zgodnie ze wskazówkami podanymi w niniejszej instrukcji oraz zgodnie z obowiązującymi lokalnymi przepisami.

- Nieprawidłowa instalacja mogłaby spowodować szkody i uszkodzenia, za które producent nie ponosi odpowiedzialności, i doprowadzić do utraty ważności gwarancji.
- Przed przystąpieniem do instalacji urządzenia należy upewnić się, że lokalne warunki dystrybucji (napięcie i częstotliwość sieci elektrycznej i/lub rodzaj i ciśnienie gazu) oraz parametry urządzenia są odpowiednie. Wymagania dotyczące urządzenia znajdują się na etykiecie.
- Należy postępować zgodnie z przepisami, rozporządzeniami, dyrektywami i normami obowiązującymi w danym kraju (przepisy dotyczące bezpieczeństwa, prawidłowy recykling zgodnie z przepisami itp.)

Wskazówki dla instalatora

Wskazówki ogólne

- Po usunięciu materiałów opakowaniowych z urządzenia i wyposażenia należy sprawdzić czy płyta grzewcza nie jest uszkodzona. W przypadku podejrzewania jakichkolwiek uszkodzeń nie wolno korzystać z urządzenia, należy natychmiast skontaktować się z personelem autoryzowanego serwisu lub wykwalifikowanym elektrykiem.
- Upewnij się, że w pobliżu urządzenia nie znajdują się łatwopalne lub wybuchowe materiały, np. zasłony, olej, odzież itp., które mogą zapalić się.
- Blat kuchenny i meble otaczające urządzenie powinny być wykonane z materiałów odpornych na temperatury powyżej 100°C.
- Jeśli chcesz nad urządzeniem zainstalować okap lub szafka, należy zachować bezpieczną odległość między

płytą grzewczą i jakąkolwiek szafką/okapem, która powinna być taka, jak pokazano poniżej.

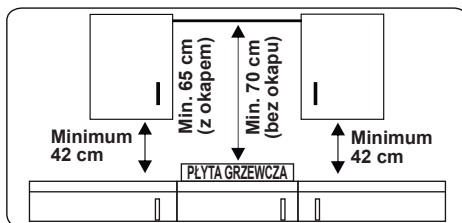

- Urządzenia nie należy instalować bezpośrednio nad zmywarką, chłodziarką, zamrażarką, pralką lub suszarką do ubrań.
- Jeśli podstawa urządzenia jest dostępna ręką, pod podstawą należy zamontować barierę wykonaną z odpowiedniego materiału, aby nie było dostępu do podstawy urządzenia.

2.1 INSTALACJA PŁYTY GRZEWICZEJ

Urządzenie dostarczane jest z zestawem montażowym, który zawiera przylepny materiał uszczelniający, wsporniki montażowe i śruby.

- Wytnij otwór o wymiarach podanych na rysunku. Zlokalizuj otwór w blacie, aby po zainstalowaniu płyty grzewczej zostały spełnione poniższe wymagania.

B (mm)	590	min. A (mm)	50
T (mm)	520	min. C (mm)	50
H (mm)	41-47,5	min. E (mm)	500
C1 (mm)	560	min. F (mm)	10
C2 (mm)	490	G (mm)	20
D (mm)	50	I (mm)	25
J (mm)	5		

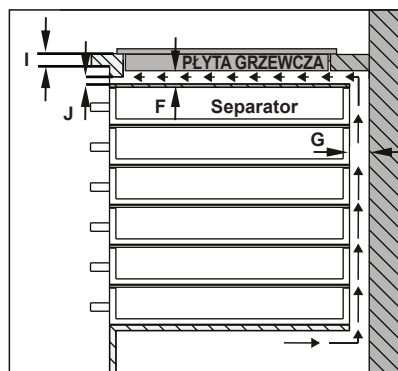
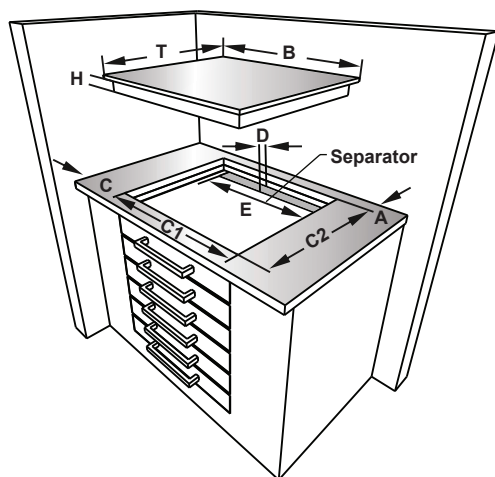
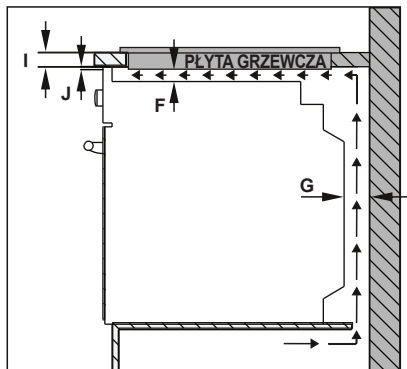
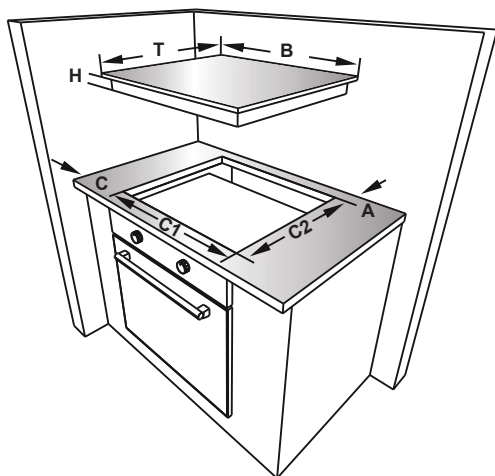

- Zastosuj dostarczoną w zestawie jednostronnie przylepną taśmę uszczelniającą do wszystkich ścian wokół dolnej krawędzi powierzchni do gotowania. Nie rozciągaj taśmy.

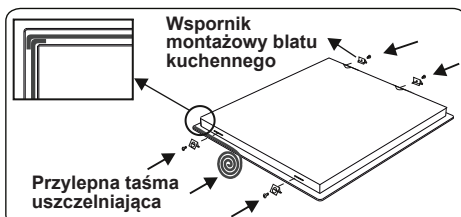

- Przykręć cztery wsporniki montażowe blatu kuchennego do bocznych ścianek

urządzenia.

- Umieść płytę grzewczą w wyciętym otworze.

2.2 PODŁĄCZENIE ELEKTRYCZNE I BEZPIECZEŃSTWO

! OSTRZEŻENIE: Podłączenie elektrycznej płyty grzewczej należy powierzyć personelowi autoryzowanego serwisu lub wykwalifikowanemu elektrykowi oraz przeprowadzić zgodnie z zaleceniami podanymi w niniejszej instrukcji i obowiązującymi lokalnymi przepisami.

! OSTRZEŻENIE: OPISYWANE URZĄDZENIE NALEŻY UZIEMIĆ

- Przed podłączeniem urządzenia do zasilania należy sprawdzić, czy napięcie znamionowe urządzenia (wyszczególnione na tabliczce znamionowej) jest zgodne z napięciem dostępnego zasilania sieciowego, a przewód zasilający powinien być dostosowany do znamionowego poboru mocy urządzenia (również wyszczególniony na tabliczce znamionowej).
- Do instalacji należy zastosować izolowane przewody. Nieprawidłowe podłączenia mogą spowodować uszkodzenie urządzenia. Jeśli przewód zasilający zostanie uszkodzony i wymaga wymiany, należy powierzyć przeprowadzenie wymiany wykwalifikowanej osobie.
- Nie wolno stosować przejściówek, wielu gniazdek elektrycznych i/lub przedłużaczy.
- Przewód zasilający należy trzymać z dala od gorących elementów urządzenia i nie wolno go zginać ani skracać. W przeciwnym razie przewód może ulec uszkodzeniu, powodując zwarcie.
- Jeśli urządzenie nie jest podłączone do sieci elektrycznej za pomocą wtyczki, należy zastosować wyłącznik wielobiegunowy (o separacji styku przynajmniej 3 mm), aby zachować zgodność z przepisami bezpieczeństwa.
- Przełącznik z bezpiecznikiem powinien być łatwo dostępny po zainstalowaniu płyty grzewczej.
- Upewnij się, że wszystkie połączenia

zostały odpowiednio dokręcone.

- Umocuj przewód zasilający za pomocą zacisku przewodu, a następnie zamknij pokrywę.
- Sposób podłączenia kostki ze stykami znajduje się na kostce ze stykami.

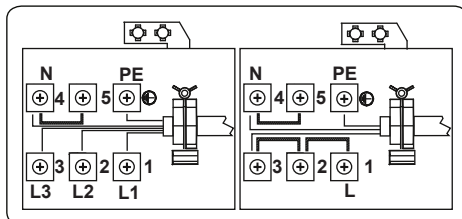

3. CECHY PRODUKTU



Ważne: Specyfikacje urządzenia mogą się różnić oraz wygląd urządzenia może się różnić od przedstawionego na poniższych rysunkach.

Wykaz elementów:

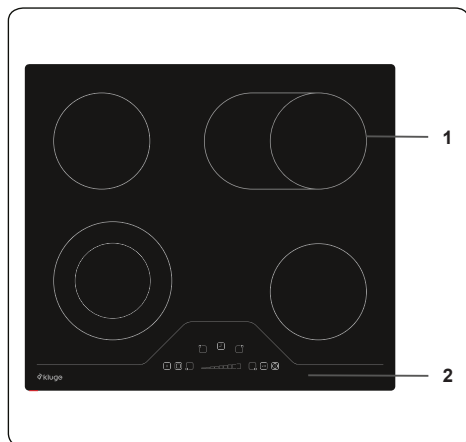

1. Ceramiczny element grzejny

2. Panel sterowania

4. UŻYTKOWANIE PRODUKTU

4.1 ELEMENTY STERUJĄCE PŁYTY GRZEWCZEJ

Urządzenie obsługiwane jest za pomocą przycisków dotykowych oraz funkcji potwierdzonych wskazaniem na wyświetlaczu lub sygnałami dźwiękowymi.

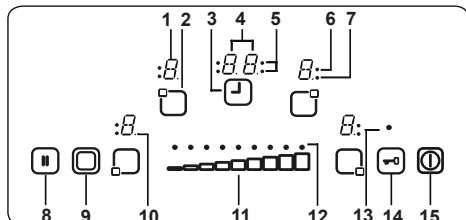

- 1- Wskazanie elementu grzejnego
- 2- Włączony/wyłączony element grzejny
- 3- Włączony/wyłączony timer
- 4- Wskazanie timera
- 5- Wskaźniki stref gotowania z funkcją timera
- 6- Wskaźnik potrójnej strefy
- 7- Wskaźnik podwójnej strefy
- 8- Przycisk zatrzymania/wznowienia pracy
- 9- Wybór podwójnej/potrójnej strefy
- 10- Kropka dziesiąta
- 11- Przycisk ustawienia poziomu ciepła/wskazania czasu
- 12- Wskaźnik ustawienia poziomu ciepła/wskazania czasu
- 13- Wskaźnik zablokowania przycisków
- 14- Blokada przycisków
- 15- Przycisk ON/OFF

Opis trybów pracy		
Tryb czuwania	Tryb S	Zasilanie sterowania płyty grzewczej jest włączone, a wskazania wszystkich elementów grzejnych są wyłączone lub wyświetlane jest wskazanie pozostającego ciepła.
Tryb pracy	Tryb B	Przynajmniej wskazanie jednego elementu grzejnego wyświetla ustawienie poziomu ciepła między „0” i „9”.
Tryb zablokowania przycisków	Tryb VR	Sterowanie płyty grzewczej jest zablokowane.

Włączenie i wyłączenie urządzenia

Jeśli urządzenie znajduje się w trybie czuwania i chcesz przełączyć je do trybu pracy,

naciśnij i przytrzymaj przycisk przynajmniej przez sekundę. Sygnał dźwiękowy oznacza prawidłowe działanie urządzenia.

We wskazaniach wszystkich elementów grzejnych wyświetli się „0”, a wszystkie kropki dziesiętne elementów grzejnych zaczną pulsować (wf.: jedna sekunda, wyt.: jedna sekunda).

Jeśli w ciągu dziesięciu sekund nie zostanie naciśnięty żaden przycisk, wskazania wszystkich elementów grzejnych wyłącza się.

Wyłączenie wskazań oznacza przełączenie elementu grzejnego do trybu czuwania.

Jeśli zostanie naciśnięty i przytrzymany przycisk dłużej niż dwie sekundy (w trybie pracy), urządzenie wyłączy się i ustawi ponownie w trybie S. Zasilanie urządzenia można wyłączyć naciskając w dowolnym momencie przycisk ; nawet jeśli równocześnie zostaną naciśnięte inne przyciski.

Pozostające ciepło elementu grzejnego zostanie wskazywane symbolem „H” w odpowiednim ustawieniu poziomu ciepła elementu grzejnego.

Wybór elementu grzejnego

Jeśli zostanie wybrany pojedynczy element grzejny za pomocą przycisku włączenia/wyłączenia elementu grzejnego , zaczną pulsować kropka dziesiąta odpowiedniego elementu grzejnego. Możesz ustawić poziom ciepła wybranego elementu grzejnego w zakresie od 1 do 9 za pomocą przycisków ustawienia poziomu ciepła



Należy nacisnąć przycisk dotykowy w ciągu trzech sekund po wyborze elementu grzejnego; w przeciwnym razie wybór elementu grzejnego zostanie anulowany, a kropka dziesiąta ustawienia poziomu ciepła zniknie. Jeśli w ciągu dziesięciu sekund nie zostanie naciśnięty żaden przycisk, element grzejny powróci do trybu S.

Ustawienie poziomu ciepła można zawsze zmienić w zakresie od 1 do 9 naciskając przycisk .

Działaniu każdego przycisku dotykowego lub zmianie każdego wskazania na wyświetlaczu towarzyszy sygnał dźwiękowy.

Włączenie podwójnej i potrójnej strefy



Włączenie strefy podwójnej

Strefę podwójną można wyłączyć naciskając przycisk po wyborze elementu grzejnego i ustawieniu odpowiadajacemu mu żadanego poziomu ciepła (w zakresie od 1 do 9). Operacja zostanie potwierdzona sygnałem

dźwiękowym. Równocześnie odpowiedni wskaźnik strefy podwójnej zaświeci się. Aby wyłączyć strefę podwójną, ponownie naciśnij przycisk .

Włączenie strefy potrójnej

Strefę potrójną można włączyć, podobnie jak strefę podwójną, tylko po wyborze strefy podstawowej elementu grzejnego oraz ustawieniu odpowiadającemu jej żadanego poziomu ciepła w zakresie od 1 do 9. Będzie to sygnalizowane wyświetleniem kropki dziesiętnej odpowiedniego elementu grzejnego.

Naciśnięcie przycisku  spowoduje wyemitowanie sygnału dźwiękowego i zaświeci się wskaźnik strefy podwójnej. Ponowne naciśnięcie przycisku  spowoduje wyemitowanie kolejnego sygnału dźwiękowego oznaczającego włączenie strefy potrójnej. Zostanie to potwierdzone zaświeceniem wskaźnika strefy potrójnej.

Ponowne naciśnięcie przycisku  spowoduje wyłączenie strefy potrójnej elementu grzejnego. W ten sposób każde naciśnięcie przycisku powoduje zmianę stanu strefy podwójnej i potrójnej w następujący sposób: włączenie/wyłączenie strefy podwójnej, włączenie strefy potrójnej, wyłączenie wszystkich stref rozszerzonych, włączenie/wyłączenie strefy podwójnej, włączenie strefy potrójnej, wyłączenie wszystkich stref itd.

Ustawienie poziomu gotowania z lub bez funkcji przyspieszonego podgrzewania (Heat Boost)

Wszystkie elementy grzejne zostały wyposażone w funkcję przyspieszonego podgrzewania.

Jeśli wymagane jest wykorzystanie funkcji przyspieszonego podgrzewania, ustaw poziom ciepła za pomocą przycisku dotykowego na 0, a następnie ustaw na poziomie 9. Po osiągnięciu poziomu 9 we wskazaniu zacznie pulsować symbol „A” na przemian z wartością ustawienia poziomu ciepła „9” informując, że funkcja przyspieszonego podgrzewania jest włączona.

Jeśli funkcja przyspieszonego podgrzewania zostanie włączona, element grzejny zacznie pracować z maksymalną mocą przez okres czasu w zależności od poziomu ciepła ustawionego przed włączeniem funkcji przyspieszonego podgrzewania.



Po upływie czasu działania funkcji przyspieszonego podgrzewania wskazywane jest tylko ustawienie poziomu ciepła.

Funkcję przyspieszonego podgrzewania można wyłączyć naciskając przycisk dotykowy,

dopóki nie pojawi się wskazanie poziomu ciepła „0”.

Wyłączenie poszczególnych elementów grzejnych

Wybrany element grzejny można wyłączyć na trzy różne sposoby poprzez:

- Równoczesne naciśnięcie prawej lub lewej strony przycisku 
- Zmniejszenie ustawienia poziomu ciepła na „0” za pomocą przycisku 
- Wykorzystanie funkcji wyłącznika czasowego odpowiedniego elementu grzejnego

Funkcja timera

Sterowanie maks. 4 timerami odpowiednich elementów grzejnych oraz minutnik z ustawieniem 1-minutowym (nieprzyporządkowano do żadnego elementu grzejnego). Z timerów można korzystać wyłącznie w trybie B. Timer elementu grzejnego można przyporządkować tylko do aktywnego elementu grzejnego, na którym został ustawiony poziom ciepła w zakresie od 1 do 9. Minutnik jest niezależny od elementów grzejnych.

Żeby skorzystać z obu funkcji równocześnie, funkcję timera należy uaktywnić za pomocą przycisku włączenia/wyłączenia timera .

W przypadku naciśnięcia przycisku  przy pierwszym włączeniu elementów grzejnych sterowanie proponuje wykorzystanie minutnika (nie pulsuje wskaźnik strefy gotowania, wszystkie wskazania są włączone lub wyłączone).

Drugie naciśnięcie przycisku  spowoduje przyporządkowanie timera do jednego z aktywnych elementów grzejnych. Wskaźnika strefy gotowania zacznie pulsować.

Ponowne naciśnięcie przycisku  spowoduje przyporządkowanie następnego timera (w kolejności zgodnej z ruchem wskazówek zegara) do następnego aktywnego elementu grzejnego itd.

Minutnik

Można korzystać z minutnika naciskając przycisk , niezależnie od stanu włączenia/wyłączenia elementów grzejnych. Minutnik można włączyć tylko wtedy, gdy wszystkie wskaźniki stref gotowania są włączone lub wyłączone, tzn. żaden wskaźnik nie pulsuje.

We wskazaniu timera wyświetli się „00” informując, że timer jest włączony. Kropka dziesiętna we wskazaniu timera oznacza, że przy pomocy przycisku 



można ustawić wartość timera.

Minutnik zacznie odliczać czas po ustawieniu, ale nie zatrzyma się, jeśli urządzenie zostanie wyłączone lub zostanie włączona funkcja zablokowania przycisków.

Po upływie ustawionego czasu we wskazaniu minutnika pojawi się „00” i zostanie wyemitowany sygnał dźwiękowy. Naciśnij dowolny przycisk, aby wyłączyć sygnał dźwiękowy

Timer elementu grzejnego

Timery elementów grzejnych można ustawić tylko w przypadku aktywnego elementu grzejnego, tzn. należy ustawić poziom ciepła elementu grzejnego w zakresie od 1 do 9.

Naciśnięcie przycisku  jeden raz spowoduje włączenie minutnika. Ponowne naciśnięcie przycisku  spowoduje przyporządkowanie timera do aktywnego elementu grzejnego. Będzie to sygnalizowane pulsowaniem wskaźnika odpowiedniej strefy gotowania.

Naciśnięcie przycisku  trzeci raz, po ustawieniu pierwszego timera elementu grzejnego, spowoduje włączenie timera następnego aktywnego elementu grzejnego (w kolejności zgodnej z ruchem wskazówek zegara). Będzie to sygnalizowane pulsowaniem wskaźnika odpowiedniej strefy gotowania.

Naciśnięcie przycisku  umożliwi ustawienie wartości timera dla aktywnego elementu grzejnego

Timer elementu grzejnego, który został ustawiony jako pierwszy, będzie wskazany świeceniem wskaźnika odpowiedniej strefy gotowania. Ponowne naciśnięcie przycisku  umożliwi przyporządkowanie większej liczby timerów do pozostałych aktywnych elementów grzejnych. Wskazanie timera zmieni się po dziesięciu sekundach od ostatniej operacji na wskazanie timera, którego działanie zakończy się jako następne. Liczba uruchomionych timerów zostanie wskazana przez liczbę świecących wskaźników stref gotowania.

Wartości timera elementu grzejnego i minutnika można wyświetlić naciskając przycisk . Zacznie pulsować wskaźnik strefy gotowania przyporządkowany do danego timera. Jeśli wskaźnik strefy gotowania nie pulsuje, ustawiony czas minutnika wyświetlany jest we wskazaniu timera.

Ustawienia wszystkich timerów elementów grzejnych można anulować poprzez przełączenie urządzenia do trybu S za pomocą przycisku , jednak nie płynie to na minutnik, który będzie kontynuować odliczanie czasu.

Aby anulować ustawienie timera w trybie

pracy, najpierw należy wybrać timer naciskając przycisk włączenia/wyłączenia timera, dopóki we wskazaniu timera nie pojawi się żądany timer. Następnie można anulować ustawienie na dwa sposoby poprzez:

- Zmniejszanie czasu za pomocą przycisku dotykowego, dopóki we wskazaniu timera nie pojawi się „00”
- Równocześnie naciśnięcie prawej i lewej strony przycisku dotykowego, dopóki we wskazaniu timera nie pojawi się „00”

Jeśli wskazanie timera osiągnie wartość „00”, poziom ciepła odpowiedniego elementu grzejnego również zostanie ustawiony na „0”. Zakończenie działania timera elementu grzejnego oraz minutnika jest potwierdzane sygnałem dźwiękowym, który można zatrzymać naciskając dowolny przycisk.

Blokada przycisków

Funkcja zablokowania przycisków służy do ustawienia urządzenia w „bezpiecznym trybie pracy” i można z niej korzystać wyłącznie w trybie pracy (tryb B). Funkcja blokady włączy się, jeśli przycisk blokady przycisków  zostanie naciśnięty i przytrzymany przez dwie sekundy lub dłużej. Operacja zostanie potwierdzona sygnałem dźwiękowym, a pulsujący wskaźnik zablokowania przycisków oznacza, że element grzejny zostanie zablokowany.

Po zablokowaniu elementu grzejnego możliwe jest tylko wyłączenie urządzenia przez naciśnięcie przycisku , a inne przyciski pozostają zablokowane i nie będzie możliwe przeprowadzenie jakichkolwiek ustawień za pomocą przycisków. W trybie blokady naciśnięcie jakiegokolwiek innego przycisku spowoduje wyemitowanie sygnału dźwiękowego, a wskaźnik zablokowania przycisków zacznie pulsować.

Możliwe jest tylko wyłączenie urządzenia poprzez naciśnięcie przycisku . Jeśli urządzenie jest wyłączone, nie można go ponownie uruchomić bez odblokowania.

Naciśnij przycisk , aby wyłączyć funkcję zablokowania przycisków; wskaźnik zablokowania przycisków zniknie. Elementy sterujące płyty grzewczej można normalnie obsługiwać.

Zabezpieczenie przed dziećmi

Funkcja zabezpieczenia przed dziećmi służy do zablokowania urządzenia w skomplikowanym, wieloetapowym procesie. Włączenie i wyłączenie zabezpieczenia przed dziećmi dostępne jest tylko w trybie S.

Najpierw należy nacisnąć przycisk , dopóki nie zostanie wyemitowany sygnał dźwiękowy,

a następnie równocześnie nacisnąć i przytrzymać prawą i lewą stronę przycisku dotykowego przez co najmniej 0,5 sekundy, ale nie dłużej niż sekundę. Następnie naciśnij tylko prawą stronę przycisku dotykowego, aby włączyć zabezpieczenie przed dziećmi. We wszystkich czterech wskazaniach elementów grzejnych pojawi się symbol „L” jako potwierdzenie.

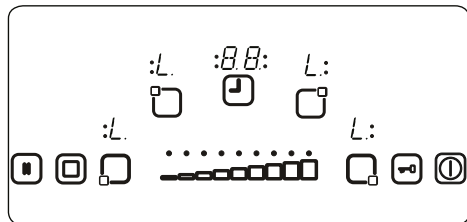

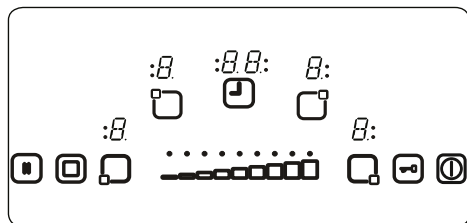

Ustawiony minutnik będzie działał, dopóki wskazanie nie osiągnie wartości „00” i timer wyemituje sygnał dźwiękowy. Po potwierdzeniu zakończenia operacji sterowanej zegarem urządzenie zostanie całkowicie zablokowane. Dopóki urządzenie pozostaje zablokowane, nie można użyć żadnego przycisku.

Zabezpieczenie przed dziećmi można wyłączyć naciskając przycisk , dopóki nie zostanie wyemitowany sygnał dźwiękowy. Następnie równocześnie naciśnij i przytrzymaj lewą i prawą stronę przycisku dotykowego przez co najmniej 0,5 sekundy, a następnie naciśnij tylko lewą stronę przycisku dotykowego. Jako potwierdzenie pomyślnego odblokowania symbol „L” zniknie.



Funkcja zatrzymania/wznowienia pracy urządzenia

Funkcja zatrzymania/wznowienia pracy urządzenia służy do zatrzymania pracy elementów grzejnych. Naciśnięcie przycisku zatrzymania/wznowienia  podczas pracy elementów grzejnych spowoduje wyłączenie wszystkich elementów grzejnych. Kolejne naciśnięcie przycisku  spowoduje ponowne włączenie elementów grzejnych.

Bezpieczne funkcje sterowania dotykowe-

go

Dostępne są poniższe funkcje bezpieczeństwa, które uniemożliwiają przypadkową obsługę urządzenia.

Czujnik bezpiecznego wyłączenia

Monitorowanie przycisków zabezpiecza przed przypadkowym zadziałaniem przycisków sterujących. W przypadku naciśnięcia i przytrzymania jednego lub więcej przycisków na dłużej niż 12 sekund przez dziesięć minut będzie emitowany sygnał dźwiękowy informujący o nieprawidłowym działaniu, a urządzenie zostanie wyłączone. Na przykład: na przycisku może zostać ustawiony przedmiot lub może wystąpić usterka czujnika.

Bezpieczne wyłączenie spowoduje przełączenie płyty grzewczej do trybu S, a we wskazaniach wszystkich elementów grzejnych zacznie pulsować symbol „F”. Jeśli nieprawidłowe działanie dłużej nie występuje, znikną sygnały wizualne i wyłączy się sygnał dźwiękowy.

Pozostające ciepło zostanie wskazane poprzez wyświetlenie symbolu „H” we wskazaniach pozostałych elementów grzejnych.

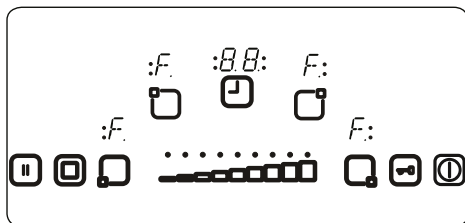



Zabezpieczenie przed nadmierną temperaturą

Ponieważ elementy sterujące znajdują się bardzo blisko elementu grzejnego na środku od frontu płyty grzewczej, może się zdarzyć, że nieprawidłowo ustawiony garnek nie zostanie wykryty przez czujnik bezpiecznego wyłączenia, co spowoduje nagrzanie płyty grzewczej do bardzo wysokiej temperatury. To sprawia, że dotknięcie szklanej powierzchni i przycisków jest niebezpieczne.

Aby zapobiec uszkodzeniu sterowania płyty grzewczej, sterowanie przez cały czas monitoruje temperaturę i wyłącza urządzenie w przypadku przegrzania.

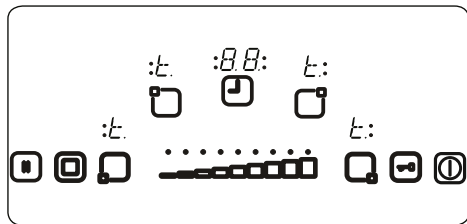
Będzie to sygnalizowane wyświetleniem symbolu „t” we wskazaniu elementu grzejnego, dopóki temperatura nie obniży się.



Po obniżeniu temperatury symbol „t” we wskazaniu elementu grzejnego zniknie, a sterowanie płyty grzewczej przełączy urządzenie ponownie do trybu S. Oznacza to, że użytkownik może przywrócić pracę urządzenia naciskając przycisk .

Ograniczenia czasu pracy

Sterowanie płyty grzewczej posiada ograniczenie czasu pracy. Jeśli przez określony czas ustawienie poziomu ciepła nie zostanie zmienione, element grzejny automatycznie się wyłączy. Symbol „0” będzie wyświetlany przez dziesięć sekund, jednak może występować pozostające ciepło. Ograniczenie czasu pracy zależy od wybranego ustawienia poziomu ciepła. Jeśli timer został przyporządkowany do elementu grzejnego, we wskazaniu timera wyświetli się „00” przez dziesięć sekund. Następnie wskazanie timera wyłączy się.

Po automatycznym wyłączeniu elementu grzejnego, jak opisano powyżej, element grzejny może dalej pracować, aż zostanie osiągnięty maksymalny czas pracy odpowiedni dla danego ustawienia poziomu ciepła.

Funkcje pozostającego ciepła

Po zakończeniu wszystkich procesów gotowania pozostaje pewna ilość ciepła w płycie vitroceramicznej, zwanego pozostającym ciepłem. Urządzenie może w przybliżeniu obliczyć ilość nagromadzonego ciepła w szklanej płycie. Jeśli obliczona temperatura jest wyższa niż $+60^{\circ}\text{C}$, będzie to sygnalizowane we wskazaniu odpowiedniego elementu grzejnego tak długo, jak obliczona temperatura pozostaje na poziomie powyżej $+60^{\circ}\text{C}$, nawet po wyłączeniu urządzenia.

Wskaźnik pozostającego ciepła posiada najniższy priorytet i jest nadpisywany przez każdą inną wyświetlaną wartość, również podczas bezpiecznego wyłączenia i wyświetlania kodu błędu. Po przywróceniu zasilania do płyty grzewczej po przerwie znacznie pulsować wskaźnik pozostającego ciepła. Jeśli pozostające ciepło elementu grzejnego przekraczało $+60^{\circ}\text{C}$ przed przerwą w zasilaniu, wskazanie będzie pulsować w przypadku pozostającego ciepła lub dopóki

dany element grzejny nie zostanie wybrany w kolejnym procesie gotowania.

Zalecenia i wskazówki

 **Ważne:** Jeśli ceramiczne elementy grzejne działają przy wyższych ustawieniach poziomu ciepła, ogrzewane obszary mogą zostać włączone lub wyłączone. Jest to spowodowane działaniem układu zabezpieczającego, który zapobiega przegrzaniu szklanej powierzchni. Jest to normalne w przypadku wysokich temperatur, nie dopuszcza do uszkodzenia płyty grzewczej i powoduje niewielkie opóźnienie czasu gotowania.

OSTRZEŻENIE:

- Nie wolno włączać płyty grzewczej w przypadku braku naczyń w strefie gotowania.
- Należy używać wyłącznie płaskich rondli z dostatecznie grubym spodem.
- Przed umieszczeniem naczynia na płycie grzewczej upewnij się, że spód naczynia jest suchy.
- Podczas pracy strefy gotowania ważne jest, aby naczynie zostało prawidłowo centralnie umieszczone nad strefą gotowania.
- Aby oszczędzać energię, nie należy używać naczyń o średnicy innej niż średnica wykorzystywanego elementu grzejnego.

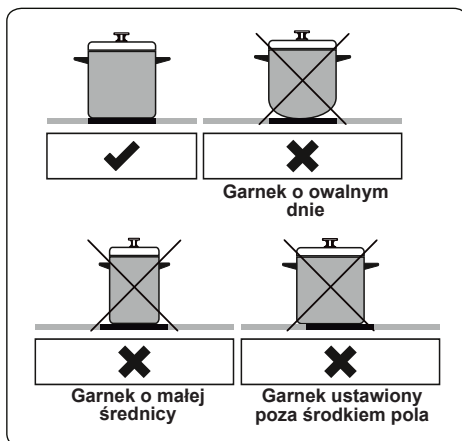

- Nie wolno stosować garnków z szorstkim dnem, ponieważ mogą zadrapać szklano-ceramiczną powierzchnię.
- Jeśli to możliwe, naczynia kuchenne należy zawsze nakrywać przykrywkami.

- Podczas pracy urządzenia temperatura dostępnych elementów może być wysoka. Nie wolno pozwalać dzieciom ani zwierzętom domowym, aby zbliżyły się do płyty grzewczej podczas pracy oraz po jej zakończeniu, dopóki płyta całkowicie nie ostygnie.
- Jeśli zauważysz pęknięcie na płycie kuchennej, należy ją natychmiast wyłączyć, a wymianę płyty powierzyć personelowi autoryzowanego serwisu.

5. CZYSZCZENIE I KONSERWACJA

5.1 CZYSZCZENIE

 **OSTRZEŻENIE:** Przed przystąpieniem do czyszczenia wyłącz urządzenie i pozwól mu ostygnąć.

Wskazówki ogólne

- Sprawdź przed zastosowaniem, czy środki czyszczące są odpowiednie i zalecane przez producenta.
- Używaj młeczek lub płynów czyszczących, które nie zawierają drobinek. Nie używaj produktów żrących (powodujących korozyję), proszków ścierających, druciaków ani ostrych narzędzi, które mogłyby uszkodzić powierzchnię urządzenia.

 Nie używaj produktów czyszczących z drobkami, które mogłyby zarysować szklane, emaliowane i/lub malowane elementy urządzenia.

- W przypadku przelania jakichkolwiek płynów należy je natychmiast usunąć, aby zapobiec uszkodzeniu elementów urządzenia.

 Do czyszczenia urządzenia nie należy stosować odkurzaczy parowych.

Czyszczenie szkła ceramicznego

Szko ceramiczne jest w stanie wytrzymać nacisk ciężkich naczyń; ale może pęknąć, jeśli zostanie uderzone ostrym przedmiotem.

 **OSTRZEŻENIE:** Kuchenne płyty ceramiczne – w przypadku popękanej powierzchni, aby uniknąć możliwości porażenia prądem, należy wyłączyć urządzenie i skontaktować się z serwisem.

- Do czyszczenia vitroceramicznej szklanej powierzchni użyj młeczka lub płynów czyszczących. Następnie spłucz i dokładnie osusz suchą ściereczką.

 Nie wolno stosować środków czyszczących przeznaczonych do stali, ponieważ mogą uszkodzić szklaną powierzchnię.

- Użycie naczyń z podstawkami lub powlekanych do przygotowania substancji o niskiej temperaturze może doprowadzić do uszkodzenia płyty szklano-ceramicznej. Jeśli na powierzchnię płyty grzewczej przypadkowo spadną plastikowe elementy, cienka folia, cukier lub produkty spożywcze, należy je natychmiast usunąć z obszaru gotowania za pomocą skrobaczki. Jeśli te substancje stopią się, mogą uszkodzić płytę szklano-ceramiczną. W przypadku gotowania bardzo słodkich potraw, np. dżemu, należy wcześniej nałożyć warstwę odpowiedniego środka ochronnego, jeśli to możliwe.
- Kurz nagromadzony na powierzchni płyty należy zatrzeć suchą ściereczką.
- Wszelkie zmiany koloru szkła ceramicznego nie wpływają na strukturę ani trwałość płyty ceramicznej i powodują zmianę wewnątrz materiału.

Zmiany koloru szkła mogą mieć różne przyczyny:

1. Powierzchnia płyty nie została oczyszczona z rozlanej potrawy.
2. Używane nieodpowiednich naczyń na płycie grzewczej powoduje erozję jej powierzchni.
3. Używane nieodpowiednich środków czyszczących.

Czyszczenie elementów ze stali nierdzewnej (jeśli są dostępne)

- Należy regularnie czyścić elementy urządzenia ze stali nierdzewnej.
- Przetrzyj elementy ze stali nierdzewnej przy pomocy miękkiej ściereczki namoczonej tylko w wodzie. Następnie dokładnie osusz suchą ściereczką.

 Nie wolno czyścić elementów ze stali nierdzewnej, jeśli są jeszcze gorące po gotowaniu.

 Nie wolno pozostawiać octu, kawy, mleka, soli, wody, soku z cytryny lub pomidorowego na elementach ze stali nierdzewnej przez dłuższy czas.

6. ROZWIĄZYWANIE PROBLEMÓW I TRANSPORT

6.1 ROZWIĄZYWANIE PROBLEMÓW



Jeśli po sprawdzeniu podstawowych sposobów usuwania usterek nadal występuje problem z urządzeniem, należy skontaktować się z personelem autoryzowanego serwisu lub inną wykwalifikowaną osobą.

Problem	Możliwa przyczyna	Rozwiązanie
Wyświetlacz sterowania płyty grzewczej jest zaciemniony. Nie można włączyć płyty grzewczej lub stref gotowania.	Brak zasilania.	Sprawdź bezpiecznik w instalacji domowej, do której podłączone jest urządzenie. Sprawdź, czy nie wystąpiła przerwa w zasilaniu próbując włączyć inne urządzenia elektroniczne.
Płyta grzewcza wyłącza się podczas pracy, a na każdym wyświetlaczu pulsuje symbol „F”.	Elementy sterujące są wilgotne lub znajduje się na nich jakiś przedmiot.	Osusz elementy sterujące lub usuń przedmiot.
Płyta grzewcza wyłącza się podczas pracy.	Jedna ze stref gotowania była włączona zbyt długo.	Można ponownie użyć strefy gotowania włączając ją ponownie.
Elementy sterujące płyty grzewczej nie działają i świeci się wskaźnik BLOKADY RODZICIELSKIEJ.	Blokada rodzicielska jest włączona.	Wyłącz blokadę rodzicielską.

6.2 TRANSPORT URZĄDZENIA

Jeśli chcesz przetransportować urządzenie, wykorzystaj oryginalne opakowanie i przenieś je w oryginalnym opakowaniu. Postępuj zgodnie z oznaczeniami transportowymi na opakowaniu. Przyklej taśmą wszystkie oddzielne elementy urządzenia, aby zapobiec uszkodzeniu urządzenia podczas transportu.

Jeśli nie posiadasz oryginalnego opakowania, przygotuj pudło do przewożenia tak, aby urządzenie, a zwłaszcza jego zewnętrzne powierzchnie, były chronione przed zewnętrznymi zagrożeniami.

Ďakujeme vám, že ste si vybrali tento výrobok.

Tento návod na používanie obsahuje dôležité informácie o bezpečnosti a pokyny týkajúce sa prevádzky a údržby vášho zariadenia.

Pred použitím zariadenia si prečítajte tento návod na obsluhu a uschovajte ho pre budúce použitie.

Ikona	Typ	Význam
	VÝSTRAHA	Nebezpečenstvo vážneho poranenia alebo smrti.
	NEBEZPEČENSTVO ÚRAZU ELEKTRICKÝM PRÚDOM	Nebezpečné napätie
	POŽIAR	Výstraha; Nebezpečenstvo požiaru / horľavé materiály
	UPOZORNENIE	Nebezpečenstvo poranenia alebo poškodenia majetku
	DÔLEŽITÉ/POZNÁMKA	Správna prevádzka systému

OBSAH

1. BEZPEČNOSTNÉ POKYNY	4
1.1 Všeobecné bezpečnostné upozornenia	4
1.2 Výstrahy týkajúce sa inštalácie	6
1.3 Počas používania	7
1.4 Počas čistenia a údržby	7
2. INŠTALÁCIA A PRÍPRAVA NA POUŽITIE	9
2.1 Inštalácia varnej dosky	9
2.2 Elektrické pripojenie a bezpečnosť	11
3. FUNKCIE PRODUKTU	12
4. POUŽITIE PRODUKTU	13
4.1 Ovládanie varnej dosky	13
5. ČISTENIE A ÚDRŽBA	17
5.1 Čistenie	17
6. RIEŠENIE PROBLÉMOV A PREPRAVA	19
6.1 Riešenie problémov	19
6.2 Preprava	19



1. BEZPEČNOSTNÉ POKYNY

- Pred použitím zariadenia si prečítajte dôkladne všetky tieto pokyny a ponechajte ich na vhodnom mieste, aby ste v prípade potreby mohli do nich nahliadnuť.
- Tento návod na obsluhu bol pripravený pre viac ako jeden model, preto vaše zariadenie nemusí obsahovať niektoré z funkcií popísaných v tomto návode na obsluhu. Z tohto dôvodu je dôležité pri čítaní návodu na obsluhu venovať osobitnú pozornosť všetkým údajom.

1.1 Všeobecné bezpečnostné upozornenia

- Toto zariadenie môžu používať deti od 8 rokov a osoby so zníženými fyzickými, zmyslovými alebo mentálnymi schopnosťami, alebo nedostatkom skúseností a znalostí, ak na ne dohliada osoba zodpovedná za ich bezpečnosť, alebo ak im táto osoba dala pokyny ohľadom používania a chápu riziká. Deti sa nesmú so zariadením hrať. Deti by nemali vykonávať čistenie a údržbu, ak na ne niekto nedohliada.

 **VÝSTRAHA:** Zariadenie a niektoré časti sa počas používania zahrievajú. Dávajte pozor, aby ste sa nedotkli ohrevných prvkov. Udržujte deti vo veku menej ako 8 rokov ďalej od zariadenia, ak nie sú pod neustálym dohľadom.

  **VÝSTRAHA:** Varenie na variči s tukom alebo olejom môže byť nebezpečné a môže spôsobiť požiar. NIKDY sa nepokúšajte uhasiť taký požiar vodou, namiesto toho vypnite zariadenie a potom prekryte plameň pokrievkou alebo protipožiarnou pokrývkou.

 **UPOZORNENIE:** Počas varenia musíte dávať pozor. Počas krátkodobého varenia musíte neustále

dávať pozor

 **VÝSTRAHA:** Nebezpečenstvo požiaru:
Neskladujte veci na varných povrchoch.

 **VÝSTRAHA:** Ak je povrch prasknutý, vypnite zariadenie, aby ste zabránili úrazu elektrickým prúdom.

- Pri modeloch, ktoré obsahujú kryt varnej dosky, pred použitím odstráňte všetky nečistoty z krytu a pred zatvorením krytu nechajte sporák vychladnúť.
- Nepoužívajte zariadenie s externým časovačom ani samostatným diaľkovým ovládaním.
- Na čistenie povrchov rúry nepoužívajte drsné abrazívne čistiace prostriedky ani drôtenky. Môžu poškriabať povrchy, čo môže viesť k rozbitiu skla dverí alebo poškodeniu povrchov.
- Na čistenie zariadenia nepoužívajte parné čističe.
- Vaše zariadenie spĺňa všetky platné miestne a medzinárodné normy a nariadenia.
- Údržbu a opravu môžu vykonávať len oprávnení servisní technici. Inštalácia a oprava vykonaná neoprávnenými technikmi môže byť nebezpečná. V žiadnom prípade nemeňte ani neupravujte špecifikácie zariadenia. Nevhodné ochranné kryty varnej dosky môžu spôsobiť nehody.
- Pred pripojením zariadenia sa uistite, či sú podmienky miestnej distribúcie (vlastnosti plynu a tlak plynu alebo napätie a frekvencia elektrickej siete) a špecifikácie zariadenia kompatibilné.

Špecifikácie tohto zariadenia sú uvedené na štítku.

 **UPOZORNENIE:** Toto zariadenie je určené len na varenie jedla a je určené iba na použitie v domácnosti.

Nesmie sa použiť na žiadny iný účel, napríklad na použitie iné ako v domácnosti alebo v komerčnom

prostredí alebo na ohrev miestnosti.



- Na zaistenie vašej bezpečnosti boli urobené všetky možné opatrenia. Keďže sa sklo môže rozbiť, pri čistení by ste mali dávať pozor, aby ste sklo nepoškriabali. Zabráňte úderu alebo klepnutiu na sklo s príslušenstvom.
- Uistite sa, že napájací kábel nie je počas inštalácie zachytený alebo poškodený. Ak je napájací kábel poškodený, musí ho vymeniť výrobca, jeho servisný technik alebo podobne kvalifikovaná osoba.
- Udržujte deti aj mimo dosahu zariadenia.

1.2 Výstrahy týkajúce sa inštalácie

- Neobsluhujte zariadenie pred jeho úplnou inštaláciou.
- Zariadenie musí nainštalovať oprávnený technik. Výrobca nie je zodpovedný za žiadne poškodenie spôsobené nesprávnym umiestnením a inštaláciou neoprávnenými osobami.
- Keď rozbalíte zariadenie, uistite sa, že sa počas prepravy nepoškodilo. Ak sa niečo poškodilo, nepoužívajte zariadenie a okamžite kontaktujte zástupcu autorizovaného servisu. Baliace materiály (nylon, svorky, polystyrén a pod.) môžu deťom ublížiť. Okamžite ich pozbierajte a odstráňte.
- Chráňte zariadenie pred poveternostnými vplyvmi. Nevystavujte ho slnku, dažďu, snehu, prachu ani nadmernej vlhkosti.
- Materiály okolo zariadenia (t. j. skrinky) musia odolať minimálnej teplote 100 °C.
- Počas prevádzky môže stúpnuť teplota dolného povrchu variča, pod výrobok preto musí byť nainštalovaná doska.

1.3 počas používania

- Počas prevádzky nedávajte horľavé ani zápalné materiály dovnútra ani do blízkosti zariadenia.

  Nenechávajte sporák bez dozoru pri varení s pevnými či kvapalnými olejmi. Pri extrémnych podmienkach zahrievania sa môžu vznietiť. Plamene spôsobené olejom nikdy nehaste vodou. Namiesto toho sporák vypnite a panvicu zakryte vekom alebo protipožiarnou pokrývkou.

- Vždy dajte panvice do stredu varnej zóny a dajte rúčky do bezpečnej polohy, aby ste o ne nezavadili.
- Ak sa produkt nebude dlhší čas používať, vypnite hlavný vypínač.
- Keď zariadenie nepoužívate, uistite sa, že ovládače sú vždy v polohe „0“ (stop).

1.4 počas čistenia a údržby

- Pred akýmkoľvek čistením alebo údržbou sa uistite, že je vaše zariadenie odpojené zo siete.
- Pri čistení ovládacieho panela neodstraňujte ovládače.
- Na udržanie efektivity a bezpečnosti vášho zariadenia vám odporúčame vždy použiť originálne náhradné diely a v prípade potreby zavolať len našich zástupcov autorizovaného servisu.

Prehlásenie o zhode CE

 Prehlasujeme, že naše produkty spĺňajú platné európske smernice, rozhodnutia a nariadenia a požiadavky uvedené v odkazovaných normách.

Toto zariadenie je určené len na varenie v domácnosti. Ľubovoľné iné použitie (napríklad ohrev miestnosti) je nevhodné a nebezpečné.

 Návod na obsluhu je platný pre viac modelov. Medzi týmito pokynmi a vaším modelom si môžete všimnúť rozdiely.

Likvidácia vášho starého zariadenia



Tento symbol nachádzajúci sa na výrobku alebo balení označuje, že výrobok nesmie byť braný ako domový odpad. Namiesto toho by ste ho mali dať na vhodné zberné miesto na recykláciu elektrického a elektronického zariadenia. Zaistením správnej likvidácie tohto výrobku pomôžete zabrániť možným negatívnym následkom na životné prostredie a zdravie ľudí, ku ktorým by mohlo dôjsť pri nesprávnej manipulácii s týmto výrobkom. Podrobnejšie informácie o recyklácii tohto výrobku vám poskytne miestny orgán, recyklačné stredisko alebo predajca, od ktorého ste zakúpili tento výrobok.

2. INŠTALÁCIA A PRÍPRAVA NA POUŽITIE

! VÝSTRAHA: Toto zariadenie musí nainštalovať autorizovaný servisný personál alebo kvalifikovaný technik podľa pokynov v tomto návode na obsluhu a v súlade s platnými miestnymi predpismi.

- Nesprávna inštalácia môže spôsobiť škodu a poškodenie, za ktoré výrobca nenesie žiadnu zodpovednosť a nevzťahuje sa na to záruka.
- Pred inštaláciou sa uistite, že sú podmienky miestnej distribúcie (napätie a frekvencia elektrickej siete a/alebo vlastnosti plynu a tlak plynu) a požiadavky zariadenia kompatibilné. Požiadavky tohto zariadenia sú uvedené na štítku.
- Musíte dodržiavať zákony, nariadenia, smernice a normy platné v krajine používania (bezpečnostné nariadenia, správnu recykláciu v súlade s nariadeniami, a pod.)

Pokyny pre inštalátéra

Všeobecné pokyny

- Po odstránení baliaceho materiálu zo zariadenia a príslušenstva skontrolujte, či zariadenie nie je poškodené. Ak máte podozrenie, že je niečo poškodené, nepoužívajte zariadenie a okamžite kontaktujte autorizovaný servisný personál alebo kvalifikovaného technika.
- Dávajte pozor na to, aby v blízkosti zariadenia neboli žiadne horľavé materiály, napríklad záclony, olej, šaty a pod. Tie totiž môžu spôsobiť požiar.
- Pracovná plocha a nábytok obklopujúci zariadenie musia byť vyrobené z materiálov odolných voči teplotám nad 100 °C.
- Ak sa má nad zariadenie umiestniť digestor alebo skriňa, mala by byť bezpečná vzdialenosť medzi sporákom a ľubovoľnou skriňou / digestorom tak, ako je to uvedené nižšie.

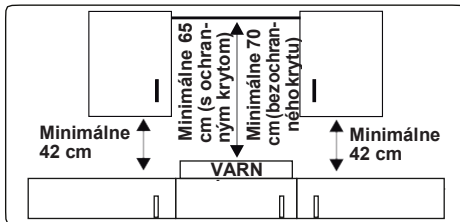

- Zariadenie by nemalo byť inštalované priamo nad umývačkou riadu, chladničkou, mrazničkou, práčku alebo sušičku bielizne.
- Ak je základňa zariadenia prístupná ručne, musí sa pod základňu zariadenia namontovať zábrana z vhodného materiálu, ktorá zabráni prístupu k základni zariadenia.

2.1 Inštalácia varnej dosky

Zariadenie sa dodáva s inštalačnou súpravou zahŕňajúcou lepiaci tesniaci materiál, upevňovacie držiaky a skrutky.

- Odrežte rozmery otvoru podľa obrázka. Nájdite otvor na pracovnej ploche tak, aby po inštalácii variča boli splnené nasledujúce požiadavky.

B (mm)	590	min. A (mm)	50
T (mm)	520	min. C (mm)	50
V (mm)	41 – 47,5	min. E (mm)	500
C1 (mm)	560	min. F (mm)	10
C2 (mm)	490	G (mm)	20
H (mm)	50	I (mm)	25
J (mm)	5		

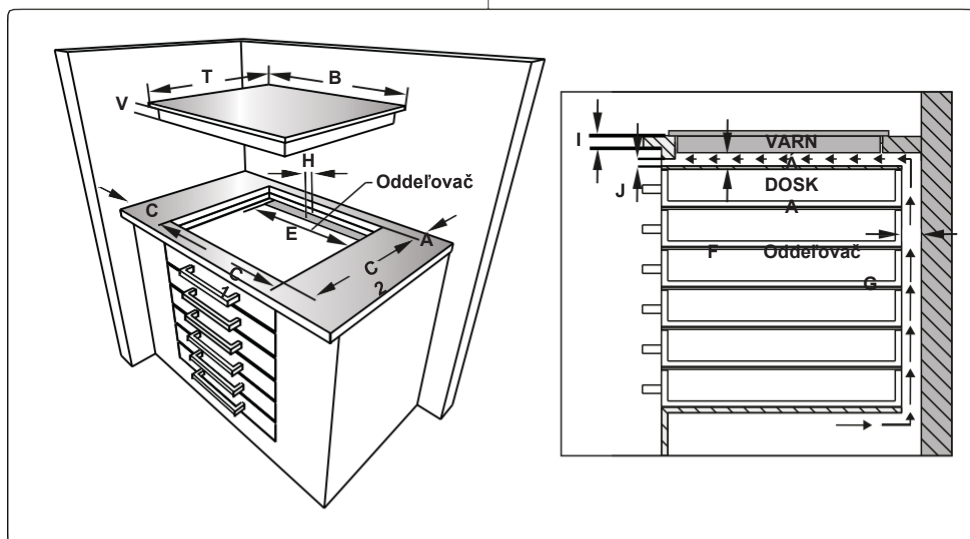
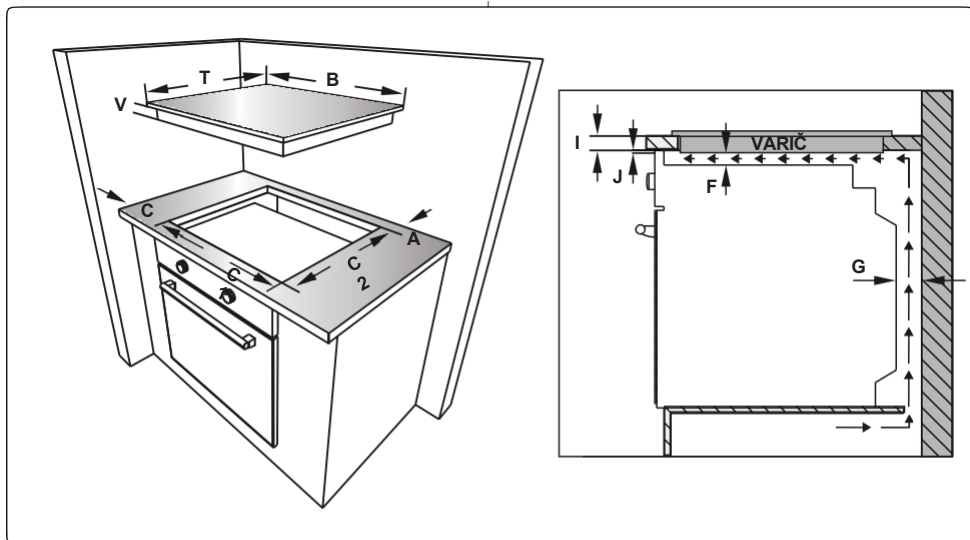

- Dodávanú jednostrannú samolepiacu tesniacu pásku aplikujte okolo celého spodného okraja horného panela sporáka. Nenaťahujte ju.

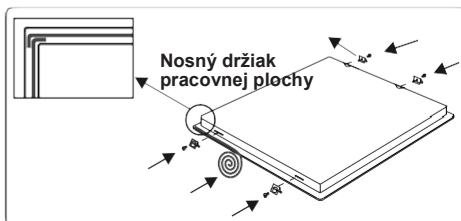

Samolepiaca tesniaca páska

- Zaskrutkujte 4 nosné držiaky pracovnej
- SK -11

plochy do bočných stien zariadenia.

- Vložte spotrebič do otvoru.

2.2 elektrické pripojenie a bezpečnosť

! VÝSTRAHA: Elektrické pripojenie tohto zariadenia musí urobiť oprávnený servisný personál alebo kvalifikovaný elektrikár, a to podľa pokynov v tomto návode na obsluhu a v súlade s aktuálnymi nariadeniami.

! VÝSTRAHA: TOTO ZARIADENIE MUSÍ BYŤ UZEMNENÉ.

- Pred pripojením zariadenia k napájacíemu zdroju je potrebné skontrolovať, či je napätie zariadenia (vyrazené na identifikačnom štítku zariadenia) v súlade s dostupným sieťovým napätím a elektrické vedenie v sieti by malo byť schopné zvládnuť menovitý výkon zariadenia (ktorý je tiež uvedený na identifikačnom štítku).
- Počas inštalácie použite izolované káble. Nesprávne pripojenie môže poškodiť vaše zariadenie. Ak je sieťový kábel poškodený a je potrebné ho vymeniť, mal by to urobiť kvalifikovaný personál.
- Nepoužívajte adaptéry, viacnásobné zásuvky a/alebo predĺžovacie káble.
- Napájací kábel by mal byť umiestnený mimo horúcich častí zariadenia a nesmie sa ohýbať ani stlačiť. V opačnom prípade by sa kábel mohol poškodiť a spôsobiť skrat.
- Ak zariadenie nie je pripojené k sieťovej zásuvke pomocou zástrčky, musí sa na splnenie bezpečnostných predpisov použiť odpojovač pre všetky póly (s minimálnou vzdialenosťou kontaktov 3 mm).
- Prepínač s poistkou musí byť po inštalácii zariadenia ľahko dostupný.
- Skontrolujte, či sú všetky spoje správne dotiahnuté.
- Pripevnite napájací kábel do káblovej svorky a potom zatvorte kryt.
- Pripojenie svorkovnice je umiestnené na svorkovnici.

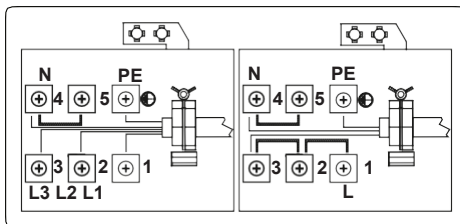

3. FUNKCIE PRODUKTU



Dôležité: Technické údaje produktu a vzhľad vášho zariadenia sa môžu líšiť ilustrácie nižšie.

Zoznam komponentov

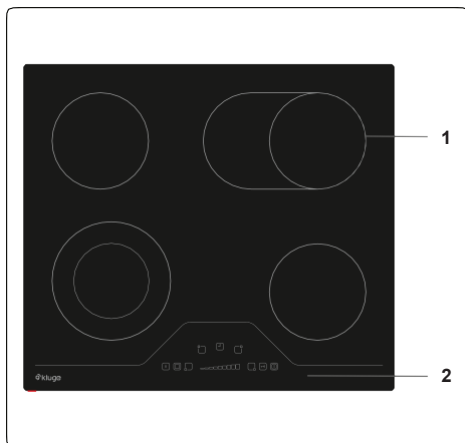

1. Sklokeramická doska

2. Ovládací panel

4. POUŽITIE PRODUKTU

4.1 Ovládanie varnej dosky

Zariadenie sa ovláda stlačením tlačidiel a funkcie sa potvrdzujú zobrazeniami a zvukovými signálmi.

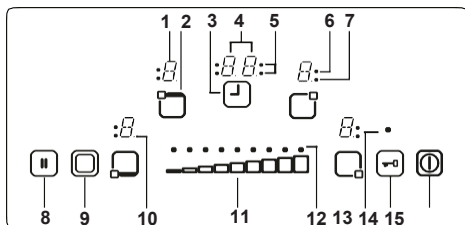

- 1- Displej varnej zóny
- 2- Aktivácia/deaktivácia varnej zóny
- 3- Aktivácia/deaktivácia časovača
- 4- Displej časovača
- 5- Indikátory varnej zóny s funkciou časovača
- 6- Indikátor troch zón
- 7- Indikátor dvoch zón
- 8- Stop/Spustiť
- 9- Výber dvoch/troch zón
- 10- Desatinná čiarka
- 11- Nastavenie varnej zóny /posuvné tlačidlo časovača
- 12- Nastavenie varnej zóny /indikátor posuvného tlačidla časovača
- 13- Indikátor zámky tlačidiel
- 14- Zámka tlačidiel
- 15- Zap./Vyp.

Opisy režimov		
Pohotovostný režim	Režim S	Ovládanie varnej dosky je pod prúdom a všetky displeje varných zón sú vypnuté alebo je aktívny displej zvyškového tepla.
Režim prevádzky	Režim B	Aspoň jeden displej varnej zóny zobrazuje nastavenie ohrevu medzi „0“ a „9“
Režim zámky	Režim VR	Ovládanie varnej dosky je zablokované.

Zapnutie a vypnutie zariadenia

Ak je zariadenie v pohotovostnom režime, stlačením tlačidla Zap./Vyp. (15) po dobu aspoň 1 sekundy prejde do režimu prevádzky. Zvukový signál oznámi

úspešnú operáciu.

Na všetkých displejoch varných zón sa zobrazí „0“ a budú blikať všetky desatinné čiarky varných zón (zapnú sa na 1 sekundu, vypnú sa na 1 sekundu).

Ak do 10 sekúnd zariadenie nebudete obsluhovať, displej všetkých varných zón sa vypne.

Ak sa displeje vypnú, varná zóna prejde do pohotovostného režimu.

Ak v režime prevádzky stlačíte (1) na minimálne 2 sekundy, zariadenie sa vypne a prejde opäť do režimu S. Zariadenie môžete kedykoľvek vypnúť stlačením (15); dokonca aj ak súčasne stláčate iné tlačidlá.

Ak varná zóna vyžaruje zvyškové teplo, bude to zvýraznené na príslušnom displeji varnej zóny písmenom „H“.

Výber varnej zóny

Ak pomocou príslušného tlačidla aktivácie/deaktivácie varnej zóny (2) zvolíte jednu varnú zónu, začne blikať desatinná čiarka príslušného displeja varnej zóny. Pre zvolenú varnú zónu môžete dotykcom sa posuvného tlačidla nastavenia ohrevu (11) nastaviť úroveň ohrevu medzi 1 a 9.

Posuvné tlačidlo musíte stlačiť do 3 sekúnd od výberu varnej zóny, inak sa výber varnej zóny vymaže a desatinná čiarka nastavenia ohrevu zmizne. Ak do 10 sekúnd nebudete zariadenie obsluhovať, varná zóna sa vráti späť do režimu S.

Nastavenie ohrevu môžete vždy zmeniť na úroveň medzi 1 a 9 stlačením (11).

Obsluhu posuvným tlačidlom alebo každú zmenu zariadenie potvrdí zvukovým signálom.



Zapnutie dvoch a troch zón

Zapnutie dvoch zón

Dve zóny môžete aktivovať stlačením (9) po výbere varnej zóny a výbere jej príslušnej požadovanej úrovne ohrevu (medzi 1 a 9). Zvukový signál potvrdí túto operáciu. Súčasne sa zapne príslušný indikátor dvoch zón. Ak chcete deaktivovať dve zóny, stlačte opäť (9).

Zapnutie troch zón

Podobne ako pri aktivácii dvoch zón, tri zóny môžete zapnúť len vtedy, ak je zvolená základná varná zóna a je nastavená príslušná úroveň ohrevu medzi 1 a 9. Toto sa oznámi rozsvietením príslušnej desatinnej čiarky varnej zóny.

Ak stlačíte , zaznie zvukový signál a rozsvieti sa indikátor dvoch zón. Ak stlačíte , druhýkrát, zaznie ďalší zvukový signál, ktorý indikuje aktiváciu troch zón. Na potvrdenie sa rozsvieti indikátor troch zón. Opätovným stlačením  vypnete tri zóny. Každá operácia spôsobí zmenu stavu dvoch a troch zón v tomto poradí: dve zóny zapnuté/vypnuté, tri zóny zapnuté, všetky rozšírené zóny vypnuté, dve zóny zapnuté/vypnuté, tri zóny zapnuté, všetky zóny vypnuté, atď.

Nastavenie varenia s a bez posilnenia ohrevu

Všetky varné zóny sú vybavené funkciou posilnenia ohrevu.

Ak je potrebné posilnenie ohrevu, pomocou posuvného tlačidla nastavte teplotu na 0 a potom na úroveň 9. Po dosiahnutí úrovne 9, bude na displeji blikat „A“ striedavo s hodnotou nastavenia ohrevu „9“, čo predstavuje aktívne posilnenie ohrevu.



Ak je aktívne posilnenie ohrevu, varná zóna bude pracovať s maximálnym výkonom po dobu závislú od nastavenia ohrevu zvoleného pred aktiváciou posilnenia ohrevu.

Po ukončení doby posilnenia ohrevu bude zariadenie na displeji varnej zóny indikovať len nastavenie ohrevu.

Posilnenie ohrevu môžete deaktivovať posuvným tlačidlom, pokiaľ sa nezobrazí nastavenie ohrevu „0“.

Vypnutie jednotlivých ohrievačov

Zvolená varná zóna sa dá vypnúť 3 rôznymi spôsobmi:

- Súčasné stlačenie pravej a ľavej časti posuvného tlačidla ;
- Znížením nastavenia ohrevu na hodnotu „0“ pomocou posuvného tlačidla ;
- Použitím funkcie vypnutia pomocou časovača príslušnej varnej zóny.

Funkcia časovača

Naraz sa dajú ovládať maximálne 4 časovače priradené varným zónam a 1 minútka (ktorá nie je priradená k žiadnemu ohrievaču). Časovače sa dajú použiť iba v režime B. Časovač ohrievača sa dá priradiť len k aktívnej varnej zóne, ktorá je nastavená na úroveň medzi 1 a 9. Minútka nie je priradená k žiadnej varnej zóne.

Ak chcete použiť obidve funkcie, pomocou tlačidla aktivácie/deaktivácie časovača  musíte aktivovať funkciu časovača.

Keď po aktivácii varných zón prvýkrát stlačíte , budete ovládať minútku (nezabliká žiadny indikátor zóny varenia, všetky budú zapnuté alebo vypnuté).

Druhým stlačením  priradíte časovač k jednej z aktivovaných varných zón. Zabliká indikátor zóny varenia.

Opätovným stlačením  priradíte ďalší časovač v smere hodinových ručičiek k ďalšej aktívnej varnej zóne a tak ďalej.

Časovač minútky

Časovač minútky sa dá ovládať stlačením  bez ohľadu na to, či bola varná zóna aktivovaná alebo nie, a zvolí sa len ak sú všetky indikátory varných zón zapnuté alebo vypnuté, t. j. žiadny nebliká.



Na displeji časovača sa zobrazí „00“, čo znamená, že časovač je aktívny. Desatinná čiarka na displeji časovača naznačuje, že teraz je možné použiť  na nastavenie hodnoty časovača.



Časovač minútky začne odpočítavať hneď po jeho nastavení, nezastaví sa ani vtedy, ak je spotrebič vypnutý alebo je aktivovaná funkcia uzamknutia tlačidiel.

Po dosiahnutí nuly sa na displeji časovača zobrazí „00“ a zaznie zvukový signál. Stlačením ľubovoľného tlačidla zastavíte bzučiak.

Časovač varnej zóny

Časovače varných zón je možné nastaviť len vtedy, keď bola aktivovaná varná zóna, t. j. úroveň varnej zóny musí byť nastavená medzi 1 a 9.

Jedným stlačením  sa aktivuje časovač minútky, ďalším stlačením  sa časovač priradí k aktivovanej varnej zóne. Toto bude indikované príslušným blikajúcim indikátorom varnej zóny.

Tretím stlačením  po nastavení prvého časovača varnej zóny aktivujete časovač pre ďalšiu aktívnu varnú zónu v smere hodinových ručičiek. Toto bude indikované jeho príslušným blikajúcim indikátorom zóny varenia. Stlačením  umožníte časovaču nastaviť hodnotu pre aktívnu varnú zónu.

Časovač pre varnú zónu, ktorá bola nastavená ako prvá, bude indikovaný rozsvietením príslušného indikátora varnej zóny.

Opätovným stlačením  umožníte priradenie ďalších časovačov k ostatným

aktivovaným varným zónam. Displej časovača sa zmení 10 sekúnd po poslednej operácii na časovač, ktorý vyprší po ňom. Počet spustených časovačov bude indikovaný počtom rozsvietených indikátorov varných zón.

Hodnoty časovača pre časovač varnej zóny a časovača minútky môžete zobrazit' stlačením [J], indikátor varnej zóny bude blikať pre časovač, ku ktorému je priradený. Ak neblíka žiadny indikátor zóny varenia, hodnota časovača minútky sa zobrazí na displeji časovača.

Všetky časovače varných zón môžete odstrániť prepnutím zariadenia do režimu S pomocou [1], avšak nebude to mať žiadny vplyv na časovač minútky, ktorý bude pokračovať v odpočítavaní.

Ak chcete odstrániť časovač v režime prevádzky, najskôr vyberte časovač pomocou tlačidla aktivácie/deaktivácie časovača, pokým sa na displeji časovača nezobrazí požadovaný časovač. Dá sa odstrániť dvoma spôsobmi:

- Posuvným tlačidlom znižujte hodnotu, kým sa na displeji časovača nezobrazí „00“;
- Stláčajte pravú a ľavú stranu posuvného tlačidla súčasne, pokým sa na displeji časovača nezobrazí „00“;

Hneď ako časovač dosiahne „00“, úroveň jeho zodpovedajúceho ohrievača sa tiež nastaví na „0“. Koniec časovača varnej zóny a časovača minútky je indikovaný zvukovým signálom, ktorý je možné zastaviť stlačením ľubovoľného tlačidla.

Uzamknutie tlačidiel

Funkcia uzamknutia tlačidiel sa používa na nastavenie „bezpečného režimu“ na zariadení a je možné ju použiť len v režime prevádzky (režim B). Funkciu uzamknutia aktivujete tak, že budete podržíte tlačidlo uzamknutia tlačidiel [↔] minimálne 2 sekundy. Táto operácia sa potvrdí zvukovým signálom bzučiakom a bude blikať indikátor uzamknutia tlačidiel na indikáciu, že varná zóna bude uzamknutá.

Ak je varná zóna uzamknutá, zariadenie bude možné len vypnúť stlačením [1], všetky ostatné tlačidlá budú zablokované a pomocou tlačidiel nebude možné vykonať žiadne úpravy. Ak v režime uzamknutia stlačíte ľubovoľné iné tlačidlo, zaznie zvukový signál a začne blikať indikátor uzamknutia tlačidiel.

Možné je len vypnutie stlačením tlačidla [1].

Ak je však zariadenie vypnuté, nie je možné opäť spustiť bez odomknutia.

Stlačením [↔] deaktivujete funkciu uzamknutia tlačidiel, indikátor uzamknutia tlačidiel zmizne. Ovládacie prvky varnej dosky potom môžete obsluhovať štandardne.

Detická zámka

Funkcia detskej zámky slúži na uzamknutie zariadenia v zložitom viackrokovom procese. Uzamknutie (a odomknutie) detskej zámky je dostupné len v režime S.

Najskôr musíte stlačiť [1], pokým nezaznie zvukový signál, potom musíte súčasne stlačiť pravú a ľavú stranu posuvného tlačidla na minimálne 0,5 sekundy, ale nie dlhšie ako 1 sekundu. Potom stlačte len pravú stranu posuvného tlačidla, aby ste aktivovali detskú zámku. Na potvrdenie sa na všetkých štyroch displejoch varných zón zobrazí „L“.

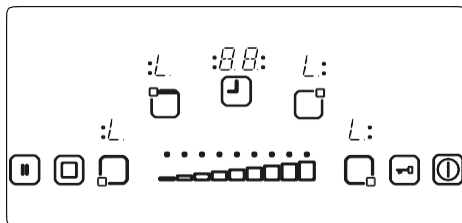

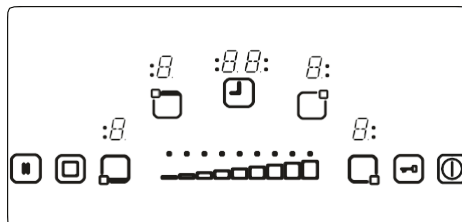

Ak stále pracuje minútka, bude pokračovať, pokým nedosiahne „00“ a nezaznie zvukový signál. Po potvrdení vypršania časovača sa zariadenie úplne uzamkne. Keď je zariadenie uzamknuté, žiadne z tlačidiel nie je možné použiť.

Detická zámka sa dá deaktivovať stlačením [1], pokým nezaznie akustický signál. Potom stlačte na minimálne 0,5 sekundy súčasne ľavú a pravú stranu posuvného tlačidla a potom stlačte len ľavú stranu posuvného tlačidla. Ako potvrdenie úspešného odomknutia sa už nebude zobrazovať písmeno „L“.



Stop & Go

Funkcia Stop & Go sa používa na pozastavenie prevádzky varných zón počas používania. Ak stlačíte tlačidlo Stop & Go , keď sú varné zóny v prevádzke, všetky varné zóny sa vypnú. Druhým stlačením  zapnete opäť všetky varné zóny.

Bezpečnostné funkcie dotykového ovládania

Na zabránenie nechcenej obsluhy sú dostupné nasledujúce bezpečnostné funkcie.

Bezpečnostné odpojenie senzora

Súčasťou zariadenia je monitorovanie tlačidiel, aby sa zabránilo nežiaducej činnosti tlačidiel zariadenia. V prípade, že je jedno alebo viac tlačidiel stlačené dlhšie ako 12 sekúnd, zaznie zvukový signál na desať minút, čo indikuje nesprávnu činnosť, a zariadenie sa vypne. Napríklad môže byť na tlačidlo umiestnený objekt, alebo môže dôjsť k poruche snímača a podobne.

Bezpečnostné vypnutie spôsobí, že sa varná doska prepne do režimu S a všetky displeje varných zón zablikajú s písmenom „F“. Ak už nedochádza k chybnéj operácii, vizuálny a zvukový signál zmiznú.

Ak sa vyžaruje zvyškové teplo, na všetkých iných displejoch varných zón sa zobrazí „H“.

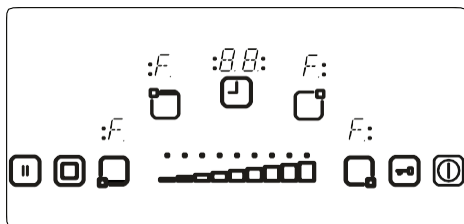



Vypnutie pri nadmernej teplote

Keďže sú ovládacie prvky veľmi blízko varnej zóny v strede prednej časti varnej dosky, môže sa stať, že nesprávne položený hrniec nebude detekovaný bezpečnostným odpojením senzora, a preto sa varná doska zahreje na veľmi vysokú teplotu. Vďaka tomu budú sklo a tlačidlá nebezpečné na dotyk.

Aby sa zabránilo poškodeniu ovládania varnej dosky, ovládanie monitoruje celý čas teplotu a pri prehriatí sa varná doska automaticky vypne.

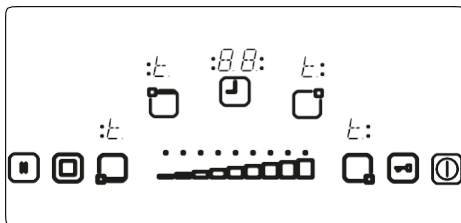
Toto bude indikované písmenom „t“ na displejoch varných zón, pokiaľ teplota neklesne.



Hneď ako teplota klesne, z displeja varnej zóny zmizne písmeno „t“ a ovládanie varíča sa vráti späť do režimu S. To znamená, že používateľ môže opäť aktivovať zariadenie stlačením .

Obmedzenia doby prevádzky

Ovládanie varnej zóny má obmedzenú dobu prevádzky. Ak sa nastavenie ohrevu pre varnú zónu určitý čas nezmenilo, varná zóna sa automaticky vypne. Na 10 sekúnd sa zobrazí „0“, ale môže byť prítomné zvyškové teplo. Obmedzenie doby prevádzky závisí od zvoleného nastavenia ohrevu. Ak bol k varnej zóne priradený časovač, na displeji časovača sa na 10 sekúnd zobrazí „00“. Potom sa displej časovača vypne.

Po automatickom vypnutí varnej zóny opísanom vyššie sa varná zóna dá opäť používať a použije sa maximálna doba prevádzky pre toto nastavenie ohrevu.

Funkcia zvyšného tepla

Po každom varení na sklokeramickom povrchu zostane naakumulované nejaké teplo. Toto teplo sa nazýva zvyškové teplo. Zariadenie dokáže približne vypočítať, aké horúce je toto sklo. Ak je vypočítaná teplota vyššia ako +60 °C, bude sa to zobrazovať na príslušnom displeji varnej zóny, ak vypočítaná teplota zostane nad +60 °C, a to aj po vypnutí zariadenia.

Indikátor zvyškového tepla má najnižšiu prioritu a prepíše ho ľubovoľná iná hodnota displeja aj počas bezpečného vypnutia a zobrazenia chybového kódu. Keď sa po prerušení napájania varná doska opäť pripojí k elektrickej sieti, bude blikať indikátor zvyškového tepla. Ak ohrievač mal pred prerušením napájania zvyškové teplo väčšie ako +60 °C, displej bude blikať, pokiaľ zostane zvyškové teplo alebo pokiaľ pre varnú zónu nezvolíte ďalšiu operáciu varenia.

Rady a tipy

 **Dôležité:** Keď sklokeramické varné zóny obsluhujete s vyšším stupňom

ohrevu, môže sa stať, že sa ohrievané oblasti zapínajú a vypínajú. Môže za to bezpečnostné zariadenie, ktoré zabraňuje prehriatiu skla. Je to normálne pri vysokých teplotách, ktoré tak nepoškodujú varnú dosku a časy varenia sa mierne predlžia.

nechať ho vymeniť

VÝSTRAHA:

- Nikdy nepoužívajte varnú dosku bez panvíc na varných zónach.
- Používajte len ploché panvice s dostatočne hrubým dnom.
- Pred umiestnením na varnú dosku sa uistite, že je spodná časť panvice suchá.
- Ak je zóna varenia v prevádzke, je dôležité zabezpečiť, aby bola panvica správne vycentrovaná nad zónou.
- Z dôvodu úspory energie nikdy nepoužívajte panvicu s iným priemerom, ako má varná platňa.

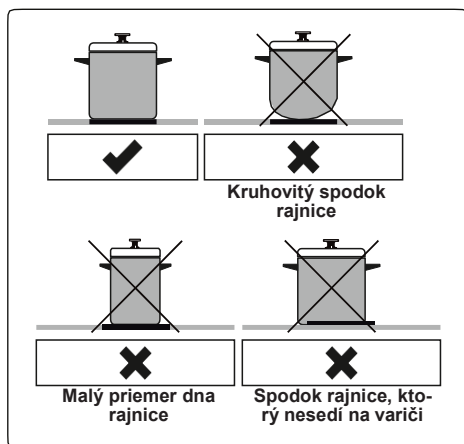

- Nepoužívajte hrnce s drsným dnom, pretože by mohli poškríbať sklokeramický povrch.
- Ak je to možné, vždy dajte na panvice pokrievky.
- Počas prevádzky prístroja môže byť teplota prístupných častí vysoká. Počas prevádzky udržiavajte deti a zvieratá v dostatočnej vzdialenosti od varnej dosky, kým nebude po prevádzke úplne vychladnutý.
- Ak spozorujete praskliny na varnej doske, musíte ju okamžite vypnúť a

autorizovaným servisným personálom.

plast, cínová fólia, cukor alebo sladké jedlá, zoškrabte ich z horúceho povrchu čo najrýchlejšie a najbezpečnejšie. Ak sa tieto látky roztopia, môžu poškodiť sklokeramický

5. ČISTENIE A ÚDRŽBA

5.1 Čistenie

 **VÝSTRAHA:** Pred čistením zariadenie vypnite a nechajte ho vychladnúť.

Všeobecné pokyny

- Pred použitím na vašom zariadení skontrolujte, či sú čistiace materiály vhodné a odporúčané výrobcom.
- Použite krémové alebo kvapalinové čistiace prostriedky, ktoré neobsahujú pevné čiastočky. Nepoužívajte leptavé (žieravé) krémy, drsné čistiace prášky, drsnú drôtenú vlnu alebo tvrdé nástroje, pretože by mohli poškodiť povrch sporáka.

 Nepoužívajte čistiace prostriedky, ktoré obsahujú pevné čiastočky, ktoré by mohli poškrabať sklo, smaltované

a/alebo natreté časti zariadenia.

- Ak by nejaké kvapaliny pretiekli, okamžite ich vyčistite, aby nedošlo k poškodeniu častí.

 Na čistenie žiadnej časti zariadenia nepoužívajte parné čističe.

Čistenie keramického skla

Keramické sklo pojme ťažké kuchynské náradie, ale môže sa rozbiť, ak do neho narazíte ostrým predmetom.

 **VÝSTRAHA:** Keramické sporáky – ak je povrch prasknutý, vypnite prístroj a zavolajte servis, aby nedošlo k úrazu elektrickým prúdom.

- Na čistenie keramického skla používajte krémový alebo tekutý čistiaci prostriedok. Potom ho opláchnite a dôkladne vysušte suchou utierkou.

Nepoužívajte čistiace prostriedky určené pre oceľ, pretože môžu poškodiť sklo.



- Ak sa na dno riadu alebo na nátery použijú látky s nízkou teplotou topenia, môže dôjsť k poškodeniu sklokeramického sporáka. Ak na horúci sklokeramický sporák spadol

sporák. Ak varíte veľmi sladké jedlá, napríklad džem, ak je to možné, naneste vopred vrstvu vhodného ochranného prostriedku.

- Prach na povrchu musíte očistiť vlhkou utierkou.
- Akékoľvek zmeny farby na keramickom skle neovplyvnia štruktúru alebo trvanlivosť keramiky a nie sú spôsobené zmenou v materiáli.

Farebné zmeny keramického skla môžu byť spôsobené niekoľkými príčinami:

1. Rozliate jedlo nebolo z povrchu vyčistené.

2. Pri použití nesprávneho riadu na variči povrch eroduje.

3. Používanie nesprávnych čistiacich materiálov.

Čistenie častí z nehrdzavejúcej ocele (ak nejaké sú)

- Pravidelne čistíte časti vášho zariadenia, ktoré sú z nehrdzavejúcej ocele.
- Časti z nehrdzavejúcej ocele utrite mäkkou handričkou namočenou vo vode. Potom ich dôkladne vysušte suchou utierkou.



Časti z nehrdzavejúcej ocele nečistite, ak sú ešte stále teplé.



Nenechávajte ocot, kávu, mlieko, soľ, vodu, citrónovú alebo paradajkovú šťavu na nehrdzavejúcej oceli dlhý čas.

6. RIEŠENIE PROBLÉMOV A PREPRAVA

6.1 Riešenie problémov



Ak problém s vaším zariadením pretrváva aj po vykonaní týchto základných krokov na riešenie problémov, kontaktujte autorizovaný servisný personál alebo kvalifikovaného technika.

Problém	Možná príčina	Riešenie
Displej varnej dosky je zatemnený. Varná doska alebo varené zóny sa nedajú zapnúť.	Zariadenie nie je pod prúdom.	Skontrolujte v domácnosti poistku zariadenia. Pomocou iných elektronických zariadení skontrolujte, či nedošlo k prerušeniu napájania.
Varná doska sa počas používania vypne a na každom displeji blíkajú „F“.	Ovládacie prvky sú vlhké alebo je na nich nejaký predmet.	Vysušte ovládacie prvky alebo odstráňte predmet.
Varič sa počas používania vypne.	Jedna z varných zón bola zapnutá veľmi dlho.	Varnú zónu môžete opäť použiť jej opätovným zapnutím.
Ovládacie prvky varnej dosky nefungujú a LED dióda detskej poistky svieti.	Je aktívna detská zámka.	Vypnite detskú zámku.

6.2 Preprava

Ak potrebujete produkt prepraviť, použite originálny obal produktu a prenášajte ho v pôvodnom balení. Dodržiavajte prepravné značky na obale. Páskou pripevnite na všetky nezávislé časti, aby ste zabránili poškodeniu produktu počas prepravy.

Ak nemáte originálny obal, pripravte si prepravnú krabicu tak, aby bolo zariadenie, najmä vonkajšie povrchy produktu, chránené pred vonkajšími hrozbami.

Oficiální distributor značky Kluge pro Českou republiku:
ELMAX STORE, a.s.
Topolová 777/2
735 42 Těrlicko
Česká republika

Záruční a pozáruční servis:
tel.: +420 599 529 251
email: hlaseni.reklamaci@elmax.cz
Prodej náhradních dílů:
tel: +420 599 529 250 email: servis@elmax.cz

www.klugecr.cz

Oficiálny distribútor značky Kluge pre Slovensko:
ELEKTRO STORE SK, s.r.o.
Horná 116
022 01 Čadca
Slovenská republika

Záručný a pozáručný servis:
tel.: +421 915 473 787
email: hlaseni.reklamaci@elmax.cz
Predaj náhradných dielov: tel: +421 915 473 787
email: servis@elmax.cz

www.kluge.sk

52328609

