

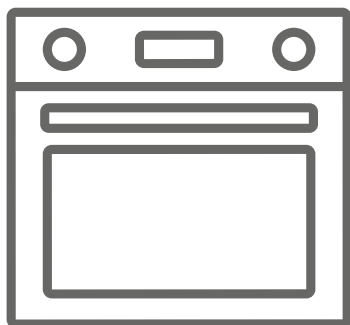

PL Piekarnik do zabudowy / Instrukcja obsługi





KTE1020B

Dziękujemy za wybranie tego produktu.

Niniejsza instrukcja obsługi zawiera ważne informacje dotyczące bezpieczeństwa oraz instrukcje obsługi i konserwacji sprzętu.

Przeczytaj niniejszą instrukcję obsługi przed użyciem urządzenia i zachowaj ją na przyszłość.

Ikona	Rodzaj	Znaczenie
	ALERT	Ryzyko poważnych obrażeń lub śmierci.
	RYZIKO PORAŻENIA PRĄDEM	Niebezpieczne napięcie
	POŻAR	Ostrzeżenie; Zagrożenie pożarowe / materiały łatwopalne
	OSTRZEŻENIE	Ryzyko obrażeń ciała lub uszkodzenia mienia
	WAŻNE/UWAGA	Prawidłowe działanie systemu

SPIS TREŚCI

1. INSTRUKCJE BEZPIECZEŃSTWA	4
1.1 Ogólne instrukcje bezpieczeństwa	4
1.2 Alerty dotyczące instalacji.....	6
1.3 Podczas użytkowania	7
1.4 Podczas czyszczenia i konserwacji.....	8
2. INSTALACJA I PRZYGOTOWANIE DO UŻYCIA.....	10
2.1 Instrukcje dla instalatora.....	10
2.2 Instalacja piekarnika	10
2.3 Podłączenie elektryczne i bezpieczeństwo	11
3. FUNKCJE PRODUKTU	13
4. UŻYCIE PRODUKTU	14
4.1 Sterowanie piekarnikiem	14
4.2 Korzystanie z cyfrowego timera dotykowego	15
4.3 Akcesoria	17
5. CZYSZCZENIE I KONSERWACJA.....	19
5.1 Czyszczenie	19
5.2 Konserwacja	21
6. ROZWIĄZYWANIE PROBLEMÓW I TRANSPORT	22
6.1 Rozwiązywanie problemów	22
6.2 Transport	22

1. INSTRUKCJE BEZPIECZEŃSTWA

- Przed użyciem urządzenia przeczytaj uważnie wszystkie instrukcje i przechowuj je w wygodnym miejscu, aby w razie potrzeby móc się z nimi zapoznać.
- Niniejsza instrukcja została przygotowana dla więcej niż jednego modelu, więc Twoje urządzenie może nie zawierać niektórych funkcji opisanych w tej instrukcji. Z tego powodu podczas czytania instrukcji obsługi należy zwrócić szczególną uwagę na wszystkie dane.

1.1 Ogólne instrukcje bezpieczeństwa

- To urządzenie jest przeznaczone do użytku przez dzieci w wieku 8 lat lub starsze oraz osoby o ograniczonych zdolnościach fizycznych, sensorycznych lub umysłowych lub bez doświadczenia i wiedzy, pod warunkiem, że są pod nadzorem lub zostały poinstruowane w zakresie obsługi urządzenia przez osobę odpowiedzialną za ich bezpieczeństwo. Dzieci nie mogą bawić się urządzeniem. Dzieci nie powinny wykonywać czyszczenia ani konserwacji bez nadzoru.

⚠ ALERT: Urządzenie i niektóre części nagrzewają się podczas użytkowania. Uważaj, aby nie dotknąć elementów grzejących. Trzymaj dzieci w wieku poniżej 8 z dala od obiektu, chyba że są pod stałym nadzorem.

🔥 ⚠ ALERT: Zagrożenie pożarowe:

Nie przechowuj rzeczy na gorących powierzchniach.

⚠ ⚠ ALERT: Jeśli powierzchnia jest pęknięta, wyłącz maszynę, aby zapobiec porażeniu prądem.

- Nie używaj urządzenia z zewnętrznym timerem lub oddzielnym pilotem.
- Urządzenie nagrzewa się podczas użytkowania. Uważaj, aby nie dotknąć elementów grzejących wewnątrz piekarnika.

- Po krótkim okresie użytkowania uchwyty mogą się nagrzewać.
- Do czyszczenia szyby w drzwiczkach piekarnika i innych powierzchni nie używaj szorstkich środków czyszczących ani drutów. Mogą zarysować powierzchnie, co może doprowadzić do rozbicia szyby w drzwiach lub uszkodzenia powierzchni.
- Nie używaj odkurzaczy parowych do czyszczenia urządzenia.

⚠️ ⚠️ ALERT: Aby zapobiec ewentualnemu porażeniu prądem, przed wymianą żarówki należy upewnić się, że urządzenie jest wyłączone.

⚠️ OSTRZEŻENIE: Niektóre części mogą się nagrzewać podczas gotowania lub grillowania. Podczas używania trzymaj urządzenie poza zasięgiem małych dzieci.

- Twoje urządzenie jest zgodne ze wszystkimi obowiązującymi lokalnymi i międzynarodowymi normami i przepisami.
- Konserwacja i naprawy mogą być wykonywane wyłącznie przez autoryzowanych techników serwisowych. Instalacja i naprawa przez nieautoryzowanych techników może być niebezpieczna. Pod żadnym pozorem nie należy zmieniać ani modyfikować specyfikacji urządzenia. Niewłaściwe osłony kuchenki mogą być przyczyną wypadków.
- Przed podłączeniem urządzenia należy upewnić się, że lokalne warunki dystrybucji (właściwości gazu i ciśnienie gazu lub napięcie sieciowe i częstotliwość) oraz specyfikacje urządzenia są zgodne. Specyfikacje tego urządzenia są podane na etykiecie.

⚠️ OSTRZEŻENIE: To urządzenie jest przeznaczone wyłącznie do gotowania i jest przeznaczone wyłącznie do użytku domowego. Nie może być używane do jakichkolwiek innych celów, takich jak użytkowanie inne niż w środowisku domowym lub komercyjnym lub do ogrzewania pomieszczeń.



- Nie używać uchwytów drzwiczek piekarnika do podnoszenia i przenoszenia urządzenia.
- Podjąć wszelkie możliwe środki, aby zapewnić Ci bezpieczeństwo. Ponieważ szkło może pęknąć, należy uważać, aby nie zarysować szkła podczas czyszczenia. Unikaj uderzania lub stukania w szkło akcesoriów.
- Upewnij się, że przewód zasilający nie został przycięty lub uszkodzony podczas instalacji. Jeśli przewód zasilający jest uszkodzony, musi zostać wymieniony przez producenta, jego przedstawiciela serwisowego lub podobnie wykwalifikowaną osobę w celu uniknięcia zagrożenia.
- Nie pozwalać dzieciom wspinać się lub siadać na drzwiach piekarnika, gdy są otwarte.
- Trzymaj dzieci i zwierzęta z dala od tego urządzenia.

1.2 Alerty dotyczące instalacji

- Nie uruchamiaj urządzenia przed jego całkowitym zainstalowaniem.
- Urządzenie musi zostać zainstalowane przez autoryzowanego technika. Producent nie ponosi odpowiedzialności za szkody spowodowane nieprawidłowym umieszczeniem i montażem przez osoby nieuprawnione.
- Podczas rozpakowywania urządzenia należy upewnić się, że nie zostało uszkodzone podczas transportu. Jeśli coś jest uszkodzone, nie używaj urządzenia i natychmiast skontaktuj się z przedstawicielem autoryzowanego serwisu. Materiały opakowaniowe (nylon, zszywki, polistyren itp.) Mogą zaszkodzić dzieciom. Zbierać i natychmiast usuwać.
- Chronić urządzenie przed warunkami atmosferycznymi. Nie wystawiaj go na działanie słońca, deszczu, śniegu, kurzu ani nadmiernej wilgoci.
- Wszystkie materiały (np. Szafki) wokół urządzenia muszą wytrzymywać minimalną temperaturę 100 °C.

- Urządzenia nie wolno instalować za ozdobnymi drzwiami, aby zapobiec przegrzaniu.

1.3 Podczas użytkowania

- Przy pierwszym użyciu piekarnika można poczuć delikatny zapach. Jest to dość powszechne i wynika z materiałów izolacyjnych na elementach grzejnych. Przed pierwszym użyciem zalecamy pozostawienie pustego piekarnika i ustawienie go na maksymalną temperaturę przez pierwsze 45 minut. Upewnij się, że środowisko, w którym produkt jest zainstalowany, jest dobrze wentylowane.
 - Zachowaj ostrożność podczas otwierania drzwiczek piekarnika podczas lub po zakończeniu pieczenia. Gorąca para wydobywająca się z piekarnika może spowodować oparzenia.
 - Nie umieszczaj łatwopalnych lub palnych materiałów wewnątrz lub w pobliżu urządzenia podczas pracy.
 - Zawsze używaj rękawic żaroodpornych do wyjmowania i przenoszenia potraw z piekarnika.
 - W żadnym wypadku nie wolno przykrywać piekarnika folią aluminiową, ponieważ może się przegrzać.
 - Nie stawiaj naczyń ani blach do pieczenia bezpośrednio na dnie piekarnika podczas pieczenia. Dno piekarnika jest bardzo gorące i może uszkodzić produkt.
-   Nie pozostawiaj piekarnika bez nadzoru podczas gotowania z użyciem stałych lub płynnych olejów. Mogą zapalić się w ekstremalnych warunkach ogrzewania. Nigdy nie gasić płomieni spowodowanych olejem wodą. Zamiast tego wyłącz piekarnik i przykryj patelnię pokrywką lub pokrywą przeciwpożarową.
- Jeśli produkt nie będzie używany przez dłuższy czas, wyłącz główny włącznik zasilania.

- Gdy nie korzystasz z urządzenia, upewnij się, że elementy sterujące są zawsze w pozycji „0” (stop).
- Tace przechylają się podczas wyciągania. Podczas wyjmowania z piekarnika uważaj, aby nie rozlać ani nie wypuścić gorącej żywności.
- Nie wolno ładować drzwi, gdy są otwarte. Może to spowodować wyważenie piekarnika lub uszkodzenie drzwiczek.
- Nie wieszaj ręczników, ścierek do naczyń ani ubrań na urządzeniu ani na jego uchwytach.

1.4 Podczas czyszczenia i konserwacji

- Przed czyszczeniem lub konserwacją upewnij się, że urządzenie jest odłączone od sieci.
- Nie usuwaj elementów sterujących podczas czyszczenia panelu sterowania.
- Aby zachować wydajność i bezpieczeństwo swojego sprzętu, zalecamy zawsze używać oryginalnych części zamiennych i, jeśli to konieczne, dzwonić tylko do naszych autoryzowanych przedstawicieli serwisowych.

Deklaracja zgodności CE



Deklarujemy, że nasze produkty są zgodne z obowiązującymi dyrektywami, decyzjami i rozporządzeniami europejskimi oraz wymaganiami określonymi w przywołanych normach.

To urządzenie jest przeznaczone wyłącznie do gotowania w domu. Każde inne użycie (takie jak ogrzewanie pomieszczenia) jest niewłaściwe i niebezpieczne.

 Instrukcja obsługi dotyczy kilku modeli. Możesz zauważyć różnice między tymi instrukcjami a posiadanym modelem.

Utylizacja starego urządzenia



Ten symbol na produkcie lub jego opakowaniu oznacza, że produkt nie może być traktowany jako odpad komunalny. Zamiast tego należy go przekazać do odpowiedniego punktu zbiórki zajmującego się recyklingiem sprzętu elektrycznego i elektronicznego. Zapewniając prawidłową utylizację tego produktu, pomożesz zapobiec potencjalnym negatywnym konsekwencjom dla środowiska i zdrowia ludzkiego, które w przeciwnym razie mogłyby być spowodowane niewłaściwą utylizacją tego produktu. Aby uzyskać bardziej szczegółowe informacje na temat recyklingu tego produktu, należy skontaktować się z lokalnym urzędem miasta, firmą zajmującą się utylizacją odpadów domowych lub sklepem, w którym produkt został zakupiony.

2. INSTALACJA I PRZYGOTOWANIE DO UŻYCIA

! ALERT: To urządzenie musi być instalowane przez autoryzowany personel serwisowy lub wykwalifikowanego technika zgodnie z instrukcjami zawartymi w niniejszej instrukcji obsługi, zgodnie z obowiązującymi przepisami lokalnymi.

- Nieprawidłowa instalacja może spowodować uszkodzenia i obrażenia, za które producent nie ponosi odpowiedzialności i nie jest objęty gwarancją.
- Przed instalacją należy upewnić się, że warunki lokalnej dystrybucji (napięcie i częstotliwość sieci) oraz wymagania urządzenia są zgodne. Wymagania tego urządzenia są podane na etykiecie.
- Należy przestrzegać praw, przepisów, dyrektyw i norm obowiązujących w kraju użytkowania (przepisy dotyczące bezpieczeństwa, prawidłowy recykling zgodny z przepisami itp.)

2.1 Instrukcje dla instalatora

Ogólne instrukcje

- Po usunięciu opakowania z urządzenia i akcesoriów sprawdź, czy urządzenie

nie jest uszkodzone. Jeśli podejrzewasz, że coś jest uszkodzone, nie używaj urządzenia i natychmiast skontaktuj się z autoryzowanym serwisem lub wykwalifikowanym technikiem.

- Upewnij się, że w pobliżu urządzenia nie ma materiałów łatwopalnych, takich jak zasłony, olej, odzież itp. Mogą spowodować pożar.
- Blat roboczy i meble otaczające urządzenie muszą być wykonane z materiałów odpornych na temperatury powyżej 100 °C.
- Urządzenia nie należy instalować bezpośrednio nad zmywarką, lodówką, zamrażarką, pralką lub suszarką bębnową.

2.2 Instalacja piekarnika

Urządzenia dostarczane są z zestawami montażowymi i mogą być instalowane na powierzchni roboczej o odpowiednich wymiarach. Poniżej znajdują się wymiary do zainstalowania kuchenki i piekarnika.

A (mm)	557	min./max. F (mm)	560/580
B (mm)	550	min. G (mm)	555
C (mm)	595	min. H/I (mm)	600/590
D (mm)	575	min. J/K (mm)	5/10
E (mm)	574		

Instalacja pod blatem roboczym

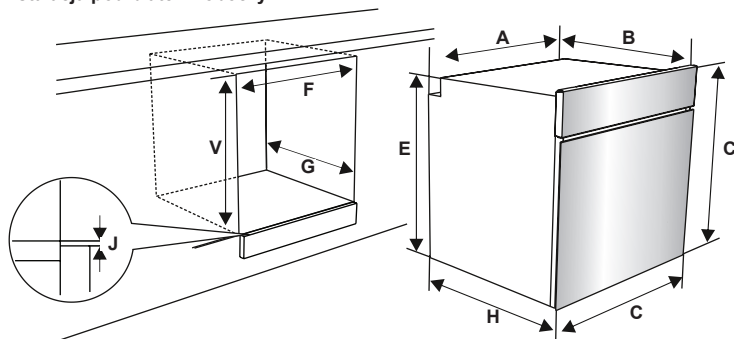

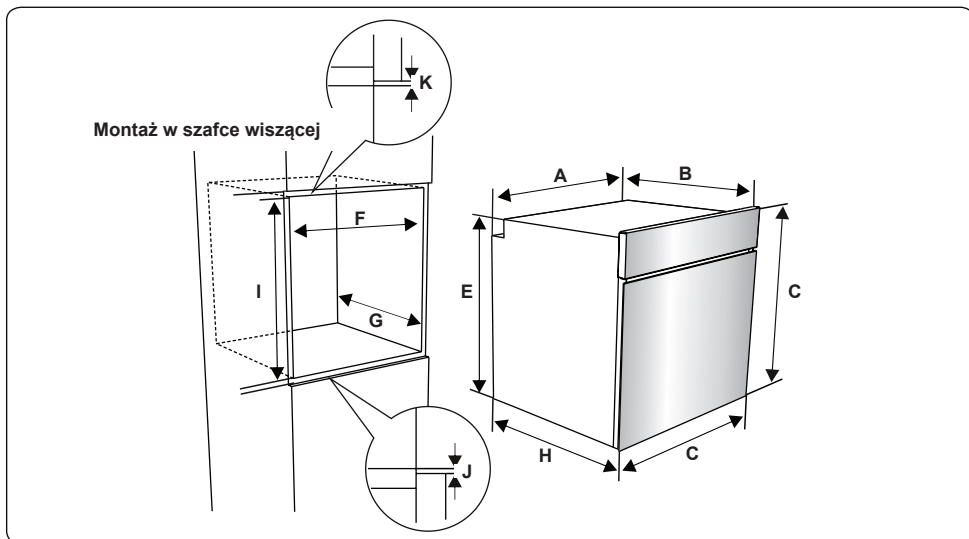

Po wykonaniu połączeń elektrycznych włożyć piekarnik do szafki, wsuwając go do przodu. Otwórz drzwiczki piekarnika i włóż 2 śruby w otwory w ramie piekarnika. Upewnij się, że rama produktu dotyka drewnianej powierzchni obudowy i dokręć śruby.

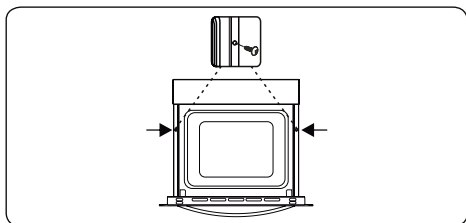

2.3 Podłączenie elektryczne i bezpieczeństwo

⚠ ALERT: Podłączenie elektryczne tego urządzenia musi być wykonane przez autoryzowany personel serwisowy lub wykwalifikowanego elektryka, zgodnie z instrukcjami zawartymi w niniejszej instrukcji obsługi oraz zgodnie z przepisami.

⚠ ALERT: TO URZĄDZENIE MUSI BYĆ UZIEMIONE.

• Przed podłączeniem urządzenia do zasilania należy upewnić się, że napięcie urządzenia (wybite na tabliczce znamionowej urządzenia) jest zgodne z

dostępny napięciem sieciowym oraz że linia zasilająca jest w stanie obsłużyć znamionową moc urządzenia (również wskazaną na tabliczce znamionowej).

- Podczas instalacji należy używać kabli izolowanych. Nieprawidłowe podłączenie może spowodować uszkodzenie urządzenia. Jeśli przewód zasilający jest uszkodzony i wymaga wymiany, powinien to zrobić wykwalifikowany personel.
- Nie używaj przejściówek, rozdzielaczy i / lub przedłużaczy.
- Przewód zasilający powinien znajdować się z dala od gorących części urządzenia i nie powinien być zginany ani ściskany. W przeciwnym razie kabel może ulec uszkodzeniu i spowodować zwarcie.
- Jeśli urządzenie nie jest podłączone do sieci elektrycznej za pomocą wtyczki, należy zastosować odłącznik dla wszystkich biegunów (z minimalną odległością styków 3 mm), aby zachować zgodność z przepisami bezpieczeństwa).
- Urządzenie jest przeznaczone do zasilania napięciem 220 - 240 V ~ i 380 - 415 V 3N ~. Jeśli twój zasilacz jest inny, skontaktuj się z autoryzowanym serwisem lub wykwalifikowanym elektrykiem.

- Przewód zasilający (H05VV-F) musi być wystarczająco długi, aby można go było podłączyć do urządzenia, nawet jeśli urządzenie stoi z przodu szafy.
- Sprawdź, czy wszystkie połączenia są dobrze dokręcone.
- Podłącz przewód zasilający do zacisku, a następnie zamknij pokrywę.
- Złącze bloku zacisków znajduje się na bloku zacisków.

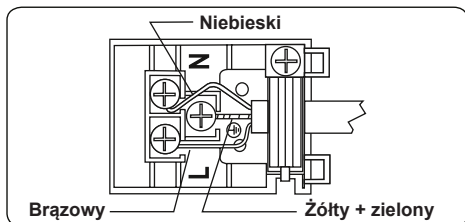

3. FUNKCJE PRODUKTU

 **Ważne:** Specyfikacje produktów mogą się różnić, a wygląd Twojego urządzenia może różnić się od przedstawionych na poniższych ilustracjach.

Lista komponentów

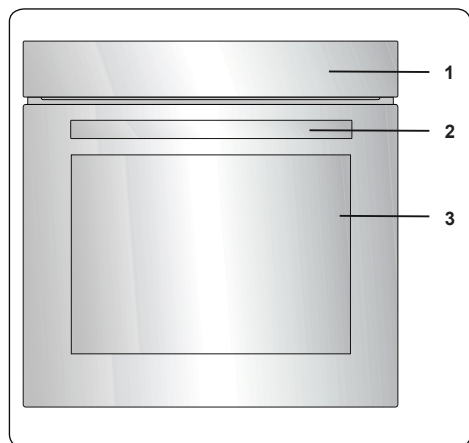

1. Panel sterowania
2. Rączka drzwi piekarnika
3. Drzwi piekarnika

Panel sterowania

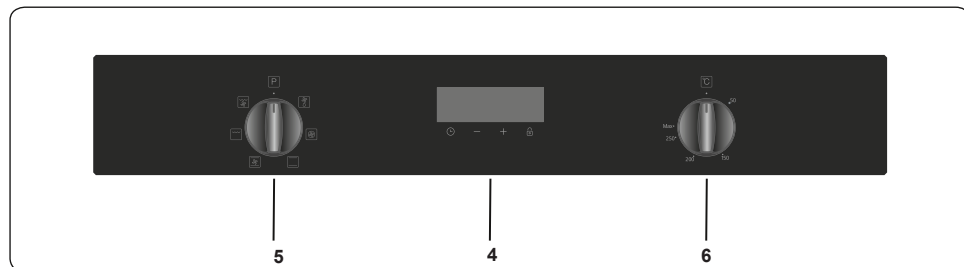

4. Timer
5. Sterownik funkcji piekarnika
6. Sterownik termostatu piekarnika

4. UŻYCIE PRODUKTU

4.1 Sterowanie piekarnikiem Kontroler funkcji piekarnika

Obróć pokrętkę do odpowiedniego symbolu żądanej funkcji gotowania. Szczegółowe informacje na temat różnych funkcji można znaleźć w części „Funkcje piekarnika“.

Sterowanie termostatem piekarnika

Po wybraniu funkcji gotowania, obróć pokrętkę, aby ustawić żądaną temperaturę. Kontrolka termostatu piekarnika zapala się, gdy termostat działa, aby ogrzać piekarnik lub utrzymać jego temperaturę.

Funkcja piekarnika

* Funkcje piekarnika mogą się różnić w zależności od modelu twojego produktu.



Funkcja rozmrażania:

Zapalają się lampki ostrzegawcze piekarnika, wentylator zaczyna pracować. trzeci poziom od dołu. Zaleca się

umieszczenie blachy w piekarniku pod rozmrożoną żywnością, aby złapać wodę, która będzie się gromadzić w wyniku topnienia lodu. Ta funkcja nie służy do gotowania ani pieczenia żywności, pomaga tylko podczas rozmrażania.



Funkcja Turbo: Termostat piekarnika i lampki ostrzegawcze włączają się, okrągły element grzejny i wentylator włączają się.

Funkcja Turbo równomiernie odprowadza ciepło z piekarnika, dzięki czemu wszystkie potrawy są równomiernie pieczone na wszystkich poziomach. Zalecamy wstępne podgrzanie piekarnika przez około 10 minut.

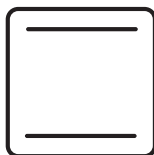

Funkcja statycznego gotowania: Termostat piekarnika i lampki ostrzegawcze włączają się, dolne, górne grzałki. Funkcja gotowania statycznego

emituje ciepło, zapewnia równomierne podgrzewanie potraw. Idealnie nadaje się do pieczenia ciast, zapiekanego makaronu,

glazury i pizzy. Zalecamy wstępne podgrzanie piekarnika przez około 10 minut, a dzięki tej funkcji najlepiej jest piec tylko na jednym poziomie na raz.

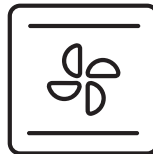

Funkcja wentylatora:

Termostat piekarnika i lampki ostrzegawcze włączają się, górna i dolna grzałka oraz wentylator włączają się. Ta funkcja jest bardzo dobra do

pieczenia ciast. Pieczenie odbywa się za pomocą dolnego i górnego elementu grzejnego w piekarniku oraz za pomocą wentylatora zapewniającego cyrkulację powietrza, który lekko grilluje potrawę. Zalecamy wstępne podgrzanie piekarnika przez około 10 minut.



Funkcja grilla:

Termostat piekarnika i lampki ostrzegawcze włączają się, grzałka grilla uruchamia się. Ta funkcja służy do grillowania potraw, użyj

piekarnika najwyższego poziomu. Delikatnie naoliwić kratkę, aby zapobiec przywieraniu potraw i umieścić je na środku ruszta. Zawsze umieszczaj blachę do pieczenia pod jedzeniem, aby złapać wszystkie krople oleju i tłuszczu. Zalecamy wstępne podgrzanie piekarnika przez około 10 minut.

▲ Uwaga: podczas grillowania drzwiczki piekarnika muszą być zamknięte, a temperatura piekarnika ustawiona na 190 °C.





Funkcja grilla i wentylatora:

Termostat piekarnika i lampki ostrzegawcze włączają się, grzałka grilla i wentylator włączają się. Ta funkcja jest idealna do grillowania

grubszych potraw. Użyj górnych poziomów piekarnika. Delikatnie nasmaruj kratkę olejem, aby zapobiec przywieraniu żywności i umieść ją na środku kratki. Zawsze umieszczaj blachę do pieczenia pod jedzeniem, aby wylapać wszystkie krople oleju i tłuszczu.

▲ Alert: Drzwiczki piekarnika muszą być zamknięte, a temperatura piekarnika ustawiona na 190 °C.

Tabela gotowania

Funkcja	Pokarm			
Statyczny	Ciasto francuskie	2-3-4	170 – 190	35 – 45
	Ciasto	2-3-4	170 – 190	30 – 40
	Pieczywo	2-3-4	170 – 190	30 – 40
	Mięso duszone	2	175 – 200	40 – 50
	Kurczak	2-3-4	200	45 – 60
Wentylator	Ciasto francuskie	2-3-4	170 – 190	25 – 35
	Ciasto	2-3-4	150 – 170	25 – 35
	Pieczywo	2-3-4	150 – 170	25 – 35
	Mięso duszone	2	175 – 200	40 – 50
	Kurczak	2-3-4	200	45 – 60
Turbo	Ciasto francuskie	2-3-4	170 – 190	35 – 45
	Ciasto	2-3-4	150 – 170	30 – 40
	Pieczywo	2-3-4	150 – 170	25 – 35
	Mięso duszone	2	175 – 200	40 – 50
Grill	Grillowane kulki mięsne	6	200	10 – 15
	Kurczak	*	190	50 – 60
	Kotlet	6-7	200	15 – 25
	Stek wołowy	6-7	200	15 – 25

* Jeśli to możliwe, ugotuj z pieczonym szaszłykiem z kurczaka.

4.2 Korzystanie z cyfrowego timera dotykowego

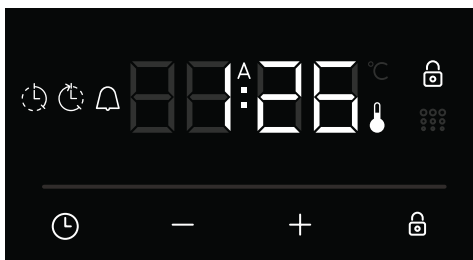

Opis funkcji	
A	Automatyczne gotowanie
	Symbol termostatu
	Czas gotowania
	Czas skończenia gotowania
	Blokada przycisków
	Minutka
	Funkcja trybu
—	Skrócenie czasu timera
+	Przedłużenie czasu timera
23:59	Wyświetlenie timera

Ustawienie czasu

Czas należy ustawić przed pierwszym użyciem piekarnika. Po podłączeniu do sieci na wyświetlaczu migają symbole „A” i „00:00”.



1. Naciśnij jednocześnie przyciski „+” i „-”. Kropka na środku ekranu zaczyna migać.



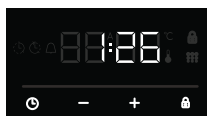

2. Ustaw czas za pomocą przycisków „+” i „-”, gdy ta kropka miga.



3. Korzystanie z cyfrowego timera dotykowego.

⚠ Blokada przycisków

Funkcja włącza się automatycznie, jeśli minutnik nie był używany przez co najmniej 25 sekund. Wyświetlany jest symbol „” i pozostaje zapalony. Aby odblokować przyciski timera, naciśnij i przytrzymaj „” przez 2 sekundy. Następnie można wykonać żądaną operację.

Ustawienie czasu powiadomienia dźwiękowego

Czas alarmu dźwiękowego można ustawić od „00:00” do „23:59”. Alarm dźwiękowy służy wyłącznie jako przypomnienie. Podczas korzystania z tej funkcji piekarnik nie włącza się.

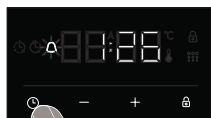

1. Przyciśnij „⏻”. Zacznie migać symbol „⏰” i zaświeci się „000”.



2. Wybierz żądany czas. Użyj przycisków „+” i „-”, póki „⏰” miga.

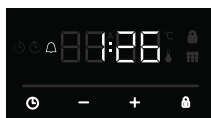

3. Symbol „⏰” świeci się, godzina jest zapisana, a alarm ustawiony.

Gdy czas osiągnie zero, rozlegnie się sygnał dźwiękowy, i zacznie migać symbol „⏰”. Naciśnij dowolny klawisz, aby wyłączyć sygnał dźwiękowy i symbol „⏰” zniknie.

Półautomatyczne ustawianie czasu (czas gotowania):

Ta funkcja pomoże Ci gotować przez określony czas. Możliwe jest ustawienie zakresu czasu od 0 do 10 godzin. Przygotuj naczynie do gotowania i włóż do piekarnika.

1. Za pomocą elementów sterujących wybierz żądaną funkcję gotowania i temperaturę.



2. Przyciśnij „⏻”, aż na wyświetlaczu pojawi się „dur” i „⏰”. Symbol „A” będzie migać.

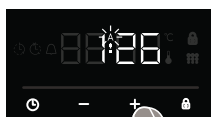

3. Za pomocą przycisków „+” i „-” wybierz żądaną funkcję gotowania.



4. Zapalają się symbole „A” i „⏰”. Na wyświetlaczu pokazuje się aktualny czas.

Gdy minutnik powróci do zera, piekarnik wyłącza się i rozlega się sygnał dźwiękowy. Symbole „A” i „⏰” będą migać. Obróć oba pokręta do pozycji „0” i naciśnij dowolny przycisk timera, aby wyłączyć sygnał dźwiękowy. Symbole znikają, a timer powraca do trybu ręcznego.

Półautomatyczne ustawianie czasu (czas ukończenia):

Ta funkcja automatycznie włącza piekarnik, aby pieczenie zakończyło się o wymaganej godzinie. Możesz ustawić czas zakończenia do 10 godzin po aktualnej godzinie. Przygotuj naczynie do gotowania i włóż do piekarnika.

1. Za pomocą elementów sterujących wybierz żądaną funkcję gotowania i temperaturę.



2. Przyciśnij „⏻”, aż na wyświetlaczu pojawi się „end” i „⏰”. „A” i aktualny czas będą migać.



3. Za pomocą przycisków „+” i „-” ustaw żądany czas zakończenia.



4. Na wyświetlaczu ponownie pojawi się aktualna godzina i symbole „A” i „⏰” będą świecić.

Gdy czasomierz powróci do zera, piekarnik wyłączy się i rozlegnie się dźwiękowy sygnał ostrzegawczy. Symbol „A” i „⏰” będzie migać. Obróć oba pokręta do pozycji „0” by wyłączyć dźwięk, naciśnij dowolny przycisk na liczniku czasu. Symbol zniknie, a naciśnięcie przycisku „⏻” przełączy minutnik z powrotem do funkcji ręcznej.

Dla automatycznego programowania:

Ta funkcja służy do rozpoczęcia gotowania po określonym czasie i przez określony czas. Możesz ustawić czas do 10 godzin po aktualnej porze dnia. Przygotuj potrawę do gotowania i włóż do piekarnika.

1. Za pomocą elementów sterujących wybierz żądaną funkcję gotowania i temperaturę.



2. Przcisnij i potrzymaj „0”, aż na wyświetlaczu pojawi się „dur” i „0”. Symbol „A” będzie migać.



3. Za pomocą przycisków „+” i „-” wybierz żądany czas gotowania.



4. Przcisnij i trzymaj przycisk „0”, aż pojawi się symbol „end” i „0”. Czas i symbole „A” i „0” będą migać.



5. Użyciem przycisków „+” i „-” wybierz żądany czas.



6. Dodaj okres chłodzenia do aktualnej pory dnia. Następnie możesz ustawić czas do 10 godzin.

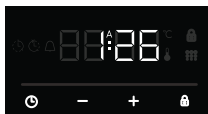

7. Na wyświetlaczu ponownie pojawi się aktualna godzina, a symbole „A” i „0” pozostaną zapalone.

Obliczany jest czas pracy, a piekarnik automatycznie rozpoczyna pieczenie i kończy pieczenie w ustawionym czasie zakończenia.

Gdy minutnik dojdzie do zera, piekarnik wyłącza się, rozlega się sygnał dźwiękowy i migają symbole „A” i „0”. Obróć oba pokrętła do pozycji „0” i naciśnij dowolny przycisk, aby wyłączyć dźwięk. Symbol „0” znika, a naciśnięcie tego przycisku przełącza minutnik z powrotem do funkcji ręcznej.

Ustawienie dźwięku

Aby wyregulować głośność dźwiękowego sygnału ostrzegawczego, gdy wyświetlany jest aktualny czas, należy nacisnąć i przytrzymać przycisk „-” przez 1 do 2 sekund, aż rozlegnie się sygnał dźwiękowy. Następnie za każdym naciśnięciem przycisku „-” rozlega się inny sygnał. Istnieją trzy różne typy sygnałów akustycznych. Wybierz żądany dźwięk i nie naciskaj żadnych innych przycisków. Po chwili wybrany dźwięk zostanie zapisany.

Symbol termostatu

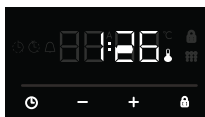

1. Symbol termostatu (A) włącza się automatycznie podczas pracy termostatu piekarnika.

4.3 Akcesoria

Druciany ruszt EasyFix

Przy pierwszym użyciu dokładnie wyczyść akcesoria ciepłą wodą z detergentem i czystą miękką szmatką.

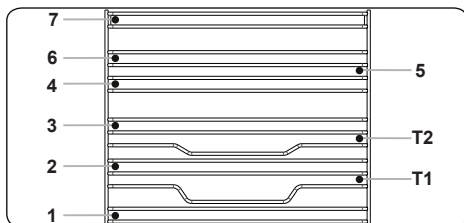

- Włożyć akcesoria we właściwej pozycji w piekarniku.
- Pozostaw co najmniej 1 cm odstępu między pokrywą wentylatora a akcesorium.
- Zachowaj ostrożność podczas wyjmowania naczyń i / lub akcesoriów z piekarnika. Gorąca żywność lub akcesoria mogą spowodować oparzenia.

- Akcesoria mogą ulec deformacji pod wpływem ciepła. Po schłodzeniu przywraca się jej pierwotny wygląd i działanie.
- Arkusze i siatki można umieszczać na dowolnym poziomie od 1 do 7.
- Szynę teleskopową można umieścić na poziomach T1, T2, 3, 4, 5, 6, 7.
- Poziom 3 jest zalecany do gotowania na jednym poziomie.
- Poziom T2 jest zalecany do pieczenia jednopozomowego z szynami teleskopowymi.
- Poziom 2 i 4 są zalecane do gotowania na dwóch poziomach.
- Kratkę na rożen należy umieścić na poziomie 3.
- Poziom T2 służy do umieszczania kratki na rożnie z szynami teleskopowymi.

**** Akcesoria mogą się różnić w zależności od zakupionego modelu.

Głęboka blacha

Głęboka blacha służy głównie do przyrządzania mięsa duszonego. Umieść blachę na dowolnym poziomie i wepchnij ją z powrotem, aby została prawidłowo ustawiona.

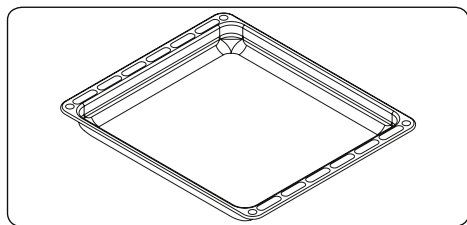

Płytki blacha

Płytki blacha nadaje się szczególnie do pieczenia ciast. Umieść blachę na dowolnym poziomie i wepchnij ją z powrotem, aby została prawidłowo ustawiona.

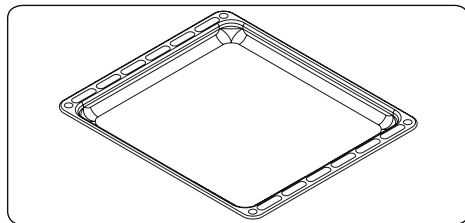

Kratka

Kratka nadaje się szczególnie do grillowania lub przetwarzania potraw w naczyniach przystosowanych do piekarnika.

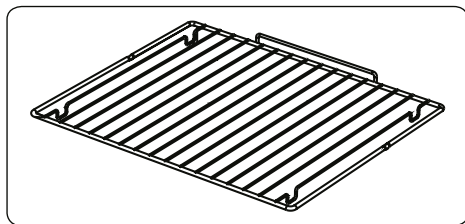

! ALERT

Umieść kratkę prawidłowo na odpowiednim ruszcie w piekarniku i wsuń ją z powrotem.

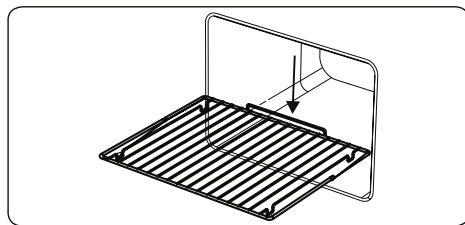

Zbiornik wody

W niektórych przypadkach na wewnętrznej szybie drzwiczek piekarnika może pojawić się kondensacja. Nie oznacza to usterki produktu. Otwórz drzwiczki piekarnika na pozycję grilla i pozostaw je w tej pozycji na 20 sekund. Woda kapie do zbiornika na wodę. Ostudź piekarnik i wytrzyj wnętrze drzwiczek suchą szmatką. Musisz to robić regularnie.

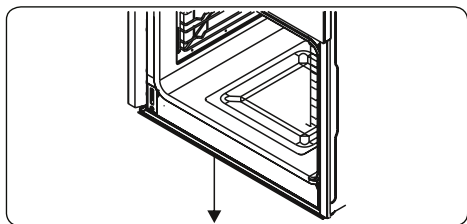

5. CZYSZCZENIE I KONSERWACJA

5.1 Czyszczenie

⚠ ALERT: Przed czyszczeniem wyłącz urządzenie i pozostaw do wystygnięcia.

Ogólne instrukcje

- Przed użyciem w urządzeniu upewnij się, że środki czyszczące są odpowiednie i zalecane przez producenta.
- Używaj kremowych lub płynnych środków czyszczących, które nie zawierają cząstek stałych. Nie używać żrących kremów, silnych proszków do czyszczenia, szorstkiej wełny stalowej ani twardych narzędzi, ponieważ mogą one uszkodzić powierzchnię pieca.

🚫 Nie używaj środków czyszczących zawierających cząstki stałe, które mogłyby porysować szkło, emaliowane i / lub pomalowane części urządzenia.

- Jeśli jakiegokolwiek płyn wyleje się, natychmiast wyczyść go, aby zapobiec uszkodzeniu części.

🚫 Nie używaj odkurzaczy parowych do czyszczenia żadnej części urządzenia.

Czyszczenie wnętrza piekarnika

- Wnętrze emaliowanych rur najlepiej czyścić, gdy piekarnik jest ciepły.
- Po każdym użyciu wytrzyj piekarnik miękką szmatką zamoczoną w wodzie z mydłem. Następnie ponownie wytrzyj piekarnik wilgotną szmatką i wysusz.
- Od czasu do czasu może być konieczne użycie detergentu w płynie w celu całkowitego wyczyszczenia piekarnika.

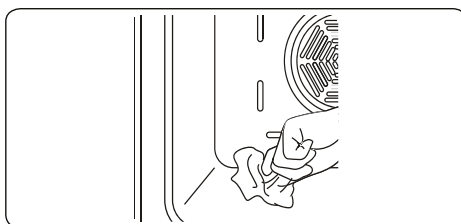

Czyszczenie szklanych części

- Regularnie czyść szklane części urządzenia.
- Użyj środka do czyszczenia szkła, aby wyczyścić szkło od wewnątrz i od zewnątrz. Następnie oplucz je i dokładnie wysusz suchą szmatką.

Czyszczenie części ze stali nierdzewnej (jeśli występują)

- Regularnie czyść części maszyny wykonane ze stali nierdzewnej.
- Przetrzyj części ze stali nierdzewnej miękką szmatką zamoczoną w wodzie. Następnie dokładnie wysusz je suchą szmatką.

🚫 Nie czyść części ze stali nierdzewnej, jeśli są jeszcze ciepłe.

🚫 Nie pozostawiaj octu, kawy, mleka, soli, wody, cytryny lub soku pomidorowego na stali nierdzewnej przez długi czas.

Czyszczenie pomalowanych powierzchni (jeśli występują)

- Plamy z pomidorów, koncentratu pomidorowego, keczupu, cytryny, produktów ropopochodnych, mleka, słodkich potraw, słodkich napojów i kawy należy natychmiast czyścić ściereczką zamoczoną w ciepłej wodzie. Jeśli te plamy nie zostaną wyczyszczone i pozostawione do wyschnięcia na powierzchni, na której się znajdują, NIE należy ich przecierać twardymi przedmiotami (spiczaste przedmioty, stalowe i plastikowe druty, drut o uszkodzonej powierzchni) lub wysokoprocentowymi środkami czyszczącymi, odplamiaczami, odtłuszczaczami, środki do czyszczenia powierzchni, ściernie chemikalia.

W przeciwnym razie na powierzchniach malowanych proszkowo może wystąpić korozja i mogą pojawić się plamy. Producent nie ponosi odpowiedzialności za jakiegokolwiek szkody spowodowane użyciem nieodpowiednich środków lub metod czyszczących.

Zdejmowanie wewnętrznej szyby

Przed czyszczeniem należy zdjąć szybę w drzwiczkach piekarnika, jak pokazano poniżej.

1. Przesunąć szybę w kierunku **B** i zwolnić ją z uchwytu pozycjonującego (**x**). Wyciągnij szybę w kierunku **A**.

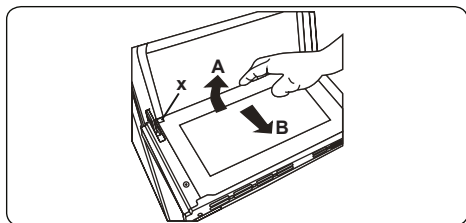

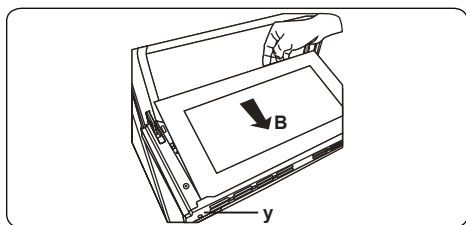

Aby wymienić wewnętrzną szybę:

2. Przesunąć szybę do i pod wsporniki pozycjonujące (**y**) w kierunku **B**.

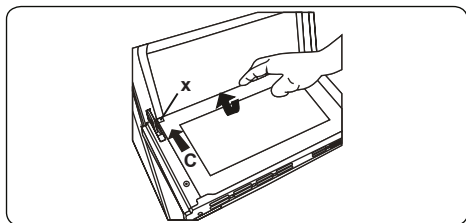

3. Umieść szybę pod wspornikiem pozycjonującym (**x**) w kierunku **C**.



 Jeśli drzwi piekarnika są potrójnie oszklone, trzecią warstwę szkła można usunąć w taki sam sposób, jak drugą.

Zdejmowanie drzwi piekarnika

Przed czyszczeniem szyby w drzwiczkach piekarnika należy je zdjąć, jak pokazano poniżej.

1. Otwórz drzwi piekarnika.

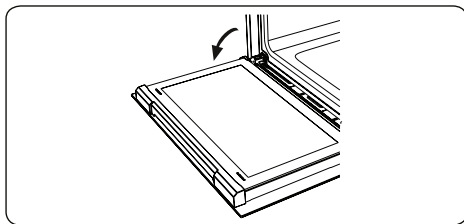

2. Otworzyć zapadkę blokującą (**a**) (przy pomocy śrubokręta) do pozycji końcowej.

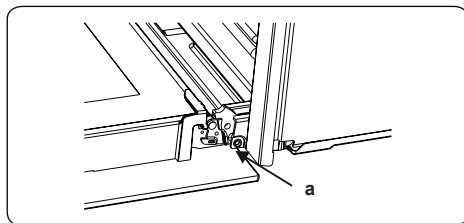

3. Zamknij drzwi, aż będą prawie całkowicie zamknięte i pociągnij je do siebie.

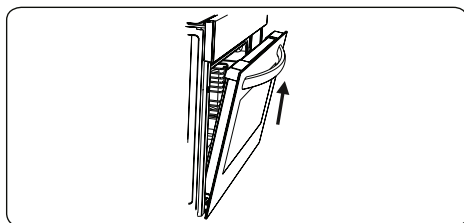

Zdejmowanie metalowej kratki

Aby zdjąć metalową kratkę, pociągnij metalową kratkę, jak pokazano na rysunku. Po zwolnieniu z rękawów (**a**) podnieś ją.

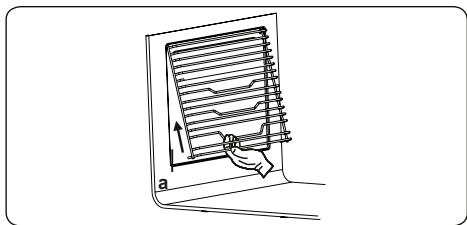

5.2 Konserwacja

⚠ ALERT: Konserwacja tego sprzętu powinna być wykonywana wyłącznie przez autoryzowany personel serwisowy lub wykwalifikowanych techników.

Wymiana żarówki w piekarniku

⚠ ALERT: Wyłącz urządzenie przed czyszczeniem i pozwól mu ostygnąć.

- Zdejmij szklaną osłonę, a następnie wyjmij żarówkę.
- Zamiast wybranej żarówki włożyć nową żarówkę (odporną do 300 ° C) (230 V, 15 – 25 W, typ E14).
- Załóż szklaną pokrywę i piekarnik jest gotowy do użycia.

🚫 Lampa jest specjalnie zaprojektowana do użytku w domowych urządzeniach kuchennych. Nie nadaje się do oświetlenia pomieszczenia w domu.

6. ROZWIĄZYWANIE PROBLEMÓW I TRANSPORT

6.1 Rozwiązywanie problemów

 Jeśli problem z maszyną nie ustąpi po wykonaniu tych podstawowych czynności rozwiązywania problemów, skontaktuj się z autoryzowanym serwisem lub wykwalifikowanym technikiem.

Problem	Możliwa przyczyna	Rozwiązanie
Piekarnik nie włącza się.	Brak zasilania.	Upewnij się, że zasilanie jest dostępne. Sprawdź również, czy działają inne urządzenia kuchenne.
Brak ciepła lub piekarnik nie nagrzewa się.	Regulator temperatury piekarnika jest nieprawidłowo ustawiony. Drzwi piekarnika były otwarte.	Sprawdź, czy regulator temperatury piekarnika jest ustawiony prawidłowo.
Oświetlenie piekarnika (jeśli jest dostępne) nie działa.	Żarówka przepaliła się. Zasilanie jest odłączone lub wyłączone.	Wymień żarówkę zgodnie z instrukcją. Upewnij się, że zasilanie jest włączone, a urządzenie jest podłączone do gniazdka elektrycznego.
Pieczenie w piekarniku jest nierówne.	Półki piekarnika są ustawione nieprawidłowo.	Sprawdź, czy stosowane są zalecane temperatury i położenia półek. Nie otwieraj często drzwi, chyba że gotujesz rzeczy, które wymagają odwrócenia. Jeśli drzwi są często otwierane, temperatura wewnętrzna będzie niższa, co może wpłynąć na wynik gotowania.
Nie można poprawnie nacisnąć przycisków timera.	Między przyciskami timera utknęły obce przedmioty. Model z panelem dotykowym: na panelu sterowania jest wilgoć. Funkcja blokady klawiszy jest ustawiona.	Usuń ciała obce i spróbuj ponownie. Usuń wilgoć i spróbuj ponownie. Upewnij się, że funkcja blokady klawiszy jest ustawiona.
Wentylator piekarnika (jeśli jest dostępny) pracuje głośno.	Półki piekarnika wibrują.	Upewnij się, że piekarnik jest ustawiony poziomo. Sprawdź, czy półki i blachy do pieczenia nie drgają ani nie dotykają tylnego panelu piekarnika.
Piekarnik wyłącza się sam. Error ER5	Piekarnik wyłącza się podczas długiego gotowania po 3 godzinach.	Konieczne jest wykonanie resetu. Przytrzymaj przyciski + i - przez kilka sekund. Jeśli chcesz gotować przez dłuższy czas wybierz czas gotowania.

6.2 Transport

Jeśli musisz wysłać produkt, użyj oryginalnego opakowania produktu i noś go w oryginalnym opakowaniu. Postępuj zgodnie ze znakami dotyczącymi wysyłki na opakowaniu. Przymocuj taśmę do wszystkich niezależnych części, aby zapobiec uszkodzeniu produktu podczas transportu.

Jeżeli nie posiadasz oryginalnego opakowania, przygotuj opakowanie transportowe tak, aby urządzenie, a zwłaszcza zewnętrzne powierzchnie produktu, były chronione przed zagrożeniami zewnętrznymi.

CE



52202020

