

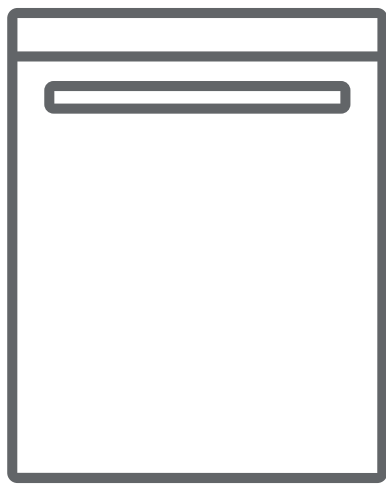

SK Návod na obsluhu



KVD4511P

OBSAH

KAPITOLA 1: POPIS PRODUKTU

Technické údaje	5
Súlad so smernicami a údaje o testoch	5

KAPITOLA 2: BEZPEČNOSTNÉ ÚDAJE A ODPORÚČANIA

Recyklácia	6
Bezpečnostné údaje	6
Odporúčanie	8
Predmety, ktoré sa nehodia do umývačky riadu	8

KAPITOLA 3: INŠTALÁCIA SPOTREBIČA

Umiestnenie spotrebiča	9
Zapojenie vody	9
Hadice na prívod vody	9
Vypúšťacej hadice	10
Elektrické pripojenie	10
Montáž spotrebiča	15

KAPITOLA 4: PLNENIE UMÝVAČKY

Zásuvka na riad	16
Plnenie do alternatívnych košíkov	18

KAPITOLA 5: POPIS PROGRAMU

Položky programu	19
------------------	----

KAPITOLA 6: ZAPNUTIE SPOTREBIČA A VÝBER PROGRAMU

Zapnutie spotrebiča	21
Doplňky programu	21
Zmena programu	22
Zmena programu s reštartom	22
Vypnutie spotrebiča	22

Vážený zákazník, naším cieľom vám ponúkať vysoko kvalitné produkty, ktoré prekročia vaše očakávania. Váš spotrebič je vyrobený v moderných závodoch a je starostlivo testovaný ohľadom kvality. Tento návod je pripravený tak, aby vám pomohol s použitím vášho spotrebiča, ktorý bol vyrobený pomocou najnovších technológií. Pred použitím spotrebiča si pozorne prečítajte tento návod, ktorý obsahuje základné informácie o bezpečnej inštalácii, údržbe a použití. Ohľadom inštalácie svojho produktu kontaktujte najbližší autorizovaný servis. Pokyny na použitie sa vzťahujú na niekoľko modelov. Z tohto dôvodu sa môžu objaviť rozdiely.

KAPITOLA 1: POPIS PRODUKTU

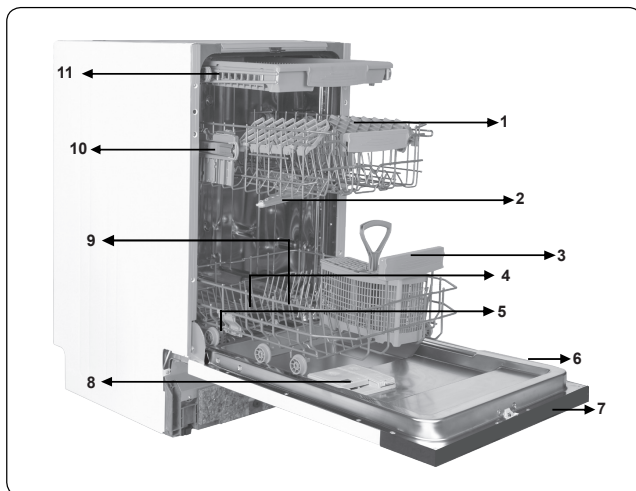

1. Horný kôš s roštami

2. Horné rameno s tryskami

3. Dolný kôš

4. Spodné rameno s tryskami

5. Filtre

6. Typový štítok

7. Ovládací panel

8. Priehradka na čistiaci
prostriedok a leštadlo

9. Kôš na nože

10. Priehradka na soľ

11. Zápodka horného koša

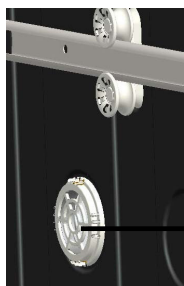

12. Jednotka na urýchlené sušenie:

Tento systém poskytuje lepší výkon
pri sušení vášho riadu.

KAPITOLA 1: TECHNICKÉ ÚDAJE

Technické údaje

Kapacita	10 súprav riadu
Výška	820 - 870 mm
Šírka	450 mm
Hĺbka	570 mm
Čistá hmotnosť	32 kg
Napájanie	220 - 240 V, 50 Hz
Celkový príkon	1900 W
Ohrievací výkon	1800 W
Príkon čerpadla	100 W
Príkon vypúšťacieho čerpadla	30 W
Tlak vody v rozvode	0,03 MPa (0,3 bar)-1 MPa (10 bar)
Prúd	10 A

Súlad s normami a skúšobné údaje/Vyhlásenie o zhode EÚ

Tento produkt spĺňa všetky požiadavky príslušných smerníc EÚ s korešpondujúcimi štandardmi o harmonizácii, ktoré sú potrebné pre získanie označenia CE.

Navštívte stránky www.sharphomeappliances.com, kde nájdete elektronickú kópiu tohto návodu na obsluhu.

KAPITOLA 2: BEZPEČNOSTNÉ INFORMÁCIE A ODPORÚČANIA

BEZPEČNOSTNÉ ÚDAJE A ODPORÚČANIA

Recyklácia

- Recyklovateľné materiály sa používajú v určitých komponentoch a obaloch.
- Plastové časti sú označené medzinárodnými skratkami: (> PE <,> PS <,> POM <,> PP <,>)
- Kartónové časti boli vyrobené z recyklovaného papiera, ktorý musí byť zlikvidovaný na zbernom mieste papiera, za účelom ďalšej recyklácie.
- Takéto materiály nevhadzujte do bežného domáceho odpadu. Mali by ste ich odo-vzdať v príslušnom recyklačnom centre.
- Podrobnosti k spôsobu recyklácie použitej umývačky a obale dostanete u pre-dajcu alebo v recyklačnom centre.

Bezpečnostné údaje

Prevzatie vášho spotrebiča

- Ak uvidíte akékoľvek poškodenie obalu spotrebiča, kontaktujte autorizovaný servis.
- Obalový materiál odstráňte z výrobku a zlikvidujte ho podľa miestnych pred-pisov.

Body, ktorým treba počas inštalácie venovať pozornosť

- Na inštaláciu vyberte vhodné, bezpečné a rovné miesto.
- Inštaláciu a pripojenie výrobku urobte podľa návodu.
- Túto umývačku by mal inštalovať a opravovať len autorizovaný servis.
- Na opravy používajte výhradne originálne náhradné diely
- Pred inštaláciou sa uistite, že je výrobok odpojený od siete.
- Skontrolujte, či je elektrický systém v domácnosti zapojený v súlade so smer-nicami.
- Všetky elektrické zapojenia musí zodpovedať hodnotám na výrobnom štítku.
- Skontrolujte, či spotrebič nestojí na napájacom kábli.
- Na pripojenie nikdy nepoužívajte predlžovací kábel ani rozvodku v sieťovej zásuvke. Zástrčka musí byť po inštalácii ľahko dostupná.
- Po inštalácii spotrebič pustíte bez riadu.

Pri každodennom použití

- Tento výrobok je určený na domáce použitie, nepoužívajte ho na iné účely. Použitie umývačky na komerčné účely vedie k zrušeniu záruky.
- Ak sú dvere otvorené, nesadajte na ne, ani ich nezaťažujte predmetmi spotrebič by sa mohol prevrátiť.
- Nikdy nepoužívajte iný čistiaci prostriedok a leštidlo, ktoré nie sú vyrobené priamo pre umývačky riadu. Naša spoločnosť v takomto prípade neponesie žiadnu zodpovednosť.
- Voda z umývačky už nie je pitná, preto ju nepite.
- Vzhľadom k nebezpečenstvu explózie nevkladajte do umývačky žiadne che-mické látky, napríklad rozpúšťadlá.
- Pred umývaním skontrolujte, či sú plastové predmety teplu vzdorné.

KAPITOLA 2: BEZPEČNOSTNÉ INFORMÁCIE A ODPORÚČANIA

- Tento spotrebič môžu používať deti od 8 rokov a staršie osoby so zníženými fyzickými či mentálnymi schopnosťami alebo s nedostatkom skúseností a znalostí, pokiaľ sú pod dozorom alebo boli poučené o používaní spotrebiča bezpečným spôsobom a rozumejú prípadnému nebezpečenstvu. Deti sa nesmú so spotrebičom hrať. Čistenie a údržbu nesmú vykonávať deti bez dozoru.
- Do košíka nekladajte nevhodné a ťažké predmety. Naša spoločnosť nebude v takomto prípade zodpovedná za poškodenie vnútorných častí.
- Dvere nesmú byť počas prevádzky umývačky otvorené. Na tento prípad je umývačka vybavená bezpečnostným spínačom, ktorý zastaví činnosť umývačky.
- Aby ste predišli nehode, nenechávajte dvere otvorené.
- Nože a ostatné ostré príbory ukladajte do košíka na príbory ostrým dolu.
- Ak je napájací kábel poškodený, musí ho vymeniť výrobca, jeho servisného zástupca alebo podobne kvalifikovaná osoba, aby sa predišlo nebezpečenstvu.
- Ak je pri funkcii EnergySave zvolené "Áno", dvere sa otvoria na konci programu. 1 minútu sa nepokúšajte otvoriť dvere, aby ste predišli poškodeniu mechanizmu dverí. Aby sa zabezpečilo účinné sušenie, treba dvere otvoriť po 30 minútach. (modely so systémom automatického otvárania dverí)

Varovanie: Potom, čo sa ozve signál oznamujúci automatické otvorenie, nestojte pred dverkami.

Bezpečnosť detí

- Po vybalení umývačky sa uistite, že sú všetky obaly zlikvidované a nemôžu sa dostať deťom do rúk.
- Nenechajte deti hrať sa s umývačkou ani ju zapínať.
- Čistiace prostriedky uchovajte mimo dosahu detí.
- Pri otváraní umývačky udržiavajte deti mimo dosahu, umývací priestor môže obsahovať zvyšky umývacích prostriedkov.
- Po odstavení umývačky sa uistite, že nepredstavuje žiadne nebezpečenstvo pre deti. Sú známe prípady detí, ktoré sa zamkli do starých spotrebičov. Aby ste takejto situácii predišli, rozbite zámku dverí starého spotrebiča a odrežte elektrické káble.

Čo robiť v prípade poruchy

- Akékoľvek opravy vykonávané kýmkoľvek iným, ako zamestnancami autorizovaného servisu, budú mať za následok zrušenie záruky na váš spotrebič.
- Pred akoukoľvek opravou umývačky sa uistite, že je odpojený prívod elektriny. Vypnite poistky alebo odpojte prívod od zásuvky. Pri odpájaní neťahajte za kábel. Vždy vypnite aj prívod vody.

KAPITOLA 3: INŠTALÁCIA VÝROBKU

Odporúčanie

- Aby ste dosiahli úsporu energie a vody, odstráňte hrubé nečistoty z riadu ešte predtým, ako ho vložíte do umývačky. Umývačku spúšťajte po jej úplnom zaplnení.
- Program predumývania používajte len ak je to nutné.
- Riad ako sú misky, poháre a hrnce dávajte do umývačky hore dnom.
- Odporúčame, aby ste do umývačky nedávali rôzne druhy riadu alebo viac riadu, ako je uvedené.

Predmety, ktoré do umývačky nepatria:

- Cigaretový popol, zvyšky sviečok, lak, farby, chemické látky, alobal;
- Príbory s drevenými, kostenými, slonovinovými či perleťovými časťami, lepené predmety a predmety pokryté brúsny, kyslými či zásaditými látkami;
- Plastové predmety, ktoré nie sú tepluvzdorné, ktoré sú medené alebo hliníkové.
- Hliníkové a strieborné predmety (môžu zmeniť farbu a stratiť lesk)
- Určité druhy jemného skla, potlačený porcelán, ktorého vzory sa môžu zmeniť aj po prvom umývaní, krištál, ktorý matnie postupne, lepené príbory, ktoré neodolajú teplu, poháre z olovnatého skla, dosky na krájanie, výrobky zo sklenených vlákien;
- Nasiakavé predmety ako špongie, nie sú vhodné na umývanie v umývačke.

Varovanie: Pri nákupe nového riadu a kuchynského náradia dbajte na to, aby ho bolo možné umývať v umývačke.

INŠTALÁCIA VÝROBKU

Umiestnenie umývačky

Pri určení miesta inštalácie, dajte pozor na prístupnosť miesta, aby bolo vkladanie a vyberanie riadu ľahké.

Umývačku neumiestňujte do miest, kde môže dôjsť k poklesu teploty pod 0 °C. Pred inštaláciou vybaľte umývačku a zbavte ju všetkých obalov podľa pokynov na obale.

Umývačku umiestnite do blízkosti prívodu vody a odpadu. Umiestnite ju tak, aby sa jej pripojenie už nemenilo ak je raz urobené.

Pri sťahovaní umývačky ju nedvíhajte za dvierka ani za predný panel.

Dajte pozor, aby ste dodržali určitú vzdialenosť od všetkých strán spotrebiča, aby ho bolo možné počas čistenia pohodlne vysunúť a zasunúť. Skontrolujte, že počas umiestnenia spotrebiča nedošlo k zachyteniu hadíc na prívod a odvod vody. Taktiež sa uistite, že spotrebič nestojí na elektrickom kábli.

Pomocou nastaviteľných nožičiek postavte umývačku do vodorovnej stabilnej polohy. Správne umiestnenie spotrebiča zabezpečí bezproblémové otváranie a zatváranie dverí.

Ak sa dvere spotrebiča správne nedovierajú, skontrolujte, či je spotrebič na rovnom povrchu, ak nie, nastavte nožičky a uistite sa, že je pozícia stabilná.

KAPITOLA 3: INŠTALÁCIA VÝROBKU

Pripojenie vody

Rozvod vody musí byť pre inštaláciu umývačky riadu vhodný. Tiež vám odporúčame, aby ste pri vstupe do bytu inštalovali filter a predišli tak poškodeniu spotrebiča z dôvodu kontaminácie (piesok, hlina, hrdza, atď.), ktorý môže byť občas prenášaný vo vodovodnom potrubí alebo v domácich rozvodoch vody, a predišli tak sťažnostiam na zožltnutie a hromadeniu nečistôt

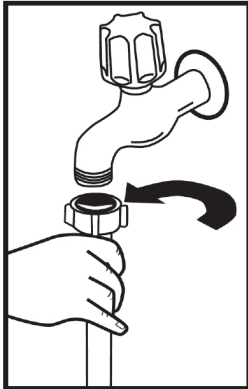

Prívodné potrubie

Nepoužívajte hadicu na prívod vody zo starého spotrebiča. Použite novú hadicu, ktorá je dodaná spoločne s vaším spotrebičom. Ak ku spotrebiču pripojíte novú alebo dlhú - nepoužitú hadicu, nechajte ňou chvíľu pred zapojením pretekať vodu. Hadicu pripojte priamo k vodovodnému ventilu. Tlak prívodu vody musí byť minimálne 0,03 Mpa a maximálne 1 Mpa. Ak je tlak vody nad 1 Mpa, je potrebné nainštalovať poistný ventil.

Pripojenie vody Pozrite si označenie na prívodnej hadici! Ak sú modely označené 25°, teplota vody môže byť maximálne 25° C (studená voda). Pre všetky ostatné modely: Uprednostňuje sa studená voda; horúca voda max. teplota 60 °C.

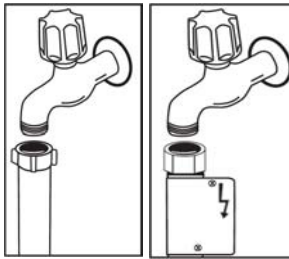

Po vykonaní zapojenia je potrebné ventil plne otvoriť a skontrolovať, či z neho neuniká voda. Z dôvodu bezpečnosti vypnite prívod vody po dokončení každého programu.

POZNÁMKA: Niektoré modely používajú hadicu Aquastop. V prípade použitia zariadenia Aquastop môže dôjsť k nebezpečnému pnutiu. Nedovoľte, aby sa toto zariadenie ohlo.

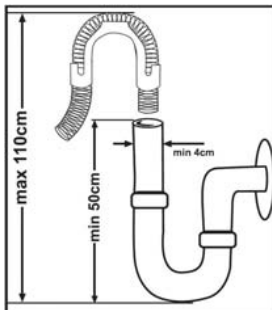

Hadia odvodu vody

Vypúšťacia hadica môže byť pripojená buď priamo na vypúšťací otvor alebo do sifónu. Pomocou špe ciálnej ohnutej rúrky (ak je k dispozícii) môžete vodu vypúšťať priamo do drezu prostredníctvom zaháknutia ohnutej rúrky cez okraj drezu. Toto pripojenie by malo byť od podlahy vo výške 50 a 110 cm.

KAPITOLA -3: INŠTALÁCIA SPOTREBIČA

Výstraha: Ak použijete odtokovú hadicu, ktorá je dlhšia ako 4 m, riad môže zostať špinavý. V takom prípade naša spoločnosť nenesie žiadnu zodpovednosť.

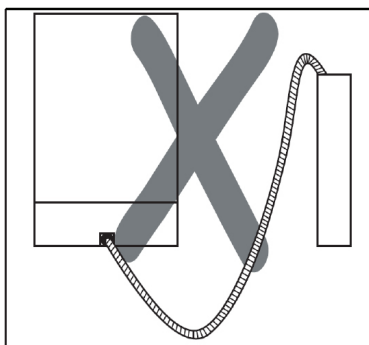
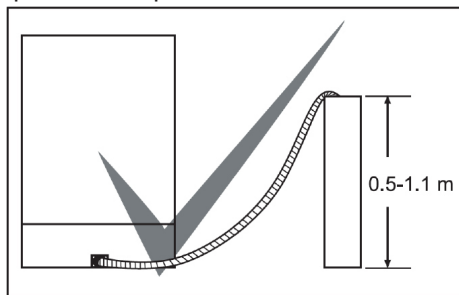

Elektrické pripojenie

Uzemnená zástrčka vášho spotrebiča by mala byť pripojená k uzemnenej zásuvke s vhodným napätím a prúdom. Ak nie je nainštalovaná inštalovaná zásuvka s uzemnením, nechajte kompetentného elektrikára, aby ju inštaloval. V prípade použitia bez nainštalovaného uzemnenia nebude naša spoločnosť niesť žiadnu zodpovednosť za škody, ktoré by mohli nastať.

Zástrčka tohto spotrebiča môže byť vybavená 13A poistkou v závislosti od cieľovej krajiny. (napríklad Spojené kráľovstvo, Saudská Arábia)

Spotrebič je nastavený na napätie 220 – 240 V. Ak je sieťové napätie vo vašej lokalite 110 V, pripojte transformátor 110/220 V a výkonom 3000 W.

Spotrebič by počas umiestňovania nemal byť zapojený. Vždy používajte sieťový kábel dodávaný so spotrebičom. Spustenie pri nízkom napätí spôsobí zníženie kvality umývania. Elektrický kábel spotrebiča môže byť vymenený len autorizovaným servisom alebo autorizovaným elektrikárom. Ak tak neurobíte, môže to viesť k nehodám. Pre bezpečnosť spotrebiča odporúčame v prípade, že dlhšiu dobu nebudete spotrebič používať, aby ste odpojili kábel od zásuvky. Aby nedošlo k úrazu elektrickým prúdom, neodpájajte spotrebič, ak máte mokré ruky.

Pri odpájaní prístroja od elektrickej siete vždy ťahajte za zástrčku. Nikdy y neťahajte za samotný kábel.

PRED POUŽITÍM SPOTREBIČA

Príprava umývačky riadu na prvé použitie

- Skontrolujte, či rozvody vody a elektriny zodpovedajú hodnotám vyznačeným v pokynoch k inštalácii spotrebiča.
- Odstráňte všetky obaly z vnútornej časti spotrebiča.
- Nastavte úroveň zmäkčenia vody.
- Naplňte nádržku na leštidlo.

Používanie soli (AK JE DOSTUPNÉ)

Aby sa dosiahlo dobrého výsledku, umývačka potrebuje mäkkú, menej vápenitú vodu. V opačnom prípade zostanú na riadu a vo vnútri umývačky zvyšky vodného kameňa. To negatívne ovplyvní umývací, sušiaci a leštiaci výkon vašej umývačky. Keď voda prúdi cez systém na zmäkčovanie, ióny tvoriace tvrdosť sa z vody odstránia a voda dosiahne mäkkosť potrebnú na dosiahnutie najlepších výsledkov umývania. V závislosti od úrovne tvrdosti prítokovej vody tieto ióny, ktoré robia vodu tvrdou, sa rýchlo usadzujú vnútri systému na zmäkčovanie. Systém zjemnenie je potrebné vymieňať, aby zaistil rovnakú výkonnosť aj počas ďalšieho umývania. K tomu sa používa soľ do umývačky riadu.

V spotrebiči sa môže používať len špeciálna soľ do umývačiek riadu na zmäkčovanie vody. Nepoužívajte žiadne typy soli s malým zrnom alebo v prášku, ktoré sa ľahko rozpúšťajú. Použitie akýchkoľvek iných typov soli môže spotrebič poškodiť.

Naplňte soľ (AK JE K DISPOZÍCII)

Na pridanie zmäkčovacej soli otvorte veko priehradky na soľ otočením proti smeru hodinových ručičiek. (1) (2) Pri prvom použití naplňte do priehradky 1 kg soli a vodu (3), pokiaľ takmer nepreteká. Ak je dostupný, použite lievika (4) uľahčí naplnenie. Vráťte veko a zatvorte ho. Po každých 20 – 30 cykloch pridajte do spotrebiča soľ, pokiaľ sa nenaplní (asi 1 kg).

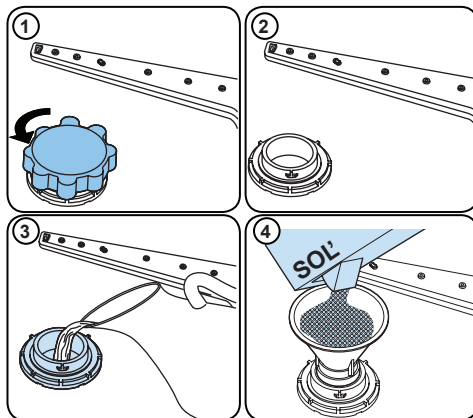











Vodu pridávajte do priehradky na soľ len pri prvom použití.

Použite soľ vyrobenú na použitie v umývačkách riadu.

Ak spustíte umývačku riadu, priehradka na soľ je naplnená vodou, preto pridajte zmäkčovaciu soľ pred spustením spotrebiča.

Ak zmäkčovacia soľ pretiekla a spotrebič nespustíte okamžite, spustíte krátky program umývania na ochranu spotrebiča proti korózii.

Testovací průžok

	Z kohútika spustíte vodu (1 min.)	Průžok držte vo vode (1 sek.)	Potraste průžkom.	Počkajte (1 min.)	Nastavte úroveň tvrdosti v spotrebiči.
					1  2  3  4  5  6 

POZNÁMKA: Úroveň je predvolene nastavená na 3. Ak je voda zo studne alebo má úroveň tvrdosti nad 90 dF, odporúčame používať filter a čistiace zariadenie.

Tabuľka tvrdosti vody

Úroveň	Nemecké značenie dH	Francúzske značenie dF	Britské značenie dE	Indikátor
1	0 – 5	0 – 9	0 – 6	Na displeji sa zobrazí L1.
2	6 – 11	10 – 20	7 – 14	Na displeji sa zobrazí L2.
3	12 – 17	21 – 30	15 – 21	Na displeji sa zobrazí L3.
4	18 – 22	31 – 40	22 – 28	Na displeji sa zobrazí L4.
5	23-34	41-60	29-42	Na displeji sa zobrazí L5.
6	35-50	61-90	43-63	Na displeji sa zobrazí L6.

System na zmäkčenie vody.

Umývačka riadu je vybavená zmäkčovačom vody, ktorý znižuje tvrdosť v hlavnom prívode vody. Na zistenie úrovne tvrdosti vody z vodovodu sa obráťte na svoju vodohospodársku spoločnosť alebo použite testovací průžok (ak je dostupný).

Nastavenie

- Na zmenu úrovne soli postupujte podľa týchto krokov:
- Otvorte dvere spotrebiča.
- Zapnite spotrebič a stlačte tlačidlo Program hneď po zapnutí spotrebiča.
- Podržte stlačené tlačidlo Program, kým nezmyslíne „SL“.
- Spotrebič zobrazí posledné nastavenie.
- Úroveň nastavíte stlačením tlačidla Program.
- Ak chcete nastavenie uložiť, umývačku vypnite.

Použitie čistiaceho prostriedku

Použite len čistiaci prostriedok určený na použitie v domácich umývačkách riadu. Čistiace prostriedky skladujte na chladnom, suchom mieste mimo dosahu detí.

Doplňte čistiaci prostriedok vhodný k vybranému programu na zaistenie najlepšieho výsledku. Potrebné množstvo čistiaceho prostriedku závisí od cyklu, množstva naloženia a od úrovne znečistenia riadu.

Neplňte do priehradky na čistiaci prostriedok viac čistiaceho prostriedku, ako je potrebné, inak sa na riade a skle objavia biele škvrny alebo modrastá vrstva a môže to spôsobiť koróziu skla. Neustále používanie priveľkého množstva čistiaceho prostriedku môže spôsobiť poškodenie spotrebiča.

Použitie malého množstva čistiaceho prostriedku môže viesť k nedostatočnému čisteniu a pri tvrdej vode sa objavia biele škvrny.

Pozrite si ďalšie informácie v pokynoch výrobcu čistiaceho prostriedku.

Naplnenie čistiaceho prostriedku

Zatlačte na západku na otvorenie dávkovača a nalejte čistiaci prostriedok.

Zatvorte veko a zatlačte naň, pokým sa neuzamkne na mieste. Dávkovač sa má opätovne plniť tesne pred spustením každého programu. Ak je riad veľmi špinavý, do komory na čistiaci prostriedok predumývania doplňte čistiaci prostriedok.

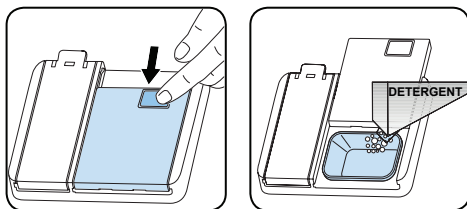

Používanie kombinovaných čistiacich prostriedkov

Tieto výrobky sa musia používať podľa pokynov výrobcu.

Kombinované čistiace prostriedky nikdy nedávajte do vnútornej časti ani do košíka na príbor.

Kombinované čistiace prostriedky obsahujú nielen čistiaci prostriedok, ale aj leštidlo, náhrady soli a ďalšie zložky v závislosti od kombinácie.

Pri krátkych programoch vám odporúčame nepoužívať kombinované čistiace prostriedky. Namiesto toho radšej použite práškové čistiace prostriedky. Ak sa pri používaní kombinovaných čistiacich prostriedkov vyskytnú problémy, obráťte sa na ich výrobcu.

Ak prestanete používať kombinované čistiace prostriedky, uistite sa, či sú nastavenia tvrdosti vody a leštidla stanovené na správnu úroveň.

Používanie leštidla

Leštidlo pomáha pri osušení riadu bez zanechania flakov a škvŕn. Leštidlo je potrebné na riad bez škvŕn a čisté poháre. Leštidlo sa automaticky uvoľní počas fázy horúceho oplachovania. Ak je nastavenie dávkovania leštidla veľmi nízke, na riadoch zostávajú biele škvrny a riady neoschýňajú a neumývajú sa do čista.

Ak je nastavenie dávkovania leštidla veľmi veľké, na skle a riadoch môžete vidieť modrastú vrstvu.

Plnenie leštidla a nastavenie

Ak chcete doplniť leštiaci prostriedok, otvorte viečko oddelenia na leštiaci prostriedok. Dolejte leštiaci prostriedok do úrovne MAX a potom viečko zatvorte. Nedolievajte veľmi veľké množstvo leštidla a prípadné frkance utrite.

Pre zmenu úrovne leštidla postupujte podľa nasledovných krokov ešte pred spustením spotrebiča:

- Plnenie leštidla a nastavenie
- Otvorte dvere spotrebiča.
- Zapnite spotrebič a stlačte tlačidlo Program hneď po zapnutí spotrebiča.
- Podržte stlačené tlačidlo Program, pokým nezmizne „rA“. Nastavenie leštidla nasleduje nastavenie tvrdosti vody.
- Spotrebič zobrazí posledné nastavenie.
- Úroveň zmeníte stlačením tlačidla Program.
- Ak chcete nastavenie uložiť, umývačku vypnite.

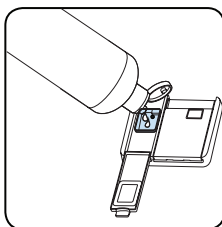
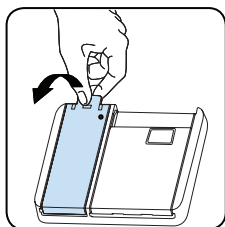

Úroveň	Dávka leštidla	Indikátor
1	Dávka leštidla nebola pridaná	Na displeji sa zobrazí r1.
2	1 dávka je naplnená	Na displeji sa zobrazí r2.
3	2 dávky sú naplnené	Na displeji sa zobrazí r3.
4	3 dávky sú naplnené	Na displeji sa zobrazí r4.
5	4 dávky sú naplnené	Na displeji sa zobrazí r5.

PLNENIE UMÝVAČKY

Najlepšie výsledky umývania dosiahnete pri dodržaní nasledujúcich pokynov.

Naplnenie umývačky riadu do kapacity uvedené výrobcom pomáha šetriť vodu a energiu.

Ručné predumytie riadu vedie k zvýšeniu spotreby vody a energie a nie je odporúčané. Hrnčeky, poháre, príbory, malé taniere a misky môžete umiestniť do horného koša. Neumiestňujte vysoké poháre vedľa seba, nebudú stáť pevne a mohli by sa tak poškodiť.

Pri umiestnení vysokých pohárov ich opierajte o okraje koša alebo police, nie o seba.

Všetok riad ako sú hrnčeky, poháre a hrnce do umývačky dávajte otvorom dole, aby sa v nich nehromadila voda.

Ak je umývačka vybavená košíkom na príbory, odporúčame ho používať, aby ste dosiahli najlepšie výsledky. Všetky veľké nádoby (hrnce, panvice, pokrievky, misky atď.) a všetky veľmi špinavé kusy riadu umiestňujte na spodnej polici.

Riad a príbory neumiestňujte jedny na druhé.



VAROVANIE: Uistite sa, že otáčaniu ramien s tryskami nič nebráni.



VAROVANIE: Uistite sa, že po naplnení umývačky priehradka na čistiaci prostriedok nie je zablokovaná.

Odporúčanie

Pred umiestnením riadu do umývačky z neho odstráňte všetky hrubé zvyšky jedla. Umývačku spúšťajte zaplnenú.



Nevkladajte do umývačky veľmi veľké množstvo riadu a riad umiestnite vždy do správnych košov.



VAROVANIE: Aby ste predišli možným zraneniam, nože s dlhou rukoväťou a ostrými hranami umiestnite dnom hore.

KAPITOLA 4: PLNĚNÍ MYČKY NÁDOBÍ

PLNENIE UMÝVAČKY RIADU

Umiestnite riad správne do umývačky. V umývačke sú k dispozícii dva oddelené koše na riad. Dolný kôš je na okrúhle a hlboké nádoby. Horný kôš je určený pre tenký a úzky riad. Pre čo najlepší výsledok odporúčame používať mriežku na príbory. Aby sa zabránilo možným zraneniam, do košov umiestnite nože s dlhou rukoväťou a špicaté nože ich ostrými hrotmi smerom dolu alebo vodorovne.

Výstraha: Položte riad do umývačky tak, že nebude brániť hornému a dolnému ostrekovaciemu ramenu v otáčaní.

Odkvapkávač

V hornom koši spotrebiča sú rošty na riad. a b Tieto rošty na riad môžete použiť v otvorenej alebo zatvorenej polohe. Keď sú v otvorenej polohe a, môžete na ne uložiť šálky; a keď sú v zatvorenej polohe b, môžete na kôš uložiť dlhé poháre. Tieto rošty môžete tiež použiť tak, že na ne dáte priečne dlhé vidličky, nože a lyžice.

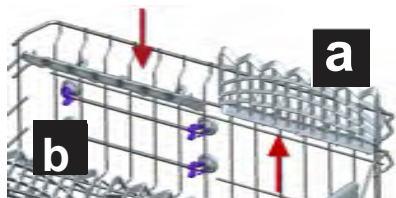

Nastavenie výšky horného koša, keď je plný

Mechanizmus na nastavenie výšky horného koša je navrhnutý tak, aby umožnil upraviť výšku naplneného horného koša bez nutnosti vybratia koša z umývačky. Vďaka tomu môžete vytvoriť väčší priestor v hornej alebo dolnej časti umývačky. Kôš sa z výroby nachádza v hornej polohe. Ak chcete kôš zodvihnúť, uchopte ho na oboch stranách a zodvihnite.

Ak chcete kôš naopak znížiť, uchopte ho opäť na oboch stranách a znížte ho. Ak je kôš plný, uistite sa, že sa obidve strany koša nachádzajú v rovnakej polohe (hore alebo dolu).

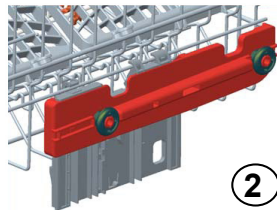
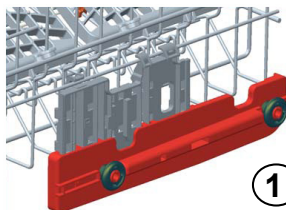
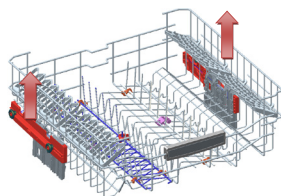

Horný kôš na príbory

Horný kôš na príbory je určený na umiestnenie veľkého a malého príboru a riadu.

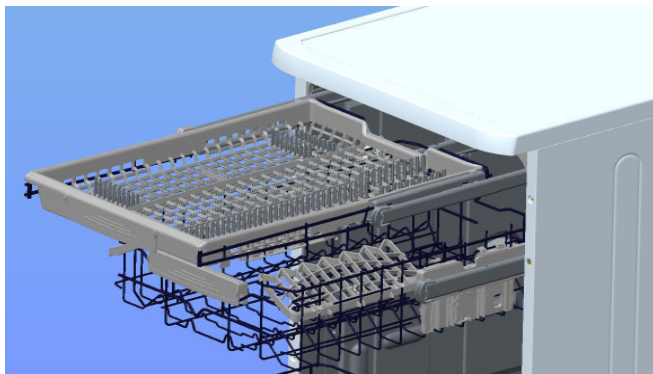

Lahko sa vyberá z umývačky riadu, a preto umožňuje ľahké použitie pri vyberaní riadu spolu s košom po umytí.

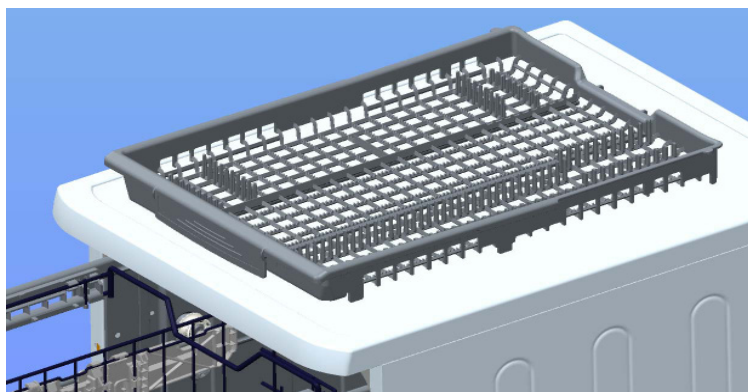

UPOZORNENIE: Nože a iné ostré predmety musia byť do kôša na príbory uložené vodorovne.

TABULKA PROGRAMU

Názov programu:	P1	P2	P3	P4	P5	P6	P7	P8	P9
	Eco	Chytrý 60 °C – 70 °C	Chytrý 50 °C – 60 °C	Chytrý 30 °C – 50 °C	Super 50 minút 65°C	Easy Care 60°C	Jemné 40 °C	Rychlý 30 minút 40°C	Prewash
Typ znečistenia:	Štandardný program pre bežne znečistený denne používaný riad so zrižerou spotrebou energie a vody.	Automatický program na veľní špinavý riad.	Automatický program na bežne špinavý riad.	Automatický program na bežne špinavý, jemný riad.	Vhodný pre bežne špinavý riad, denné umývanie pri rýchlych programe.	Vhodný pre bežne špinavý riad, denné umývanie.	Na miernu špinavý krehký riad.	Na miernu špinavý riad a rýchle umýtie.	Suitable to rinse dishes that you plan to wash later.
Miera znečistenia:	Stredná	Silná	Stredná	Stredná	Stredná	Stredná	Ľahká	Ľahká	Light
"Množstvo čistaceho prostriedku: A: 25 cm ³ B: 15 cm ³ "	A	A	A	A	A	A	A	A	
Tvarovanie programu (h:m:n):	03:42	01:46 - 02:32	01:28 - 01:44	01:06 - 01:20	00:50	01:34	01:14	00:30	00:15
Spotreba energie (kWh/cykklus):	0.755	1.100 - 1.650	0.900 - 1.250	0.600 - 0.750	0.880	1.100	0.740	0.600	0.020
Spotreba vody (lit/cykklus):	9.0	10.0 - 20.0	9.6 - 16.7	9.7 - 16.0	9.5	13.1	13.2	9.9	3.5

- Trvanie programu sa môže zmeniť podľa množstva riadu, teploty vody, teploty okolia a vybraných dodatočných funkcií.
- Hodnoty uvedené pre iné programy ako program eco sú len orientačné.
- Program Eco je vhodný na umývanie bežne znečistených riadov, ktorý je pri tomto použití najúčinnjší program z hľadiska kombinovanej spotreby energie a vody, a ktorý sa používa na splnenie súladu s právnymi predpismi na ekodizajn EÚ.
- Umývanie kuchynského riadu domácou umývačkou riadu zvyčajne spotrebováva menej energie a vody vo fáze používania než ručné umývanie, ak sa domáca umývačka riadu používa podľa pokynov výrobcu.
- Práškový čistiaci prostriedok používajte iba pri krátkych programoch.
- Krátke programy nezahŕňajú sušenie.
- Na uľahčenie sušenia odporúčame pootvoriť dvere po dokončení cyklu.
- Prístup k databáze výrobkov môžete získať načítaním QR kódu na energetickom štítku, v ktorej sa uvádzajú informácie o modeli.

 **POZNÁMKA:** Podľa nariadení 1016/2010 a 1059/2010 sa hodnoty spotreby energie Eco programu môžu líšiť. Táto tabuľka je v súlade s nariadeniami 2019/2022 a 2017/2022.

OVLÁDACÍ PANEL

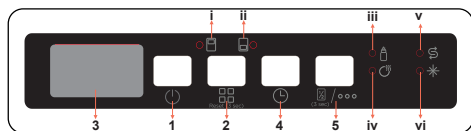

1. Tlačidlo Vyp./Zap.

2. Tlačidlo voľby programu

3. Displej

4. Tlačidlo Odložený štart

5. Tlačidlo Možnosti

i. LED kontrolka polovičnej náplne horného koša

ii. LED kontrolka polovičnej náplne dolného koša

iii. Tlačidlo Extra hygiena

iv. LED indikátor Extra sušenie

v. Indikátor soli

vi. Kontrolka leštidla

1. Tlačidlo Vyp./Zap.

Spotrebič zapnete stlačením tlačidla Vyp./Zap. Keď je spotrebič zapnutý, na displeji (3) bude zobrazené „--“.

2. Tlačidlo voľby programu

Stlačením tlačidla voľby programu vyberte vhodný program.

Program sa spustí automaticky po zatvorení dverí.

3. Displej

Displej striedavo zobrazuje číslo a celkový čas zvoleného programu a zostávajúci čas.

4. Tlačidlo Odložený štart

Stlačte tlačidlo Odložený štart na odloženie času spustenia programu na 1 až 19 hodín. Jedným stlačením tlačidla sa čas spustenia odloží o 1 hodinu a následnými stlačeniami sa čas odloženia predĺži. Stlačte tlačidlo Odložený štart na zmenu alebo zrušenie odloženia času spustenia. Ak spotrebič vypnete po spustení času odloženia štartu, čas oneskorenia sa zruší.

5. Tlačidlo Možnosti

Stlačením tlačidla Možnosti a jeho podržaním

na dobu 3 sekúnd vyberiete oblasť umývačky riadu, ktorá obsahuje riad na umývanie. Môžete vybrať oba koše (i,ii), iba horný kôš (i) alebo iba spodný kôš (ii). Stlačte tlačidlo, kým sa nerozsvieti kontrolka príslušného koša, ktorý obsahuje riad na umývanie. Riad v inej oblasti nebude umytý. Ak je program nezlučiteľný s funkciou polovičného naplnenia, zaznie bzučiak.

Jedným stlačením tlačidla Možnosti spustíte možnosť Extra hygiena. Po jeho stlačení sa rozsvieti LED indikátor Extra hygiena (iii), čím sa zmení teplota umývania a doba trvania zvoleného programu na zabezpečenie hygienickejšieho umývania.

Jedným stlačením tlačidla Možnosti spustíte možnosť Extra hygiena. Po jeho stlačení sa rozsvieti kontrolka Extra sušenie (iv) a do zvoleného programu budú pridané kroky extra ohrevu/sušenia.

Tretím stlačením tohto tlačidla vypnete tieto funkcie a obidve kontrolky zhasnú.

Ak sa pri poslednom programe umývania použila dodatočná funkcia, táto funkcia zostane aktívna aj pri nasledujúcom vybratom programe. Ak chcete zrušiť túto funkciu pri novom, vybratom programe, stlačte tlačidlo funkcie, kým sa nevyhne kontrolka na tlačidle.

 **POZNÁMKA:** Ak sa rozhodnete nespustiť vybraný program, pozrite si časti „Zmena programu“ a „Zrušenie programu“.

 **POZNÁMKA:** V prípade nedostatku zmäčkovej soli sa na naznačenie potreby doplnenia soli do priehradky rozsvieti indikátor upozornenia na nedostatok soli (v).

 **POZNÁMKA:** V prípade nedostatku leštidla sa na naznačenie potreby doplnenia leštidla do priehradky rozsvieti indikátor upozornenia na nedostatok leštidla(vi).

Zmena programu

Ak chcete zmeniť program počas prevádzky, postupujte podľa týchto krokov.

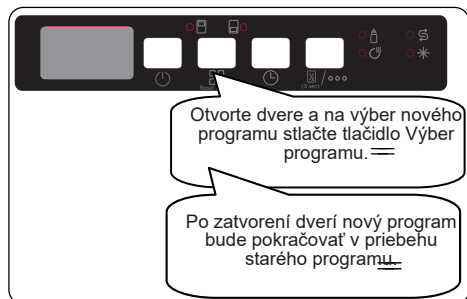

POZNÁMKA: Najskôr pootvorte dvere na zastavenie programu, než sa dokončí, aby sa predišlo vyliatiu vody.

Zrušenie programu

Ak chcete zrušiť program počas prevádzky, postupujte podľa týchto krokov.

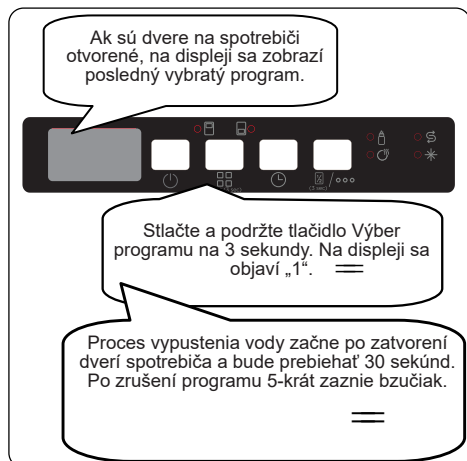

Vypnutie spotrebiča



POZNÁMKA: Pred dokončením programu neotvárajte dvere.

POZNÁMKA: Na konci programu prania nechajte dvere pootvorené na urýchlenie schnutia.

POZNÁMKA: Ak sa dvere spotrebiča otvoria alebo pri výpadku prúdu počas prevádzky bude program pokračovať po zatvorení dverí alebo obnovení prúdu.

Ovládanie zvukového signálu

Ak chcete zmeniť úroveň zvukového signálu, postupujte podľa týchto krokov:

1. Otvorte dvere a súčasne stlačte tlačidlá Program (2) a Odložený štart (4) a podržte ich na 3 sekundy.
2. Pri rozoznaní nastavenia zvukového signálu budete počuť dlhé pípnutie a na spotrebiči sa zobrazí posledná nastavená úroveň od „S0“ po „S3“.
3. Na zníženie hlasitosti zvukového signálu stlačte tlačidlo Program (2). Na zvýšenie hlasitosti zvukového signálu stlačte tlačidlo Odloženie štartu (4).
4. Na uloženie zvolenej hlasitosti zvukového signálu spotrebič vypnite. Hlasitosť „S0“ znamená, že sú vypnuté všetky zvuky. Nastavenie výrobcu je „S3“.

Režim úspory energie (závisí od modelu)

Ak chcete spustiť alebo vypnúť režim úspory energie, postupujte podľa týchto krokov:

1. Otvorte dvere a súčasne na 3 sekundy stlačte tlačidlá Možnosti (4) a Odloženie štartu (5).

2. Po 3 sekundách spotrebič zobrazí posledné nastavenie „IL1“ alebo „ILO“.

3. Ak je spustený režim úspory energie, svieti „IL1“. Keď v tomto režime otvoríte dvere, vnútorné svetlá zhasnú po uplynutí 4 minút a spotrebič sa po uplynutí 15 minút nečinnosti vypne, aby sa šetrila energia.

4. Ak je režim úspory energie vypnutý, na displeji bude zobrazené „ILO“. Ak sa vypne režim úspory energie, vnútorné svetlá budú zapnuté počas otvorenia dverí a spotrebič bude stále zapnutý, pokiaľ ho používateľ nevypne.

5. Ak chcete uložiť zvolené nastavenie, spotrebič vypnite.

Pri výrobnom nastavení je režim úspory energie aktívny.

Funkcia Natural Ion Tech (závisí od modelu)

Táto funkcia zabezpečuje v spotrebiči extra hygienu vďaka technológii Ion. Funkciu Natural Ion Tech zapnete tak, že súčasne na 3 sekundy stlačíte tlačidlá Program (2) a Možnosti (5). Po uplynutí 3 sekúnd bude „Ion“ signalizovať, že je zapnutá funkcia ionizátora. Tlačidlo uvoľníte po zobrazení „Ion“. Ak používateľ nezasiahne 24 hodín po aktivácii funkcie Ionizer, automaticky sa zruší.

 **POZNÁMKA:** Vypnutím spotrebiča sa zruší funkcia ionizátora.

 **POZNÁMKA:** Funkcia Natural Ion Tech nefunguje v žiadnom programe.

 **POZNÁMKA:** Keď je zapnutá funkcia ionizátora a dvere sú otvorené, LED indikátor bude svietiť tlmene.

Infokontrolka 2.1 (v závislosti od modelu)

LED Indikátor	Stav spotrebiča
Červená, nepretržite	Spotrebič má spustený program.
Červená, blikanie	Program je zrušený.

Červená, rýchle blikanie	Spotrebič má poruchu. Pozri časť „Automatické upozornenie na chyby a čo robiť“.
Zelená, nepretržite	Program sa dokončil.

ČISTENIE A ÚDRŽBA

Čistenie vašej umývačky riadu je dôležité na udržanie minimálnej životnosti.

Uistite sa, či je nastavenie zmäkčovania vody (ak je dostupné) správne a či sa používa správne množstvo čistiaceho prostriedku na zamedzenie hromadeniu vodného kameňa. Priehradku na soľ naplňte, keď sa rozsvieti snímač soli.

V umývačke sa časom môže nahromadiť masť a vodný kameň. V takom prípade:

- Naplňte priehradku na umývacie prostriedok, ale nekladajte žiadny riad. Vyberte program, ktorý používa vysokú teplotu a funguje pri prázdnej umývačke riadu. Ak umývačku neumyje dostatočne, použite umývacie prostriedok určený na použitie v umývačkách riadu.
- V záujme predĺženia životnosti vašej umývačky riadu spotrebič čistite pravidelne každý mesiac.
- Vlhkou utierkou pravidelne utierajte tesnenie dvierok na odstránenie usadených zvyškov alebo cudzích predmetov.

Filtere

Filtere a ramená s tryskami čistite minimálne raz týždenne. Ak v jemných a hrubých filtroch zostanú nejaké zvyšky potravín alebo cudzie predmety, vyberte ich a dôkladne vyčistite vodou.

- a) mikrofilter b) filter hrubých častíc
c) kovový filter

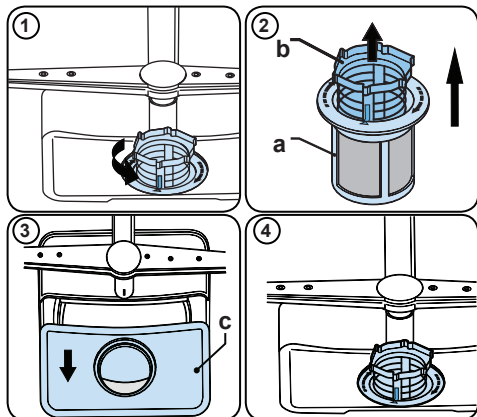

Na odobratie a vyčistenie kombinácie filtrov ju otočte proti smeru hodinových ručičiek a odoberte ju zdvihnutím hore (1). Hrubý filter vytiahnite z mikrofiltra (2). Potom potiahnite a odoberte kovový filter (3). Filter opláchnite dostatočným množstvom vody, pokým sa zvyšky neočistia. Odmontujte filtre. Vymeňte filtračnú vložku a otočte ju v smere hodinových ručičiek (4).

- Umývačku riadu nikdy nepoužívajte bez filtra.
- Nesprávne naloženie filtra zníži účinnosť umývania.
- Čisté filtre sú nevyhnutné na riadne prevádzku spotrebiča.

Ramená s tryskami

Dbajte na to, aby otvory trysiek neboli upchaté a na ramená s tryskami sa neprilepil potravinový odpad ani cudzie predmety. Ak sa niektorá z trysiek upchala, vyberte rameno a vyčistite ho pod tečúcou vodou. Na odobratie horného ramena s tryskami odskrutkujte skrutku, ktorá ho drží na mieste, otočením v smere hodinových ručičiek a potiahnutím dolu. Uistite sa, či je matica pri opakovanom nasadení horného ramena na miesto riadne utiahnutá.

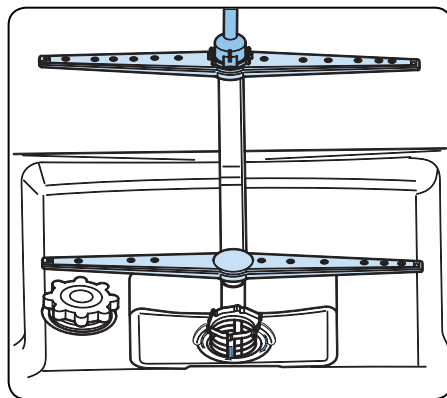

Vypúšťacie čerpadlo

Veľké zvyšky jedla alebo cudzie predmety, ktoré sa zachytili na filtroch, môžu zablokovať čerpadlo odpadovej vody. Oplachovacia voda bude potom nad filtrom.

⚠ Varovanie: nebezpečenstvo porezania!

Pri čistení čerpadla na odpadovú vodu dbajte na to, aby ste sa nezranili na kúskoch skla alebo špicatých nástrojoch.

V takom prípade:

- 1.** Najskôr spotrebič vždy odpojte od zdroja napájania.
- 2.** Vyberte koše.
- 3.** Vyberte filtre.
- 4.** Vyberte vodu, prípadne použite špongiu.
- 5.** Skontrolujte priestor a vyberte všetky cudzie predmety.
- 6.** Namontujte filtre.
- 7.** Koše vložte späť.

AUTOMATICKÉ UPOZORNENIE NA CHYBY A ČO ROBIŤ

KÓD CHYBY	POTENCIÁLNA CHYBA	ČO ROBIŤ
FF	Porucha systému na prívod vody	Uistite sa, či je ventil prívodu vody otvorený a voda prúdi.
		Odpojte prívodovú hadicu od ventilu a vyčistite filter v hadici.
		Ak chyba pretrváva, kontaktujte servis.
F5	Porucha tlakového systému	Kontaktujte servis.
F3	Nepretržitý prívod vody	Zatvorte ventil a kontaktujte servis.
F2	Vodu nie je možné vypustiť	Hadica na vypustenie vody a filtre môžu byť upchaté.
		Zrušte program.
		Ak chyba pretrváva, kontaktujte servis.
F8	Chyba ohrevu	Kontaktujte servis.
F1	Pretekánie	Spotrebič odpojte a zatvorte ventil.
		Kontaktujte servis.
FE	Chybná elektronická karta	Kontaktujte servis.
F7	Prehrievanie	Kontaktujte servis.
F9	Chyba umiestnenia prepážky	Kontaktujte servis.
F6	Poškodený senzor ohrievania	Kontaktujte servis.
HI	Porucha vysokého napätia	Kontaktujte servis.
LO	Porucha nízkeho napätia	Kontaktujte servis.

Postup montáže a opravy by mal vždy vykonávať autorizovaný servisný pracovník s cieľom zamedziť možným rizikám. Výrobca nezodpovedá za škody, ktoré vyplývajú z postupov vykonaných neoprávnenými osobami. Opravy môže vykonávať len technik. Ak sa vyžaduje výmena komponentu, dbajte na použitie originálnych náhradných dielov.

Nesprávne opravy alebo použitie neoriginálnych náhradných dielov môže spôsobiť značné poškodenie a spôsobiť používateľovi značné nebezpečenstvo.

Kontaktné údaje na zákaznícku službu môžete nájsť na zadnej strane tohto dokumentu.

Hlavné funkčné originálne náhradné diely môžete podľa príslušného nariadenia o ekodizajne získať od zákaznickej služby počas obdobia aspoň 10 rokov od dátumu, kedy bol spotrebič uvedený na trh Európskeho hospodárskeho priestoru.

KAPITOLA -9: CHYBOVÉ KÓDY A ČO ROBIŤ PRI PORUCHE

Ak je zapnutá jedna z kontroliek sledovania programu a bliká kontrolka štartu/pauzy,
Dvere vášho spotrebiča sú otvorené, zatvorte dvere.

Ak sa program nespustí

- Skontrolujte, či je pripojená zástrčka.
- Skontrolujte poistky.
- Uistite sa, že vodovodný ventil prívodu vody je otvorený.
- Uistite sa, že ste zatvorili dvere spotrebiča.
- Uistite sa, že ste vyplli spotrebič stlačením vypínača.
- Uistite sa, že filter prívodu vody a filtre spotrebiča nie sú upchaté.

Ak stále blikajú kontrolky umývania/sušenia a ukončenia

- Je aktívny alarm pretečenia vody
- Zatvorte kohútik a kontaktujte autorizovaný servis.

Ak kontrolky po umývaní nezhasnú

Skontrolujte, či je spustený vypínač.

Ak sú v priehradke na čistiaci prostriedok zvyšky čistiaceho prostriedku

Čistiaci prostriedok ste pridali, keď bola priehradka na čistiaci prostriedok mokrá.

Ak je na konci programu v umývačke voda

- Vypúšťacia hadica je upchatá alebo skrútená.
- Filtre sú upchaté.
- Program je ešte neskončil.

Ak sa spotrebič počas umývania zastaví

- Výpadok napájania.
- Zlyhanie prívodu vody.
- Program môže byť v pohotovostnom režime.

Ak počas umývania počuť zvuky trasenia a udierania

- Riad je nesprávne umiestnený.
- Ostrekovacie rameno udiera do riadu.

Ak na riade zostali zvyšky jedla

- Riad bol nesprávne umiestnený do spotrebiča, striekajúca voda nedosiahla na príslušné miesta.
- Kôš je preplnený.
- Riad je opretý o seba.
- Bolo pridané malé množstvo čistiaceho prostriedku.
- Bol zvolený nevhodný, asi slabý program umývania.
- Ostrekovacie rameno je upchaté zvyškami jedla.
- Filtre sú upchaté.
- Filtre sú nesprávne namontované.
- Vypúšťacie čerpadlo je upchaté.

Ak sú na riade biele škvrny

- Bolo použité malé množstvo čistiaceho prostriedku.
- Nastavenie dávkovania leštidla je na veľmi nízkej úrovni.
- Aj napriek vysokému stupňu tvrdosti vody nebola použitá žiadna špeciálna soľ.
- Nastavenie systému zmäkčovania vody je na veľmi nízkej úrovni.
- Uzáver priehradky na soľ nie je dobre uzavretý.

KAPITOLA -10: PRAKTICKÉ A UŽITOČNÉ INFORMÁCIE

Ak riad nechce uschnúť

- Bol zvolený program bez sušenia.
- Dávkovanie leštidla je nastavené na nízku úroveň.
- Riad ste vybrali veľmi rýchlo.

Ak sú na riade hrdzavé škvrny

- Riad z kvalitnej nehrdzavejúcej ocele je umytý nedostatočne.
- Vysoký pomer soli vo vode na umývanie.
- Uzáver priehradky na soľ nie je dobre uzavretý.
- Veľmi veľa soli vysypanej do strán a do umývačky počas plnenia soľou.
- Nezdravé uzemnenie siete.

Kontaktujte autorizovaný servis, ak problém stále pretrváva aj po kontrolách alebo v prípade akejkoľvek poruchy, ktorá nie je popísaná vyššie.

PRAKTICKÉ A UŽITOČNÉ INFORMÁCIE

- 1- Vždy, keď nebudete používať spotrebič dlhší čas.
 - Odpojte spotrebič a potom zatvorte vodu.
 - Nechajte dvere pootvorené, aby sa zabránilo tvorbe nepríjemných pachov.
 - Udržiavajte vnútro spotrebiča v čistote.
 - 2- Eliminácia vodných kvapiek
 - Umyte riad s intenzívnym programom.
 - Vyberte von zo spotrebiča všetky kovové nádoby.
 - Neprikladajte čistiaci prostriedok.
 - 3- Ak správne umiestnite riad do spotrebiča, budete ho používať najlepšie čo sa týka spotreby energie a výkonu pri umývaní a sušení.
 - 4- Pred umiestnením špinavého riadu do spotrebiča odstráňte všetky väčšie zvyšky jedla.
 - 5- Spotrebič spustíte až po jeho úplnom zaplnení.
 - 6- Program predumývania používajte len ak je to potrebné.
 - 7- Pri výbere programu si pozrite si informácie o programe a tabuľku priemernej spotreby.
- 8- Keďže teplota v spotrebiči dosahuje vysoké hodnoty, nemali by ste ho umiestniť vedľa chladničky.
- 9- Ak sa spotrebič nachádza na mieste, na ktorom hrozia teploty pod bodom mrazu, musíte úplne vypustiť vodu, ktorá zostala v spotrebiči. Zatvorte vodovodný ventil, odpojte hadicu prívodu vody od ventlu a vypustíte vodu zo spotrebiča.

PP miska filtra v umývačke riadu obsahuje biocídny prostriedok na zabránenie množeniu baktérií.
Aktívna látka: pyrition zinočnatý (č. CAS: 13463-41-7)

LIKVIDÁCIA VÁŠHO STARÉHO ZARIADENIA

Tento symbol nachádzajúci sa na výrobku alebo balení označuje, že výrobok nesmie byť braný ako komunálny odpad. Namiesto toho by ste ho mali doniesť na vhodné zberné miesto, ktoré recykluje elektrické a elektronické zariadenia. Pomôžete zabrániť úrazu osôb a budete šetriť životné prostredie. Recykláciou materiálov pomáhate zachovať prírodné zdroje. Podrobnejšie informácie o recyklácii tohto výrobku vám poskytne miestny orgán, recyklačné stredisko alebo obchod, v ktorom ste zakúpili výrobok.

klugecr.sk



5555555

