

FSM 25 MW XS

FMW 250 CR2 G BK

IT Manuale per l'installazione e l'uso

EN Installation and user manual

FR Manuel d'installation et mode d'emploi

DE Installations- und Gebrauchsanweisung

ES Manual de instalación y servicio

PT Manual de instalação e de assistência

EL Εγκατάσταση και εγχειρίδιο συντήρησης

TR Kurulum ve servis kılavuzu

RU Руководство по установке и обслуживанию

PL Instrukcja montażu i obsługi

CS Montážní a servisní návod

SK Návod na inštaláciu a obsluhu

RO Manual de instalare și service

UK Посібник з експлуатації та встановлення

AR دليل الخدمة والتركيب

Forno a microonde

Microwave oven

Four Micro-ondes

Mikrowellengerät

Horno microondas

Forno micro-ondas

Φούρνος μικροκυμάτων

Mikrodalga fırın

Микроволновая печь

Kuchenka mikrofalowa

Mikrovlinná trouba

Mikrovlinná rúra

Cuptor cu microunde

Мікрохвильова піч

فرن المايكرويف



SOMMARIO

Informazioni per la sicurezza	2
Specifiche tecniche	5
Pulizia	7
Utensili da cucina guida alle stoviglie	9
Materiali idonei all'utilizzo con forni a microonde	9
Materiali da non utilizzare nei forni a microonde	10
Consigli per la cottura a microonde, attenersi alle seguenti raccomandazioni	10
Per la cottura a microonde... Tenere presente quanto segue	11
Visto da vicino	12
Installazione del piatto girevole	12
Installazione e collegamento	13
Disegno dimensioni	17
Istruzioni d'uso	18
1. Regolazione orologio	18
2. Cottura a microonde microwave	19
3. Cottura grill o combinata	21
4. Avvio rapido	23
5. Scongelamento in base al peso	24
6. Scongelamento in base al tempo	24
7. Menu automatico	25
8. Cottura in più fasi	27
9. Visualizzazione di informazioni	28
10. Funzione di blocco di sicurezza per bambini	28
11. Risoluzione di errori	29
Assistenza	30

Si raccomanda di leggere attentamente le presenti istruzioni prima di utilizzare il forno a microonde, e di conservarle con cura per future consultazioni. Seguendo attentamente le istruzioni, il forno a microonde si conserverà in perfette condizioni d'uso per molti anni.

CONSERVARE QUESTE ISTRUZIONI CON CURA

INFORMAZIONI PER LA SICUREZZA

Leggere attentamente le istruzioni per l'uso e le informazioni per la sicurezza prima di utilizzare il forno.

Conservare le istruzioni per l'uso per consultazioni future.

Il produttore non risponde dei danni che possono verificarsi a causa di un'installazione non corretta e di un utilizzo del dispositivo non corretto, non adeguato o irragionevole.

La sicurezza elettrica del forno è garantita solo quando il dispositivo è collegato a un sistema di messa a terra in conformità alle disposizioni vigenti.

Per garantire il funzionamento sicuro ed efficiente di questo dispositivo elettrico:

- Contattare unicamente centri di assistenza autorizzati.
- Non modificare le funzioni del dispositivo.

Questo apparecchio può essere utilizzato da bambini di età superiore agli 8 anni e da persone con ridotte capacità fisiche, sensoriali o mentali o prive della necessaria esperienza e conoscenza solo se siano sorvegliate o siano state adeguatamente istruite sull'utilizzo sicuro dell'apparecchio e ne comprendano i rischi. Vietare ai bambini di giocare con l'apparecchio. La pulizia e la manutenzione non devono essere effettuate dai bambini senza la supervisione di un adulto.

Questo dispositivo non è un giocattolo.

Non lasciare bambini incustoditi nelle vicinanze del dispositivo.

Non consentire ai bambini di toccare il dispositivo o i suoi comandi durante o immediatamente dopo l'uso.

ATTENZIONE: Per evitare rischi dovuti ad un reset accidentale della protezione termica, questo apparecchio non deve essere alimentato tramite un dispositivo di commutazione esterno come un timer o collegato ad un circuito che sia inserito e disinserito regolarmente dall'azienda erogatrice.

Accertarsi che il dispositivo sia installato in modo tale da consentirne lo scollegamento dall'alimentazione elettrica con una distanza di apertura dei contatti in grado di assicurare lo scollegamento completo nelle condizioni di sovratensione di categoria III. I collegamenti elettrici fissi devono incorporare i mezzi di disconnessione previsti dai codici vigenti.

Utilizzare unicamente la sonda di temperatura consigliata per questo forno.

L'apparecchio non deve essere installato dietro una porta decorativa per evitare che possa surriscaldarsi.

Pericolo di ustioni!

L'apparecchio diventa molto caldo durante l'uso. Si deve prestare attenzione a non toccare gli elementi riscaldanti all'interno del forno. Tenere lontani i bambini di età inferiore agli 8 anni, a meno che non siano costantemente sorvegliati.

Pericolo di ustioni!

Le estremità della maniglia della porta possono avere una temperatura più elevata a causa dell'aria calda che sfoga all'esterno.

Accertarsi sempre che le manopole di comando siano in posizione OFF quando il forno non è in uso.

AVVERTENZA: prima di sostituire la lampada accertarsi che il dispositivo sia spento al fine di evitare scosse elettriche.

Non utilizzare detergenti abrasivi aggressivi o raschietti affilati di metallo per pulire il vetro della porta del forno/il vetro dei coperchi incernierati del piano cottura in quanto possono graffiare la superficie e causare la frantumazione del vetro.

Non utilizzare pulitrici a vapore o getti diretti di acqua. Se il cavo di alimentazione è danneggiato deve essere sostituito dal costruttore, da un suo tecnico del servizio di assistenza o comunque da una persona con qualifica simile, in modo da prevenire ogni rischio.

Specifiche tecniche

Frequenza delle microonde:	2450 MHz
Tensione nominale:	230V~50Hz
Potenza di ingresso nominale assorbita (microonde):	1.450 W
Potenza di uscita nominale (microonde):	900 W
Potenza di ingresso nominale (grill):	1.000 W
Capacità forno:	25 litri
Diametro piatto girevole:	Ø315 mm
Dimensioni esterne:	595x398x388mm
Dimensioni interne:	368x328x206mm
Peso Netto:	18.5 kg
Lunghezza Cavo:	1000 mm

CONSUMO ENERGETICO

Informazioni sul prodotto relative al consumo energetico e al tempo massimo per raggiungere la modalità di basso consumo applicabile.

Modalità standby

0.8 W

Il tempo massimo necessario al forno a microonde per raggiungere automaticamente la modalità o la condizione di basso consumo applicabile.

20 minuti

- La superficie posteriore dell'apparecchio deve essere collocata contro una parete.
- Avvertenza!** Il forno non può essere utilizzato qualora:
- lo sportello non sia correttamente chiuso;
 - le cerniere dello sportello siano danneggiate;
 - le superfici di contatto tra lo sportello e la parte anteriore del forno siano danneggiate;
 - il finestrino dello sportello sia danneggiato;
 - sussistano frequenti archi elettrici all'interno del forno, nonostante all'interno non sia presente alcun oggetto metallico.

Il forno **potrà essere nuovamente utilizzato solamente** dopo la dovuta riparazione da parte di un tecnico del servizio Assistenza.

- Non accendere il forno **in assenza del** supporto girevole, dell'anello girevole e del relativo piatto in posizione;
- **Non accendere mai il forno a microonde quando è vuoto;** qualora non vi siano alimenti all'interno del forno, potrebbe verificarsi un sovraccarico elettrico, con rischio di danni al forno;
- Non coprire né ostruire le **aperture di ventilazione;**
- prima di utilizzare piatti e contenitori nel microonde, verificarne l'idoneità (fare riferimento al paragrafo inerente ai tipi di piatti);
- **Non rimuovere il coperchio in "mica" sul lato destro del forno!**
Questo coperchio arresta i grassi e i pezzi di alimenti che potrebbero danneggiare il generatore del microonde.
- Non inserire alcun **oggetto infiammabile** nel forno che, all'accensione, potrebbe bruciare.
- Non usare il forno come **dispensa.**
- Non utilizzare il forno per **friggere** poiché è impossibile regolare la temperatura dell'olio riscaldato dal microonde.
- **Per evitare il rischio di ustioni,** afferrare i piatti e i contenitori e toccare il forno indossando sempre dei guanti da forno.
- **Non appoggiarsi sullo sportello aperto del forno.** Il forno potrebbe danneggiarsi, in particolare a livello dell'area incernierata.

PULIZIA:

- **Avvertenza!** Pulire il forno a microonde a cadenza regolare.
Rimuovere eventuali alimenti residui (fare riferimento al paragrafo inerente alla Pulizia del forno). Se il forno a microonde non viene mantenuto pulito, la propria superficie potrebbe rovinarsi con **conseguente riduzione della vita utile del forno e rischio di situazioni pericolose.**
- Le superfici di contatto della porta (la parte anteriore della cavità e la parte interna delle porte) devono essere mantenute estremamente pulite al fine di garantire il funzionamento corretto del forno.
- Per pulire il vetro dello sportello del forno non utilizzare detergenti abrasivi corrosivi o raschietti di metallo affilati, in quanto potrebbero graffiare la superficie dello sportello, mandando in frantumi il vetro.
- Suggerimento per la pulizia---Per facilitare la pulizia delle pareti della cavità che possono venire a contatto con il cibo in cottura:
Mettere mezzo limone in una scodella, aggiungere 300 ml d'acqua e riscaldare a piena potenza del microonde per 10 minuti.
Pulire il forno con un panno morbido e asciutto

Per ridurre il rischio di incidenti, collegare l'apparecchio a una presa dotata di messa a terra.

PERICOLO.

Non smontare l'apparecchio

Pericolo di folgorazione

Il contatto con alcuni componenti interni dell'apparecchio può causare gravi lesioni personali o persino la morte.

AVVERTENZA

Pericolo di infortunio

È pericoloso per chiunque, salvo le persone competenti, effettuare qualsiasi lavoro di manutenzione o riparazione che implichi lo smontaggio di coperture protettive che riparano contro l'esposizione alle microonde.

ATTENZIONE

Pericolo di folgorazione

L'utilizzo errato della messa a terra può causare folgorazione. Inserire la spina nella presa solo dopo aver correttamente installato l'apparecchio e dopo aver verificato la presenza di un impianto di messa a terra.

PULIZIA

Accertarsi di aver scollegato l'apparecchio dalla presa di alimentazione, prima di effettuare le operazioni di pulizia.

1. Dopo l'uso, pulire l'interno del forno con un panno leggermente inumidito.
2. Pulire gli accessori nel modo consueto, con acqua e sapone.
3. Con un panno umido, pulire con cura lo sportello con la relativa intelaiatura e la guarnizione e le parti circostanti, quando vi è accumulo di sporco.

Spina a due poli rotondi

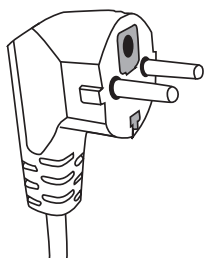

Questo apparecchio è dotato di cavo con filo di messa a terra e di spina di collegamento messa a terra.

Deve essere collegato a una presa dotata di messa a terra. Nell'eventualità di un corto circuito di natura elettrica, la messa a terra fornisce un percorso diretto di dispersione della corrente elettrica a terra, riducendo il rischio di folgorazione.

Se risulta necessario utilizzare un kit con cavo di alimentazione più lungo, o un cavo di prolunga:

1. accertarsi che la sezione del cavo lungo incluso nel kit o del cavo di prolunga sia uguale o superiore a quella del cavo fornito in dotazione.
2. Il cavo di prolunga deve essere a 3 fili per consentire il collegamento a un impianto di messa a terra.
3. Il cavo lungo deve essere collocato in modo tale che non possa pendere dal ripiano su cui è appoggiato l'apparecchio, per evitare di trascinare a terra l'apparecchio qualora si urti inavvertitamente il cavo o qualora venga tirato da bambini.

UTENSILI da cucina GUIDA ALLE STOVIGLIE

Alcuni utensili non metallici potrebbero essere inadatti all'utilizzo con forni a microonde. In caso di dubbio, è possibile testare l'utensile in questione, seguendo la procedura seguente.

Prova utensile:

1. Versare 1 tazza di acqua fredda (250 ml) in un contenitore idoneo all'utilizzo con forni a microonde, e inserirvi all'interno l'utensile in questione.
2. Cuocere alla massima potenza per 1 minuto.
3. Toccare con cautela l'utensile. Se l'utensile è caldo, non utilizzarlo per la cottura a microonde.
4. Non superare 1 minuto di tempo di cottura.

Materiali idonei all'utilizzo con forni a microonde.

Attenzione: per i tutti i materiali seguire comunque le istruzioni del fabbricante.

Utensili	Note
Piatto crisp (accessorio)	Il fondo del piatto crisp deve essere a una distanza di almeno 5 mm (3/16 pollici) sopra il piatto girevole. Un uso errato può causare la rottura del piatto girevole.
Piatti e stoviglie	Solo se idonei per cottura a microonde. Seguire le istruzioni del fabbricante. Non usare stoviglie crepate o sbrecciate.
Vasetti di vetro	Togliere sempre il coperchio. Utilizzarli solo per riscaldare gli alimenti in modo che il contenuto sia appena caldo. La maggior parte dei vasetti o barattoli di vetro non è resistente al calore e può rompersi.
Articoli di vetro	Solo articoli di vetro da forno, resistenti al calore. Verificare che non vi siano rivestimenti metallici. Non usare stoviglie crepate o sbrecciate.
Sacchetti per cottura in forno	Non utilizzare fascette metalliche per la chiusura. Creare fessure per consentire al vapore di fuoriuscire.
Piatti e tazzine di carta	Utilizzarli solo per cuocere/riscaldare a breve termine. Non lasciare incustodito il forno durante la cottura.
Tovaglioli di carta	Sono utilizzabili per riscaldare nuovamente gli alimenti e per assorbire olio e grasso. Utilizzarli solo per cottura a breve termine, tenendo monitorato il processo.
Carta da forno	Utilizzarla come protezione per impedire schizzi o come copertura per cottura a vapore.
Materiali di plastic a	Seguire le istruzioni del fabbricante. Deve essere presente l'etichetta "Adatto per microonde". Alcuni contenitori di plastica divengono molli, quando il cibo all'interno si scalda. Nei "sacchetti d'ebollizione" e nei sacchetti di plastica a chiusura ermetica si devono praticare fori, fessure, o sfoghi di ventilazione, secondo le istruzioni presenti sulla confezione.
Pellicola di plastica	Si utilizza per coprire gli alimenti evitando che l'umidità residua si disperda durante la cottura. Fare in modo che la pellicola di plastica non sia a contatto con gli alimenti.
Carta paraffinata	Utilizzare come protezione dagli schizzi e per mantenere l'umidità.

Materiali da non utilizzare nei forni a microonde

Utensili	Note
Vassoio di alluminio	Può provocare la formazione di un arco elettrico. Trasferire gli alimenti in un piatto idoneo per cottura a microonde.
Cartone per alimenti con impugnatura metallica	Può provocare la formazione di un arco elettrico. Trasferire gli alimenti in un piatto idoneo per cottura a microonde.
Utensili metallici o con finiture metalliche	Il metallo protegge gli alimenti dalle microonde. Le finiture metalliche possono causare la formazione di un arco elettrico.
Fascette di chiusura metalliche	Possono causare la formazione di un arco elettrico, con conseguente pericolo di innesco di un incendio nel forno.
Sacchetti di carta	Possono innescare un incendio nel forno.
Schiuma plastica espansa	Il materiale in schiuma plastica espansa può fondersi o contaminare il liquido all'interno, se esposto a temperature elevate.
Legno	Il legno asciugandosi dopo l'utilizzo in un forno a microonde può spaccarsi o creparsi.

Consigli per la cottura a microonde, attenersi alle seguenti raccomandazioni:

- Prima di riscaldare o cuocere alimenti con buccia o pelle (ad es. mele, pomodori, patate, salsicce), forarle affinché non si brucino. Tagliare a pezzetti l'alimento prima di iniziare a prepararlo.
- Prima di utilizzare un contenitore o un piatto, verificare che sia idoneo per l'uso nel microonde (vedere il paragrafo sui tipi di utensili da cucina).
- Nella cottura di alimenti ad umidità molto ridotta (ad es. scongelamento del pane, preparazione di popcorn, ecc.), l'evaporazione sarà rapidissima. Il forno funzionerà quindi come se fosse vuoto, con rischio di bruciatura degli alimenti. Il forno e il contenitore si potrebbero danneggiare. Si raccomanda quindi di impostare il tempo strettamente necessario e di tenere il processo di cottura sotto controllo.
- Nel microonde, non è possibile riscaldare grandi quantità d'olio (per frittura).
- Rimuovere gli alimenti precotti dai relativi contenitori poiché questi non sono sempre di tipo resistente al calore. Attenersi alle istruzioni fornite dal produttore.
- Qualora si abbiano a disposizione diversi contenitori, ad es. tazze, appoggiarle in modo uniforme sul piatto girevole.
- Non chiudere i sacchetti di plastica con clip metalliche. Utilizzare clip di plastica. Forare i sacchetti in più punti in modo tale che il vapore possa fuoriuscire facilmente.
- Durante la cottura, sul finestrino dello sportello del forno potrebbe formarsi del vapore che potrebbe successivamente gocciolare. Questa situazione è normale e potrebbe anche non essere notata in caso di temperatura ambiente ridotta. Tale situazione non influenza il corretto funzionamento in sicurezza del forno. Al termine della cottura, eliminare l'acqua formata dalla condensa.
- Per riscaldare i liquidi, utilizzare dei contenitori con apertura larga in modo tale che il vapore possa evaporare facilmente.

Preparare gli alimenti attenendosi alle istruzioni e osservare i tempi di cottura e i livelli di potenza riportati nelle tabelle di cottura dei cibi nel modo automatico. Tenere presente che le cifre riportate sono a solo titolo indicativo e possono variare in base allo stato iniziale, alla temperatura, all'umidità e al tipo d'alimento. Si consiglia di regolare i tempi di cottura e i livelli di potenza in base a ogni singola situazione. In base alle caratteristiche proprie dell'alimento, potrebbe rendersi necessario aumentare o ridurre i tempi di cottura o i livelli di potenza.

Per la cottura a microonde... tenere presente quanto segue:

1. Più bassa è la temperatura, più lungo sarà il tempo di cottura.
2. I cibi contenenti molti liquidi si riscaldano più rapidamente.
3. La cottura risulterà più uniforme se l'alimento sarà distribuito in modo uniforme sul piatto girevole. Appoggiando dei cibi densi sulla parte esterna del piatto e dei cibi meno densi al centro del piatto, si potranno riscaldare diversi tipi di alimenti contemporaneamente.
4. Lo sportello del forno può essere aperto in qualsiasi momento. Aprendolo, il forno si spegnerà automaticamente. Il forno a microonde riprenderà a funzionare solamente dopo la chiusura dello sportello e la pressione del tasto d'accensione.
5. I cibi coperti richiedono un tempo di cottura inferiore e conservano meglio le loro proprietà. I coperchi utilizzati devono consentire il passaggio delle microonde e devono prevedere dei piccoli fori che consentano l'evaporazione del vapore.

VISTO DA VICINO

Nomi di componenti del forno e dei relativi accessori

Rimuovere il forno e tutti i materiali contenuti nel cartone e nel vano del forno. Il forno alla consegna è completo dei seguenti accessori:

Piatto di cottura D
Gruppo anello piatto girevole C
Manuale di istruzioni

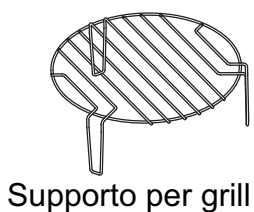
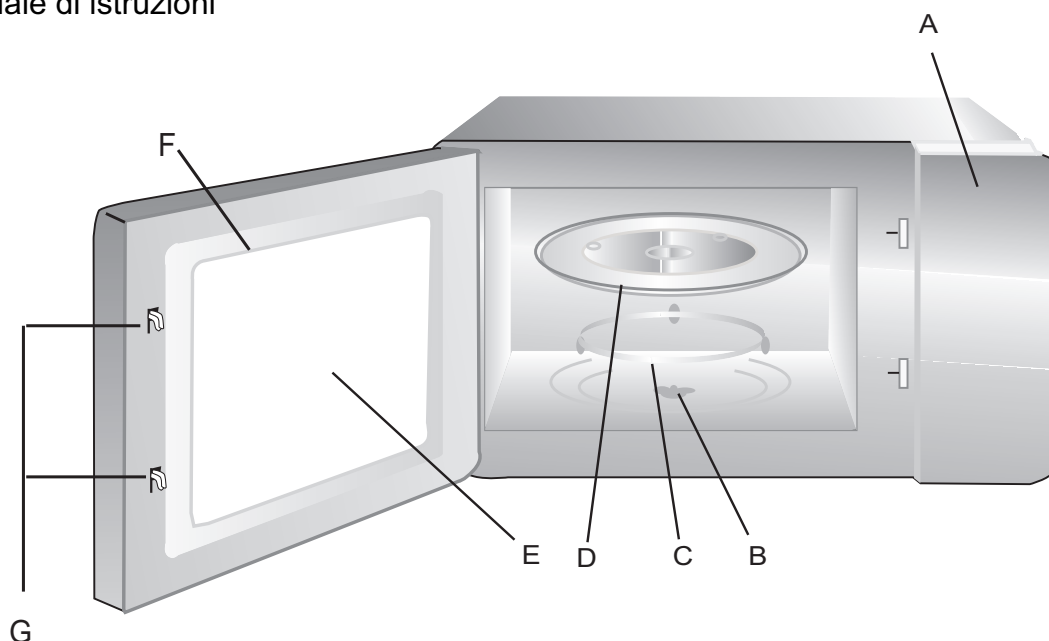

Supporto per grill

- A) Pannello di comando
- B) Albero del piatto girevole
- C) Gruppo anello del piatto girevole
- D) Piatto di cottura
- E) Sportello di controllo
- F) Gruppo sportello
- G) Sistema di bloccaggio di sicurezza

Installazione del piatto girevole



Non collocare mai il piatto di cottura rivolto in senso contrario. Il movimento del piatto di cottura non deve mai essere ostacolato.

Durante la cottura utilizzare sempre sia il piatto di cottura sia il gruppo anello piatto girevole.

Tutti gli alimenti e i contenitori per alimenti vanno sempre collocati sul piatto di cottura per la cottura.

Se il piatto di cottura o il gruppo anello del piatto girevole si crepa o si rompe, contattare il centro di assistenza autorizzato più vicino.

Installazione e collegamento

1. Questo apparecchio è stato concepito esclusivamente per un utilizzo come elettrodomestico.
2. Il forno in questione è stato progettato come apparecchio da incasso.
3. Rispettare le istruzioni speciali per l'installazione.
4. L'apparecchio è installabile in un armadietto in materiale resistente al calore montato a parete della larghezza di 60 cm (almeno 55 cm di profondità e sollevato da terra di almeno 85 cm).
5. L'apparecchio è dotato di spina e va semplicemente collegato a una presa correttamente installata, dotata di collegamento a un impianto di messa a terra.
6. La tensione di rete deve corrispondere alla tensione specificata sulla targhetta dei dati nominali dell'apparecchio.
7. Le operazioni di installazione della presa e di sostituzione del cavo di collegamento devono essere eseguite esclusivamente da un elettricista specializzato. Se la spina dopo l'installazione non è più accessibile, è necessario inserire un dispositivo di disconnessione omnipolare sul lato di installazione dell'apparecchio, che garantisca uno spazio libero per i contatti di almeno 3 mm.
8. È fatto divieto di utilizzare adattatori, ciabatte a più prese e cavi di prolunga. Eventuali sovraccarichi di corrente potrebbero infatti causare l'innesco di incendi.

La superficie accessibile può divenire molto calda durante l'uso.



Istruzioni per l'installazione

Si prega di leggere attentamente il manuale prima dell'installazione

Nota

Il collegamento elettrico

Il forno è dotato di una spina e deve essere solo collegato ad una presa con una corretta installazione di terra. In conformità con le normative del caso, la presa deve essere installata e il cavo di collegamento deve essere sostituito solo da un elettricista qualificato.

Se la spina non è più accessibile dopo l'installazione tutti i poli sezionatori devono essere presenti sul lato di installazione con una distanza tra i contatti di almeno 3 mm.

Il mobile da incasso non deve avere una parete posteriore dietro l'apparecchio. L'altezza di installazione minima è 85cm.

Non coprire le fessure di ventilazione e i punti di presa d'aria.

A - Mobile da incasso

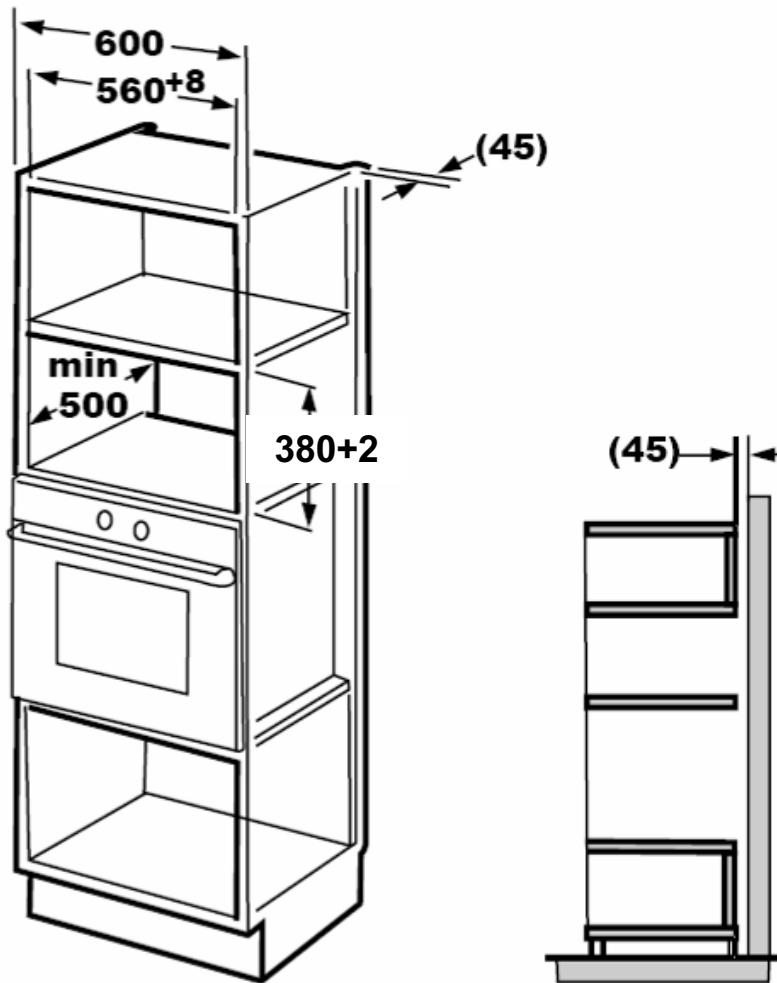

B – Preparare la nicchia di incasso

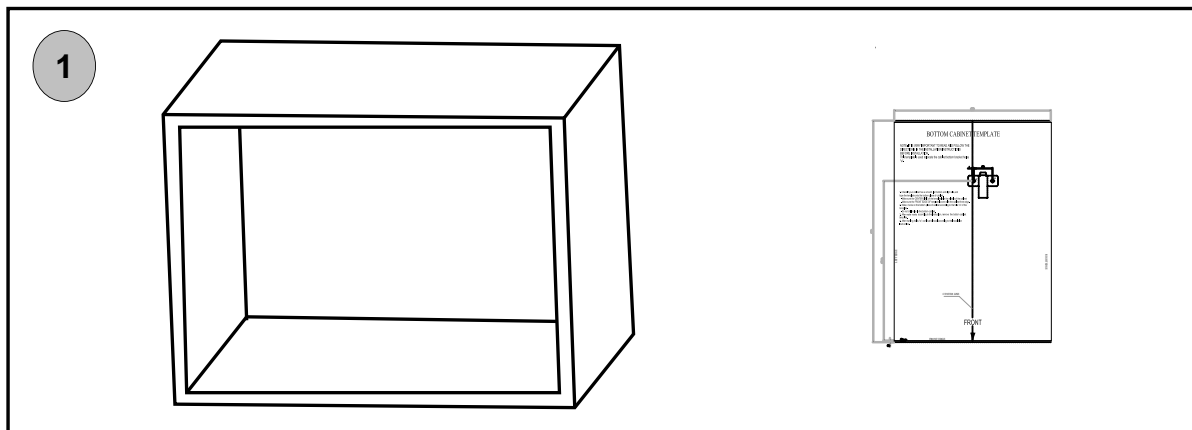

1. Appoggiare il modello inferiore della nicchia nel piano della interno della nicchia stessa e allineare il modello inferiore della nicchia con il piano inferiore della nicchia.

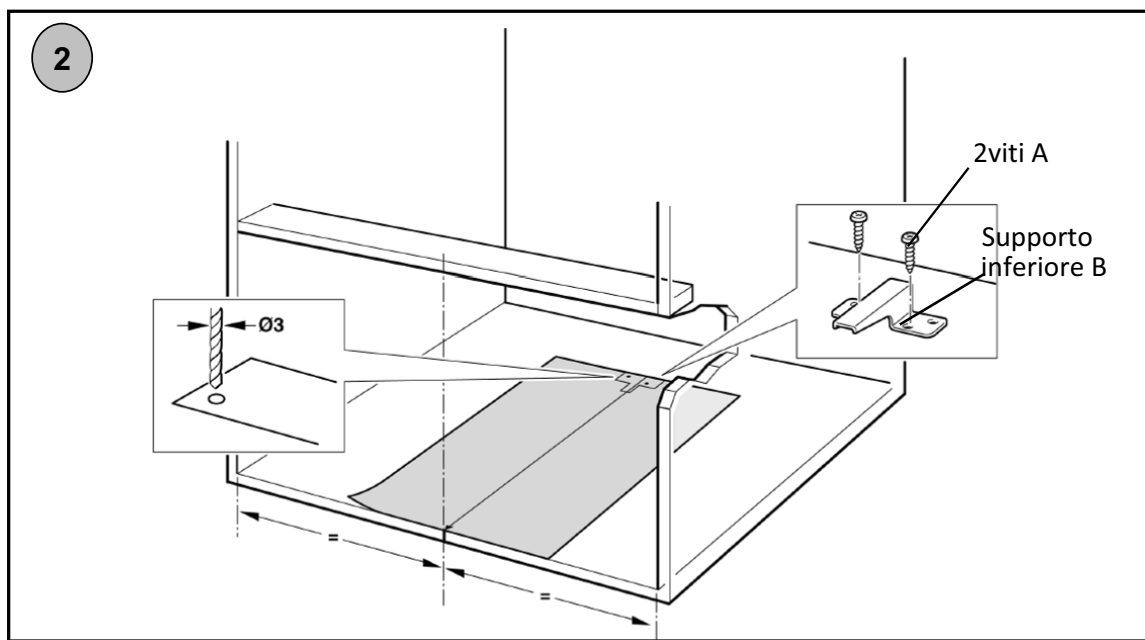

2. Fissare il supporto inferiore B con le due viti A e rimuovere il modello inferiore della nicchia.

C. Installazione del forno.

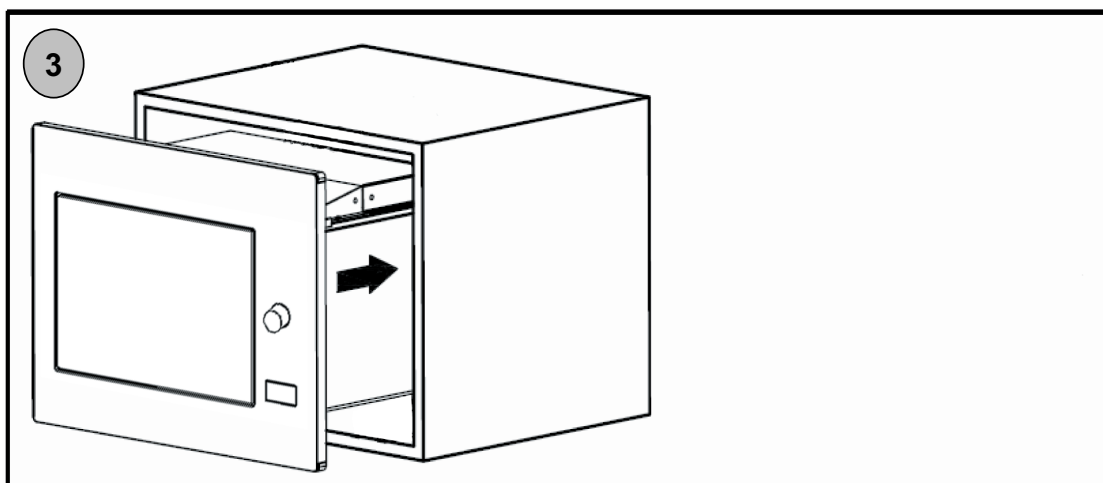

3. Installazione del forno.

- Installare il forno dentro la nicchia. Evitare di attorcigliare o bloccare il cavo di alimentazione.

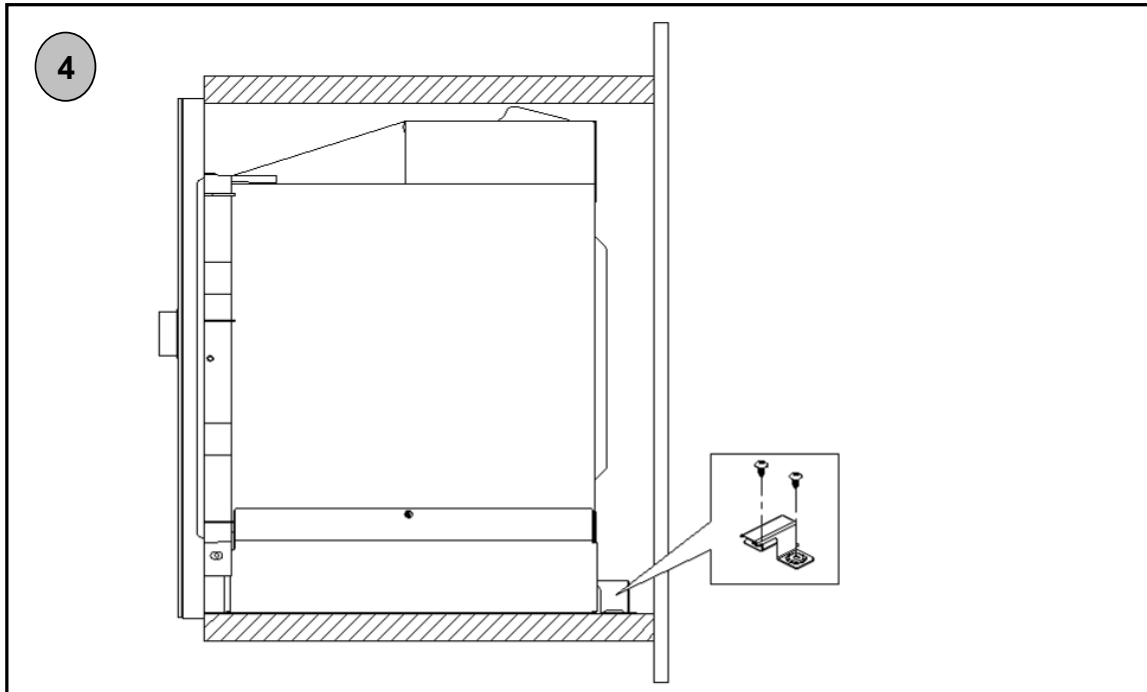

4. Il supporto inferiore B deve essere installato contro la parte posteriore della struttura del forno.

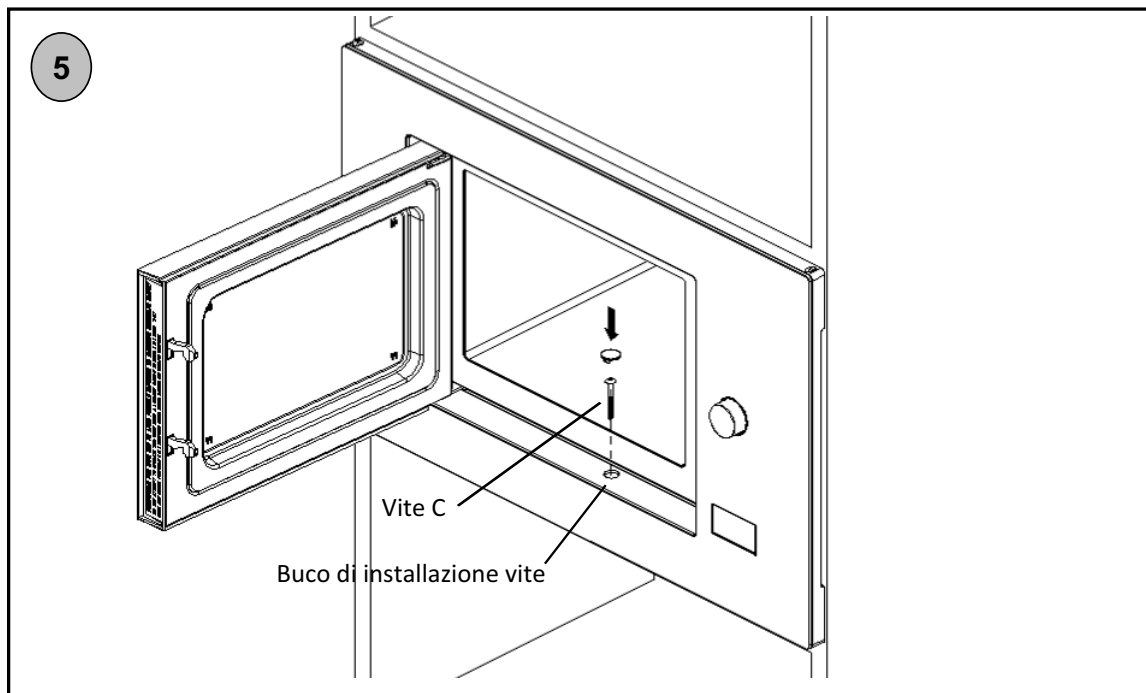

5. Aprire la porta; fissare il forno nella nicchia con la vite C e coprire il buco di installazione con la guarnizione plastica.

DISEGNO DIMENSIONI

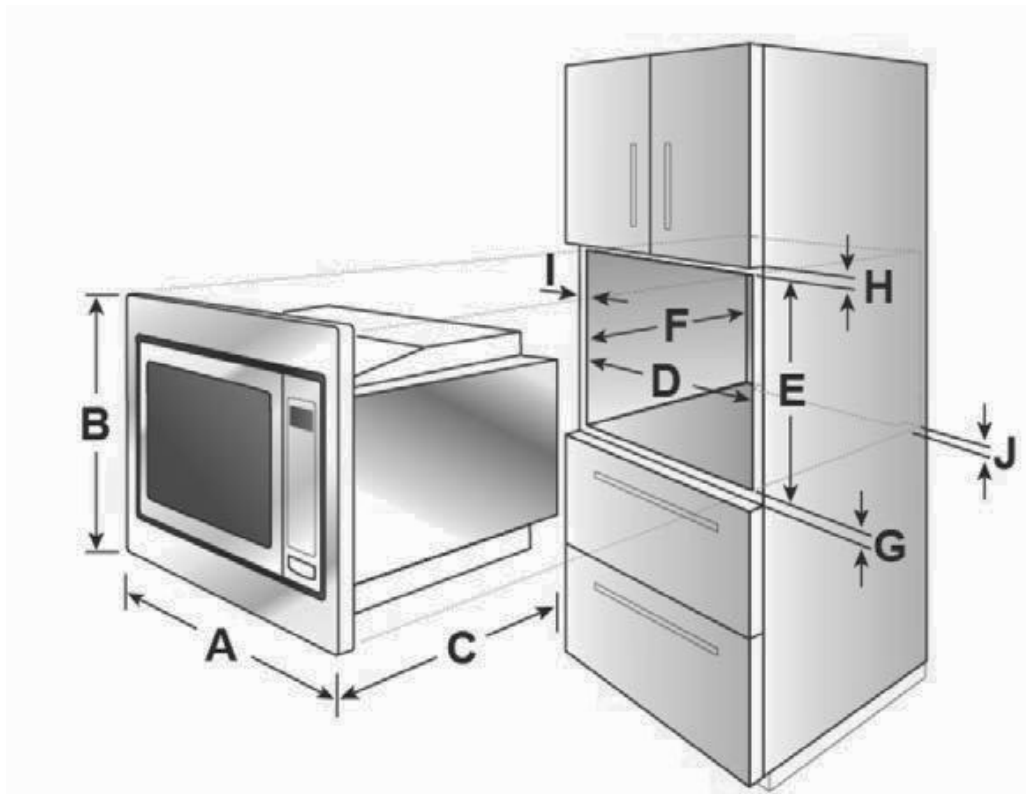

A	595mm
B	388mm
C	398mm
D	560mm
E	380mm
F	Min 500mm
G	10mm
H	10mm
I	20mm
J	45mm

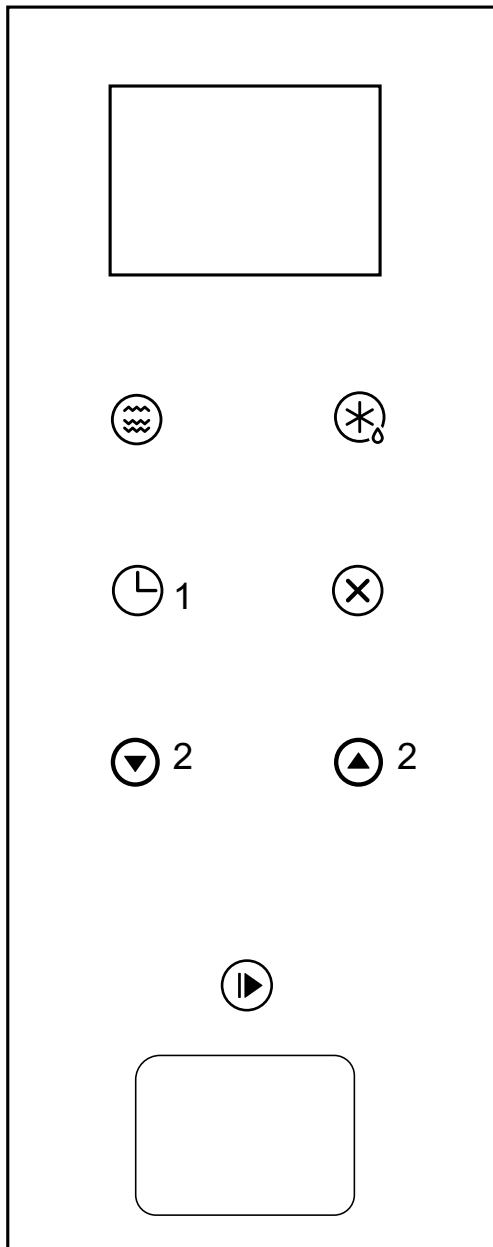

Istruzioni d'uso



-  Micro/
Grill/Combi.
-  Weight/
Time Defrost
-  Kitchen Timer
/Clock
-  Stop/Clear
-  Start/
+30Sec./Confirm

1. Regolazione orologio

Quando il forno a microonde è sotto tensione, sul LED compare la scritta "0:00", e il cicalino emette un segnale acustico.

1. Premere "  " (Timer cottura/Orologio) due volte per selezionare la funzione di regolazione orologio, e le cifre delle ore dell'orologio inizieranno a lampeggiare.
2. Premere uno dei pulsanti **2** per regolare le cifre delle ore, verificando che i numeri inseriti siano compresi tra 0-23.
3. Premere "  " (Timer cottura/Orologio) una volta per confermare, e le cifre dei minuti dell'orologio inizieranno a lampeggiare.
4. Premere uno dei pulsanti **2** per regolare le cifre dei minuti, verificando che i numeri inseriti siano compresi tra 0-59.
5. Premere una volta "  " (Timer cottura/Orologio) per terminare la regolazione dell'orologio. ":" inizierà a lampeggiare, e si illuminerà l'ora.

- Nota:
1. Se l'orologio non è stato regolato, l'ora non viene visualizzata
 2. Durante la procedura di regolazione dell'orologio, premendo "  " (Stop/Azzerà), il forno ritorna automaticamente allo stato precedente.

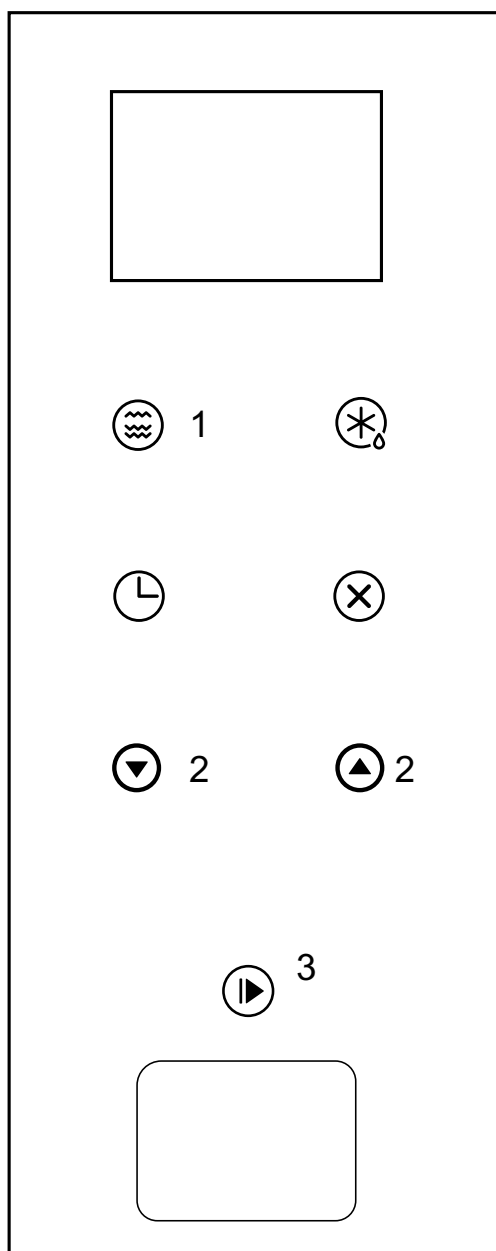

2. Cottura a microonde MICROWAVE

1. Premere “  ” (Microonde), e sul LED comparirà la scritta “P100”.

2. Premere un'altra volta il pulsante **1**  oppure scegliere uno dei pulsanti **2** per selezionare la potenza desiderata: ad ogni pressione del pulsante compariranno consecutivamente le voci “P100”, “P80”, “P50”, “P30” o “P10”, in corrispondenza di ogni pressione sul tasto.

3. Poi premere “  ” (Start+30Sec./Conferma) **3** per confermare e premere uno dei pulsanti **2** per impostare i tempi di cottura nell'intervallo da 0:05 a 95:00.

4. Premere “  ” **3** per dare inizio alla cottura.

Esempio: Per utilizzare l'80% della potenza del microonde e cuocere il cibo in questione per 20 minuti, azionare il forno come di seguito indicato.

1. Premere una sola volta “  ” (Microonde), sul display comparirà la scritta “P100”.

2. Premere un'altra volta il pulsante Microwave per selezionare l'80% della potenza del forno a microonde.

3. Premere “  ” (Start+30Sec./Conferma) per confermare, e sul display comparirà la scritta “P 80”.

4. Premere uno dei pulsanti **2** per regolare i tempi di cottura finché non comparirà sul forno la scritta “20:00”.



5. Premere “  ” (Start+30Sec./Conferma) per dare inizio alla cottura.

VALORI in PERCENTUALE TASTO "Microwave" (Microonde)

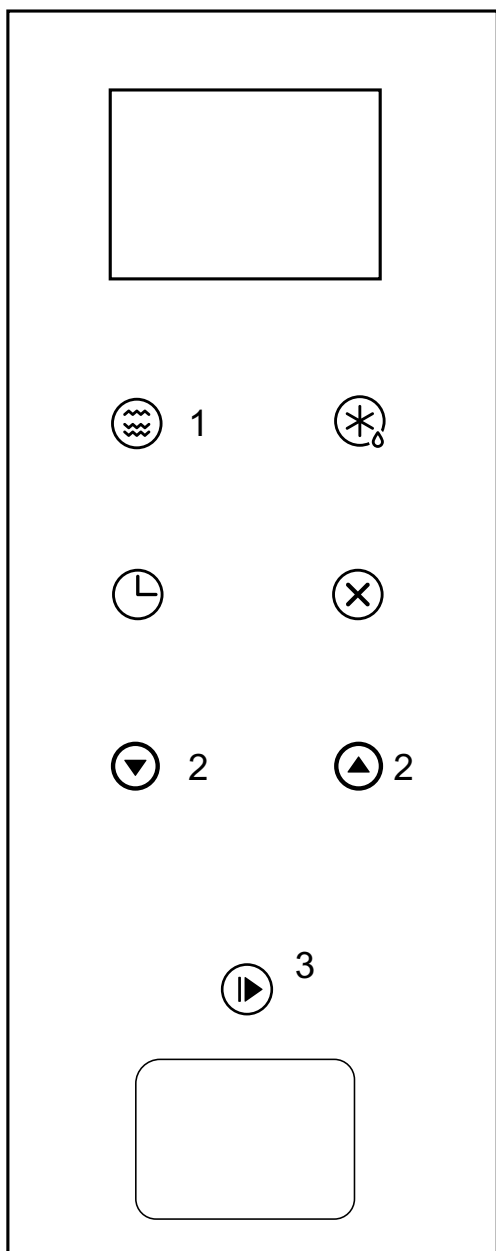
Display	Potenza microonde
P100	100% - 900 WATT
P80	80% - 720 WATT
P50	50% - 450 WATT
P30	30% - 270 W
P10	10% - 90 W



3. Cottura Grill o Combinata

Premendo il pulsante più volte "  " **1** sul LED comparirà la scritta "G", oppure la scritta "C-1" o "C-2". Per selezionare G (grill) o C-1 e C-2 (combi) si possono premere anche uno dei pulsanti **2**. Scelto il tipo di cottura premere "  " (Start+30Sec./Conferma)

3 per confermare, per impostare il tempo di cottura premere uno dei pulsanti **2** Tempo selezionabile da 0:05 a 95:00.

Premere "  " (Start/+30 Sec./Conferma) **3** di nuovo, per dare inizio alla cottura.

Esempio: Per utilizzare il 55% della potenza del microonde e il 45% della potenza del grill (C-1), cuocendo il cibo in questione per 10 minuti, azionare il forno come di seguito indicato.

1. Premere il pulsante **1**  (Micro/Grill/Combinata) sette volte: sul display comparirà la scritta "C-1".

2. Premere "  " (Start+30Sec./Conferma) per confermare: sul display comparirà la scritta "C-1".

3. Premere uno dei pulsanti **2** Tempo selezionabile da 0:05 a 95:00. Per avanzare velocemente il tempo di cottura tenere premuto il pulsante.

4. Premere "  " (Start+30Sec./Conferma) per dare inizio alla cottura.

Istruzioni tastierino Grill/Combi (Grill/Combinata)

Display	Potenza microonde	Potenza grill
G	0%	100%
C-1	55%	45%
C-2	36%	64%



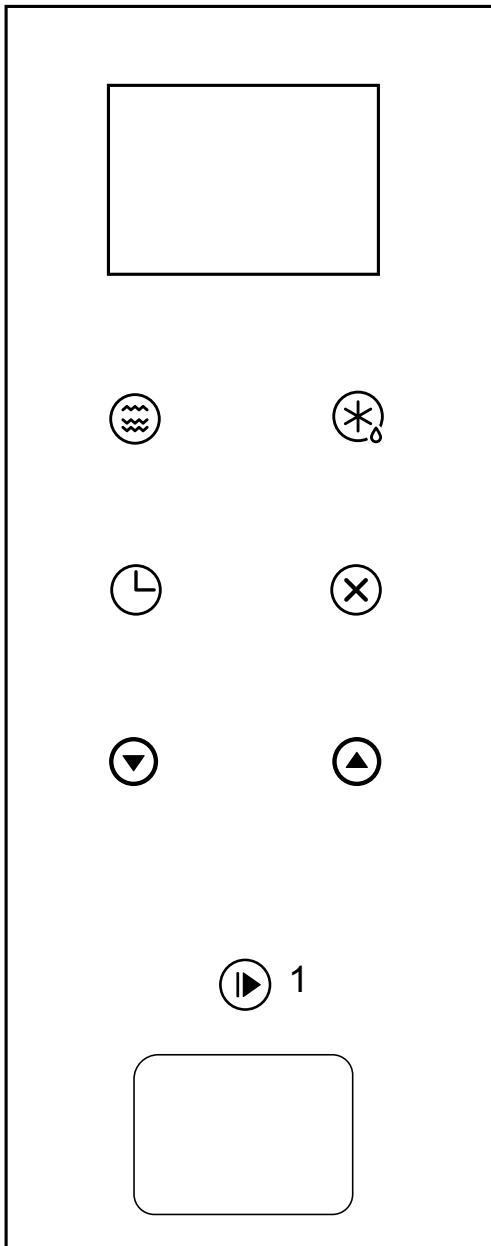

Nota: quando il forno raggiunge la metà del tempo di cottura previsto con il grill, viene emesso per due volte un segnale acustico di avvertimento. Per ottenere un risultato ottimale con questo tipo di cottura, è possibile a metà cottura rigirare opportunamente il cibo da cuocere sul lato opposto, richiudere lo sportello, e premere nuovamente “  ” (Start+30Sec /Conferma) per proseguire la cottura. Diversamente, il forno proseguirà la cottura fino al termine del tempo di cottura impostato.



4. Avvio rapido

1. Premere “  ” (Start+30Sec./Conferma) **1** per dare inizio alla cottura con il 100% di potenza; premendo più volte il tasto, il tempo di cottura aumenta di 30 secondi ogni volta, fino al tempo massimo di 95 minuti.

Timer segnalatore acustico (non interrompe cottura)

1. Premere una volta “  ” (Timer cottura/Orologio): il LED visualizza la cifra 00:00, e l'indicatore dell'timer si illumina.
2. Premere uno dei pulsanti “   ” per inserire il tempo corretto. (Il tempo massimo di cottura è 95 minuti.)
3. Premere “  ” (Start+30Sec./Conferma **1**) per confermare l'impostazione, e l'indicatore dell'timer si illumina e lampeggia
4. Quando viene raggiunto il tempo prestabilito, l'indicatore dell'timer si spegne. Il cicalino suona per 5 volte. Se l'orologio è stato impostato (sistema 24 ore), il LED visualizza l'ora corrente.

Nota: il tempo viene visualizzato dal Timer in un formato differente rispetto al formato di visualizzazione 24 ore dell'ora, trattandosi di un vero e proprio timer.

Interruzione del ciclo di cottura

Il processo di cottura può essere interrotto in qualsiasi momento premendo una volta il tasto STOP/CLEAR e aprendo lo sportello del forno. In entrambi i casi:

L'emissione di microonde sarà immediatamente interrotta.

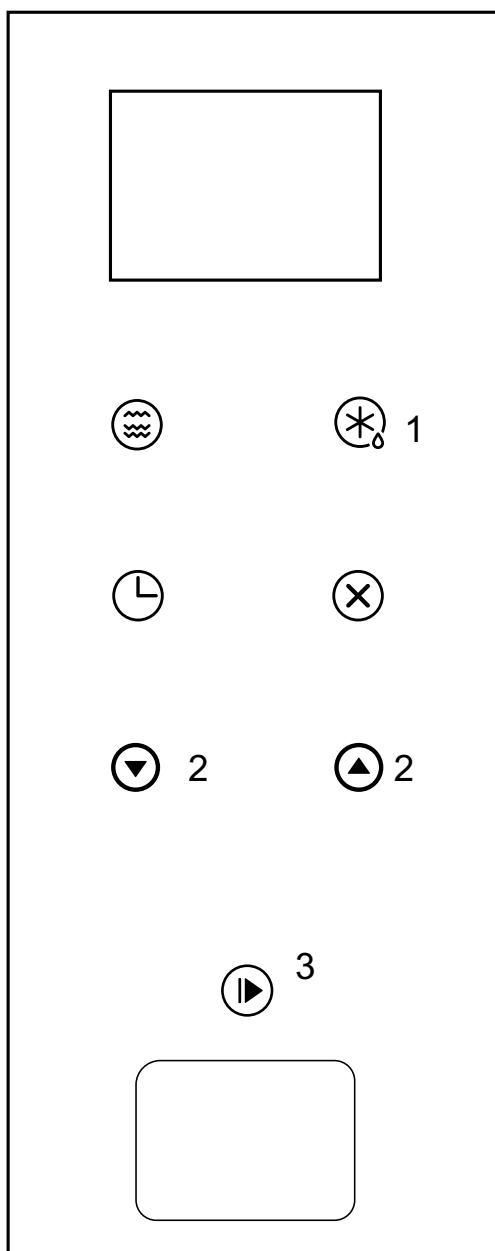

Per riavviare il processo, chiudere lo sportello e premere il tasto START.

Per annullare il processo di cottura premendo un'altra volta il tasto STOP/CLEAR.



5. Scongelamento in base al peso



1. Premere “  ” (Peso scongelamento **1**) una sola volta, e sul forno comparirà la scritta “dEF1”.

2. Premere uno dei pulsanti “   ” **2** per selezionare il peso del cibo in questione, scegliendo un peso da 100 a 2000 g.

3. Premere “  ” (Start+30Sec./Conferma **3**) per dare inizio allo scongelamento.

6. Scongelamento in base al tempo

1. Premere “  ” (Tempo scongelamento **1**) due volte, e sul forno comparirà la scritta “dEF2”.

2. Premere uno dei pulsanti “   ” **2** per selezionare il tempo di scongelamento. Il tempo MAX è di 95 minuti.

3. Premere “  ” (Start+30Sec./Conferma **3**) per dare inizio allo scongelamento.

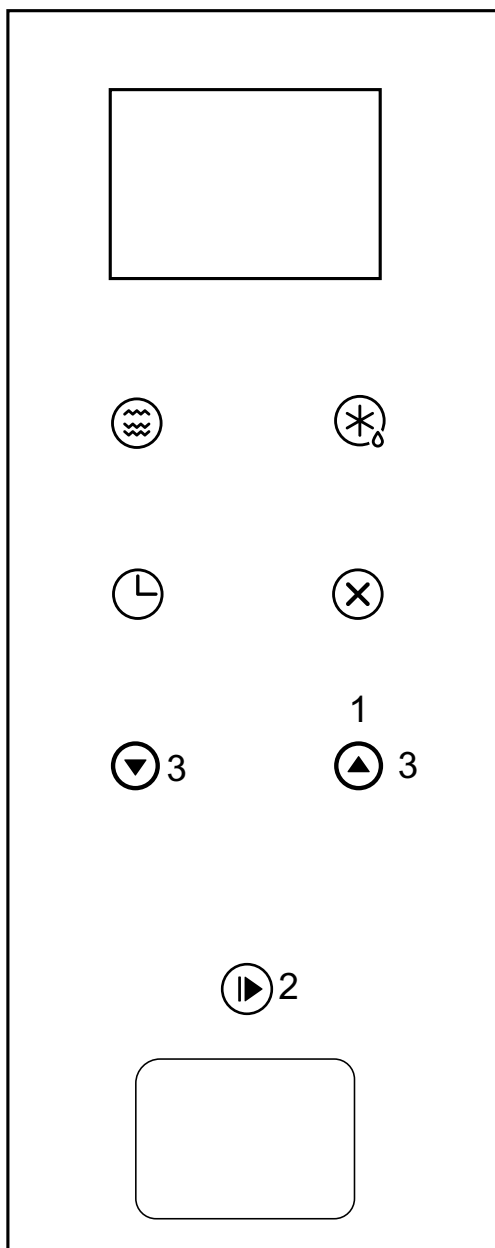

7. Menu Automatico

1. Premere il pulsante **1**, per selezionare il menu: ad ogni pressione compariranno le voci da "A-1" a "A-8", che significano pizza, carne, verdure, pasta, patate, pesce, bevande e popcorn.

2. Premere "  " (Start+30Sec./Conferma **2**) per confermare.

3. Premere uno dei pulsanti **3** per selezionare il peso predefinito in base alla tabella del menu.

4. Premere "  " (Start+30Sec./Conferma **2**) per dare inizio alla cottura.

Esempio: Se si vuole utilizzare l'opzione "Auto Menu" (Menu Automatico) per cuocere 350 g di pesce, procedere come segue.

1. Premere sei volte il pulsante **1**  finché non compare la scritta "A-6".

2. Premere "  " (Start+30Sec./Conferma **2**) per confermare.

3. Premere il pulsante **3** per selezionare il peso del pesce da cuocere, in modo che compaia la scritta "350".

4. Premere "  " (Start+30Sec./Conferma **2**) per dare inizio alla cottura.

La tabella dei cibi per il MENU AUTOMATICO:

Menu	Peso	Display
A-1 Pizza	200 g	200
	400 g	400
A-2 Carne	250 g	250
	350 g	350
	450 g	450
A-3 Verdure	200 g	200
	300 g	300
	400 g	400
A-4 Pasta	50 g (con 450 ml di acqua fredda)	50
	100 g (con 800 ml di acqua fredda)	100
A-5 Patate	200 g	200
	400 g	400
	600 g	600
A-6 Pesce	250 g	250
	350 g	350
	450 g	450
A-7 Bevande calde	1 tazza (120 ml)	1
	2 tazze (240 ml)	2
	3 tazze (360 ml)	3
A-8 Popcorn	50 g	50
	100 g	100

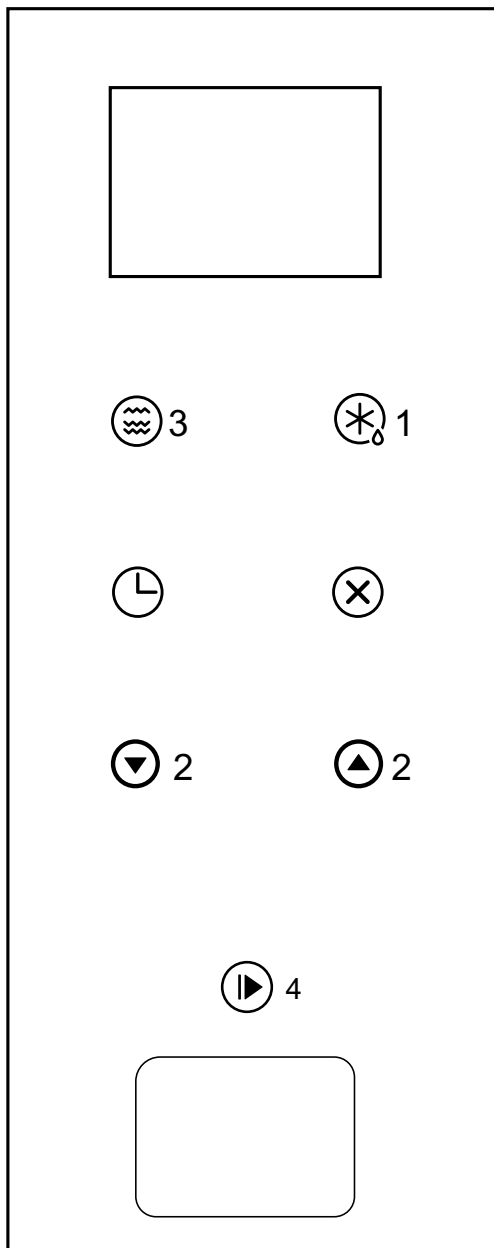

8. Cottura in più fasi

Programmare due diversi tipi di cottura insieme

È possibile impostare almeno 2 fasi per la cottura. Nella cottura in più fasi, se una è quella di scongelamento, lo scongelamento viene effettuato nella prima fase.

I programmi disponibili sono:

MICROONDE + GRILL/COMBI

GRILL/COMBI+ MICROONDE

SCONGELAMENTO/PESO+ MICROONDE

SCONGELAMENTO/TEMPO+MICROONDE

SCONGELAMENTO/TEMPO+GRILL/COMBI

AUTO-MENU non può essere selezionato nella cottura in più fasi.

Esempio: Se si vuole scongelare un alimento per 5 minuti, per poi proseguire la cottura con l'80% di potenza del forno a microonde per 7 minuti, operare nel seguente modo:

1. Premere “  ” (Tempo scongelamento **1**) due volte, e sul forno comparirà la scritta “dEF2”.

2. Premere uno dei pulsanti **2** per selezionare il tempo di scongelamento, in modo che compaia la scritta “5:00”.

3. Premere una sola volta “  ” (Microonde **3**), e sul display comparirà la scritta “P100”.

4. Premere di nuovo “  ” (Microonde **3**) o agire su pulsanti **2** per selezionare l'80% della potenza del forno a microonde.

5. Premere “  ” (Start+30Sec./Conferma **4**) per confermare, e sul display comparirà la scritta “P 80”.

6. Premere uno dei pulsanti **2** per regolare i tempi di cottura finché non comparirà sul forno la scritta “7:00”.

7. Premendo “  ” (Start+30Sec /Conferma **4**) viene dato inizio alla cottura: il cicalino emetterà un segnale acustico una sola volta per la prima fase, segnalando l'avvio del conto alla rovescia del tempo di scongelamento; il cicalino emetterà un secondo segnale acustico non appena avrà inizio la seconda fase di cottura. Al termine della cottura, il cicalino suonerà cinque volte.

9. Visualizzazione di informazioni

1. Negli stati di cottura a microonde, cottura con grill e cottura combinata, premendo “  ” viene visualizzata per 3 secondi la potenza corrente del forno. Dopo 3 secondi, il forno torna allo stato precedente.

 2. Durante la cottura, premendo “  ” (Timer /Orologio), viene visualizzata per 3 secondi l'ora corrente.
-

10. Funzione di blocco di sicurezza per bambini

Blocco di sicurezza: In stato di attesa, premendo “  ” (Stop/Azzera) per 3 secondi viene emesso un lungo segnale acustico (bip), a indicare che la modalità di blocco di sicurezza per bambini è attiva; a quel punto comparirà anche l'ora corrente, sempre che l'ora sia stata impostata, diversamente il LED visualizzerà la scritta “ [: :] ”.

Eliminazione del blocco di sicurezza: Quando il blocco di sicurezza è attivato, premere “  ” (Stop/Azzera) per 3 secondi; si sentirà un lungo “bip” a segnalare che il blocco è stato disattivato.

11. Risoluzione di errori

Forno a microonde che interferisce con la ricezione del televisore	La ricezione ottimale di radio e televisione può essere pregiudicata durante l'utilizzo del forno a microonde. L'interferenza provocata è simile a quella causata da piccoli elettrodomestici elettrici, quali frullatore, aspirapolvere, e ventilatore. L'effetto è del tutto normale.
Luce del forno affievolita	Durante la cottura a microonde a bassa potenza, la luce del forno può affievolirsi. L'effetto è del tutto normale.
Accumulo di vapore sullo sportello, fuoriuscita di aria calda dagli sfoghi di ventilazione	Durante la cottura, può fuoriuscire vapore dagli alimenti. In particolare, potrebbe uscire aria calda dalle aperture di ventilazione. Un po' di vapore può accumularsi anche sullo sportello del forno. L'effetto è del tutto normale.
Azionamento accidentale del forno senza che vi siano alimenti all'interno	È proibito far funzionare il forno senza che vi siano alimenti all'interno. Ciò è infatti molto pericoloso.

Malfunzionamento	Possibile causa
Impossibile avviare il forno	Spina di alimentazione non inserita correttamente. Controllare che l'alimentazione del forno sia attivata.
Il forno non si scalda	Sportello non chiuso correttamente. Controllare che non vi siano corpi estranei tra lo sportello e la parte anteriore della cavità.
Il piatto di cottura fa rumore quando il forno a microonde è in funzione	Accumulo di sporco nella sede di appoggio del rullo e sul fondo del forno.
Scintille e scoppietti nel forno (Archi elettrici)	Si stanno utilizzando piatti con decorazione metalliche. E' stata dimenticata un forchetta o un utensile in metallo nel forno. Si stanno utilizzando troppi fogli di alluminio. Si sta utilizzando un ferma sacchetti con anima in metallo.

Assistenza

Qualora con i consigli sopra il problema persiste, contattare il Centro di Assistenza Tecnica come da elenco allegato.

Non ricorrere mai a tecnici non autorizzati Franke.

Comunicare:

- Il tipo di anomalia;
- Il modello dell'apparecchio (Art.);
- Il numero di serie (S.N.).

Queste ultime informazioni si trovano sulla targhetta caratteristiche riportata sul certificato di garanzia.

L'etichetta dati riportante i dati tecnici, il numero di serie e il marchio è ubicata in una posizione visibile della struttura dello sportello del forno.

Non rimuovere mai l'etichetta dati.



In conformità alla Direttiva sui rifiuti di apparecchiature elettriche ed elettroniche (RAEE), i RAEE devono essere raccolti e trattati separatamente. Se in futuro fosse necessario provvedere allo smaltimento del presente prodotto, si prega di **NON** smaltire il presente prodotto unitamente ai normali rifiuti domestici. Conferire il prodotto negli appositi punti di raccolta di rifiuti di apparecchiature elettriche ed elettroniche (RAEE).

ISTRUZIONI PER LO SMALTIMENTO - LA NOSTRA POLITICA DI SALVAGUARDIA AMBIENTALE

I nostri prodotti sono imballati solamente con utilizzo di materiali non inquinanti, non dannosi per l'ambiente e riciclabili. Si richiede agli utenti di collaborare, smaltendo gli imballaggi in modo adeguato. Contattare il proprio rivenditore o le organizzazioni.

locali competenti per richiedere gli indirizzi delle strutture di raccolta, riciclaggio e smaltimento.

Non gettare mai tutto o parte dell'imballaggio nelle aree circostanti. Le parti dell'imballaggio e in particolare i sacchetti di plastica rappresentano un rischio di soffocamento per i bambini.

Anche il Vostro vecchio apparecchio deve essere smaltito in modo adeguato.

Importante: consegnare l'apparecchio alla propria organizzazione locale autorizzata alla raccolta degli apparecchi rottamati. Uno smaltimento corretto consente il recupero intelligente di materiali di valore.

Prima di rottamare il Vostro apparecchio, è importante rimuovere i portelli e lasciare i ripiani in posizione d'uso, in modo tale da essere certi che i bambini, durante il gioco, non possano rimanere involontariamente intrappolati all'interno del forno.

Disattivare inoltre l'alimentazione, rimuovere il cavo e la spina.

CONTENTS

Safety information	2
Technical specifications	7
Cleaning	9
Cooking utensils - guide to crockery	11
Materials safe for use in microwave ovens	11
Materials not safe for use in microwave ovens	12
Advice for microwave cooking, observe the following recommendations:	12
When cooking in the microwave... Bear the following in mind	13
A close-up view	14
Installing the turntable	14
Installation and connection	15
Dimensions diagram	19
Operating instructions	20
1. Setting the clock	20
2. Microwave cooking	21
3. Grill or combi cooking	23
4. Quick start	25
5. Defrosting on the basis of weight	26
6. Defrosting on the basis of time	26
7. Automatic menu	27
8. Multi-phase cooking	29
9. Displaying information	30
10. Child safety lock function	30
11. Troubleshooting	31
Support	32

Please read these instructions carefully before using the microwave oven, and keep them in a safe place for future reference. Follow the instructions carefully to keep the microwave oven in perfect working order for many years.

KEEP THESE INSTRUCTIONS IN A SAFE PLACE



SAFETY INFORMATION

Read the user manual and the safety information carefully before using the oven.

Keep the manual for future reference.

The manufacturer can not be made liable for possible damage which may occur due to incorrect installation and incorrect, improper or unreasonable use of the device.

The electrical safety of the oven is guaranteed only when it is connected to an earthing system in compliance with the valid regulations.

To ensure safe and efficient operation of this electrical device:

- Only contact authorized service centres.
- Do not modify any features of the device.

This appliance can be used by children aged from 8 years and above and persons with reduced physical, sensory or mental capabilities or lack of experience and knowledge if they have been given supervision or instruction concerning use of the appliance in a safe way and understand the hazards involved. Children shall not play with the appliance. Cleaning and user maintenance shall not be made by children without supervision.

This device is not a toy.

Do not leave children near the device unattended.

Do not allow children to touch the device or its controls during and immediately after using it.

CAUTION: In order to avoid a hazard due to inadvertent resetting of the thermal cut-out, this appliance must not be supplied through an external switching device, such as a timer, or connected to a circuit that is regularly switched on and off by the utility.

Ensure that the device is installed in a way that allows to disconnect it from the power supply, with a contact opening distance that ensures complete disconnection in category III overvoltage conditions. Means for disconnection must be incorporated in the fixed wiring in accordance with the wiring rules.

Only use the temperature probe recommended for this oven.

The appliance shall not be installed behind a decorative door in order to avoid overheating.

WARNING: Risk of burns!

During use the appliance becomes hot. Care should be taken to avoid touching heating elements inside the oven. Children less than 8 years of age shall be kept away unless continuously supervised.

Risk of burns!

The end of the door handle may be hotter due to hot air being vented.

Always make sure that the control knobs are in the off position when the oven is not in use.

WARNING: Ensure that the appliance is switched off before replacing the lamp to avoid the possibility of electric shock.

Do not use harsh abrasive cleaners or sharp metal scrapers to clean the oven door glass/ the glass of hinged lids of the hob (as appropriate), since they can scratch the surface, which may result in shattering of the glass.

Do not use steam cleaners or direct jets of water.

If the supply cord is damaged, it must be replaced by the manufacturer, its service agent or similarly qualified persons in order to avoid a hazard.

Warning: Liquids and other foods must not be heated in sealed containers since they are liable to explode.

Warning: It is hazardous for anyone other than a competent person to carry out any service or repair operation that involves the removal of a cover which gives protection against exposure to microwave energy.

Keep the appliance and its cord out of reach of children less than 8 years.

Only use utensils that are suitable for use in microwave

The oven should be cleaned regularly and any food deposits should be removed.

When heating food in plastic or paper containers keep an eye on the oven due to the possibility of ignition.

If smoke is emitted, switch off or unplug the appliance and keep the door closed in order to stifle any flames.

Eggs in the shell and whole hard-boiled eggs should not be heated in microwave ovens since they may explode, even after microwave heating has ended.

This appliance is intended to be used in household and similar applications such as:

- staff kitchen areas in shops, offices and other working environments;
- by clients in hotels, motels and other residential type environments;
- farm houses;
- bed and breakfast type environments.

If the supply cord is damaged, it must be replaced by the manufacturer, its service agent or similarly qualified persons in order to avoid a hazard.

Failure to maintain the oven in a clean condition could lead to deterioration of the surface that could adversely affect the life of the appliance and possibly result in a hazardous situation.

The contents of feeding bottles and baby food jars shall be stirred or shaken and the temperature checked before consumption, in order to avoid burns.

Microwave heating of beverages can result in delayed eruptive boiling, therefore care must be taken when handling the container.

The microwave oven must be operated with the decorative door open.

The microwave oven is intended for heating food and beverages. Drying of food or clothing and heating of warming pads, slippers, sponges, damp cloth and similar may lead to risk of injury, ignition or fire.

WARNING: If the door seals are the oven must not be operated until it has been repaired by a trained person.

This appliance is only intended for domestic use.

This oven is intended for built-in use only. It is not intended for counter-top use or for use inside a cupboard.

Technical specifications

Microwave frequency:	2450 MHz
Nominal voltage:	230 V~50 Hz
Nominal absorbed input voltage (microwave):	1,450 W
Nominal output power (microwave):	900 W
Nominal input power (grill):	1,000 W
Oven capacity:	25 litres
Turntable diameter:	Ø315 mm
External dimensions:	595x398x388mm
Internal dimensions:	368x328x206mm
Net weight:	18.5 kg
Cord length:	1000 mm

ENERGY CONSUMPTION

Product information for power consumption and maximum time to reach applicable low power mode.

Standby mode	0.8 W
--------------	-------

The maximum time needed for the microwave oven to automatically reach the applicable low power mode or condition. 20 minutes

- The rear of the appliance must be placed against a wall.

Note: The oven cannot be used if:

- the door is not closed properly;
- the door hinges are damaged;
- the contact surfaces between the door and the front of the oven are damaged;
- the window in the door is damaged;
- electric arcs occur frequently inside the oven, despite the fact that no metal objects are inside;

The oven **may only be used again** after it has been duly repaired by a technician from the Support service.

- Do not switch the oven on **if there is no** turntable support, turntable ring or corresponding plate in place;
- **Never switch the microwave on while it is empty;** if there is no food in the oven, an electric overload may occur, which may damage the oven;
- Do not cover or obstruct the **ventilation openings;**
- Before placing plates and containers in the microwave, make sure they are suitable (refer to the paragraph on plate types);
- **Do not remove the “mica” sheet on the right-hand side of the oven!** This sheet captures grease and food particles which could damage the microwave generator.
- Do not place any **flammable item** inside the oven as, when it is switched on, it may start burning.
- Do not use the oven as a **larder**.
- Do not use the oven to **fry** food, because it is impossible to adjust the temperature of the oil heated in a microwave.
- **To avoid the risk of burns**, always wear oven gloves while holding plates and containers and touching the oven.
- **Do not lean on the open oven door.** The oven may be damaged, around the hinged area in particular.

CLEANING:

- **Note:** Clean the microwave oven regularly.
Remove any food residue (refer to the paragraph on Cleaning the oven). If the microwave oven is not kept clean, its surface may be damaged **and the oven lifespan shortened as a result, causing a potentially hazardous situation.**
- The door contact surfaces (the front of the cavity and the inside of the door) must be kept extremely clean in order to guarantee correct oven operation.
- Do not use harsh abrasive cleaners or sharp metal scrapers to clean the oven door glass since they can scratch the surface, which may result in shattering of the glass.
- Cleaning Tip – For easier cleaning of the cavity walls that the food cooked can touch:
Place half a lemon in a bowl, add 300 ml (1/2 pint) water and heat on 100% microwave power for 10 minutes.
Wipe the oven clean using a soft, dry cloth.

To reduce the risk of accidents, connect the appliance to an earthed socket.

DANGER.

Do not disassemble the appliance.

Risk of electrocution

Contact with some of the components inside the appliance may cause serious personal injury or even death.

WARNING

Risk of injury

It is dangerous for anyone, except qualified individuals, to carry out any maintenance or repair procedures involving the removal of the protective covers which act as a shield against exposure to microwaves.

IMPORTANT

Risk of electrocution

Incorrect use of the earthing system can cause electrocution. Only plug the appliance in after it has been correctly installed, and after making sure an earthing system is fitted.

CLEANING

Make sure the appliance has been disconnected from the electricity supply before carrying out any cleaning procedures.

1. After use, clean the inside of the oven with a slightly damp cloth.
2. Clean the accessories as normal, with soapy water.
3. Use a damp cloth to carefully clean the door and its frame and seals, as well as the surrounding parts, when dirt needs to be removed.

Plug with two round pins

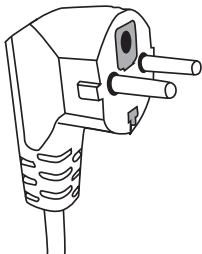

This appliance is fitted with an earthed power cord and an earthed plug. It must be connected to an earthed socket.

If an electrical short circuit occurs, the earthing system provides a direct path allowing the electric current to be discharged to earth, thus reducing the risk of electrocution.

If it is necessary to use a kit with a longer power cord, or an extension cable:

1. Make sure that the cross-section of the long cord provided in the kit or the extension cable is the same or greater than that of the cord supplied.
2. The extension cable must have 3 wires to allow connection to an earthing system.
3. The long cord must be positioned so that it cannot hang from the surface on which the appliance is placed, to prevent the appliance from falling to the ground if the cord is inadvertently knocked or if it is pulled by children.

**Cooking UTENSILS
GUIDE TO CROCKERY**

Some non-metal utensils may be suitable for use in microwave ovens. If you are not sure, the utensil in question may be tested in line with the procedure below.

Utensil test:

1. Pour 1 cup of cold water (250 ml) into a microwaveable container and place the utensil in question inside.
2. Cook at maximum power for 1 minute.
3. Touch the utensil carefully. If the utensil is hot, it must not be used for microwave cooking.
4. Do not exceed a cooking time of 1 minute.

Materials safe for use in microwave ovens.

Note: for all materials, in any case follow the manufacturer's instructions.

Utensils	Notes
Crisp plate (accessory)	The bottom of the crisp plate must be at least 5 mm (3/16 inches) above the turntable. Incorrect use can cause the turntable to break.
Plates and crockery	Only if microwave-safe. Follow the manufacturer's instructions. Do not use cracked or chipped crockery.
Glass jars	Always remove the lid. Only use them to heat food, so that the contents are just hot enough all the way through. Most glass jars or bottles are not heat-resistant and may break.
Glass items	Only heat-resistant glass ovenware. Make sure there are no metal applications. Do not use cracked or chipped crockery.
Oven cooking bags	Do not use metal clips to seal them. Create some slits to allow steam to escape.
Paper plates and cups	Only for short cooking/heating periods. Do not leave the oven unattended during cooking.
Paper napkins	May be used to reheat food and to absorb oil and fat. Only for short cooking periods, supervising the process carefully.
Baking paper	Use as protection to prevent spattering or as a cover when steam cooking.
Plastic materials	Follow the manufacturer's instructions. The "Microwave safe" label must be present. Some plastic containers become soft when the food inside heats up. Make holes, slits or air vents in "boiling bags" and airtight plastic bags, in accordance with the instructions on the packaging.
Plastic film	Use to cover food to prevent residual moisture from being lost during cooking. Make sure the plastic film does not come into contact with the food.
Waxed paper	Use as protection against spattering and to retain moisture.

Materials not safe for use in microwave ovens

Utensils	Notes
Aluminium trays	May cause an electric arc to form. Transfer food to a microwave-safe plate.
Cardboard food containers with metal handles	May cause an electric arc to form. Transfer food to a microwaveable plate.
Metal utensils or metal-finish utensils	Metal protects food against microwaves. Metal finishes can cause an electric arc to form.
Metal sealing clips	They may cause an electric arc to form, which in turn may result in a fire starting inside the oven.
Paper bags	May cause a fire to start inside the oven.
Expanded plastic foam	Expanded plastic foam may melt or contaminate the liquid inside it when exposed to high temperatures.
Wood	As wood dries after it has been used in a microwave oven, it may split or crack.

Advice for microwave cooking, observe the following recommendations:

- Before heating or cooking food with peel or skin (e.g. apples, tomatoes, potatoes, sausages), prick them so they do not burn. Dice food before starting to prepare it.
- Before using a container or plate, make sure it is microwave-safe (see paragraph on cooking utensil types).
- When cooking foods with very little moisture (e.g. defrosting bread, making popcorn, etc.), evaporation takes place extremely quickly. The oven then functions as if it is empty, which puts the food at risk of burning. The oven and the container may be damaged. We therefore recommend setting the time for no longer than is strictly necessary, and supervising the cooking process closely.
- The microwave cannot be used to heat large quantities of oil (for frying).
- Remove pre-cooked food from its container, as this type of container is not always heat-resistant. Observe the instructions supplied by the manufacturer.
- If using various containers, e.g. cups, arrange them evenly on top of the turntable.
- Do not seal plastic bags with metal clips. Use plastic clips. Pierce the bags several times so that steam can escape easily.
- Steam may build up on the oven door during cooking and may then begin to drip. This situation is normal and may also not be so evident in low room temperatures. This situation does not influence correct and safe oven operation. On completion of cooking, dry any condensation which has formed.
- When heating liquids, use containers with a wide opening, so that steam can evaporate easily. Prepare food in accordance with the instructions, and observe the cooking times and power levels in the automatic mode food cooking tables. Bear in mind that the figures provided are purely indicative and may vary depending on the type of food, its initial state, temperature and moisture level. We recommend adjusting the cooking times and power levels in line with each individual situation. Depending on the characteristics of the food, it may be necessary to increase or reduce cooking times or power levels.

When cooking in the microwave... bear the following in mind:

1. The lower the temperature, the longer the cooking time will be.
2. Food containing a lot of liquid will heat up more quickly.
3. Distributing the food evenly on the turntable will produce more uniform cooking results. By placing denser foods around the outside of the plate and less dense foods in the centre, different types of food can be heated at the same time.
4. The oven door may be opened at any time. When it is opened, the oven will switch off automatically. The microwave oven will only resume operation after the door has been closed and the power button pressed.
5. Covered food requires a shorter cooking time and retains more of its properties. Lids must allow microwaves to pass through and have small holes which let steam evaporate.

A CLOSE-UP VIEW

Oven component and accessory names

Remove the oven from the box and and all materials from the oven cavity. The oven comes complete with the following accessories:

Glass tray D
Turntable ring assembly C
Instruction manual

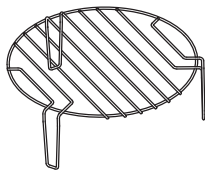
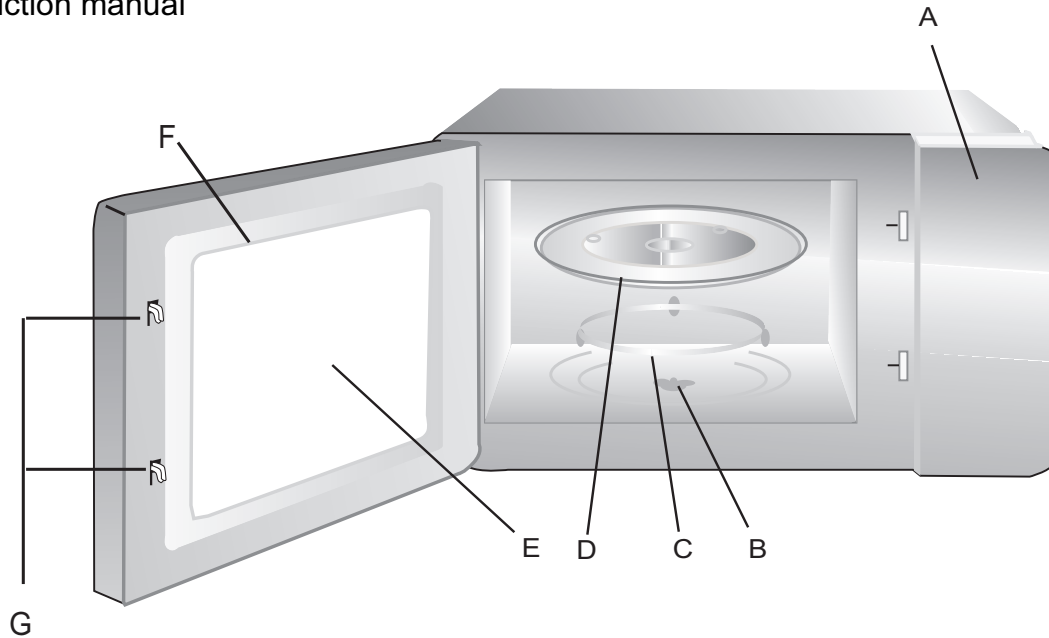

Grill rack

- A) Control panel
- B) Turntable shaft
- C) Turntable ring assembly
- D) Glass tray
- E) Inspection door
- F) Door assembly
- G) Safety lock system

Installing the turntable

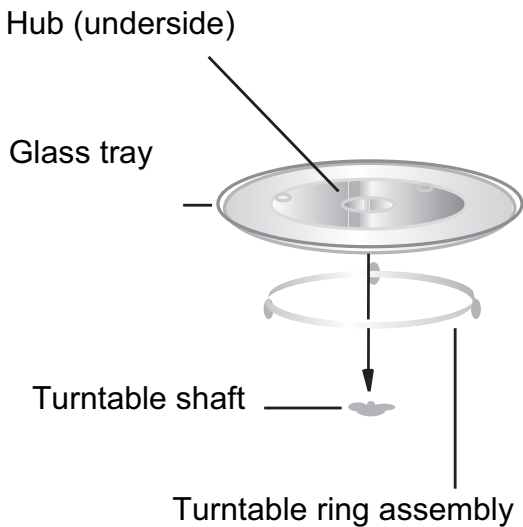

Never position the glass tray upside down. Glass tray movement should never be obstructed.

Always use both the glass tray and turntable ring assembly during cooking.

All food and food containers should always be placed on the glass tray during cooking.

If the glass tray or turntable ring assembly cracks or breaks, contact your local authorised support centre.

Installation and connection

1. This appliance has been designed exclusively for domestic use.
2. The oven in question has been designed as an integrated appliance.
3. Observe the special installation instructions.
4. The appliance can be installed in a wall-mounted cupboard in heat-resistant material, with a width of 60 cm (at least 55 cm deep and at least 85 cm from the floor).
5. The appliance is fitted with a plug and simply needs to be connected to a suitably installed socket, which in turn must be earthed.
6. The mains voltage must correspond to the voltage specified on the appliance rating plate.
7. Socket installation and power cord replacement procedures must be carried out exclusively by a specialised electrician. If, after installation, the plug is no longer accessible, fit an omnipolar disconnect switch with a contact opening gap of at least 3 mm.
8. Use of adapters, multi-socket power strips and extension cables is prohibited. Any current overloads could, in fact, cause a fire.

Accessible surfaces can become very hot during use.



Installation Instruction

Please Read the Manual Carefully Before Installation

Please Note

Electrical connection

The oven is fitted with a plug and must be only connected to a properly installed earthed socket. In accordance with the appropriate regulations, the socket must only be installed and the connecting cable must only be replaced by a qualified electrician.

If the plug is no longer accessible following installation and all-pole isolating switch must be present on the installation side with a contact gap at least 3mm.

The built-in cabinet shall not have a rear wall behind the appliance.

Minimum installation height is 85cm.

Do not cover ventilation slots and air intake points.

A. Built-in furniture

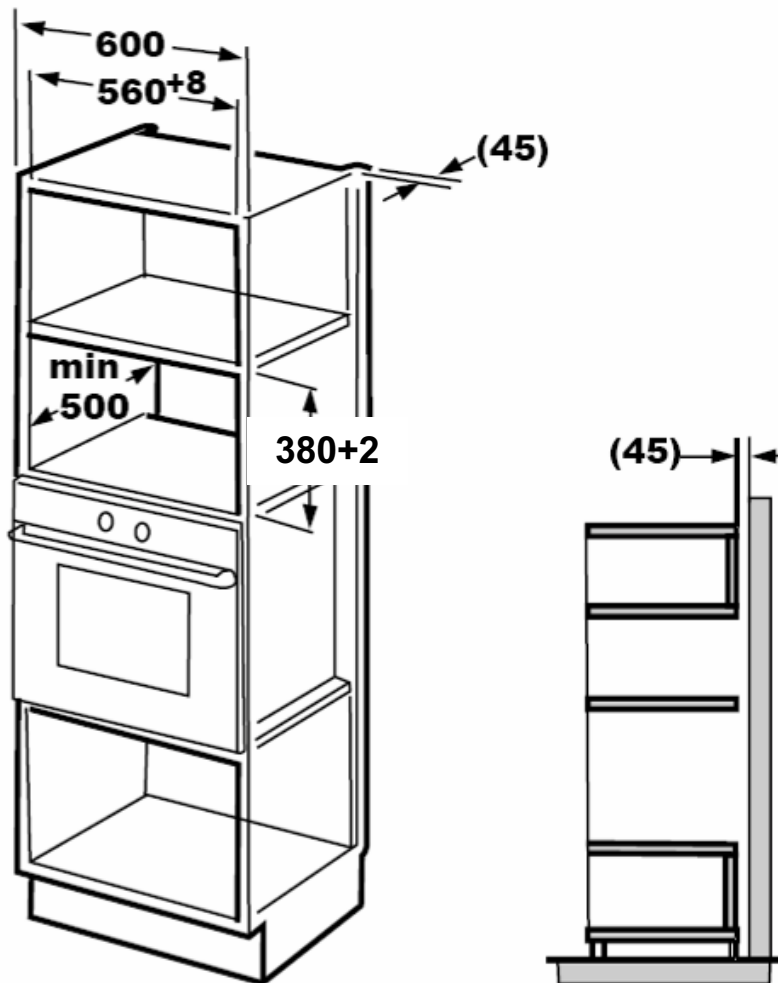

B. Prepare the Cabinet.

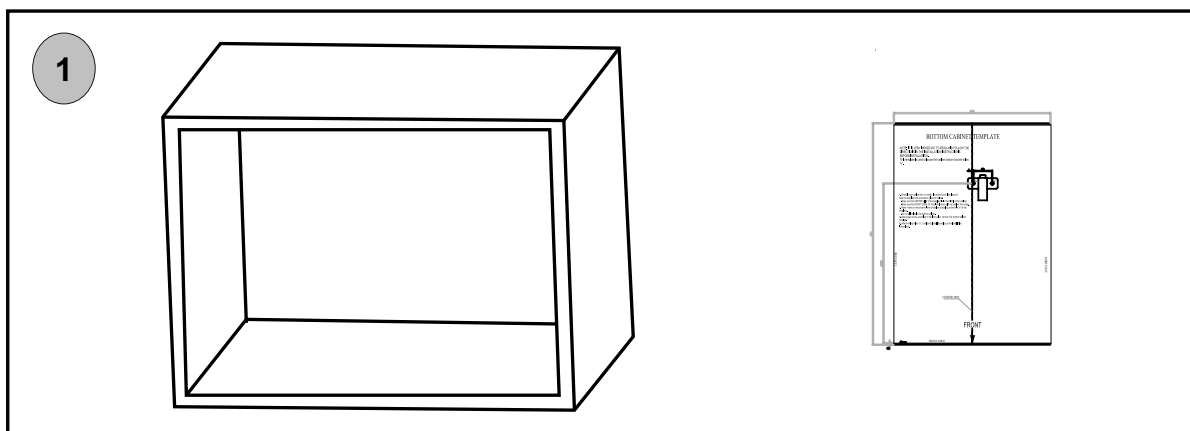

1. Put the **BOTTOM CABINET TEMPLATE** on the bottom plane of cabinet.
And make the center line of the template coincides with the bottom of cabinet.

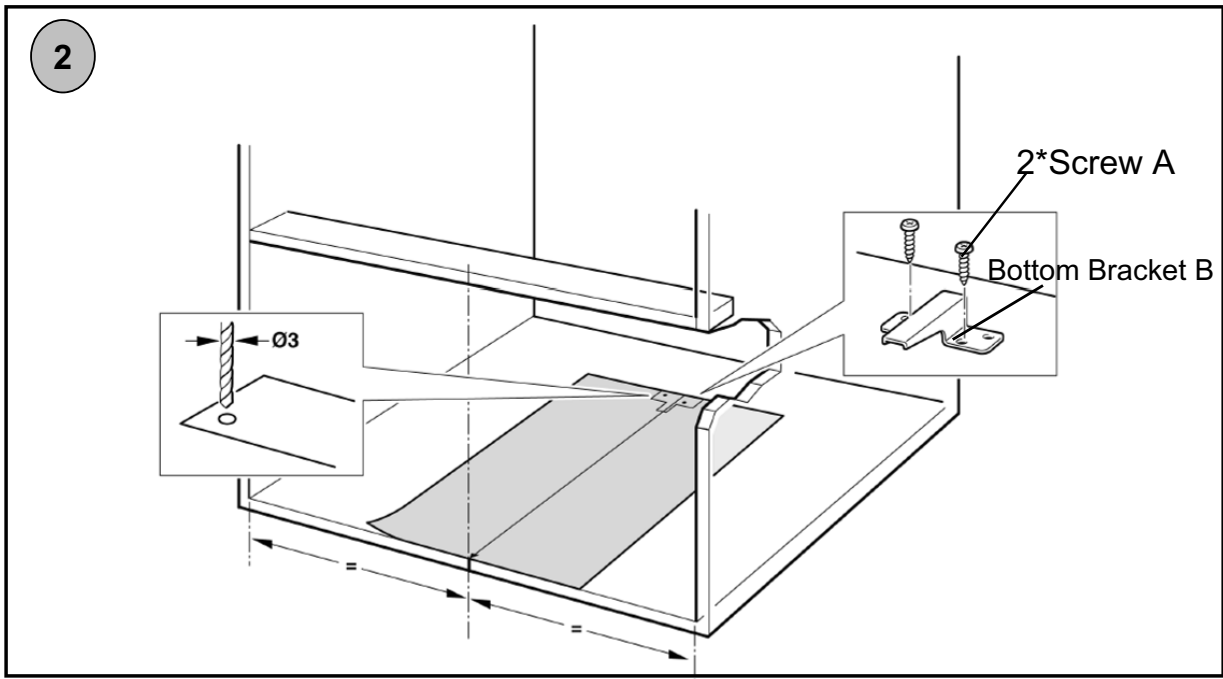

2. Fix the **BOTTOM BRACKET B** with two **SCREW A**.
And remove the **BOTTOM CABINET TEMPLATE**.

C, Install the oven.

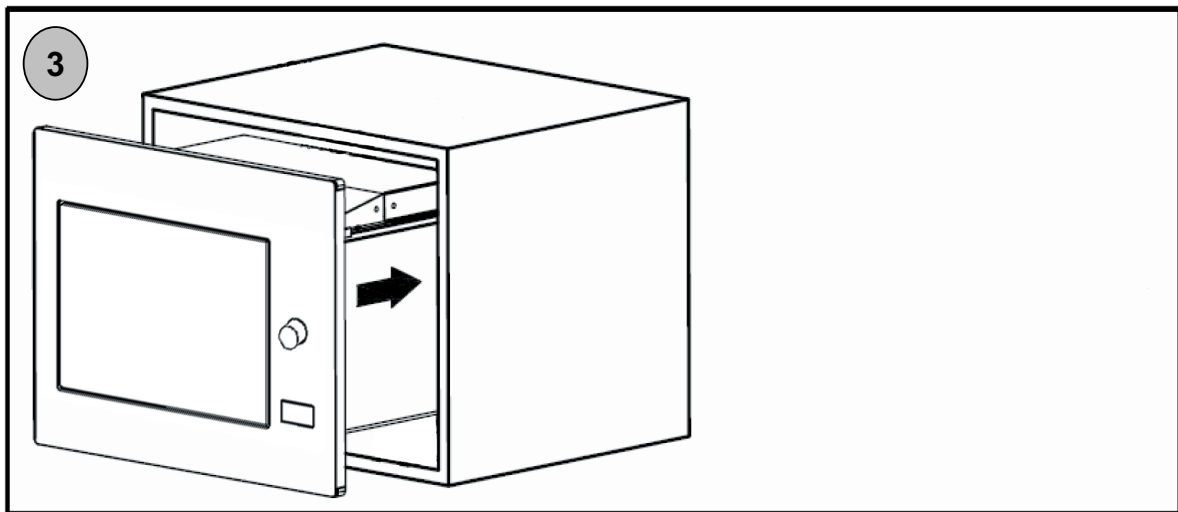

3. Install the oven into the cabinet.
- Do not trap or kink the power cord.

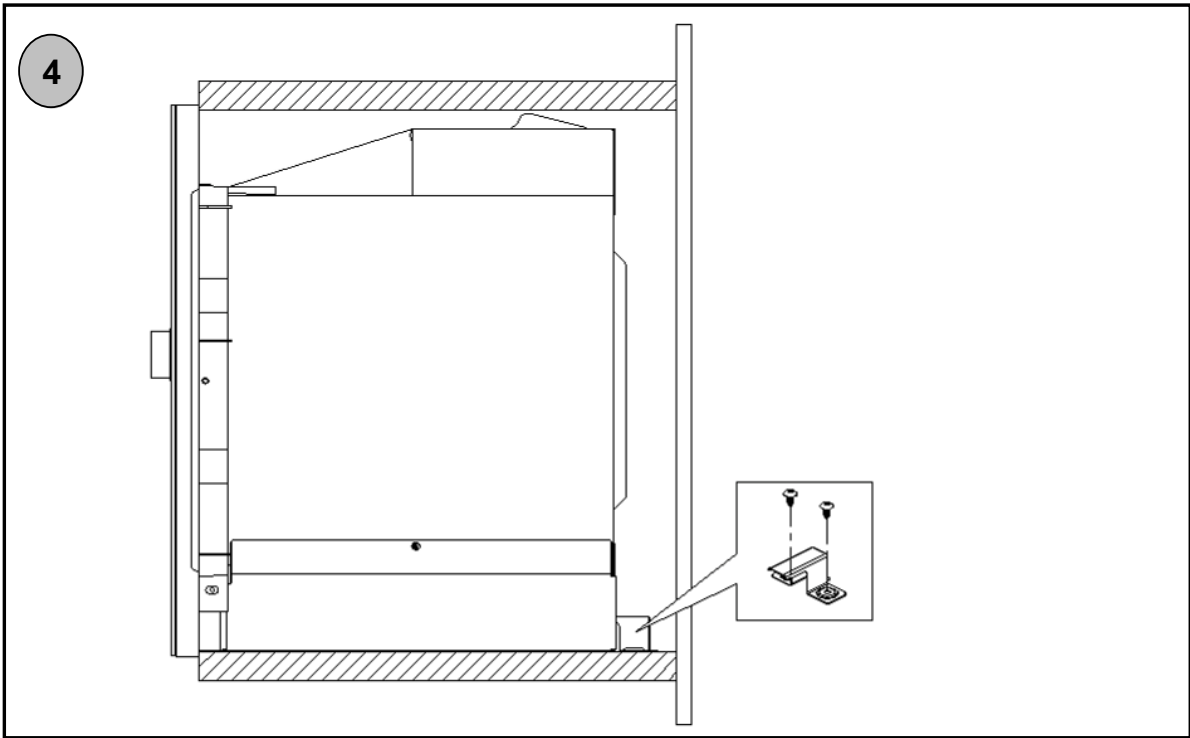

4. Bottom Bracket B is just installed against the back shell of the oven.

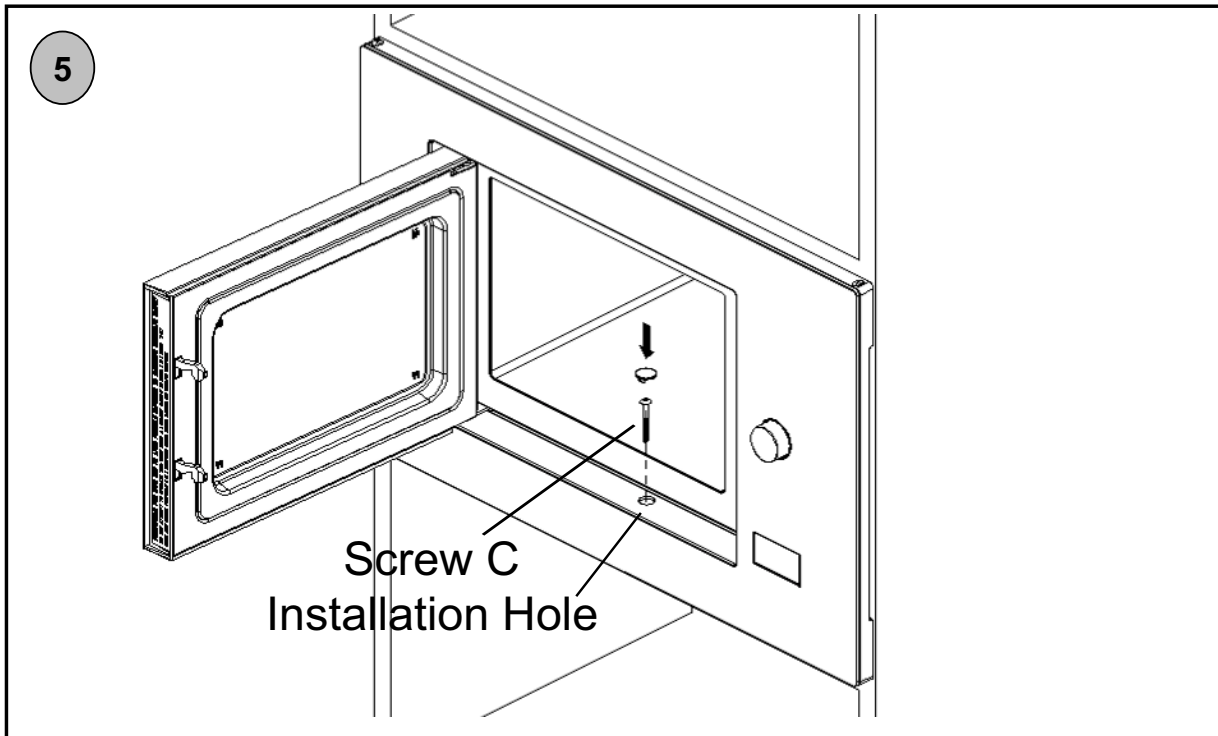

5. Open the door; fix the oven to the cabinet with SCREW C at the INSTALLATION HOLE of TRIM KIT. Then fix the TRIM-KIT PLASTIC COVER to the INSTALLATION HOLE.



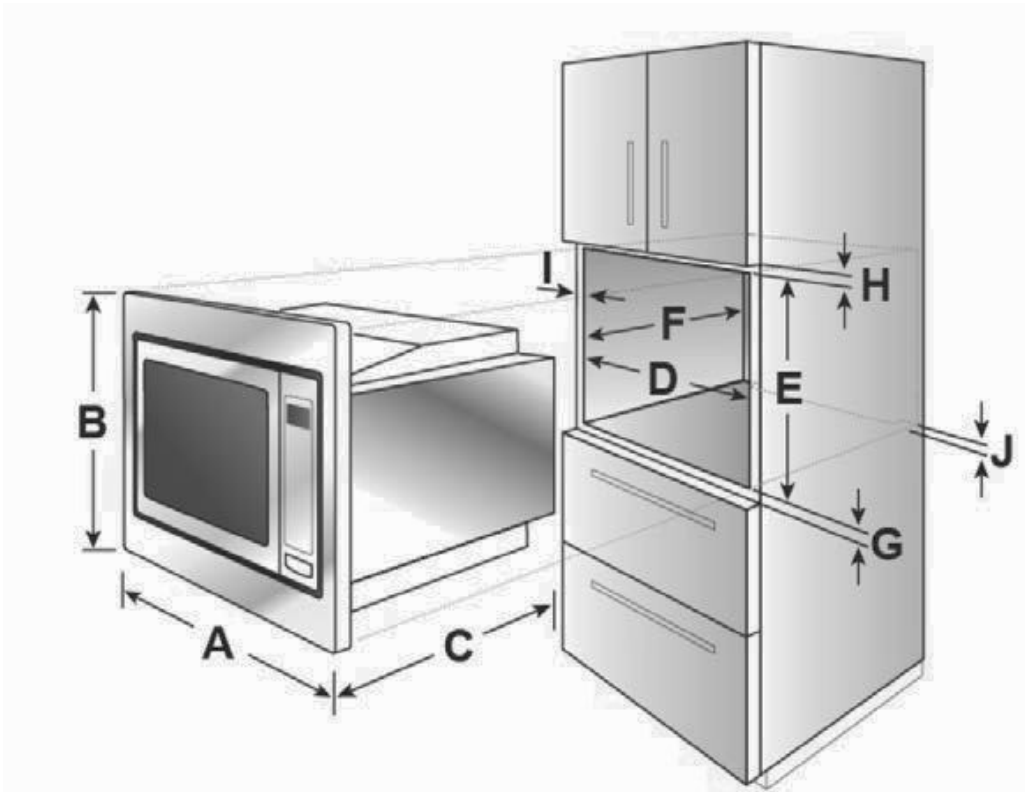

DIMENSIONS DIAGRAM

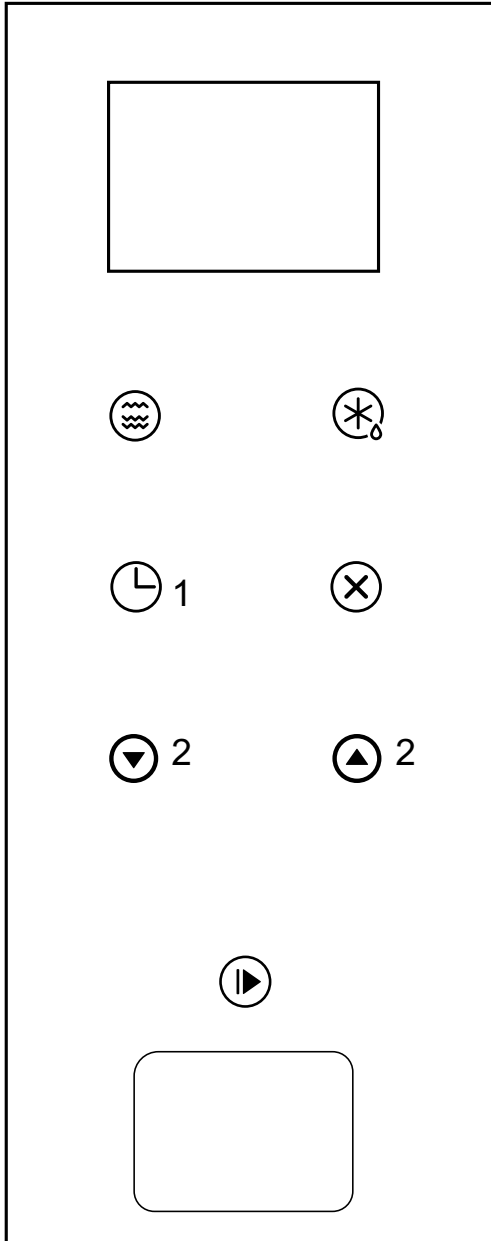

A	595mm
B	388mm
C	398mm
D	560mm
E	380mm
F	Min 500mm
G	10mm
H	10mm
I	20mm
J	45mm

Operating instructions



-  Micro./ Grill/Combi.
-  Weight/ Time Defrost
-  Kitchen Timer /Clock
-  Stop/Clear
-  Start/ +30Sec./Confirm

1. Setting the clock

When the microwave oven is connected to the power supply, "0:00" appears on the LED display and the acoustic signal sounds.

1. Press " " twice to select the clock setting function; the hour digits on the clock will start to flash.

2. Press one of the **2** buttons to adjust the hour digits, ensuring the numbers selected are between 0-23.

3. Press " " once; the minute digits on the clock will start to flash.

4. Press one of the **2** buttons to adjust the minute digits, ensuring the numbers selected are between 0-59.

5. Press " " once to finish setting the clock. ":" will start to flash, and the time will light up.

- Note:
1. If the clock is not set, the time will not be displayed.
 2. During the clock setting procedure, if " " is pressed, the oven automatically reverts to its previous status.

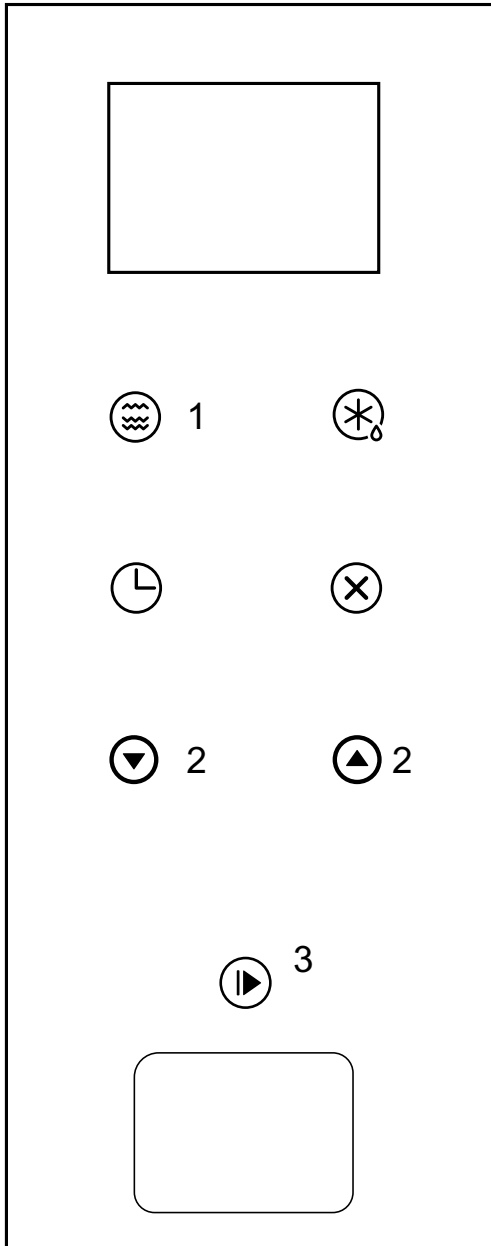

2. MICROWAVE cooking

1. Press “  ”; “P100” will appear on the LED display.

2. Press button **1** once or choose one of the **2** buttons to select the desired power: with each touch of the button, the display changes, showing “P100”, “P80”, “P50”, “P30” and “P10” in sequence.

3. Next, press “  ” **3** to confirm, and use one of the **2** buttons to set a cooking time of between 0:05 and 95:00.

4. Press “  ” **3** to start cooking.

Example: To use the microwave at 80% of its power and cook the food in question for 20 minutes, operate the oven as indicated below.

1. Press “  ” once; “P100” will appear on the display.

2. Press the Microwave button once again to select 80% microwave power.

3. Press “  ” to confirm; “P 80” will appear on the display.

4. Press one of the **2** buttons to adjust the cooking time until “20:00” appears on the display.

5. Press “  ” to start cooking.

“Microwave” BUTTON PERCENTAGE VALUES

Display	Microwave power
P100	100% - 900 WATTS
P80	80% - 720 WATTS
P50	50% - 450 WATTS
P30	30% - 270 W
P10	10% - 90 W

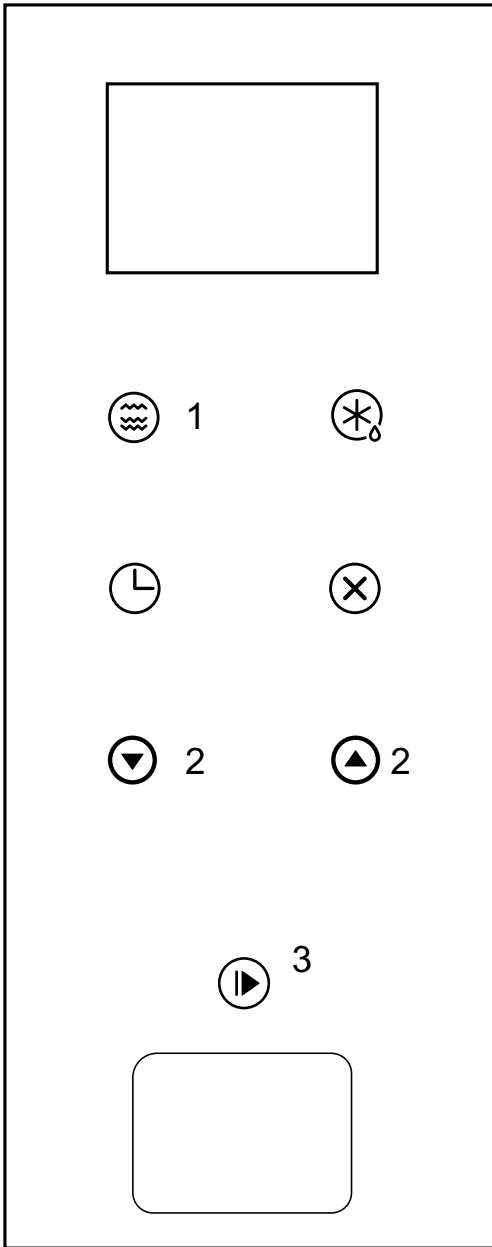

3. Grill or Combi cooking

Press the “” button **1** repeatedly and the LED display will show “G”, then “C-1” and then “C-2”. To select G (grill) or C-1 and C-2 (combi) you can also press one of the **2** buttons.

After selecting the type of cooking

press “” **3** to confirm your choice, to set the cooking time press one of the **2** buttons Time selectable from 0:05 to 95:00.

Press “” **3** again to start cooking.

Example: To use the microwave at 55% power and the grill (C-1) at 45% power, cooking the food in question for 10 minutes, operate the oven as indicated below.

1. Press button **1**  (Micro/Grill/Combi) seven times: the display will show “C-1”.

2. Press “” to confirm: the display will show “C-1”.

3. Press one of the **2** buttons Time selectable from 0:05 to 95:00. To increase cooking time rapidly, long-press the button.

4. Press “” to start cooking.

Grill/Combi keypad instructions

Display	Microwave power	Grill power
G	0%	100%
C-1	55%	45%
C-2	36%	64%



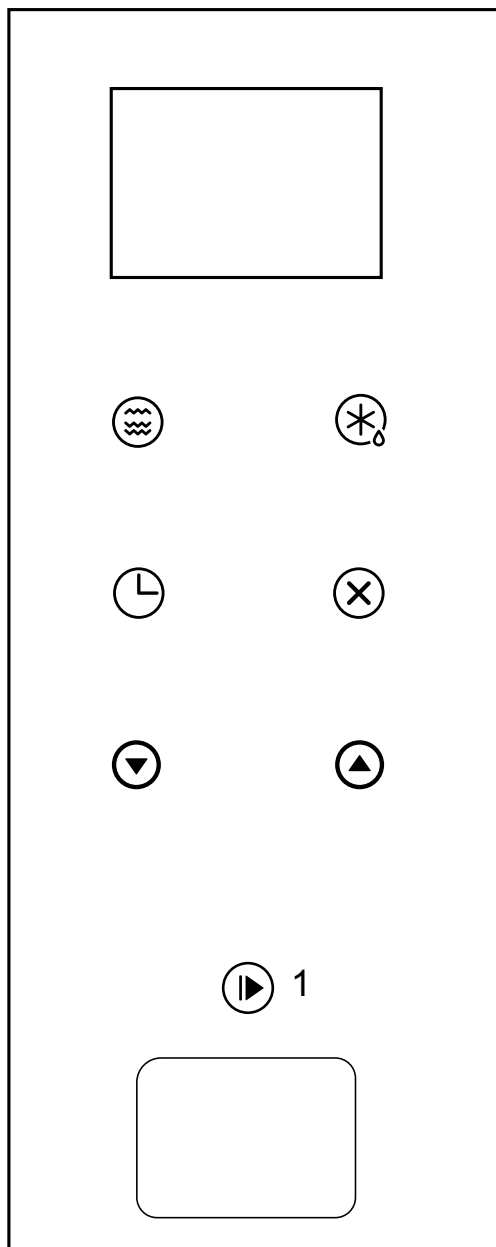

Note: when the oven reaches the halfway point of the set grill cooking time, the acoustic signal sounds twice. To achieve optimal cooking results with this type of cooking, turn the food half way through cooking, close the door again and press “  ” again to continue cooking. Alternatively, the oven will continue cooking until the set time has elapsed.



4. Quick start

1. Press “  ” **1** to start cooking at 100% power; press the button repeatedly to increase the cooking time by 30-second intervals, up to a maximum of 95 minutes.

Timer with acoustic signal (does not stop cooking)

1. Press “  ” once: 00:00 appears on the LED display, and the timer indicator lights up.
2. Press one of the “   ” buttons to enter the correct time. (maximum cooking time is 95 minutes).
3. Press “  ” **1** to confirm the setting and the timer indicator lights up and flashes
4. When the previously set time has elapsed, the timer indicator switches off. The acoustic signal sounds 5 times. If the clock has been set (24 hour system), the LED display shows the current time.

Note: the Timer does not display the time in the 24-hour time format, as it is an actual timer.

Stopping the cooking cycle

Cooking can be stopped at any time by pressing the STOP/CLEAR button once or opening the oven door. In both cases:

The emission of microwaves will be stopped immediately.

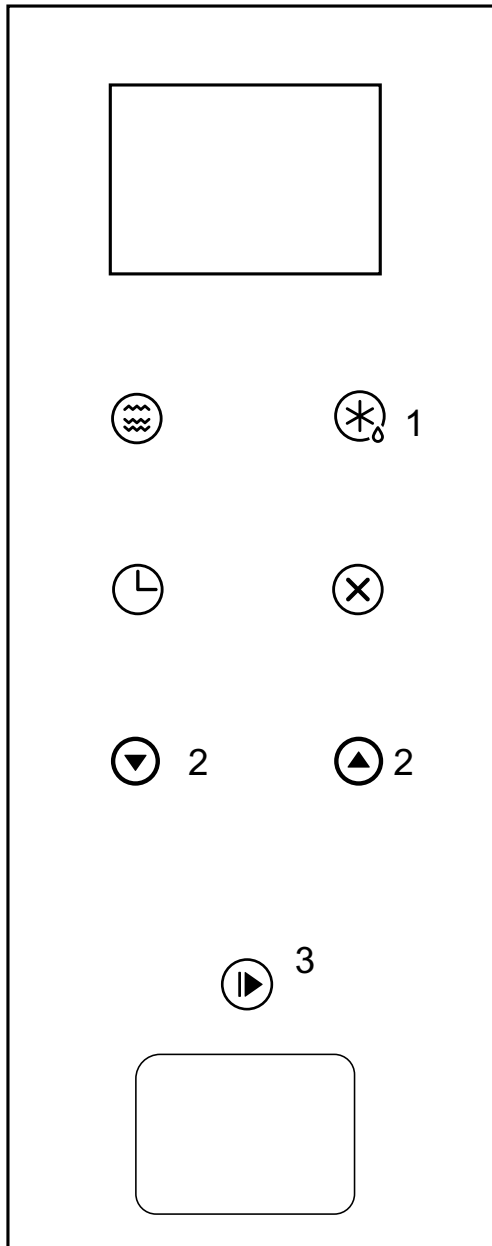

To restart cooking, close the door again and press the START button.

To cancel the cooking process, press the STOP/CLEAR button again.



5. Defrosting on the basis of weight



1. Press “  ” **1** once; the LED display will show “dEF1”.

2. Press one of the “   ” **2** buttons to select the weight of the food in question, selecting a weight of between 100 and 2000 g.

3. Press “  ” **3** to start defrosting.

6. Defrosting on the basis of time

1. Press “  ” **1** twice; the LED display will show “dEF2”.

2. Press one of the “   ” **2** buttons to select the defrosting time. The MAX time is 95 minutes.

3. Press “  ” **3** to start defrosting.

7. Automatic menu

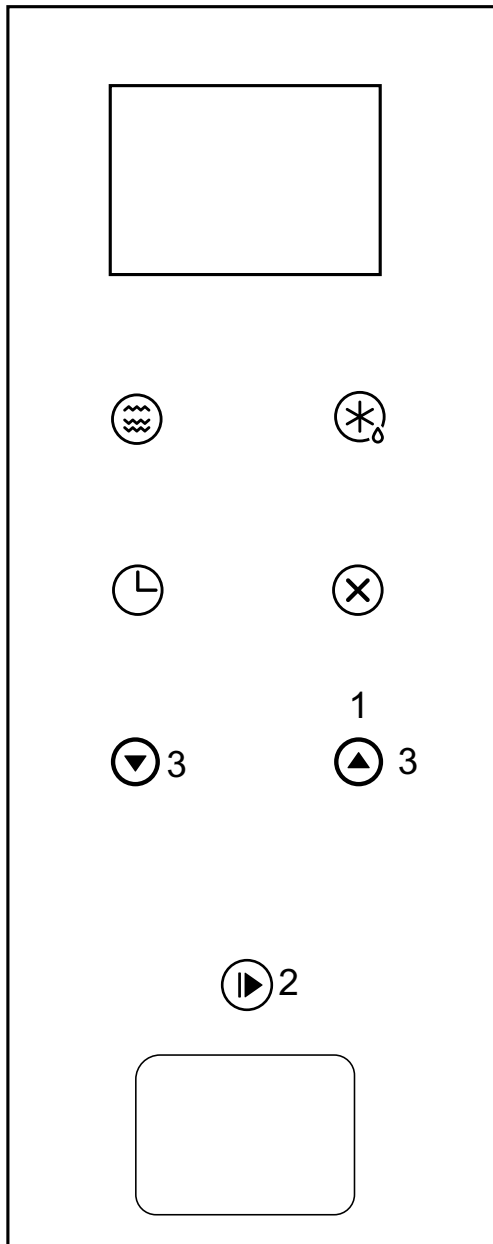

1. Press the button **1** to select the menu: with each touch the display will progress in sequence from "A-1" to "A-8", indicating pizza, meat, vegetables, pasta, potatoes, fish, beverages and popcorn.

2. Press "  " **2** to confirm.

3. Press one of the **3** buttons to select the default weight in accordance with the menu table.

4. Press "  " **2** to start cooking.

Example: If you want to use the "Auto Menu" option to cook 350 g of fish, proceed as follows.

1. Press the **1**  button six times until the display shows "A-6".

2. Press "  " **2** to confirm.

3. Press the **3** button to select the weight of the fish you wish to cook, so that the display shows "350".

4. Press "  " **2** to start cooking.

AUTOMATIC MENU table of foods:

Menu	Weight	Display
A-1 Pizza	200 g	200
	400 g	400
A-2 Meat	250 g	250
	350 g	350
	450 g	450
A-3 Vegetables	200 g	200
	300 g	300
	400 g	400
A-4 Pasta	50 g (with 450 ml cold water)	50
	100 g (with 800 ml cold water)	100
A-5 Potatoes	200 g	200
	400 g	400
	600 g	600
A-6 Fish	250 g	250
	350 g	350
	450 g	450
A-7 Hot beverages	1 cup (120 ml)	1
	2 cups (240 ml)	2
	3 cups (360 ml)	3
A-8 Popcorn	50 g	50
	100 g	100

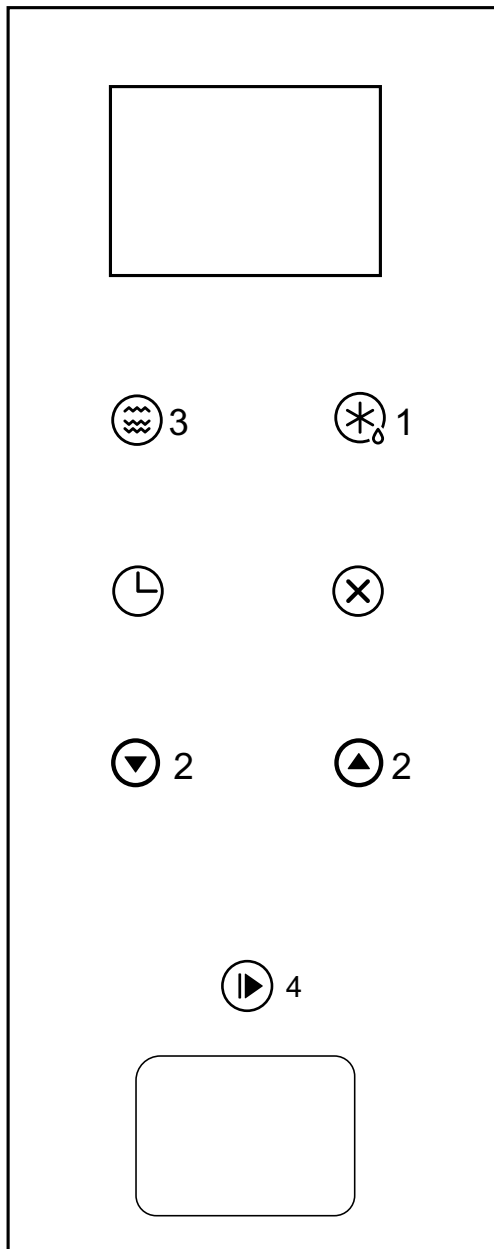

8. Multi-phase cooking

Setting a combination of two different types of cooking

At least 2 cooking phases can be set. When cooking in several phases, if one is defrosting, this process will be carried out as the first phase.

The available programmes are:

MICROWAVE + GRILL/COMBI
 GRILL/COMBI+ MICROWAVE
 WEIGHT/DEFROST+MICROWAVE
 TIME/DEFROST+MICROWAVE
 TIME/DEFROST+GRILL/COMBI
 AUTO-MENU cannot be selected in multi-stage cooking.

Example: If you want to defrost food for 5 minutes, then cook at 80% microwave power for 7 minutes, proceed as follows:

1. Press “  ” **1** twice and the LED display will show “dEF2”.

2. Press one of the **2** buttons to select the defrost time so that the LED display shows “5:00”.

3. Press “  ” **3** once and the display will show “P100”.



4. Press “  ” **3** again or use the **2** buttons to select 80% microwave power.

5. Press “  ” **4** to confirm and the LED display will show “P 80”.

6. Press one of the **2** buttons to adjust the cooking time until the LED display shows “7:00”.

7. Press “  ” **4** to start cooking: the acoustic signal will sound once to signal the start of the first phase and the defrost time will start counting down; the acoustic signal will sound a second time as soon as the second cooking phase begins. When cooking is complete the acoustic signal will sound five times.

9. Displaying information

1. In microwave cooking, grill cooking and combi cooking, press “  ” to display the current oven power level for 3 seconds. After 3 seconds, the oven returns to its previous status.
2. During cooking, press “  ” to display the current time for 3 seconds.

10. Child Safety Lock Function

Safety lock: In standby mode, press “  ” for 3 seconds and a long beep sounds to indicate that the child safety lock is enabled; at this point the current time is also displayed, as long as the time has been set, otherwise the LED display shows “ [- -] ”.

Cancelling the safety lock: When the safety lock is enabled, press “  ” for 3 seconds; a long “beep” will sound to signal that the lock has been disabled.

11. Troubleshooting

Microwave oven interferes with television reception	Optimal radio and television reception may be affected while the microwave oven is in use. This interference is similar to that caused by small domestic electric appliances, such as blenders, vacuum cleaners and fans. This is an entirely normal occurrence.
Dim oven light	During microwave cooking at low power, the oven light may become dim. This is an entirely normal occurrence.
Build-up of steam on the door, hot air escaping from the air vents	During cooking, food may release steam. In particular, hot air may escape from the ventilation openings. Some steam may also build up on the oven door. This is an entirely normal occurrence.
Accidental oven activation with no food inside.	The oven must not be operated without food inside. This is actually very dangerous.

Malfunction	Possible cause
The oven will not start	Power plug not inserted properly. Make sure the oven power supply is enabled.
The oven does not heat up	Door not closed properly. Make sure there is no foreign material trapped between the door and the front of the cavity.
The glass tray makes a noise when the microwave oven is running	Build-up of dirt in the roller seat and on the bottom of the oven.
Sparks and popping noises in the oven (Electric arcs)	Plates used have metallic decorations. A metal fork or cooking utensil has been forgotten inside the oven. Too much aluminium foil is being used. A metal bag clip is being used.

Support

If the problem persists even after the above information is taken into account, contact the Technical Support Centre as per the attached list.

Never engage the services of technicians not authorised by Franke.

Specify:

- the type of fault;
- the appliance model (Art.);
- the serial number (S.N.).

This information is given on the appliance data plate, on the warranty certificate.

The label listing the technical data, serial number and brand is applied in a visible position on the oven door frame.

Never remove the data label.



In compliance with the Directive on waste electrical and electronic equipment (WEEE), this WEEE must be collected and processed separately. If in future it becomes necessary to dispose of this product, DO NOT discard it along with normal household waste. Take the product to a suitable waste electrical and electronic equipment (WEEE) collection point.

INSTRUCTIONS FOR SCRAPPING - OUR ENVIRONMENTAL PROTECTION POLICY

Our products are usually packaged using recyclable non-polluting materials which are not harmful to the environment. We would ask that users do their part by disposing of the packaging in a suitable manner. Contact your dealer or relevant local authority for details of your nearest collection, recycling and disposal centres.

Never dump all or part of the packaging in the environment. Packaging components, in particular plastic bags, present a suffocation hazard for children.

You should also dispose of your old appliance responsibly.

Important: take the appliance to your local organisation authorised to collect appliances for scrapping. Correct disposal allows intelligent recovery of valuable materials.

Before scrapping your appliance, it is important to remove the door and leave any shelves in their normal position, to ensure that children cannot become inadvertently trapped inside while playing.

You should also disable the power supply, removing the cord and plug.

SOMMAIRE

Informations sur la sécurité	2
Caractéristiques techniques	5
Nettoyage	7
Ustensiles de cuisine guide d'utilisation de la vaisselle	9
Matériaux appropriés aux fours à micro-ondes	9
Matériaux interdits pour les fours à micro-ondes	10
Conseils pour la cuisson aux micro-ondes;respectez les recommandations suivantes	10
Pour la cuisson aux micro-ondes... N'oubliez jamais que	11
Vue détaillée	12
Installation du plateau tournant	12
Installation et branchement	13
Dessin dimensions	17
Instructions d'utilisation	18
1. Réglage de l'horloge	18
2. Cuisson aux micro-ondes microwave	20
3. Cuisson au grill ou cuisson combinée	21
4. Démarrage rapide	23
5. Décongélation en fonction du poids	24
6. Décongélation en fonction du temps	24
7. Menu automatique	25
8. Cuisson en plusieurs phases	27
9. Affichage d'informations	28
10. Fonction verrouillage de sécurité pour les enfants	28
11. Dépannage	29
Service après-vente	30

Nous vous conseillons vivement de lire attentivement cette notice avant d'utiliser votre four à micro-ondes et de la conserver afin de pouvoir la consulter à tout moment. Respectez les instructions afin de conserver longtemps votre four à micro-ondes dans de bonnes conditions.

CONSERVEZ CETTE NOTICE DANS UN ENDROIT SÛR

INFORMATIONS SUR LA SÉCURITÉ

Veillez lire attentivement le manuel d'utilisation et les informations sur la sécurité avant d'utiliser le four.

Conservez ce manuel pour référence ultérieure.

Le fabricant ne peut être tenu pour responsable des dommages consécutifs à une mauvaise installation ou à une utilisation incorrecte, non conforme ou abusive de l'appareil.

La sécurité électrique du four n'est garantie que s'il est branché à un système de mise à la terre conformément aux réglementations en vigueur.

Pour assurer un fonctionnement efficace et sûr de cet appareil électrique :

- Contacter uniquement les centres de maintenance agréés.
- Ne pas modifier les fonctionnalités de l'appareil.

Cet appareil peut être utilisé par des enfants âgés de plus de 8 ans et des personnes ayant des capacités physiques, sensorielles ou mentales réduites ou un manque d'expérience et de connaissances, si elles sont surveillées ou formées à l'utilisation de l'appareil, d'une manière sûre et si elles comprennent les risques impliqués. Ne laissez pas les enfants jouer avec l'appareil. Le nettoyage et la maintenance par l'utilisateur ne doivent pas être effectués par des enfants sans surveillance.

Cet appareil n'est pas un jouet.

Ne pas laisser les enfants sans surveillance à proximité de l'appareil.

Ne pas autoriser les enfants à toucher à l'appareil ou à ses commandes pendant l'utilisation et immédiatement après.

ATTENTION : afin d'éviter un risque dû à une réinitialisation erronée du thermorupteur, cet appareil ne doit pas être alimenté via un appareil de connexion externe, comme un minuteur ou bien connecté à un circuit régulièrement mis en et hors service par la société d'approvisionnement en électricité.

S'assurer que l'appareil est installé de manière à permettre son débranchement de l'alimentation électrique, avec une distance d'ouverture des contacts garantissant une déconnexion complète dans les conditions de surtension de catégorie III. Les moyens de déconnexion doivent être incorporés dans le câblage fixe conformément aux règles de câblage.

Utiliser uniquement la sonde de température recommandée pour ce four.

N'installez pas l'appareil derrière une porte décorative afin d'éviter toute surchauffe.

Risque de brûlures !

L'appareil chauffe pendant son utilisation. Faire attention à ne pas toucher les éléments chauffants dans le four.

Les enfants de moins de 8 ans doivent être tenus à l'écart de l'appareil, à moins d'être sous surveillance constante.

Risque de brûlures !

L'extrémité de la poignée peut être brûlante à cause de l'air chaud évacué.

Toujours s'assurer que les boutons de commande sont en position OFF (éteinte) quand le four n'est pas en cours d'utilisation.

ATTENTION : s'assurer que l'appareil est hors tension avant de remplacer l'ampoule pour éviter tout risque d'électrocution.

Ne pas utiliser de détergents abrasifs ou raclettes métalliques pour nettoyer la vitre de la porte du four / la vitre des couvercles à charnière de la plaque (le cas échéant), car cela risquerait de rayer la surface et causer la dégradation du verre.

Ne pas utiliser de nettoyeurs à vapeur ni de jets d'eau directs.

Si le câble d'alimentation est endommagé, il doit être remplacé par le fabricant, son technicien agréé ou toute autre personne ayant une qualification semblable afin d'éviter tout risque.

Caractéristiques techniques

Fréquence des micro-ondes :	2450 MHz
Tension nominale :	230 V ~ 50 Hz
Puissance d'entrée nominale (micro-ondes) :	1 450 W
Puissance de sortie nominale (micro-ondes) :	900 W
Puissance d'entrée nominale (grill) :	1 000 W
Capacité du four :	25 litres
Diamètre du plateau tournant :	Ø315 mm
Dimensions extérieures :	595x398x388mm
Dimensions intérieures :	368x328x206mm
Poids net :	18.5 kg
Longueur du cordon :	1000 mm

CONSOMMATION D'ÉLECTRICITÉ

Informations sur le produit concernant la consommation d'électricité et le temps maximum pour atteindre le mode de faible consommation applicable.

Mode veille

0,8 W

Temps maximum nécessaire pour que le four à micro-ondes atteigne automatiquement le mode ou l'état de faible consommation applicable.

20 minutes

- Placez la surface arrière de l'appareil contre une paroi.

Avertissement ! N'utilisez pas le four si :

- la porte n'est pas fermée correctement ;
- les charnières de la porte sont endommagées ;
- les surfaces de contact entre la porte et la partie avant du four sont endommagées ;
- la vitre de la porte est endommagée ;
- de nombreux arcs électriques se forment à l'intérieur du four même en l'absence d'objets métalliques ;

Vous pourrez **réutiliser le four uniquement** après qu'il aura été réparé par un technicien du service après-vente.

- N'allumez pas le four **sans** le support tournant, la bague tournante et si le plateau n'est pas installé correctement ;
- **N'allumez jamais le four à micro-ondes lorsqu'il est vide**; lorsqu'il est vide, le four pourrait être sujet à une surcharge électrique, ce qui risque de l'endommager sérieusement ;
- Ne couvrez pas et ne bouchez pas les **fentes d'aération** ;
- avant de mettre un récipient dans le four à micro-ondes, assurez-vous qu'il est en matériau approprié (consultez le paragraphe correspondant) ;
- **Ne retirez pas la plaque en « mica » sur le côté droit du four !** Cette plaque bloque les graisses et les projections qui risquent d'endommager le générateur du four.
- N'introduisez aucun **objet inflammable** dans le four car il pourrait brûler dès que vous allumez l'appareil.
- N'utilisez pas le four comme **espace de rangement**.
- N'utilisez pas le four pour **frire** car il est impossible de régler la température de l'huile chauffée par les micro-ondes.
- **Pour éviter de vous brûler**, saisissez les plats et les récipients et ne touchez le four qu'avec des gants pour four.
- **Ne vous appuyez pas sur la porte ouverte du four**. Vous risqueriez d'endommager les charnières de la porte.

NETTOYAGE :

- Avertissement! Nettoyez régulièrement votre four à micro-ondes. Éliminez toute trace d'aliments (consultez le paragraphe Nettoyage du four). Un nettoyage insuffisant de l'appareil peut endommager la surface du four, **ce qui diminue sa durée de vie et peut s'avérer dangereux.**
- Les surfaces de contact de la porte (le cadre et la face interne de la porte) doivent toujours être parfaitement propres pour garantir le fonctionnement correct du four.
- N'utilisez en aucun cas des nettoyants abrasifs ou des racloirs métalliques pour nettoyer le four ou la vitre, car ils seraient susceptibles de rayer la surface et de provoquer la rupture du verre.
- Astuce de nettoyage : pour un nettoyage facilité des parois de la cavité du four avec lesquelles les aliments cuits peuvent être en contact : Placez un demi-citron dans un bol, ajoutez 300 ml d'eau et chauffez le tout pendant 10 minutes à puissance maximale de micro-ondes. Essuyez le four à l'aide d'un chiffon doux sec.

Pour éviter tout accident, branchez l'appareil à la terre.

DANGER

Ne démontez pas l'appareil.

Risque de choc électrique

Le contact avec certains composants internes de l'appareil peut causer des blessures graves ou être mortel.

AVERTISSEMENT

Risque d'accident

Il est dangereux pour toute personne non qualifiée d'effectuer des opérations d'entretien ou des réparations nécessitant le retrait du cache protégeant de l'exposition aux micro-ondes.

ATTENTION

Risque de choc électrique

L'utilisation non conforme de la mise à la terre peut entraîner un choc électrique.

Ne branchez pas l'appareil à une prise avant de l'avoir correctement installé et mis à la terre.

NETTOYAGE

Assurez-vous d'avoir débranché l'appareil avant de procéder à son nettoyage.

1. Après utilisation, nettoyez l'intérieur du four à l'aide d'un chiffon légèrement humide.
2. Nettoyez les accessoires avec de l'eau savonneuse, comme d'habitude.
3. Nettoyez le cadre de la porte et le joint ainsi que les pièces avoisinantes à l'aide d'un chiffon humide lorsqu'ils sont sales.

Fiche à 2 bornes rondes

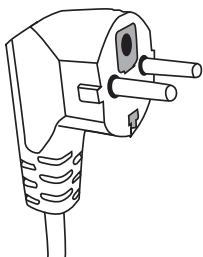

Cet appareil est équipé d'un câble avec une ligne de terre et une fiche à contact de protection. Cet appareil doit être raccordé à une prise de terre. En cas de court-circuit de nature électrique, la mise à la terre réduit le risque de choc électrique en déviant le courant électrique.

Si nécessaire, utilisez un kit contenant un cordon d'alimentation plus long ou une rallonge :

1. assurez-vous que la section du cordon long faisant partie du kit ou de la rallonge est supérieure ou égale à celle du cordon d'origine.
2. L rallonge doit avoir 3 brins pour assurer la mise à la terre.
3. Installez le cordon long de sorte qu'il ne pende pas du plan sur lequel repose l'appareil pour éviter que ce dernier ne tombe au cas où quelqu'un trébucherait dans le cordon ou un enfant tirerait dessus.

USTENSILES de cuisine GUIDE D'UTILISATION DE LA VAISSELLE

Certains ustensiles non métalliques ne peuvent pas être utilisés dans un four à micro-ondes. En cas de doute, vous pouvez faire un essai en procédant de la façon suivante.

Test ustensile :

1. Versez 1 tasse d'eau froide (250 ml) dans un récipient pouvant être utilisé dans un four à micro-ondes et posez dedans l'ustensile que vous voulez tester.
2. Programmez une cuisson d'1 minute à la puissance maximum.
3. Touchez l'ustensile avec précaution. Si l'ustensile est chaud, ne l'utilisez pas dans le four à micro-ondes.
4. Ne laissez pas l'ustensile plus d'1 minute dans le four.

Matériaux appropriés aux fours à micro-ondes.

Attention : consultez toujours les instructions du fabricant.

Ustensiles	Remarques
Plat à brunir (accessoire)	Le fond du plat à brunir doit se trouver à 5 mm au moins (3/16 pouces) au-dessus du plateau tournant. Une utilisation incorrecte peut casser le plateau tournant.
Vaisselle	Uniquement si elle est adaptée à la cuisson aux micro-ondes. Suivez les instructions du fabricant. N'utilisez pas de vaisselle ébréchée ou fendillée.
Bocaux en verre	Ôtez toujours le couvercle. Utilisez-les uniquement pour chauffer les aliments de sorte que leur contenu reste tiède. La plupart des pots ou bocaux en verre ne résistent pas à la chaleur et risquent de se casser.
Vaisselle en verre	Uniquement si elle est adaptée à la cuisson au four et supporte la chaleur. Assurez-vous qu'il n'y ait aucune pièce métallique. N'utilisez pas de vaisselle ébréchée ou fendillée.
Sachets pour la cuisson au four	N'utilisez pas d'attaches métalliques pour fermer les sachets. Faites des trous pour permettre à la vapeur de se dégager.
Assiettes et gobelets en papier	Utilisez-les uniquement pour cuire/chauffer rapidement. Ne laissez pas le four sans surveillance durant la cuisson.
Serviettes en papier	Vous pouvez les utiliser pour réchauffer des aliments et pour absorber l'huile ou la graisse. Utilisez-les uniquement pour un passage rapide au four et surveillez la cuisson.
Papier pour cuisson au four	Utilisez-le comme protection pour empêcher les projections ou pour recouvrir la cuisson à la vapeur.
Objets en plastique	Suivez les instructions du fabricant. Ces objets doivent porter l'étiquette « matériau convenant aux micro-ondes ». Certains récipients en plastique se ramollissent lorsque les aliments qu'ils contiennent sont chauds. Percez les « sachets d'ébullition » et les sachets en plastique à fermeture hermétique, conformément aux instructions sur l'emballage.

Ustensiles	Remarques
Film plastique	Sert à couvrir les aliments pour éviter que l'humidité résiduelle ne s'évapore durant la cuisson. Assurez-vous que le film n'entre pas en contact avec les aliments.
Papier paraffiné	S'utilise pour éviter les projections et pour conserver l'humidité.

Matériaux interdits pour les fours à micro-ondes

Ustensiles	Remarques
Récipient en aluminium	Peut provoquer un arc électrique. Versez les aliments dans un récipient convenant à la cuisson aux micro-ondes.
Carton alimentaire avec poignée métallique	Peut provoquer un arc électrique. Versez les aliments dans un récipient convenant à la cuisson aux micro-ondes.
Récipients en métal ou avec des pièces métalliques	Le métal protège les aliments contre les micro-ondes. Les parties métalliques peuvent provoquer un arc électrique.
Attaches métalliques	Elles peuvent provoquer un arc électrique, ce qui risque de déclencher un incendie dans le four.
Sachets en papier	Ils pourraient déclencher un incendie dans le four.
Mousse synthétique	Lorsque la température est élevée, les récipients en mousse synthétique peuvent fondre ou contaminer le liquide qu'ils contiennent.
Bois	Après être passé au four à micro-ondes, le bois sèche et risque de se casser ou de se fendiller.

Conseils pour la cuisson aux micro-ondes ; respectez les recommandations suivantes :

- Avant de chauffer ou de faire cuire des aliments avec une peau (pommes, tomates, pommes de terre, saucisses), percez-les pour qu'ils ne brûlent pas. Coupez les différents aliments en morceaux avant de les préparer.
- Avant d'utiliser un récipient ou un plat, assurez-vous qu'il fait partie de la liste des récipients autorisés pour la cuisson aux micro-ondes (consultez le paragraphe sur les ustensiles de cuisine).
- Durant la cuisson d'aliments peu humides (décongélation du pain, préparation de popcorn, etc.), l'évaporation est très rapide.
Le four se comportera comme s'il était vide, ce qui risque de brûler les aliments. Ceci pourrait endommager le four et le récipient utilisé. Nous vous conseillons de programmer le temps strictement nécessaire et de contrôler attentivement la cuisson.
- Ne chauffez pas de grandes quantités d'huile dans le four à micro-ondes (pour une friture par exemple).
- Sortez les aliments pré-cuits de leur emballage car celui-ci risque de ne pas être résistant à la chaleur. Suivez les instructions sur l'emballage.
- Si vous utilisez plusieurs récipients - par exemple des gobelets - posez-les à la même distance les uns des autres sur le plateau tournant.
- Ne fermez pas les sachets en plastique avec des attaches en métal. Utilisez des attaches en plastique. Percez plusieurs trous dans les sachets de sorte que la vapeur puisse s'échapper facilement.
- Durant la cuisson, la vapeur pourrait se déposer sur la vitre de la porte puis s'écouler en fin de cuisson. Cette situation est normale et pourrait se présenter également lorsque la température ambiante est basse. Cette situation n'a aucune influence sur le fonctionnement et la sécurité du four. En fin de cuisson, éliminez l'eau due à la condensation.
- Pour chauffer des liquides, utilisez des récipients avec une ouverture large de sorte que la vapeur puisse s'échapper facilement.

Préparez les aliments en respectant les instructions, les temps de cuisson et les puissances indiqués dans les tableaux de cuisson pour le mode automatique. Les valeurs sont approximatives

et peuvent varier en fonction du niveau de préparation du plat, de la température, de l'humidité et du type d'aliment. Nous vous conseillons de régler les temps de cuisson et les niveaux de puissance au cas par cas. Il pourrait s'avérer nécessaire d'augmenter ou de diminuer les temps de cuisson et les niveaux de puissance en fonction des caractéristiques de chaque aliment.

Pour la cuisson aux micro-ondes... n'oubliez jamais que :

1. Plus la température est basse, plus le temps de cuisson sera long.
2. Les aliments très liquides chauffent plus rapidement.
3. La cuisson résultera plus régulière si l'aliment sera distribué de façon uniforme sur le plateau tournant. Si vous placez les aliments plus consistants sur l'extérieur du plateau et les aliments moins consistants vers le milieu, vous pourrez chauffer plusieurs types d'aliments simultanément.
4. Vous pouvez ouvrir la porte du four à tout moment. Le four s'arrêtera automatiquement dès que vous ouvrirez la porte. Le four se remettra en marche uniquement après avoir refermé la porte et appuyé sur le bouton d'allumage.
5. Les aliments enfermés dans un récipient cuisent plus vite et conservent mieux leurs propriétés. Les couvercles utilisés doivent permettre aux micro-ondes de passer et présenter de petits orifices pour que la vapeur puisse s'échapper.

VUE DÉTAILLÉE

Nomenclature des composants du four et de ses accessoires

Sortez le four du carton puis sortez tous les accessoires qu'il renferme. Le four est livré avec les accessoires suivants :

Plateau de cuisson

D

Ensemble bague/plateau tournant

C

Manuel d'instructions

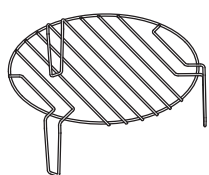
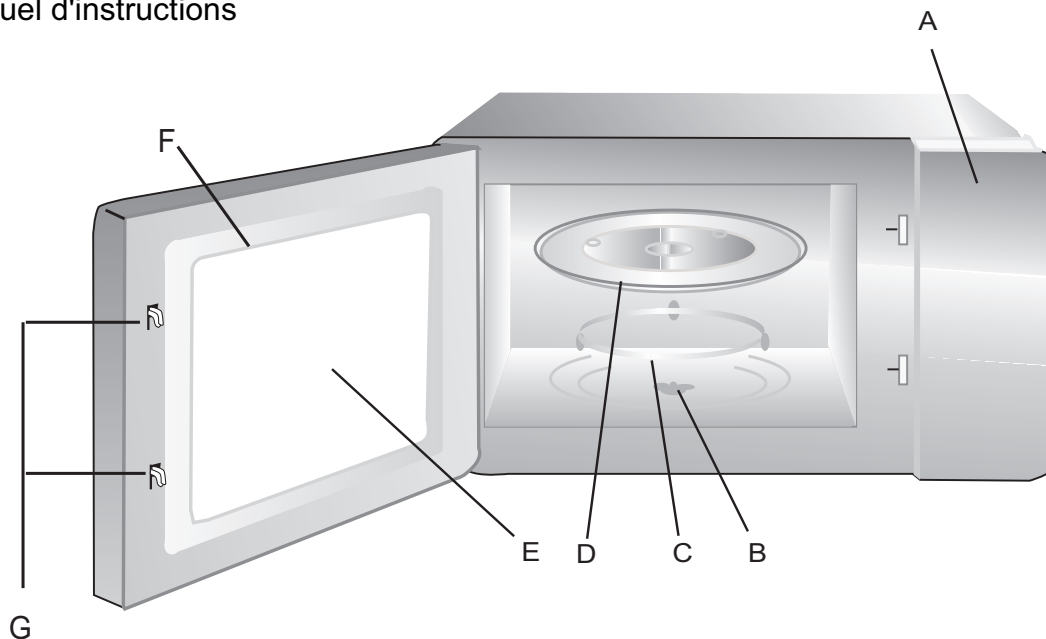

Support pour grill

- A) Bandeau de commande
- B) Arbre du plateau tournant
- C) Ensemble bague d'entraînement du plateau tournant
- D) Plateau de cuisson
- E) Vitre de contrôle
- F) Porte complète
- G) Système de verrouillage de sécurité

Installation du plateau tournant

Disque (partie inférieure)

Plateau de cuisson

Axe de rotation du plateau tournant

Ensemble bague d'entraînement du plateau tournant

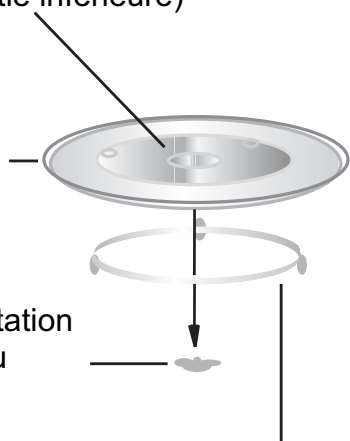

Ne placez jamais le plateau de cuisson à l'envers. Faites de sorte que le mouvement du plateau de cuisson ne soit jamais gêné.

Durant la cuisson, utilisez toujours le plateau de cuisson et le groupe complet bague/plateau tournant.

Pour la cuisson, placez tous les aliments et les récipients sur le plateau de cuisson.

Si le plateau de cuisson et le groupe d'entraînement du plateau tournant se fend ou se casse, contactez le service après-vente le plus proche de chez vous.

Installation et branchement

1. Cet appareil a été conçu exclusivement pour être utilisé comme électroménager.
2. Ce four est un modèle encastrable.
3. Respectez les instructions spéciales pour l'installation.
4. Cet appareil peut être installé dans un placard en matériau résistant à la chaleur, mural, d'une largeur de 60 cm (profondeur minimum 55 cm et à au moins 85 cm du sol).
5. L'appareil est doté d'une fiche à brancher sur une prise correctement installée et mise à la terre.
6. La tension du réseau doit correspondre à la tension indiquée sur la plaquette signalétique de l'appareil.
7. Les opérations d'installation de la prise et de remplacement du cordon sont réservées à un électricien spécialisé. Si vous ne pourrez plus accéder à la fiche après l'installation, prévoyez un dispositif de coupure omnipolaire avec ouverture minimum des contacts de 3 mm en amont de l'appareil.
8. Il est interdit d'utiliser des adaptateurs, des sabots et des rallonges. Toute surcharge pourrait provoquer un incendie.

La surface accessible
peut devenir très chaude
en cours d'utilisation.



Manuel d'installation

Merci de lire attentivement le manuel avant l'installation

Merci de noter

Connection électrique

Le four est équipé d'une prise et doit être connecté à une prise terre adaptée.

Conformément à la réglementation, la prise doit être installée et le câble de connection doit être remplacé seulement par un électricien qualifié.

Si la prise n'est pas accessible après l'installation le commutateur doit être accessible sur le côté de l'installation avec un espace de 3mm.

Il n'est pas recommandé d'avoir une cloison derrière l'appareil.

La hauteur d'installation minimale est 85cm.

Ne couvrez pas les fentes de ventilation et les zones de prise d'air.

A.Meuble d'encastrement

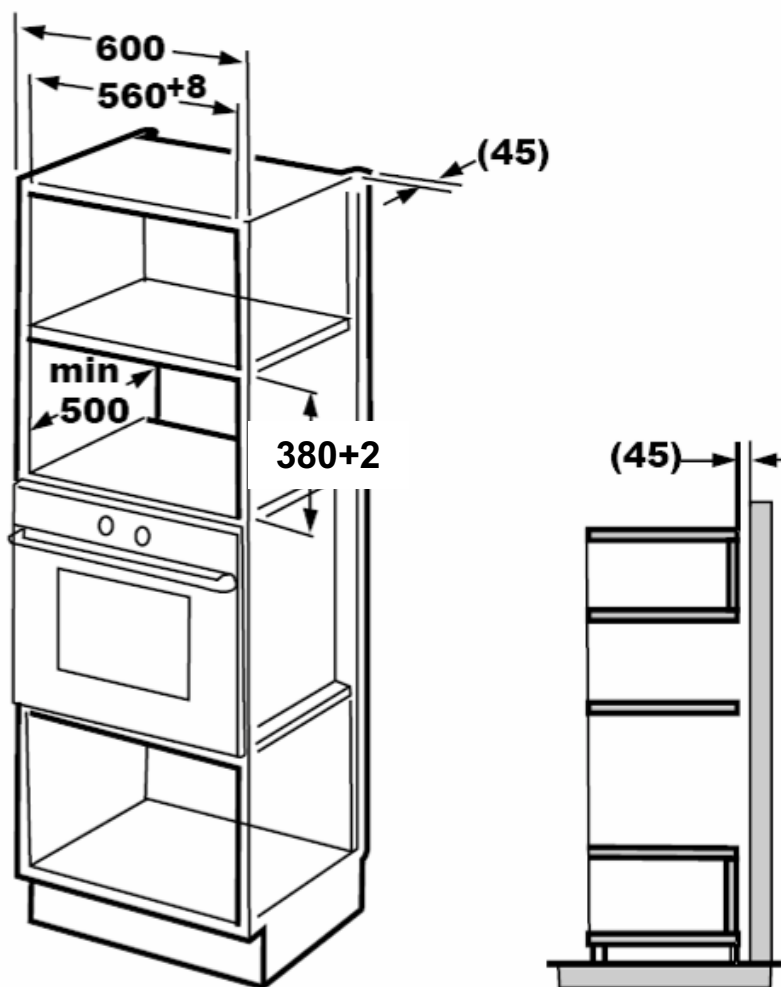

B Préparation du meuble

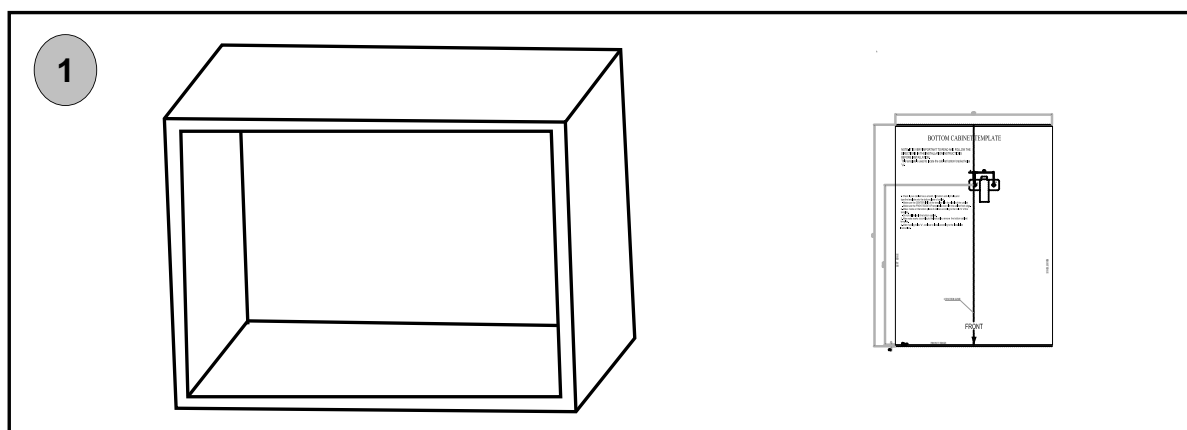

1 .Mettre le gabarit sur le bas de la niche du meuble en faisant en sorte que la ligne du gabarit soit centrée et coïncide avec le centre du bas de la niche.

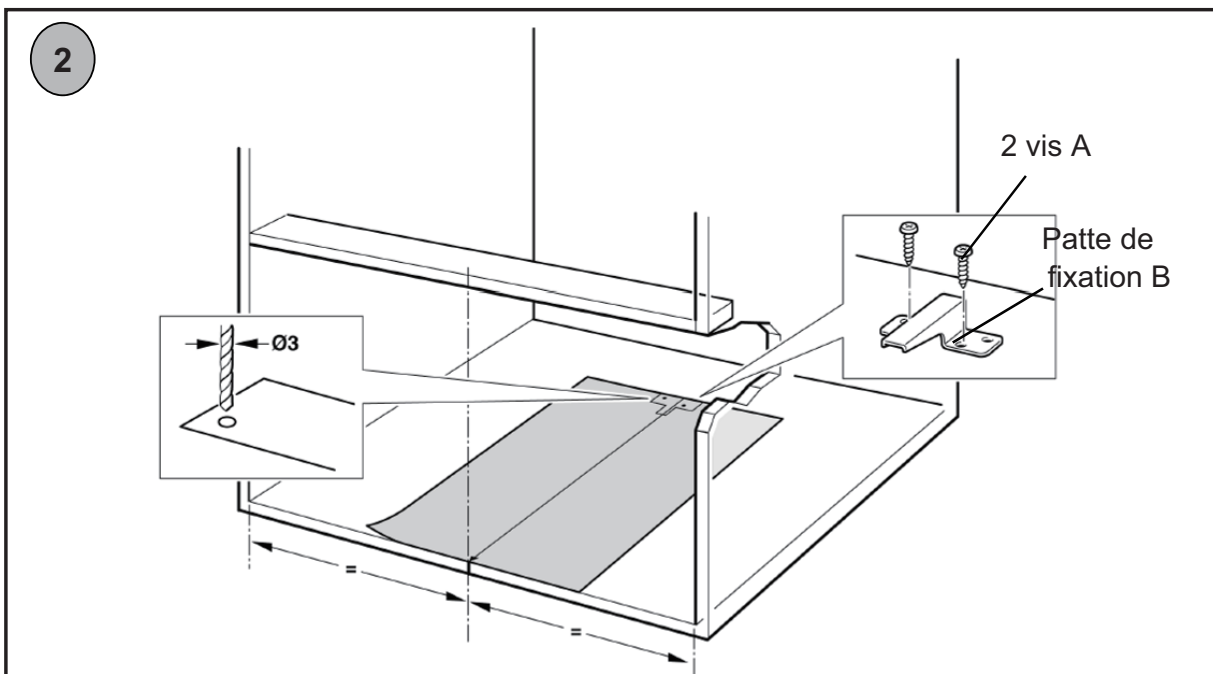

2. Fixer la patte de fixation B avec les deux vis A et enlever le gabarit installé précédemment.

C. Installer le four

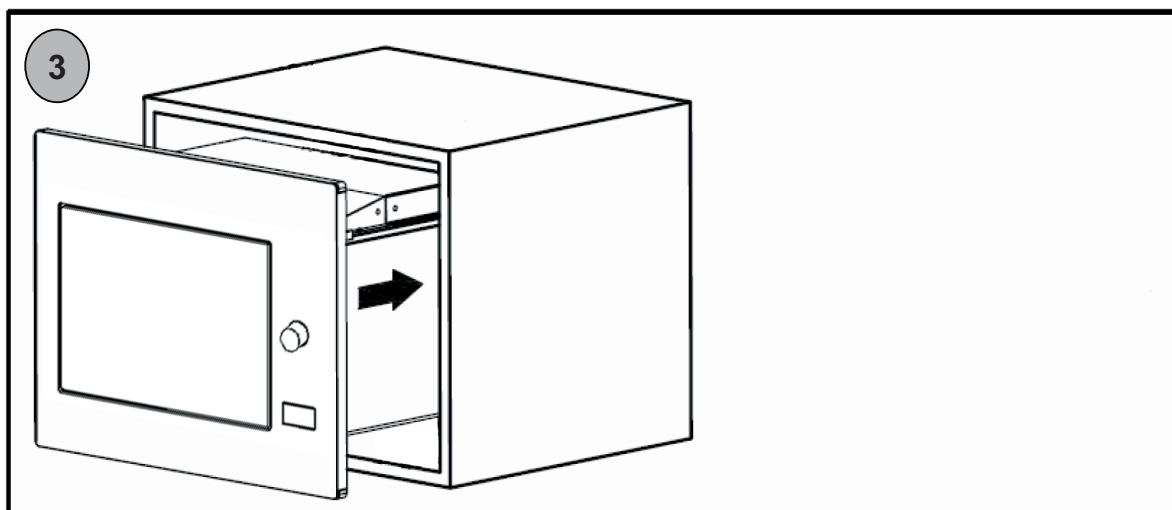

3. Installer le four dans la niche.

- Ne pas coincer ou plier le câble d'alimentation.

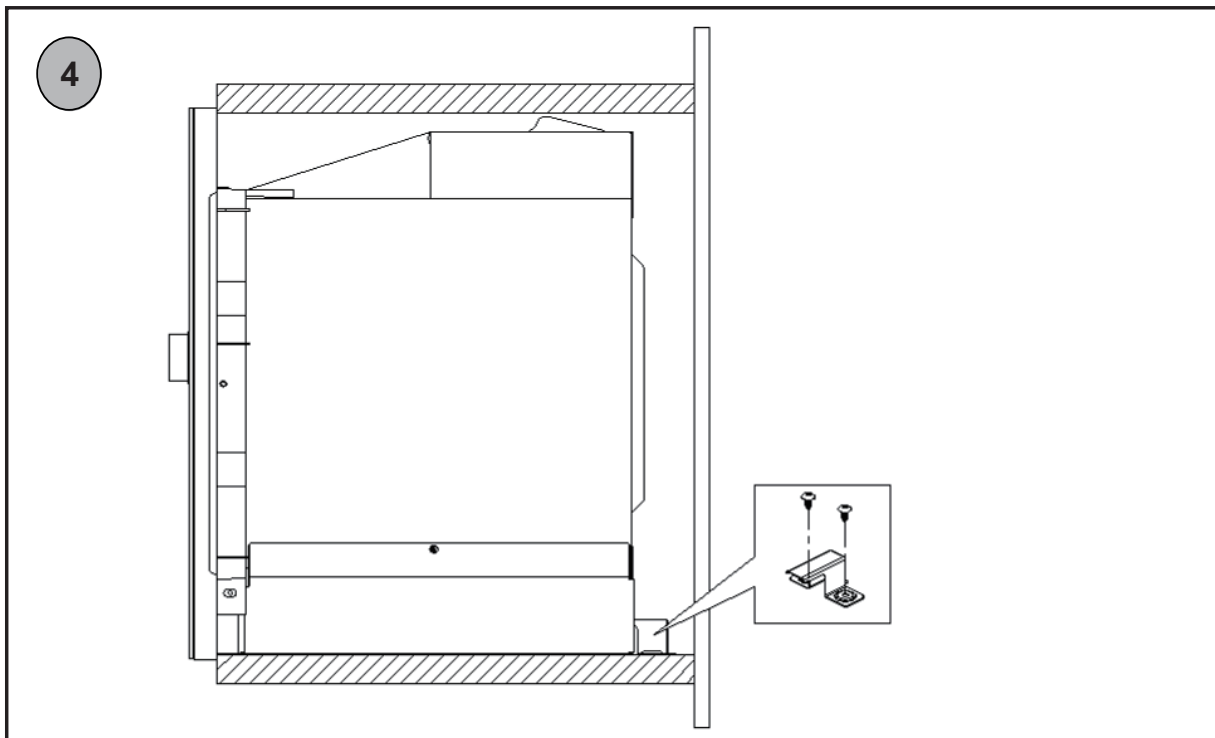

4. La patte de fixation B est installée contre la paroi arrière du four

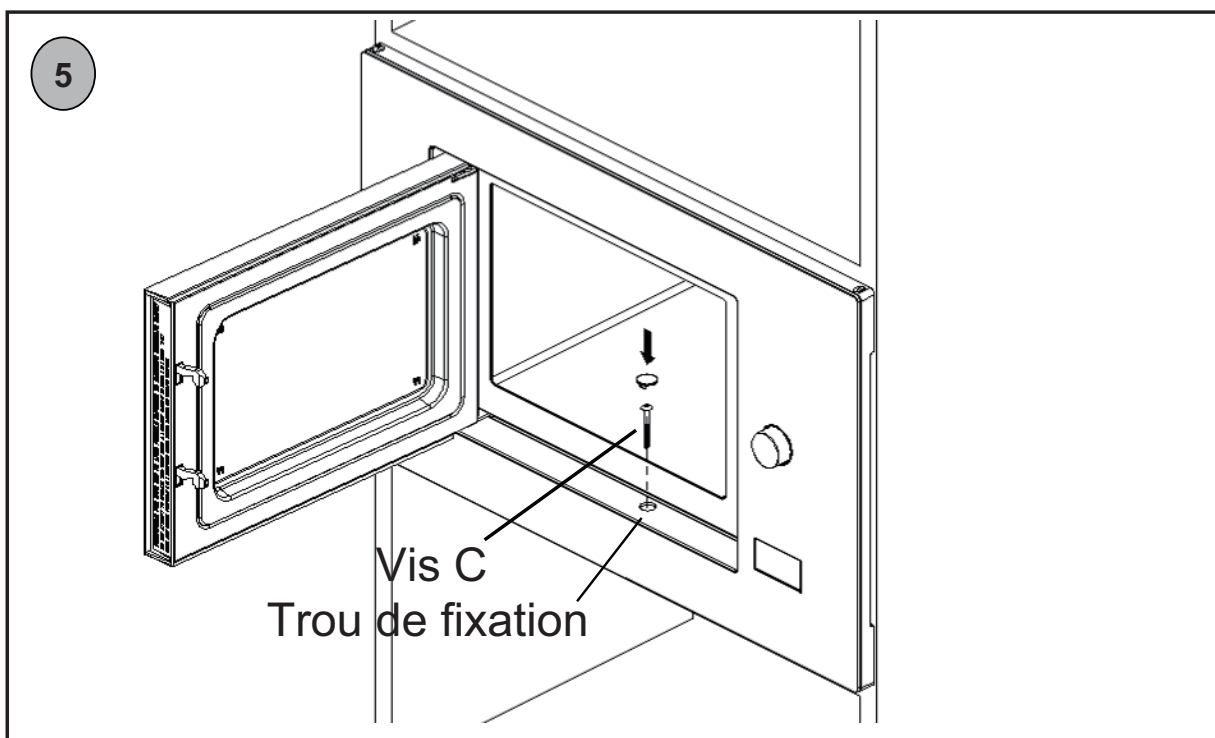

5. Ouvrir la porte, fixer le four au meuble avec la Vis C par le trou de fixation. Puis mettre le cache plastique sur le trou de fixation.

DESSIN DIMENSIONS

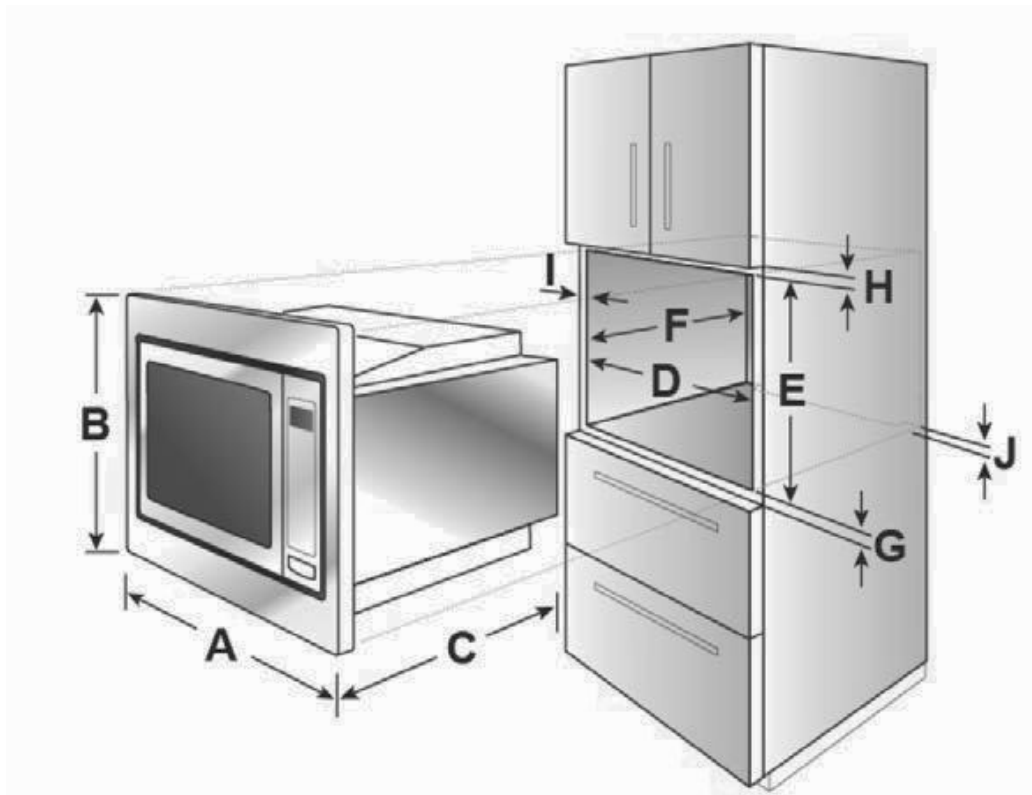

A	595mm
B	388mm
C	398mm
D	560mm
E	380mm
F	Min 500mm
G	10mm
H	10mm
I	20mm
J	45mm

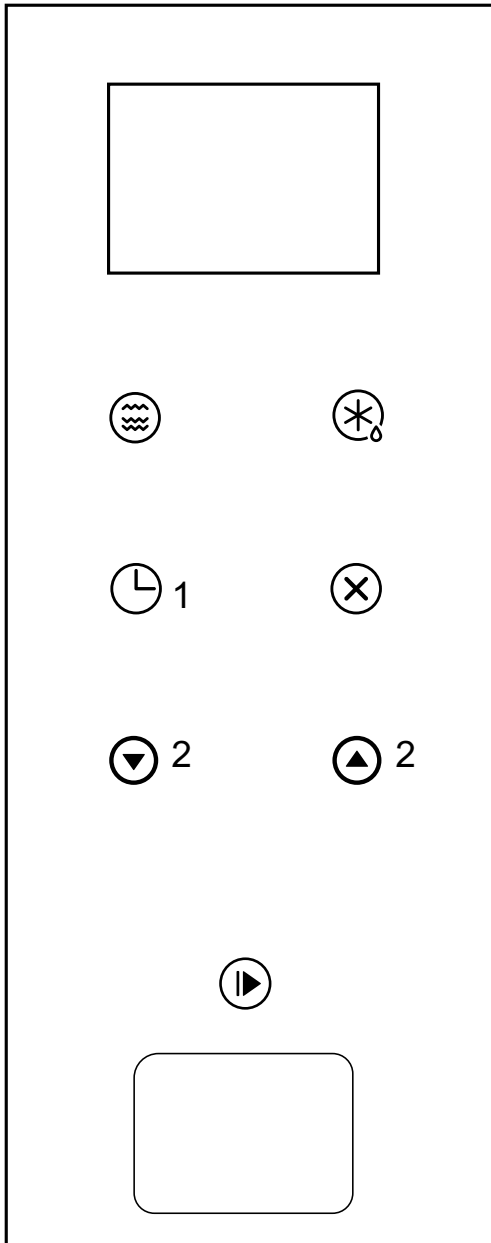

Instructions d'utilisation



-  Micro/
Grill/Combi.
-  Weight/
Time Defrost
-  Kitchen Timer
/Clock
-  Stop/Clear
-  Start/
+30Sec./Confirm

1. Réglage de l'horloge

Lorsque le four à micro-ondes est branché, l'afficheur à LED visualise « 0:00 » et le signal sonore retentit.

1. Appuyez deux fois sur «  » (Minuterie cuisson/Horloge) pour sélectionner la fonction de réglage de l'horloge ; les chiffres indiquant l'heure commencent à clignoter.
2. Appuyez sur l'un des boutons **2** pour régler l'heure ; assurez-vous que les chiffres sont compris entre 0 et 23.
3. Appuyez une fois sur «  » (Minuterie cuisson/Horloge) pour confirmer, les minutes commencent à clignoter.
4. Appuyez sur l'un des boutons **2** pour régler les minutes, assurez-vous que les chiffres sont compris entre 0 et 59.
5. Appuyez une fois sur «  » (Minuterie cuisson/Horloge) pour mettre fin au réglage de l'horloge. « : » commence à clignoter, l'heure s'affiche.

Remarque :

1. Si vous ne réglez pas l'horloge, l'heure ne s'affichera pas
2. Durant la procédure de réglage de l'horloge, appuyez sur «  » (Stop/RAZ) pour remettre automatiquement le four dans la situation précédente.

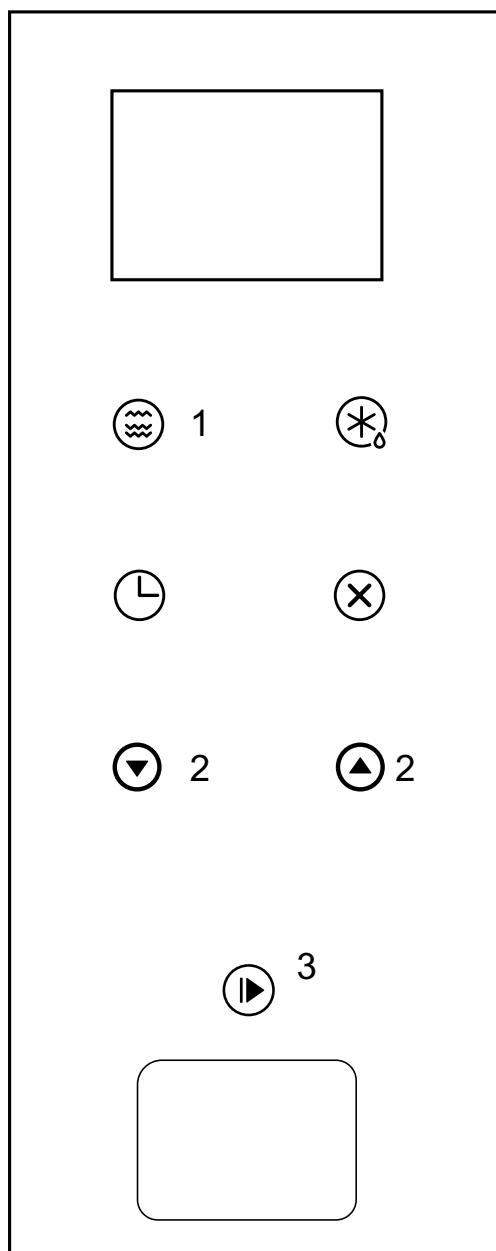

2. Cuisson aux micro-ondes MICROWAVE

1. Appuyez sur «  » (Micro-ondes), l'afficheur à LED visualise « P100 ».

2. Appuyez une deuxième fois sur le bouton **1** ou choisir l'un de boutons **2** pour sélectionner une puissance au choix : chaque fois que vous appuierez sur le bouton, vous afficherez l'un après l'autre « P100 », « P80 », « P50 », « P30 » ou « P10 ».

3. Appuyez ensuite sur «  » (Start+30Sec /Confirmer) **3** pour confirmer puis appuyez sur l'un des boutons **2** pour programmer les temps de cuisson pouvant aller de 0:05 à 95:00.

4. Appuyez sur «  » **3** pour commencer la cuisson.

Exemple : Pour utiliser 80% de la puissance du four et cuire en 20 minutes, actionnez le four de la façon suivante.

1. Appuyez une seule fois sur «  » (Micro-ondes), l'afficheur visualise « P100 ».

2. Appuyez une deuxième fois sur le bouton Microwave pour sélectionner 80% de la puissance du four à micro-ondes.

3. Appuyez sur «  » (Start+30Sec./Confirmer) pour confirmer, l'afficheur visualise « P 80 ».

4. Appuyez sur l'un des boutons **2** pour régler les temps de cuisson jusqu'à ce que l'afficheur visualise la valeur « 20:00 ».



5. Appuyez sur «  » (Start+30Sec./Confirmer) pour démarrer la cuisson.

VALEURS EN POURCENTAGE TOUCHE « Microwave » (Micro-ondes)

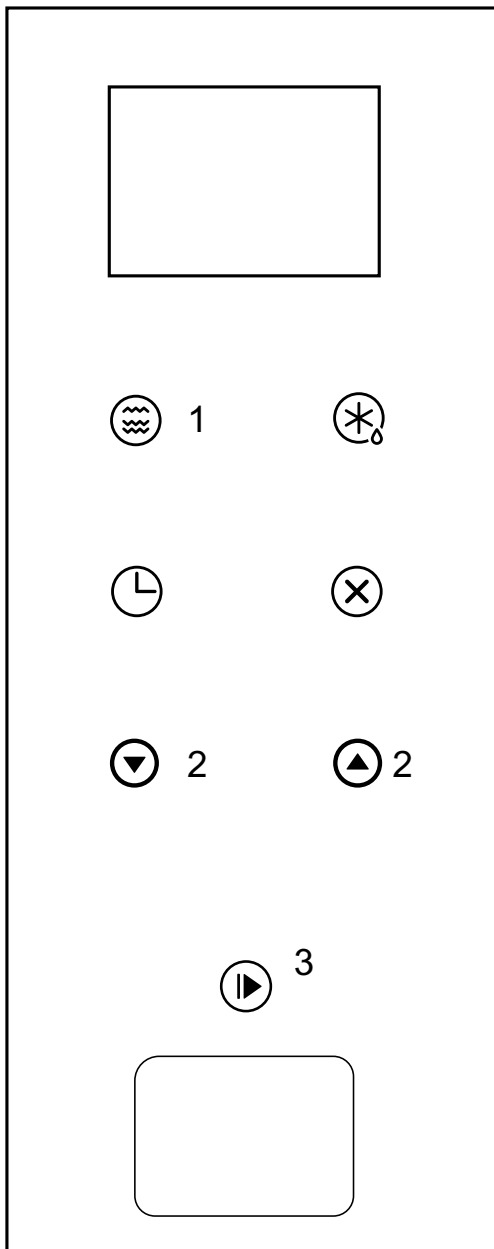
Afficheur	Puissance des micro-ondes
P100	100% - 900 WATT
P80	80% - 720 WATT
P50	50% - 450 WATT
P30	30% - 270 W
P10	10% - 90 W



3. Cuisson au Grill ou Cuisson Combinée

Appuyez plusieurs fois sur le bouton «  » « **1** », l'afficheur à LED visualise la lettre « G » ou « C-1 » ou « C-2 ». Vous pouvez également sélectionner G (grill) ou C-1 et C-2 (combi) en appuyant sur l'un des boutons **2**. Après avoir choisi le type de cuisson, appuyez sur «  » (Start+30Sec./Confirmer) **3** pour confirmer ; pour programmer le temps de cuisson, appuyez sur l'un des boutons **2** Temps programmable de 0:05 à 95:00. Appuyez à nouveau sur «  » (Start/+30 Sec./Confirmer) **3**, pour démarrer la cuisson.

Exemple : Pour utiliser 55% de la puissance du four à micro-ondes et 45% de la puissance du grill (C-1) pour une cuisson de 10 minutes, actionnez le four de la façon suivante.

1. Appuyez sept fois sur le bouton **1**  (Micro/Grill/Combinée) : l'afficheur visualise « C-1 ».

2. Appuyez sur «  » (Start+30Sec./Confirmer) pour confirmer : l'afficheur visualise « C-1 ».

3. Appuyez sur l'un des boutons **2** Temps programmable de 0:05 à 95:00. Pour faire avancer rapidement le temps de cuisson, gardez le doigt sur le bouton.

4. Appuyez sur «  » (Start+30Sec./Confirmer) pour démarrer la cuisson.

Instructions pour le clavier Grill/Combi (Grill/Combinée)

Afficheur	Puissance des micro-ondes	Puissance du grill
G	0%	100%
C-1	55%	45%
C-2	36%	64%



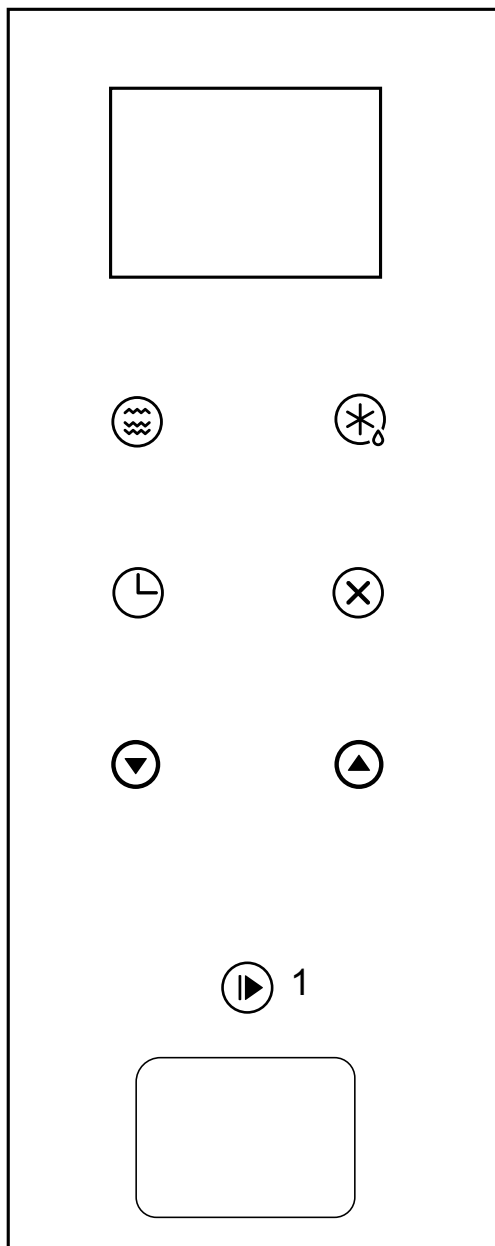

Remarque : lorsque le four atteint la moitié du temps de cuisson prévu pour le grill, un signal sonore d'avertissement retentit deux fois. Pour obtenir un résultat optimal avec ce type de cuisson, vous pouvez retourner les aliments à mi-cuisson. Refermez ensuite la porte et appuyez à nouveau sur «  » (Start+30Sec./Confirmer) pour reprendre la cuisson. Si vous ne modifiez rien, le four fonctionnera pour toute la durée programmée.



4. Démarrage rapide

1. Appuyez sur «  » (Start+30Sec./Confirmer) **1** pour démarrer la cuisson à 100% de la puissance ; appuyez plusieurs fois sur la touche pour augmenter le temps de cuisson de 30 secondes chaque fois, jusqu'à un maximum de 95 minutes.

Minuterie signal sonore (n'interrompt pas la cuisson)

1. Appuyez une fois sur «  » (Minuterie cuisson/Horloge : l'afficheur à LED visualise 00:00 et l'minuteur s'allume).
2. Appuyez sur l'un des boutons «   » pour saisir le temps correct. (Le temps de cuisson maximal est de 95 minutes).
3. Appuyez sur «  » (Start+30Sec /Confirmer) **1** pour confirmer la programmation, l'minuteur s'allume et clignote
4. Une fois le temps programmé terminé, l'minuteur s'éteint. Le signal sonore retentit 5 fois. Si l'horloge a été programmée (système 24 heures), la LED affiche l'heure.

Remarque : le format d'affichage de la minuterie est différent du format d'affichage de l'heure car il s'agit d'une véritable minuterie.

Interruption du cycle de cuisson

Vous pouvez interrompre la cuisson à tout moment en appuyant une fois sur la touche STOP/CLEAR et en ouvrant la porte du four. Dans les deux cas :

L'émission de micro-ondes cesse immédiatement.

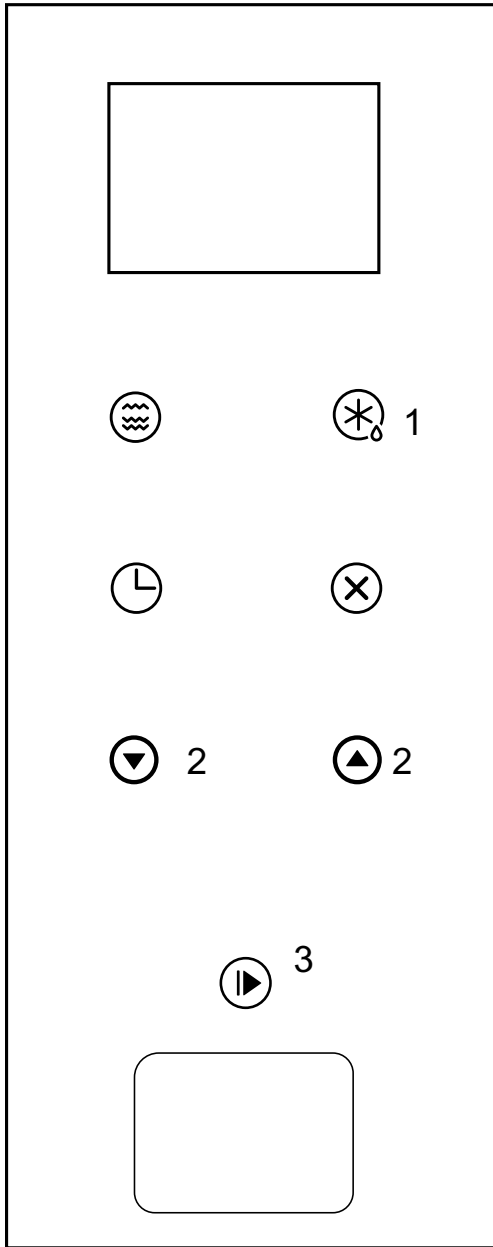

Pour relancer la cuisson, fermez la porte et appuyez sur la touche START.

Pour annuler la cuisson, appuyez une deuxième fois sur la touche STOP/CLEAR.



5. Décongélation en fonction du poids



1. Appuyez une seule fois sur «  » (Poids décongélation **1**), l'afficheur visualise « dEF1 ».

2. Appuyez sur l'un des boutons «   » **2** pour sélectionner le poids de l'aliment entre 100 et 2000 g.

3. Appuyez sur «  » (Start+30Sec./Confirmer **3**) pour démarrer la décongélation.

6. Décongélation en fonction du temps

1. Appuyez deux fois sur «  » (Temps décongélation **1**), l'afficheur visualise « dEF2 ».

2. Appuyez sur l'un des boutons «   » **2** pour sélectionner le temps de décongélation. Le temps maximum est de 95 minutes.

3. Appuyez sur «  » (Start+30Sec./Confirmer **3**) pour démarrer la décongélation.

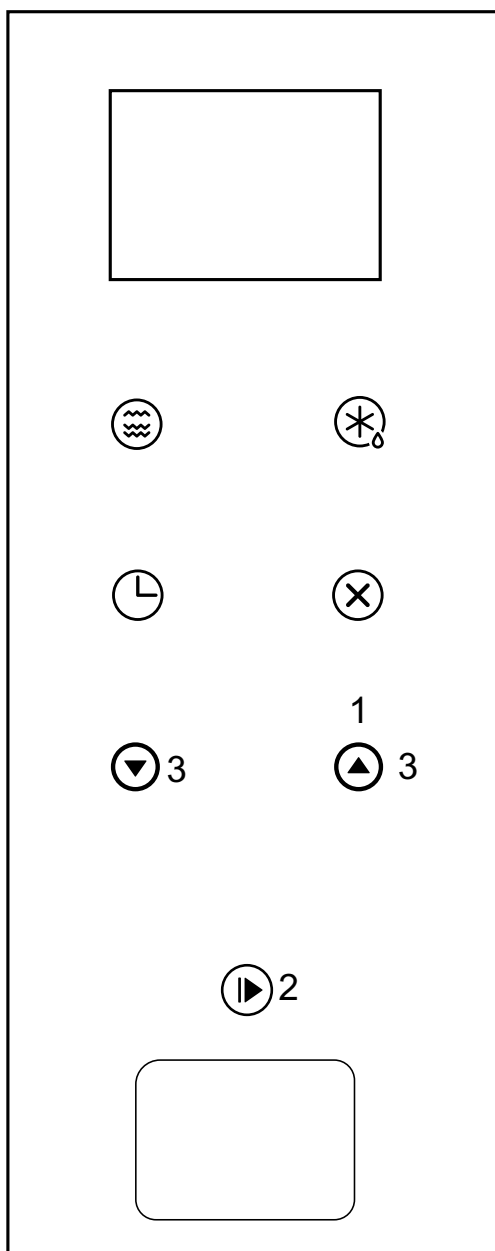

7. Menu Automatique

1. Appuyez sur le bouton **1** pour sélectionner le menu : les messages de « A-1 » à « A-8 » représentant pizza, viande, légumes, pâtes, pommes de terre, poisson, boissons et popcorn s'affichent.

2. Appuyez sur «  » (Start+30Sec./Confirmer **2**) pour confirmer.

3. Appuyez sur l'un des boutons **3** pour sélectionner le poids prédéfini en fonction du tableau du menu.

4. Appuyez sur «  » (Start+30Sec./Confirmer **2**) pour démarrer la cuisson.

Exemple : Si vous souhaitez utiliser l'option « **Auto Menu** » (Menu Automatique) pour cuire 350 g de poisson, procédez de la façon suivante.

1. Appuyez six fois sur le bouton **1**  jusqu'à ce que « A-6 » s'affiche.

2. Appuyez sur «  » (Start+30Sec./Confirmer **2**) pour confirmer.

3. Appuyez sur le bouton **3** pour sélectionner le poids du poisson que vous voulez cuire jusqu'à ce que la valeur « 350 » s'affiche.

4. Appuyez sur «  » (Start+30Sec./Confirmer **2**) pour démarrer la cuisson.

Tableau des aliments pour le MENU AUTOMATIQUE :

Menu	Poids	Afficheur
A-1 Pizza	200 g	200
	400 g	400
A-2 Viande	250 g	250
	350 g	350
	450 g	450
A-3 Légumes	200 g	200
	300 g	300
	400 g	400
A-4 Pâtes	50 g (avec 450 ml d'eau froide)	50
	100 g (avec 800 ml d'eau froide)	100
A-5 Pommes de terre	200 g	200
	400 g	400
	600 g	600
A-6 Poisson	250 g	250
	350 g	350
	450 g	450
A-7 Boissons chaudes	1 tasse (120 ml)	1
	2 tasses (240 ml)	2
	3 tasses (360 ml)	3
A-8 Popcorn	50 g	50
	100 g	100

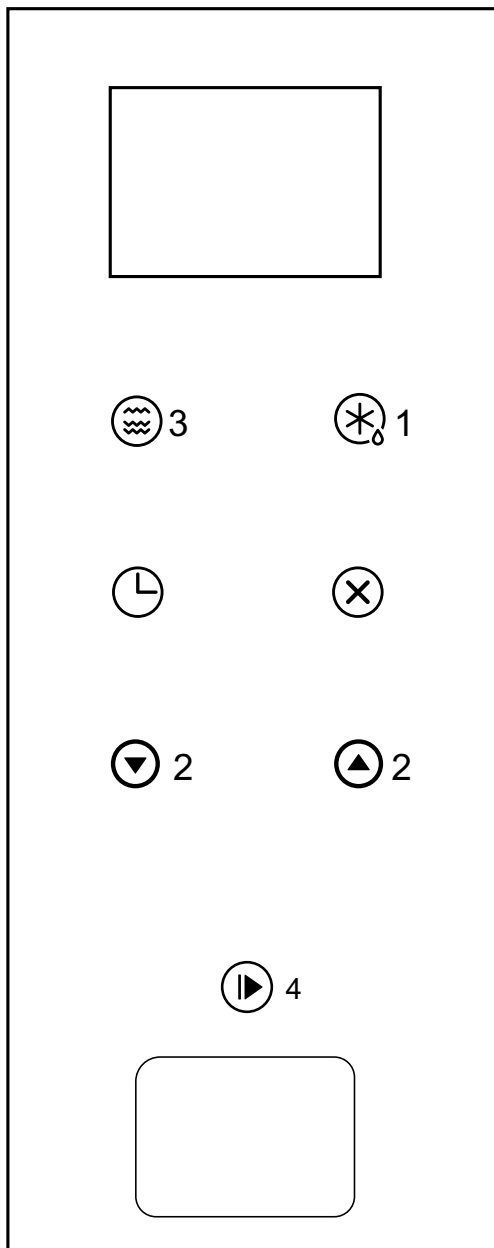

8. Cuisson en plusieurs phases

Programmer simultanément deux types de cuisson

Il est possible de programmer au moins 2 phases pour la cuisson. Si l'une des phases de cuisson est la décongélation, la faire passer en premier.

Les programmes disponibles sont les suivants :

MICRO-ONDES + GRILL/COMBI
 GRILL/COMBI+ MICRO-ONDES
 DÉCONGÉLATION/POIDS+ MICRO-ONDES
 DÉCONGÉLATION/TEMPS+MICRO-ONDES
 DÉCONGÉLATION/TEMPS+GRILL/COMBI
 AUTO-MENU ne peut pas être sélectionné pour la cuisson en plusieurs phases.

Exemple : Pour décongeler un aliment en 5 minutes et faire suivre la cuisson à 80% de la puissance du four à micro-ondes pendant 7 minutes, procédez de la façon suivante :

1. Appuyez deux fois sur «  » (Temps décongélation **1**), l'afficheur visualise « dEF2 ».

2. Appuyez sur l'un des boutons **2** pour sélectionner le temps de décongélation jusqu'à ce que s'affiche la valeur « 5:00 ».

3. Appuyez une seule fois sur «  » (Micro-ondes **3**), l'afficheur visualise « P100 ».

4. Appuyez une deuxième fois sur «  » (Micro-ondes **3**) ou tournez les boutons **2** pour sélectionner 80% de la puissance du four à micro-ondes.

5. Appuyez sur «  » (Start+30Sec./Confirmer **4**) pour confirmer, l'afficheur visualise « P 80 ».

6. Appuyez sur l'un des boutons **2** pour régler les temps de cuisson jusqu'à ce l'afficheur visualise la valeur « 7:00 ».

7. Appuyez sur «  » (Start+30Sec./Confirmer **4**) pour démarrer la cuisson : le signal sonore retentit une seule fois pour la première phase, indiquant ainsi le début du décompte du temps de décongélation ; le signal sonore retentira une deuxième fois dès que la deuxième phase de cuisson commencera. Une fois la cuisson terminée, le signal sonore retentit cinq fois.

9. Affichage d'informations

1. Pour la cuisson aux micro-ondes, la cuisson au grill et la cuisson combinée, appuyez sur «  » pour visualiser la puissance du four pendant 3 secondes. Au bout des 3 secondes, le four retourne à l'état précédent.

 2. Durant la cuisson, appuyez sur «  » (Minuterie /Horloge) pour afficher l'heure pendant 3 secondes.
-

10. Fonction verrouillage de sécurité pour les enfants

Verrouillage de sécurité : En condition d'attente, appuyez 3 secondes sur «  » (Stop/RAZ) : un long signal sonore retentit (bip) pour indiquer que le verrouillage de sécurité est validé : l'heure s'affiche, si elle a été réglée ; dans le cas contraire l'afficheur à LED visualisera « [: :] ».

Élimination du verrouillage de sécurité : Lorsque le verrouillage de sécurité est validé, appuyez 3 secondes sur «  » (Stop/RAZ) ; un long « bip » retentira pour signaler que le verrouillage a été désactivé.

11. Dépannage

Le four à micro-ondes brouille la réception de la télévision	La réception de la radio et de la télévision peut être brouillée lorsque le four à micro-ondes est en marche. Cela ressemble aux interférences émises par de petits appareils électriques tels que les mixeurs, les aspirateurs et les ventilateurs électriques. Il s'agit d'une situation normale.
Lumière faible dans le four	Lors de la cuisson aux micro-ondes à puissance réduite, la lumière est faible. Il s'agit d'une situation normale.
Accumulation de vapeur sur la porte. Lors de la cuisson, de la vapeur peut s'échapper des fentes de ventilation	Durant la cuisson, les aliments peuvent dégager de la vapeur. L'air chaud pourrait s'échapper des ouvertures de ventilation. Une partie de la vapeur peut également s'accumuler sur la porte du four. Il s'agit d'une situation normale.
Four allumé par erreur sans aliments.	Il est interdit d'allumer le four s'il ne contient pas d'aliments. Ceci est très dangereux.

Problème	Cause probable
Le four ne s'allume pas.	La fiche n'est pas branchée correctement. Vérifiez si le four est branché.
Le four ne chauffe pas.	La porte n'est pas fermée correctement. Assurez-vous qu'aucun corps étranger ne se trouve entre la porte et la partie avant du four proprement dit.
Le plateau de cuisson fait du bruit lorsque le four à micro-ondes est en marche	Le support du plateau et le fond du four sont encrassés.
Étincelles et crépitements dans le four (Arcs électriques)	Vous avez utilisé des récipients avec des décorations métalliques. Vous avez oublié une fourchette ou un autre ustensile en métal dans le four. Vous avez mis trop de papier d'aluminium dans le four. Vous avez mis une attache métallique à un sachet de cuisson.

Service après-vente

Si malgré nos conseils les problèmes persistent, veuillez vous adresser à un centre de Service après-vente en consultant la liste en annexe.

Ne faites jamais intervenir un technicien non agréé par Franke.

Indiquez :

- le type d'anomalie ;
- le modèle de l'appareil (Art.) ;
- le numéro de série (S.N.).

Ces informations figurent sur la plaque signalétique reproduite sur le certificat de garantie.

L'étiquette des données techniques, du numéro de série et de la marque est bien visible sur le four. N'enlevez jamais cette étiquette.



Conformément à la directive sur la mise au rebut des appareils électriques et électroniques (DEEE), les DEEE usagés doivent être éliminés dans un centre de tri. Au moment de la mise au rebut de votre four, **NE LE JETEZ PAS** dans les déchets domestiques. Veuillez le confier à un centre de tri pour dispositifs électriques et électroniques (DEEE).

CONSIGNES POUR LA MISE AU REBUT - NOTRE POLITIQUE DE SAUVEGARDE DE L'ENVIRONNEMENT

Pour emballer nos appareils, nous utilisons exclusivement des matériaux non polluants, non dangereux pour l'environnement et recyclables. Nous vous prions de bien vouloir collaborer en pratiquant le tri sélectif des différentes parties de l'emballage. Contactez votre revendeur ou les organismes locaux compétents pour connaître les adresses des structures de récolte, recyclage et mise au rebut.

N'abandonnez jamais l'emballage ou une partie de l'emballage dans la nature. Les parties de l'emballage, surtout les sachets en plastique, représentent un danger pour les enfants car ils pourraient s'étouffer avec.

Votre ancien four doit lui aussi faire l'objet d'un tri sélectif.

Important : apportez l'appareil à un organisme local autorisé au tri sélectif pour les appareils inutilisables. Un tri sélectif correct permet de récupérer des pièces de valeur.

Avant de mettre votre ancien four au rebut, démontez les portes mais laissez les grilles à l'intérieur de sorte que les enfants qui pourraient jouer avec ne risquent pas de rester enfermés dans le four. Désactivez l'appareil en coupant le cordon et la fiche.

MISE AU REBUT DES APPAREILS ÉLECTROMÉNAGERS

Cet appareil est fabriqué à partir de matériaux recyclables ou réutilisables. Mettez-le au rebut en vous conformant aux réglementations locales en matière d'élimination des déchets. Pour toute information supplémentaire sur le traitement et le recyclage des appareils électroménagers, contactez le service local compétent, le service de collecte des déchets ménagers ou le magasin où vous avez acheté l'appareil. Cet appareil est marqué comme étant conforme à la Directive européenne 2012/19/EU, aux réglementations relatives aux Déchets d'équipement électrique et électronique (DEEE) et relatives aux Déchets d'équipement électrique et électronique de 2013 (tels qu'amendés). En vous assurant que l'appareil est mis au rebut correctement, vous pouvez aider à éviter d'éventuelles conséquences négatives sur l'environnement et la santé humaine.

Le symbole  sur le produit ou sur la documentation qui l'accompagne indique qu'il ne doit pas être traité comme un déchet domestique, mais doit être remis à un centre de collecte spécialisé pour le recyclage des appareils électriques et électroniques.



Points de collecte sur www.quefairedemesdechets.fr
Privilégiez la réparation ou le don de votre appareil !

INHALT

Sicherheitsinformationen	2
Technische daten	7
Reinigung	9
Kochutensilien - leitfaden für geschirr	11
Mikrowellentaugliche materialien	11
Für mikrowellen untaugliche materialien	12
Ratschläge für das garen in der mikrowelle. Die folgenden empfehlungen befolgen	12
Beim mikrowellengaren... Auf folgendes achten	13
Aus der nähe betrachtet	14
Einbau des drehtellers	14
Installation und anschluss	15
Masszeichnung	19
Gebrauchsanleitungen	20
1. Einstellung der uhr	20
2. Garen mit der mikrowelle microwave	21
3. Garen mit grill oder kombigaren	23
4. Schnellstart	25
5. Auftauen nach gewicht	26
6. Auftauen nach zeit	26
7. Automatische garprogramme	27
8. Garen in mehreren phasen	29
9. Anzeige von informationen	30
10. Funktion kindersicherung	30
11. Fehlerbehebung	31
Kundendienst	32

Lesen Sie diese Anleitung vor der Benutzung des Mikrowellenherdes aufmerksam durch und bewahren Sie sie sorgfältig auf, um später darin nachschlagen zu können. Bei Befolgung der darin enthaltenen Anweisungen wird Ihr Mikrowellenherd viele Jahre lang in einwandfreiem Zustand bleiben.

DIESE GEBRAUCHSANLEITUNG SORGFÄLTIG AUFBEWAHREN

SICHERHEITSINFORMATIONEN

Lesen Sie die Bedienungsanleitung und die Sicherheitsinformationen sorgfältig durch, bevor Sie den Ofen verwenden.

Bewahren Sie das Handbuch zum späteren Nachschlagen auf.

Der Hersteller kann nicht für mögliche Schäden haftbar gemacht werden, die durch falsche Installation und falsche, unsachgemäße oder unangemessener Verwendung des Geräts entstehen können.

Die elektrische Sicherheit des Geräts ist nur dann gewährleistet, wenn es an ein Erdungssystem angeschlossen ist, das den geltenden Vorschriften entspricht.

Um einen sicheren und effizienten Betrieb dieses elektrischen Geräts zu gewährleisten:

- Wenden Sie sich nur an autorisierte Servicecenter.
- Ändern Sie keine Funktionen des Geräts.

Dieses Gerät darf von Kindern ab 8 Jahren und von Personen mit eingeschränkten körperlichen, sensorischen oder geistigen Fähigkeiten oder mangelnder Erfahrung und Kenntnissen nur verwendet werden, wenn sie beaufsichtigt oder in Bezug auf die Verwendung des Geräts auf sichere Weise eingewiesen wurden und die damit verbundenen Gefahren verstehen haben. Kinder dürfen nicht mit dem Gerät spielen. Unbeaufsichtigte Kinder dürfen das Gerät nicht reinigen oder warten.

Dieses Gerät ist kein Spielzeug.

Lassen Sie Kinder nicht unbeaufsichtigt in der Nähe des Gerätes.

Lassen Sie Kinder das Gerät oder dessen Bedienelemente während und unmittelbar nach dem Gebrauch nicht berühren.

ACHTUNG: Um eine Gefährdung durch versehentliches Rücksetzen der thermischen Abschaltung zu vermeiden, darf dieses Gerät nicht durch ein externes Schaltgerät, wie z.B. eine Zeitschaltuhr, versorgt oder an einen Stromkreis angeschlossen werden, der regelmäßig vom Stromnetz ein- und ausgeschaltet wird.

Stellen Sie sicher, dass das Gerät so installiert ist, dass es vom Stromnetz getrennt werden kann, mit einem Kontaktöffnungsabstand, der eine vollständige Abschaltung bei Überspannungen der Kategorie III gewährleistet. Die Trennvorrichtung ist gemäß den Verkabelungsvorschriften in die feste Verkabelung einzubinden.

Verwenden Sie nur den für dieses Gerät empfohlenen Temperaturfühler.

Das Gerät sollte nicht hinter einer Dekortür installiert werden, um eine Überhitzung zu vermeiden.

WARNUNG: Verbrennungsrisiko!

Während des Betriebs wird das Gerät heiß. Es ist darauf zu achten, die Heizelemente im Gerät nicht zu berühren. Kinder unter 8 Jahren dürfen sich dem Gerät nur unter Aufsicht nähern.

Verbrennungsrisiko!

Das Ende des Türgriffs kann heißer sein, weil heiße Luft abgelassen wird.

Vergewissern Sie sich immer, dass die Bedienknöpfe ausgeschaltet sind, wenn das Gerät nicht benutzt wird.

WARNUNG: Stellen Sie sicher, dass das Gerät ausgeschaltet ist, bevor Sie die Lampe auswechseln, um die Gefahr eines Stromschlags zu vermeiden.

Verwenden Sie keine scharfen Scheuermittel oder scharfe Metallschaber, um das Glas der Gerätetür/das Glas der Klappdeckel der Kochstelle zu reinigen (je nach Bedarf), da diese die Oberfläche zerkratzen und das Glas zerbrechen können. Verwenden Sie keine Dampfreiniger oder direkten Wasserstrahlen.

Wenn das Netzkabel beschädigt ist, muss es vom Hersteller, seinem Kundendienst oder ähnlich qualifizierten Personen ausgetauscht werden, um eine Gefahr zu vermeiden.

Warnung: Flüssigkeiten und andere Lebensmittel dürfen nicht in versiegelten Behältern erhitzt werden, da sie explodieren können.

Warnung: Es ist gefährlich für jeden, der keine kompetente Person ist, die Durchführung von Wartungs- oder Reparaturarbeiten, bei denen eine Abdeckung entfernt wird, die Schutz vor Mikrowellenenergie bietet.

Bewahren Sie das Gerät und das Kabel außerhalb der Reichweite von Kindern unter 8 Jahren auf.

Verwenden Sie nur Utensilien, die für die Verwendung in der Mikrowelle geeignet sind

Der Ofen sollte regelmäßig gereinigt und eventuelle Speisereste entfernt werden.

Beobachten Sie beim Erhitzen von Lebensmitteln in Kunststoff- oder Papierbehältern das Mikrowellengerät, da möglicherweise Zündfunken auftreten können.

Bei Rauchentwicklung das Gerät ausschalten oder den Netzstecker ziehen und die Tür geschlossen halten, um Flammen zu ersticken.

Eier in der Schale und ganze hartgekochte Eier sollten nicht in Mikrowellengeräten erhitzt werden, da sie explodieren können, selbst wenn die Mikrowellenheizung beendet ist.

Dieses Gerät ist für den Gebrauch in Haushaltsanwendungen und ähnlichen Anwendungen konzipiert wie:

- Mitarbeiterküchen in Geschäften, Büros und anderen Arbeitsumgebungen;
- von Kunden in Hotels, Motels und anderen Wohnumgebungen;
- Bauernhäuser;
- Bed & Breakfast-Umgebungen.

Wenn das Netzkabel beschädigt ist, muss es vom Hersteller, seinem Kundendienst oder ähnlich qualifizierten Personen ausgetauscht werden, um eine Gefahr zu vermeiden.

Wenn das Gerät nicht in einem sauberen Zustand gehalten wird, kann dies zu einer Verschlechterung der Oberfläche führen, die die Lebensdauer des Geräts beeinträchtigen und möglicherweise zu einer gefährlichen Situation führen kann.

Der Inhalt von Fläschchen und Babynahrungsmitteln muss vor dem Verzehr gerührt oder geschüttelt und die Temperatur überprüft werden, um Verbrennungen zu vermeiden.

Das Erhitzen von Getränken in der Mikrowelle kann zu einem verzögerten Sieden führen, daher ist beim Umgang mit dem Behälter Vorsicht geboten.

Das Mikrowellengerät muss mit geöffneter Deko-Tür betrieben werden.

Das Mikrowellengerät ist zum Erhitzen von Speisen und Getränken bestimmt. Das Trocknen von Speisen oder Kleidungsstücken und das Erwärmen von Wärmekissen, Hausschuhen, Schwämmen, feuchten Tüchern u.ä. kann zu Verletzungen, Entzündung oder Feuer führen.

WARNUNG: Wenn die Türdichtungen beschädigt sind, darf das Gerät nicht betätigt werden, bevor es von einer ausgebildeten Person repariert wurde.

Dieses Gerät ist nur für den Hausgebrauch bestimmt.

Dieses Gerät ist nur für den Einbau gedacht. Er ist nicht für die Verwendung auf der Arbeitsplatte oder für die Verwendung in einem Schrank vorgesehen.

Technische Beschreibung

Mikrowellenfrequenz:	2450 MHz
Nennspannung:	230V~50Hz
Eingangsnennleistung (Mikrowellen):	1.450 W
Ausgangsnennleistung (Mikrowellen):	900 W
Eingangsnennleistung (Grill):	1.000 W
Nutzhalt des Mikrowellenherdes:	25 Liter
Durchmesser Drehteller:	Ø315 mm
Außenmaße:	595x398x388mm
Innenmaße:	368x328x206mm
Nettogewicht:	18.5 kg
Kabellänge:	1000 mm

STROMVERBRAUCH

Produktinformation zum Stromverbrauch und zur maximalen Zeit bis zum Erreichen des jeweiligen Energiesparmodus.

Standby-Modus	0.8 W
---------------	-------

Die maximale Zeit, die der Mikrowellenherd benötigt, um automatisch den entsprechenden Energiesparmodus oder -zustand zu erreichen.

	20 Minuten
--	------------

- Die Geräterückseite muss an eine Wand gestellt werden.

Zur Beachtung! Der Mikrowellenherd darf nicht benutzt werden, wenn:

- die Tür nicht korrekt geschlossen ist;
- die Scharniere der Tür beschädigt sind;
- die Kontaktflächen zwischen Tür und Gerätefront beschädigt sind;
- das Sichtfenster in der Tür beschädigt ist;
- im Gerät häufig Lichtbogenbildung festzustellen ist, obwohl sich keine metallischen Gegenstände darin befinden.

Der Mikrowellenherd **darf erst wieder benutzt werden**, nachdem er von einem Kundendiensttechniker repariert wurde.

Den Mikrowellenherd nur einschalten, wenn die Drehtellerauflage, der Drehring und der Teller **korrekt eingesetzt sind**;

- **Den Mikrowellenherd niemals leer einschalten**; wenn das Gerät ohne Speisen betrieben wird, besteht die Gefahr einer elektrischen Überlast und somit der Beschädigung des Geräts;
- Die **Lüftungsöffnungen** dürfen weder abgedeckt noch verstopft sein;
- Kontrollieren Sie, ob Teller und Gefäße mikrowellengeeignet sind, bevor Sie sie in das Gerät stellen (bezüglich des geeigneten Geschirrs wird auf den entsprechenden Abschnitt verwiesen);
- **Entfernen Sie auf keinen Fall die Glimmerplatte auf der rechten Geräteseite!** Diese Platte hält Fette und Speisereste zurück, die den Mikrowellengenerator beschädigen könnten.
- Stellen Sie keine **entflammaren Gegenstände** in das Gerät, das beim Einschalten Feuer fangen könnte.
- Benutzen Sie das Gerät nicht als **Vorratskammer**.
- Benutzen Sie den Mikrowellenherd nicht zum **Frittieren**, denn die Temperatur des mit der Mikrowelle erhitzten Öls lässt sich nicht regulieren.
- **Zur Vermeidung von Verbrennungsgefahr** benutzen Sie zum Herausnehmen der Teller und Gefäße und zum Anfassen des Geräts immer Ofenhandschuhe.
- **Stützen Sie sich nicht auf der offenen Gerätetür ab.** Das Gerät könnte dadurch beschädigt werden, insbesondere im Bereich der Scharniere.

REINIGUNG:

- **Zur Beachtung!** Reinigen Sie den Mikrowellenherd regelmäßig.
Entfernen Sie eventuelle Speisereste (bezüglich der Reinigung des Geräts wird auf den entsprechenden Abschnitt verwiesen). Wenn das Gerät nicht sauber gehalten wird, kann seine Oberfläche Schaden erleiden, **was seine Lebensdauer verkürzen und zu gefährlichen Situationen führen könnte.**
- Die Kontaktflächen der Tür (die Vorderseite der Einbuchtung und die Innenseite der Türen) müssen besonders sauber gehalten werden, um den korrekten Betrieb des Mikrowellenherdes sicherzustellen.
- Zur Reinigung der Ofentür dürfen weder aggressive Scheuermittel noch Metallschwämme verwendet werden. Denn dadurch kann die Oberfläche verkratzt werden, was zum Zerbersten der Glastür führen könnte.
- Reinigungstipp – Um die Hohlwände, die mit gegarten Speisen in Berührung kommen, einfacher zu reinigen, gehen Sie folgendermaßen vor:
Legen Sie eine halbe Zitrone in eine Schüssel mit 300 ml Wasser (etwas mehr als 1/2 Liter); stellen Sie die Schüssel 10 Minuten lang bei 100 % Leistung zum Aufheizen in die Mikrowelle.
Wischen Sie den Ofen mit einem weichen, trockenem Tuch sauber.

Um die Unfallgefahr zu reduzieren, das Gerät an eine geerdete Steckdose anschließen.

GEFAHR

Gerät nicht auseinander bauen.

Stromschlaggefahr

Durch das Berühren einiger Innenteile des Geräts können schwere, unter Umständen sogar tödliche Verletzungen verursacht werden.

ZUR BEACHTUNG

Unfallgefahr

Wartungseingriffe oder Reparaturen, bei denen Schutzabdeckungen entfernt werden müssen, die zur Abschirmung der Mikrowellen dienen, sind gefährlich und dürfen nur vom Fachmann durchgeführt werden.

ACHTUNG

Stromschlaggefahr

Bei falscher Erdung besteht Stromschlaggefahr. Stecken Sie den Stecker erst in die Steckdose, nachdem Sie das Gerät korrekt installiert und sich vergewissert haben, dass eine ordnungsgemäße Erdung vorhanden ist.

REINIGUNG

Vor der Reinigung des Geräts muss unbedingt der Stecker aus der Steckdose gezogen werden.

1. Garraum nach Gebrauch mit einem leicht angefeuchteten Tuch reinigen.
2. Das Zubehör wie üblich mit Wasser und Seife reinigen.
3. Tür, Türrahmen sowie die Dichtflächen und die umliegenden Bereiche mit einem feuchten Tuch reinigen, wenn sich Schmutz angesammelt hat.

Stecker mit zwei runden Polen

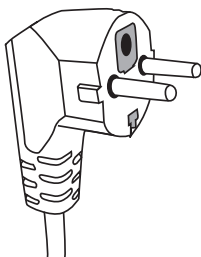

Dieses Gerät ist mit einem Kabel mit Erdleiter und Erdungsstecker versehen. Es muss an eine geerdete Steckdose angeschlossen werden. Im Falle eines elektrischen Kurzschlusses wird der Strom durch die Erdung direkt gegen Erde abgeleitet und so das Risiko eines Stromschlags reduziert.

Wenn ein Set mit längerem Netzkabel oder ein Verlängerungskabel erforderlich ist:

1. Sicherstellen, dass der Querschnitt des im Set enthaltenen längeren Kabels mindestens so groß ist wie jener des mitgelieferten Kabels.
2. Das Verlängerungskabel muss 3 Leiter haben, um die Erdung zu ermöglichen.
3. Das längere Kabel sollte so positioniert werden, dass es nicht von der Aufstellfläche herabhängt, damit das Gerät nicht heruntergezogen wird, wenn jemand versehentlich über das Kabel stolpert oder Kinder daran ziehen.

Kochutensilien LEITFADEN ZUM GESCHIRR

Einige nicht metallische Utensilien könnten für den Gebrauch mit Mikrowellenherden ungeeignet sein. Im Zweifelsfall kann die Eignung des fraglichen Utensils wie folgt getestet werden.

Eignungstest:

1. Ein mikrowellengeeignetes Gefäß mit einer Tasse kalten Wassers (250 ml) füllen und das betreffende Utensil hineinlegen.
2. Das Gerät bei höchster Leistungsstufe 1 Minute lang einschalten.
3. Das Utensil vorsichtig berühren. Wenn das Utensil heiß ist, darf es nicht im Mikrowellenherd verwendet werden.
4. Die Betriebszeit von 1 Min. nicht überschreiten.

Mikrowellengeeignete Materialien.

Achtung: Für alle Materialien auf jeden Fall die Anleitungen des Herstellers befolgen.

Utensilien	Anmerkungen
Crisp-Platte (Zubehör)	Der Boden der Crisp-Platte muss sich mindestens 5 mm (3/16 Zoll) über dem Drehteller befinden. Bei falscher Benutzung kann der Drehteller beschädigt werden.
Teller und Geschirr	Nur mikrowellengeeignetes Geschirr benutzen. Die Anleitungen des Herstellers befolgen. Kein gebrochenes oder angeschlagenes Geschirr benutzen.
Schraubgläser	Deckel stets abnehmen. Nur zum Erwärmen der Speisen verwenden, so dass der Inhalt nur lauwarm ist. Viele Schraubgläser sind nicht hitzebeständig und können zerbrechen.
Glasbehälter	Nur hitzebeständiges Ofengeschirr verwenden. Vergewissern Sie sich, dass sie keinen Metallrand haben. Kein gebrochenes oder angeschlagenes Geschirr benutzen.
Backschläuche	Nicht mit Metallverschlüssen verschließen. Folien einschneiden, damit der Dampf austreten kann.
Pappteller und -becher	Nur zum kurzen Garen/Erwärmen verwenden. Während des Garvorgangs den Mikrowellenherd nicht unbeaufsichtigt lassen.
Papierservietten	Können bei erneutem Erwärmen der Speisen verwendet werden, um Öl und Fett aufzunehmen. Nur für kurzes Erwärmen unter Aufsicht verwenden.
Backpapier	Als Spritzschutz oder als Abdeckung zum Dampfgaren verwenden.
Kunststoff	Die Anleitungen des Herstellers befolgen. Sollte mit dem Etikett „Mikrowellengeeignet“ gekennzeichnet sein. Einige Kunststoffbehälter werden weich, wenn der Inhalt sich erwärmt. Dicht verschlossene „Kochbeutel“ oder Tüten sollten perforiert, geschlitzt oder eingestochen werden, wie auf der Verpackung angegeben.
Klarsichtfolie	Zum Abdecken der Speisen verwenden, damit während des Garvorgangs die Restfeuchtigkeit nicht entweicht. Die Klarsichtfolie darf die Speisen nicht berühren.
Butterbrotpapier	Als Abdeckung zum Vermeiden von Spritzern und zum Erhalten der Feuchtigkeit verwenden.

Nicht mikrowellengeeignete Materialien

Utensilien	Anmerkungen
Aluminiumtablett	Kann Lichtbogenbildung verursachen. Speisen auf einen mikrowellengeeigneten Teller legen.
Lebensmitteltaugliche Pappbehälter mit Metallgriffen	Kann Lichtbogenbildung verursachen. Speisen auf einen mikrowellengeeigneten Teller legen.
Utensilien aus Metall oder mit Metalleinsätzen	Das Metall schirmt die Lebensmittel von den Mikrowellen ab. Die Metalleinsätze können Lichtbogenbildung verursachen.
Metallverschlüsse	Können Lichtbogenbildung verursachen, wodurch Brandgefahr im Mikrowellenherd entsteht.
Papiertüten	Können einen Brand im Mikrowellenherd auslösen.
Schaumstoff	Schaumstoffe können bei hohen Temperaturen schmelzen oder die darin befindliche Flüssigkeit kontaminieren.
Holz	Nachdem das Holz im Mikrowellenherd verwendet wurde, trocknet es aus und kann brechen oder zersplintern.

Ratschläge für das Garen in der Mikrowelle. Die folgenden Empfehlungen befolgen:

- Lebensmittel mit Schale oder Haut (z.B. Äpfel, Tomaten, Kartoffeln, Würste) müssen vor dem Erwärmen oder Garen eingestochen werden. Die Speisen vor der Zubereitung klein schneiden.
- Bevor Sie einen Behälter oder Teller benutzen, testen Sie, ob er mikrowellengeeignet ist (siehe Abschnitt über die geeigneten Kochutensilien).
- Beim Garen von Speisen mit geringer Feuchtigkeit (z.B. Auftauen von Brot, Zubereitung von Popcorn, usw.) verdampft dieses besonders schnell.
Der Mikrowellenherd funktioniert daraufhin, als sei er leer, und es besteht die Gefahr, dass die Lebensmittel verbrennen. Das Gerät und der Behälter könnten dadurch beschädigt werden. Stellen Sie daher nur die unbedingt erforderliche Zeit ein und überwachen Sie den Garvorgang.
- Im Mikrowellenherd können keine großen Ölmengen erhitzt werden (zum Frittieren).
- Vorgekochte Lebensmittel aus ihren Behältern nehmen, da diese nicht immer hitzebeständig sind. Herstellerangaben beachten.
- Bei Benutzung verschiedener Behälter, z.B. Tassen, müssen diese gleichmäßig auf den Drehteller verteilt werden.
- Plastikbeutel nicht mit Metallclips verschließen. Plastikclips verwenden. Die Beutel an mehreren Stellen einstechen, damit der Dampf problemlos entweichen kann.
- Während des Garvorgangs könnte sich am Sichtfenster der Tür Dampf bilden, der anschließend unter Umständen heruntertropft. Dies ist völlig normal und wird bei geringer Raumtemperatur möglicherweise gar nicht bemerkt. Dadurch wird der korrekte und sichere Betrieb des Mikrowellenherdes nicht beeinträchtigt. Am Ende des Garvorgangs das angesammelte Kondenswasser beseitigen.
- Zum Erwärmen von Flüssigkeiten Behälter mit breiter Öffnung benutzen, damit der Dampf problemlos entweichen kann.

Bereiten Sie die Speisen gemäß den Anleitungen zu, und halten Sie sich an die in den Gartabellen angegebenen Garzeiten und Leistungsstufen für die Zubereitung von Speisen in Automatikbetrieb. Bitte beachten Sie, dass die angegebenen Zahlen reine Richtwerte sind und je nach Beschaffenheit, Temperatur, Feuchtigkeit und Art der Lebensmittel variieren können. Es empfiehlt sich, Garzeiten und Leistungsstufen je nach Situation zu regeln. Je nach den Eigenschaften der Lebensmittel müssen die Garzeiten und Leistungsstufen unter Umständen erhöht oder verringert werden.

Beim Mikrowellengaren... auf folgendes achten:

1. Je niedriger die Temperatur, desto länger die Garzeit.
2. Sehr flüssige Speisen werden schneller warm.
3. Die Speisen werden gleichmäßiger gegart, wenn sie gleichmäßig auf dem Drehteller verteilt werden. Wenn zwei verschiedene Lebensmittel gleichzeitig erwärmt werden sollen, die kompakteren Speisen an den Tellerrand, und die weniger kompakten in die Mitte des Tellers legen.
4. Die Tür des Mikrowellenherdes kann jederzeit geöffnet werden. Beim Öffnen der Tür wird das Gerät automatisch ausgeschaltet. Es nimmt den Betrieb erst wieder auf, nachdem die Tür geschlossen und die Einschalttaste gedrückt wurde.
5. Zugedeckte Speisen sind schneller gar und bewahren ihre Eigenschaften besser. Die verwendeten Deckel müssen die Mikrowellen durchlassen und kleine Löcher haben, damit der Dampf entweichen kann.

AUS DER NÄHE BETRACHTET

Bezeichnung der Geräteteile und des Zubehörs

Den Mikrowellenherd sowie alle im Karton und im Garraum enthaltenen Materialien herausnehmen. Folgende Zubehörteile sind im Lieferumfang des Mikrowellenherdes enthalten:

Garteller D
Drehring Drehteller C
Bedienungsanleitung

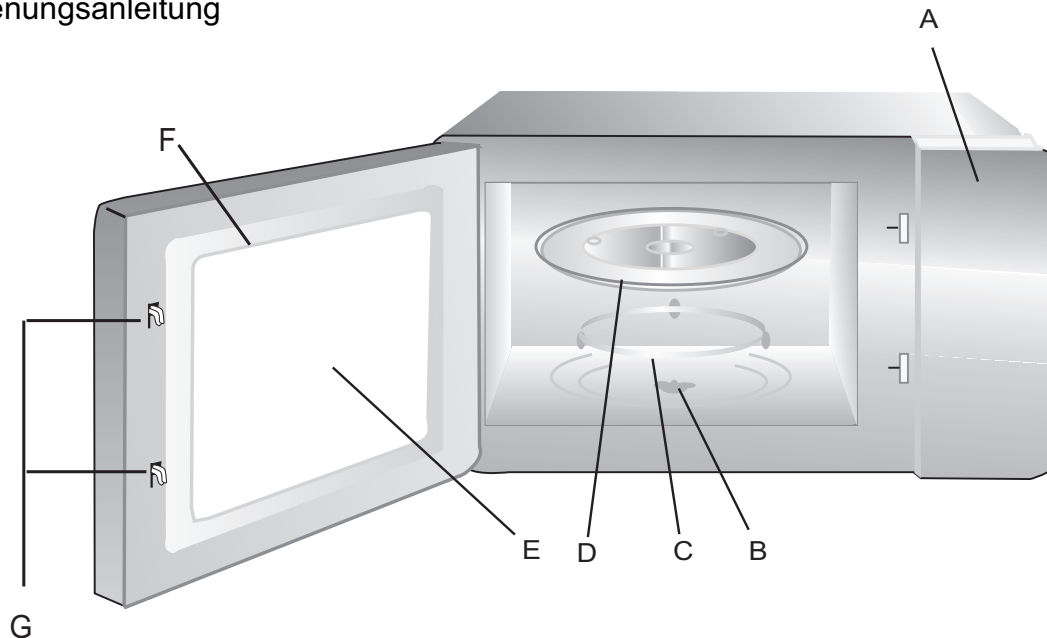

Gitterrost für Grill

- A) Bedienfeld
- B) Achse des Drehtellers
- C) Auflagering des Drehtellers
- D) Garteller
- E) Sichtfenster
- F) Tür
- G) Sicherheitsverriegelungssystem

Einbau des Drehtellers

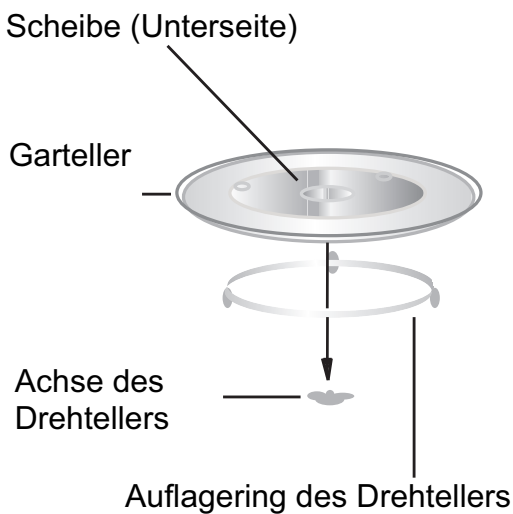

Den Garteller nie falsch herum einlegen. Die Drehung des Gartellers darf nie behindert werden. Während des Garvorgangs müssen immer sowohl der Garteller als auch der Drehring verwendet werden. Die Speisen und Gefäße müssen zum Garen immer auf den Teller gestellt werden. Sollten der Garteller oder der Drehring einen Sprung aufweisen oder zerbrechen, wenden Sie sich bitte an den nächstgelegenen Vertragskundendienst.

Installation und Anschluss

1. Dieses Gerät ist ausschließlich zur Verwendung als Haushaltsgerät ausgelegt.
2. Dieser Mikrowellenherd wurde als Einbaugerät konzipiert.
3. Bitte befolgen Sie die besonderen Einbauanleitungen.
4. Das Gerät kann in einen 60 cm breiten Wandschrank aus hitzebeständigem Material eingebaut werden (mindestens 55 cm Tiefe und mindestens 85 cm über dem Boden).
5. Das Gerät ist mit einem Netzstecker ausgestattet und wird einfach an eine korrekt installierte und geerdete Steckdose angeschlossen.
6. Die Netzspannung muss den auf dem Typenschild des Geräts angegebenen Nennwerten entsprechen.
7. Die Installation der Steckdose und das Auswechseln des Netzkabels dürfen ausschließlich von einem spezialisierten Elektrotechniker vorgenommen werden. Wenn die Steckdose nach dem Einbau nicht mehr zugänglich ist, muss auf der Einbauseite des Geräts ein allpoliger Trennschalter vorgesehen werden, der mindestens 3 mm Kontaktöffnungsweite garantiert.
8. Die Verwendung von Adaptern, Steckerleisten und Verlängerungskabeln ist verboten. Eventuelle Überlasten könnten Brandgefahr verursachen.

Die zugängliche Oberfläche
kann während des Gebrauchs
sehr heiß werden.



Installationsanleitung

Bitte lesen Sie das Handbuch Vor der Installation

Note
Der elektrische Anschluss
Der Backofen ist mit einem Stecker ausgerüstet und darf nur an eine ordnungsgemäß installierte Boden. In Übereinstimmung mit den geltenden Vorschriften muss die Steckdose installiert und das Kabel darf nur von einem qualifizierten Elektriker ersetzt werden.

Wenn der Stecker nicht mehr zugänglich ist nach der Installation alle Stangen geschnitten vorhanden sein muss auf die Installation mit einem Kontaktabstand von 3 mm.

Der Schrank muss nicht über eine vertiefte Rückwand hinter dem Gerät. Die minimale Aufbauhöhe ist 85cm.
Nicht die Lüftungsgitter und Lufteinlass Punkte.

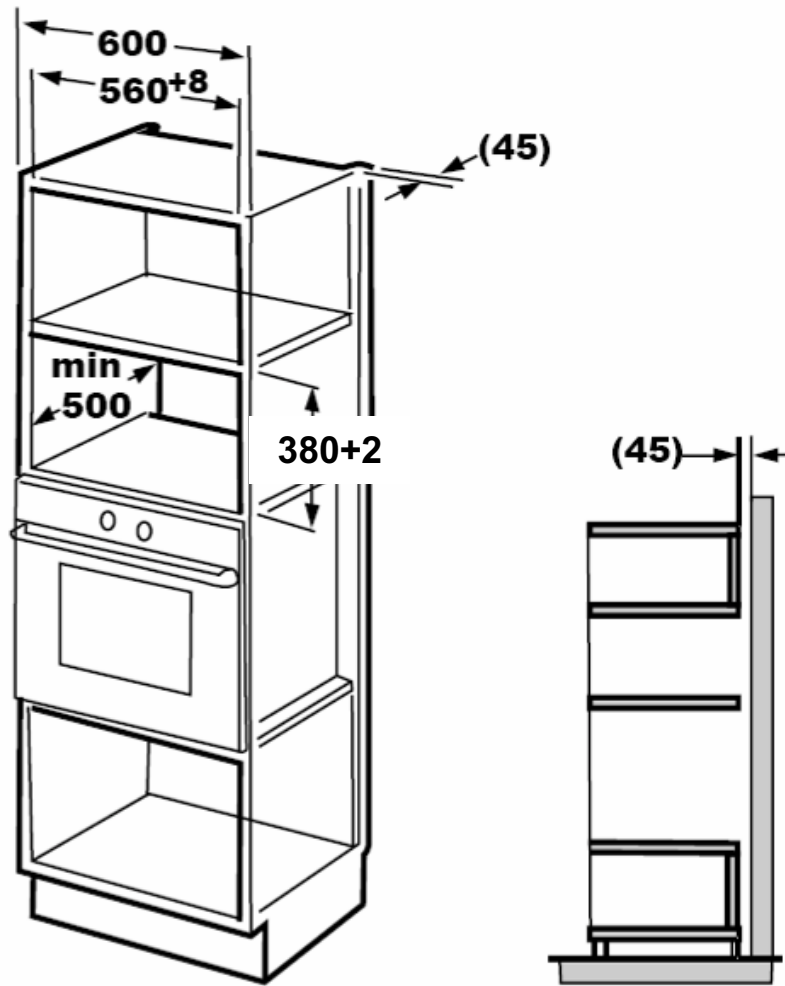

B - Bereiten Sie die Nische Sammlung

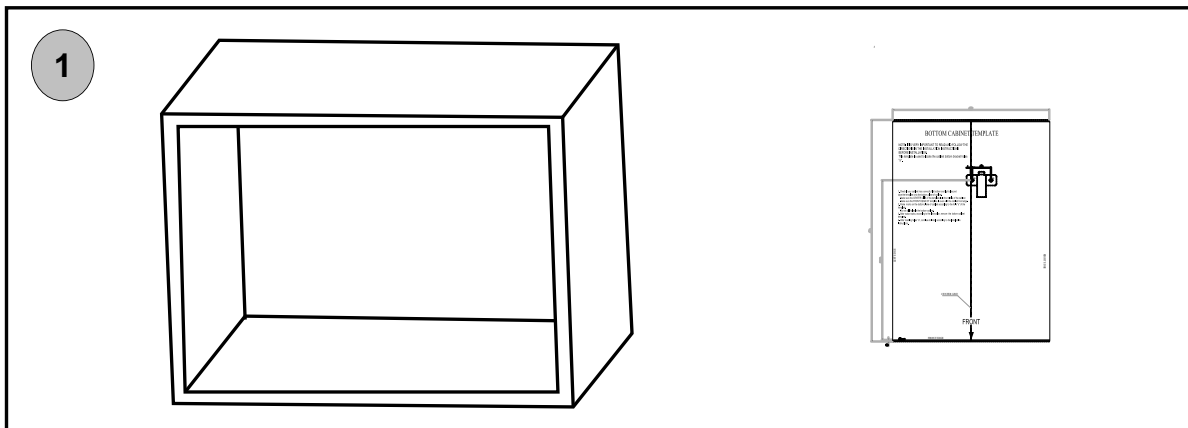

1. Setzen Sie den Boden der Nische Modell in Form von internen Nische selbst und richten Sie die Unterseite der Nische Modell mit der unteren Etage der Nische.

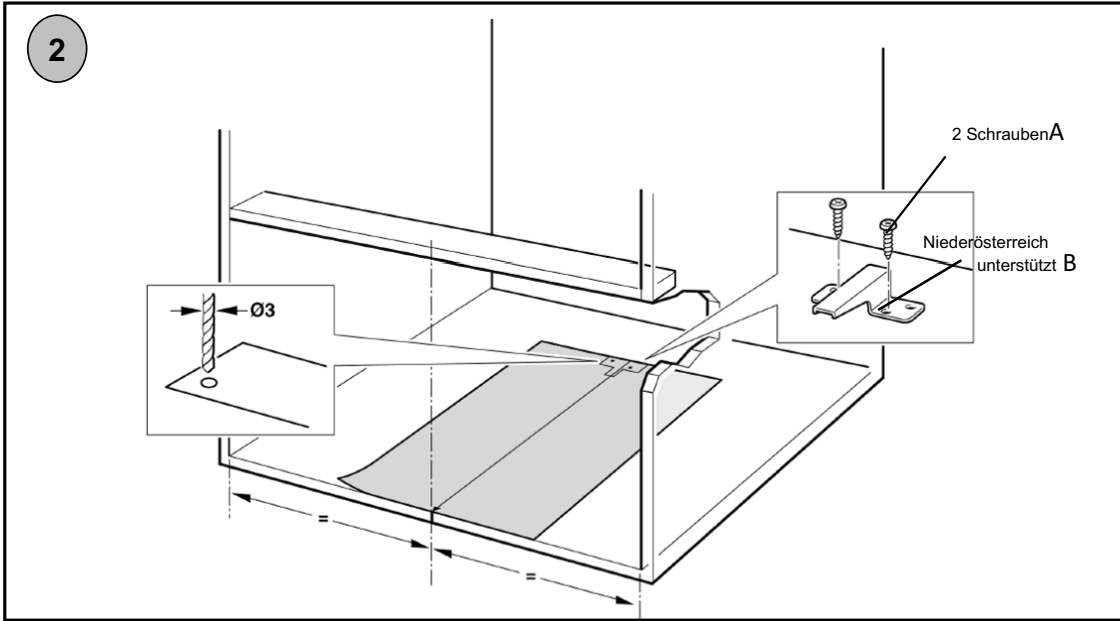

2. Befestigen Sie die untere Halterung B mit den beiden Schrauben A und entfernen Sie den unteren Teil der Nische Modell.

C. Installieren des Ofens

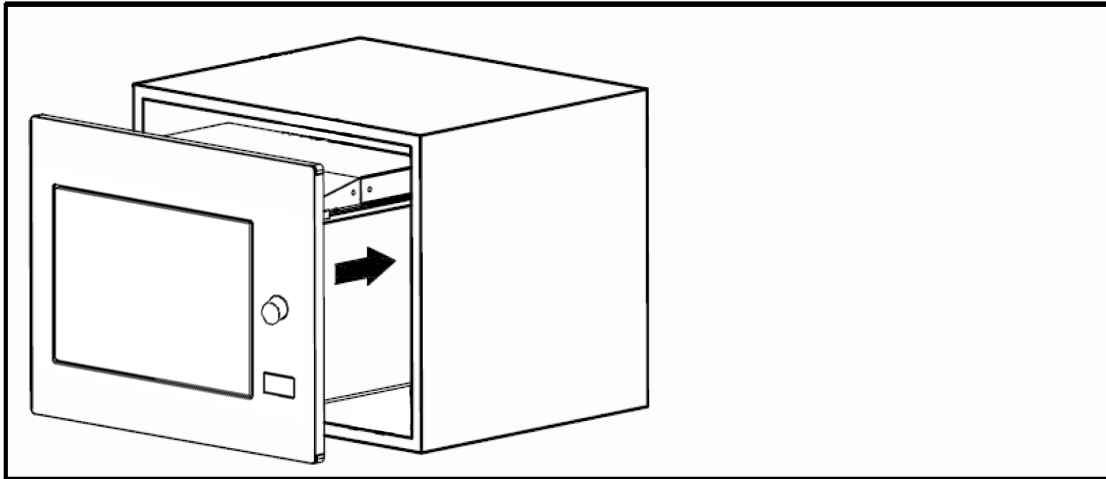

3. Installieren des Ofens.
 • Installieren Sie den Ofen in der Nische. Nicht verdrehen oder sperren Sie das Netzkabel.

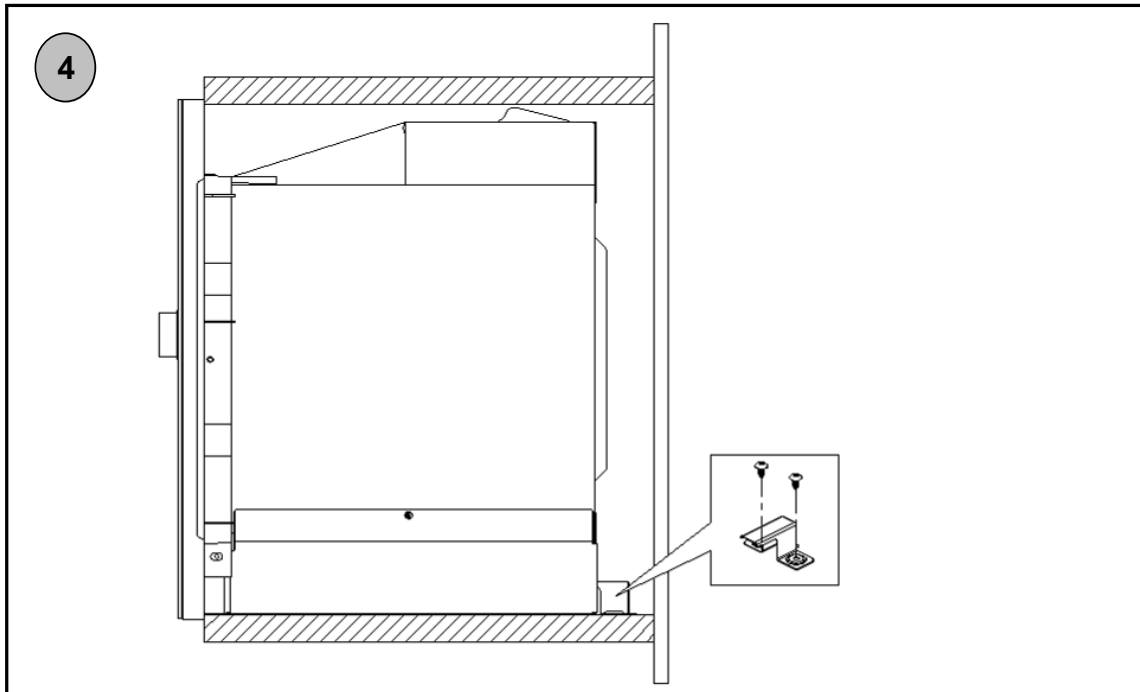

4. Die untere Halterung B muss gegen die Rückseite des Ofens Struktur eingebaut werden.

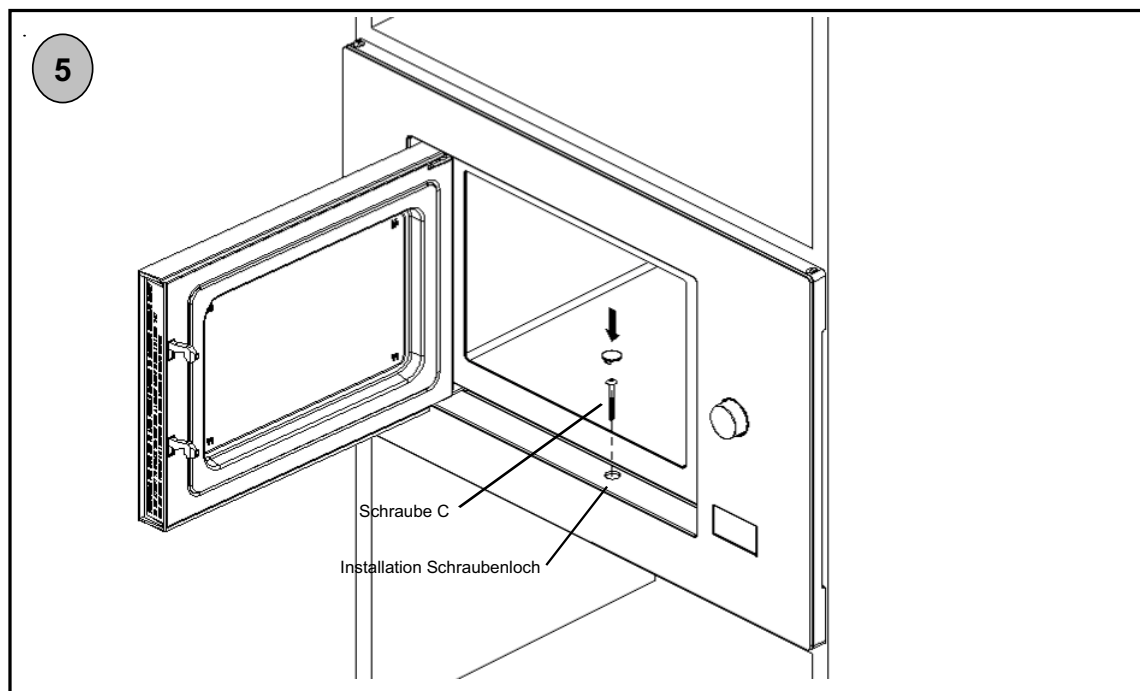

5. Öffnen Sie die Tür in den Backofen Nische mit Schraube C eingestellt und decken das Loch mit dem Setup-Kunststoff versiegelt.

MASSZEICHNUNG

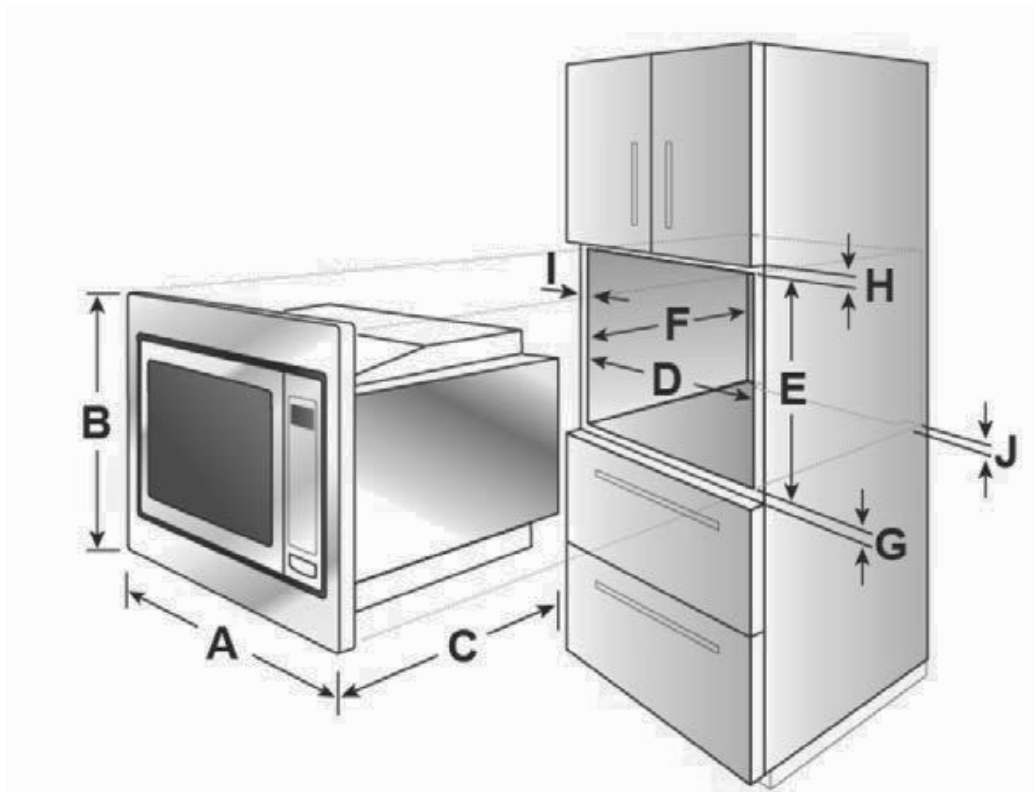

A	595mm
B	388mm
C	398mm
D	560mm
E	380mm
F	Min 500mm
G	10mm
H	10mm
I	20mm
J	45mm

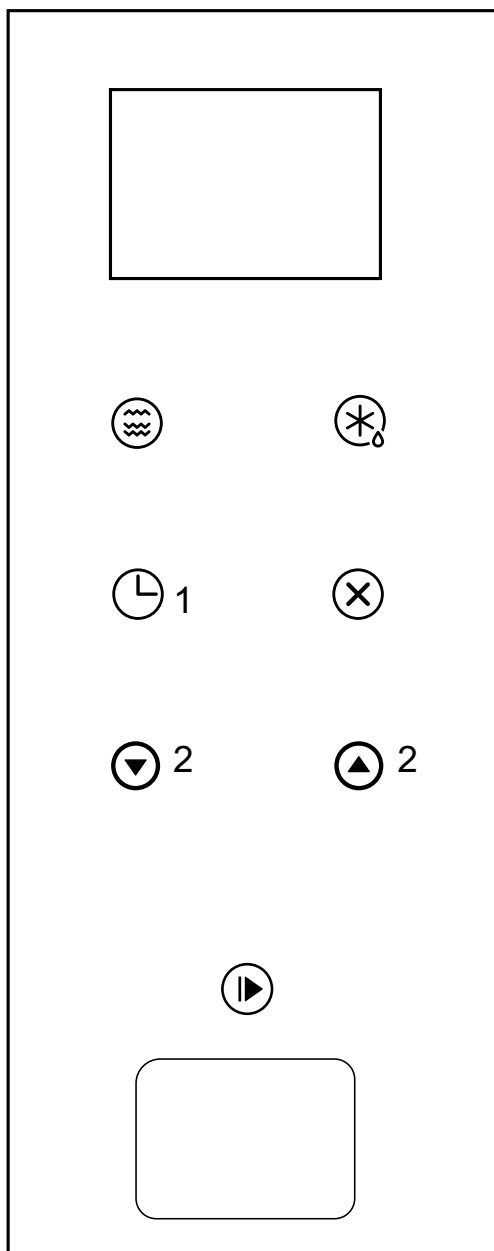

Gebrauchsanleitungen



-  Micro./
Grill/Combi.
-  Weight/
Time Defrost
-  Kitchen Timer
/Clock
-  Stop/Clear
-  Start/
+30Sec./Confirm

1. Einstellung der Uhr

Sobald der Mikrowellenherd mit Spannung versorgt wird, erscheint auf dem LED-Display die Anzeige „0:00“ und der Summer gibt einen Signalton ab.

1. Zwei Mal auf „  “ (Garzeit-Timer/Uhr) drücken, um die Funktion der Uhreinstellung zu wählen. Die Stunden-Ziffern der Uhr beginnen zu blinken.
2. Auf eine der Tasten **2** drücken, um die Stunden-Ziffern einzustellen. Die eingegebenen Zahlen müssen zwischen 0 und 23 liegen.
3. Eingabe durch einmaliges Drücken auf „  “ (Garzeit-Timer/Uhr) bestätigen. Die Minuten-Ziffern der Uhr beginnen zu blinken.
4. Auf eine der Tasten **2** drücken, um die Minuten-Ziffern einzustellen. Die eingegebenen Zahlen müssen zwischen 0 und 59 liegen.
5. Ein Mal auf „  “ (Garzeit-Timer/Uhr) drücken, um die Uhreinstellung zu beenden. „:“ beginnt zu blinken und die Uhrzeit leuchtet auf.

- Hinweis:
1. Wenn die Uhr nicht eingestellt wurde, wird keine Uhrzeit angezeigt.
 2. Wenn während des Einstellens der Uhr auf „  “ (Stopp/Rücksetzen) gedrückt wird, kehrt das Gerät automatisch zum vorhergehenden Betriebszustand zurück.

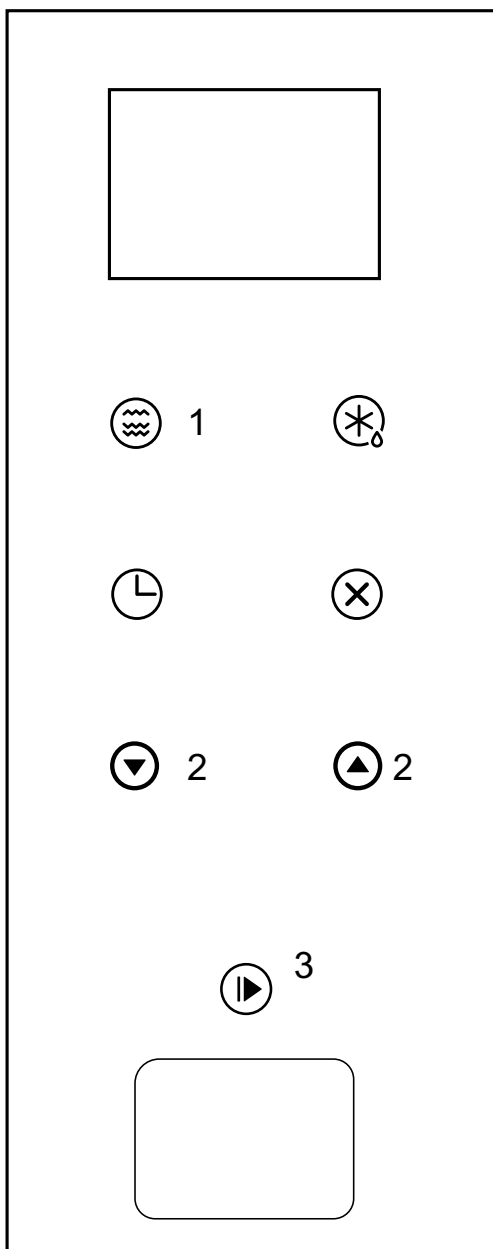

2. Garen mit der Mikrowelle MICROWAVE

1. Auf „  “ (Mikrowelle) drücken. Auf dem LED-Display erscheint die Anzeige „P100“.

2. Die Taste **1** erneut drücken oder mit einer der Tasten **2** die gewünschte Leistungsstufe wählen: bei jedem Tastendruck erscheinen nacheinander die Optionen „P100“, „P80“, „P50“, „P30“ oder „P10“.

3. Anschließend mit „  “ (Start+30Sek./Bestätigung) **3** bestätigen und mit einer der Tasten **2** die Garzeiten zwischen 0:05 und 95:00 einstellen.

4. Den Garvorgang mit „  “ **3** starten.

Beispiel: Um 80% Mikrowellenleistung zu nutzen und die betreffende Speise 20 Minuten lang zu garen, das Gerät wie folgt programmieren.

1. Nur ein Mal auf „  “ (Mikrowelle) drücken. Auf dem Display erscheint die Anzeige „P100“.

2. Die Taste Microwave erneut drücken, um 80% Mikrowellenleistung einzustellen.

3. Mit „  “ (Start+30Sek /Bestätigung) bestätigen. Auf dem Display erscheint die Anzeige „P 80“.

4. Mit einer der Tasten **2** die Garzeiten einstellen, bis die Anzeige „20:00“ erscheint.

5. Den Garvorgang mit „  “ (Start+30Sek./Bestätigung) starten.

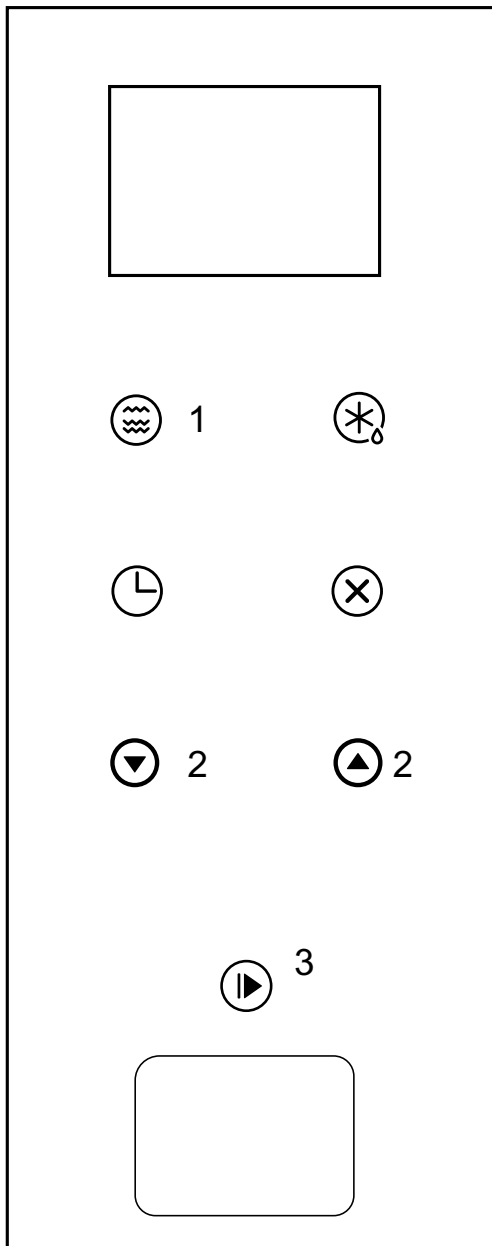

PROZENTWERTE TASTE "Microwave" (Mikrowelle)

Display	Mikrowellenleistung
P100	100% - 900 WATT
P80	80% - 720 WATT
P50	50% - 450 WATT
P30	30% - 270 W
P10	10% - 90 W



3. Garen mit Grill oder Kombigaren

Bei mehrmaligem Drücken der Taste

„  “ **1** erscheint auf dem LED-Display die Anzeige „G“ oder die Anzeige „C-1“ bzw. „C-2“. Zur Wahl von G (Grill) oder C-1 und C-2 (Kombigaren) kann auch eine der Tasten **2** gedrückt werden. Nach Wahl der Garmethode mit „  “ (Start+30Sek./

Bestätigung) **3** bestätigen und mit einer der Tasten **2** die Garzeit zwischen 0:05 und 95:00 einstellen.

Erneut auf „  “

(Start/+30 Sek./Bestätigung) **3** drücken, um den Garvorgang zu starten.

Beispiel: Um 55% Mikrowellenleistung und 45% der Grilleistung (C-1) zu nutzen und die Speise 10 Minuten lang zu garen, das Gerät wie folgt programmieren.

1. Die Taste **1**  (Mikrowelle/Grill/ Kombigaren) sieben Mal drücken: auf dem Display erscheint die Anzeige „C-1“.

2. Mit „  “ (Start+ 30Sek./Bestätigung) bestätigen. Auf dem Display erscheint die Anzeige „C-1“.

3. Eine der Tasten **2** drücken, einstellbare Zeit von 0:05 bis 95:00. Die Taste gedrückt halten, um die Garzeit schnell zu erhöhen.

4. Den Garvorgang mit „  “ (Start+30Sek./Bestätigung) starten.

Anleitungen Tastenfeld Grill/Combi (Grill/Kombigaren)

Display	Mikrowellenleistung	Grilleistung
G	0%	100%
C-1	55%	45%
C-2	36%	64%



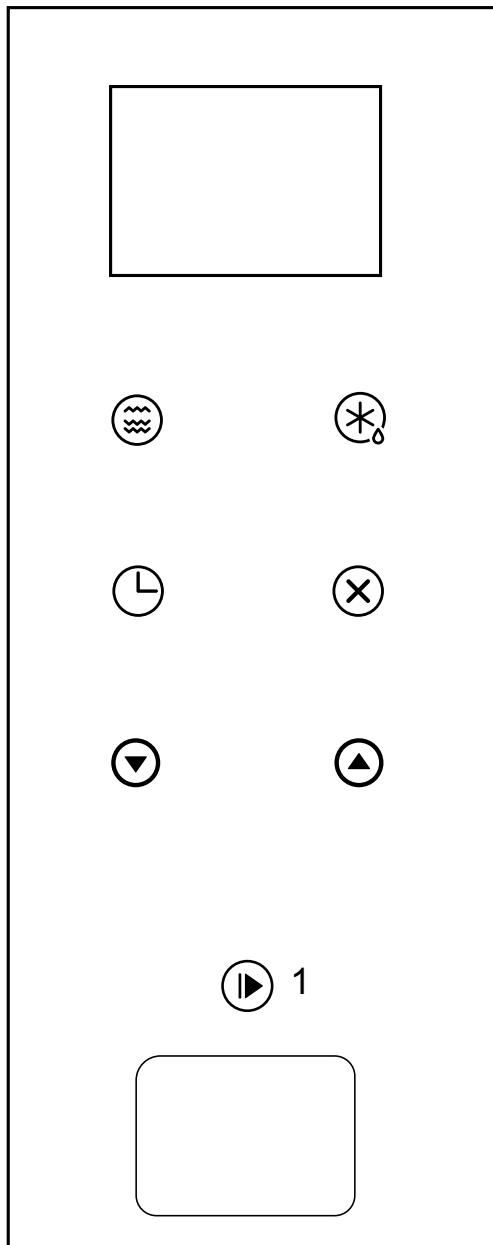

Hinweis: Sobald der Mikrowellenherd die Hälfte der Grill-Garzeit erreicht, ertönt zwei Mal ein Signal. Um mit dieser Garmethode ein optimales Resultat zu erzielen, kann das Gargut nach der Hälfte der Garzeit umgedreht werden. Anschließend die Tür wieder schließen und erneut „  “ (Start+30Sek./Bestätigung) drücken, um den Garvorgang fortzusetzen. Andernfalls setzt das Gerät den Garvorgang bis zum Ablauf der eingestellten Zeit fort.



4. Schnellstart

1. Auf „  “ (Start+30Sek./Bestätigung) **1** drücken, um den Garvorgang bei 100% Leistung zu starten; durch mehrmaliges Drücken der Taste wird die Garzeit mit jedem Tastendruck um 30 Sekunden bis max. 95 Minuten erhöht.

Timer mit Signalton (unterbricht den Garvorgang nicht)

1. Die Taste „  “ (Garzeit-Timer/Uhr) ein Mal drücken: auf dem LED-Display erscheint die Anzeige 00:00 und der timer zeiger leuchtet auf.
2. Mit einer der Tasten „   “ die korrekte Zeit eingeben. (Die Gardauer beträgt höchstens 95 Minuten.)
3. Die Eingabe mit „  “ (Start+30Sek.Bestätigung **1**) bestätigen. Der timer zeiger leuchtet auf und blinkt
4. Bei Erreichen der vorgegebenen Zeit erlischt der timer zeiger. Der Summer ertönt 5 Mal. Wenn die Uhr eingestellt wurde (24-Stunden-Anzeige), wird auf dem LED-Display die aktuelle Uhrzeit angezeigt.

Hinweis: Die Zeit wird vom Timer in einem anderen Format als 24 Stunden angezeigt, da es sich um einen wahren Timer handelt.

Unterbrechen des Garvorgangs

Der Garvorgang kann jederzeit unterbrochen werden, indem die Taste STOP/CLEAR ein Mal gedrückt und die Tür geöffnet wird. In beiden Fällen

wird die Mikrowellenemission sofort unterbrochen.

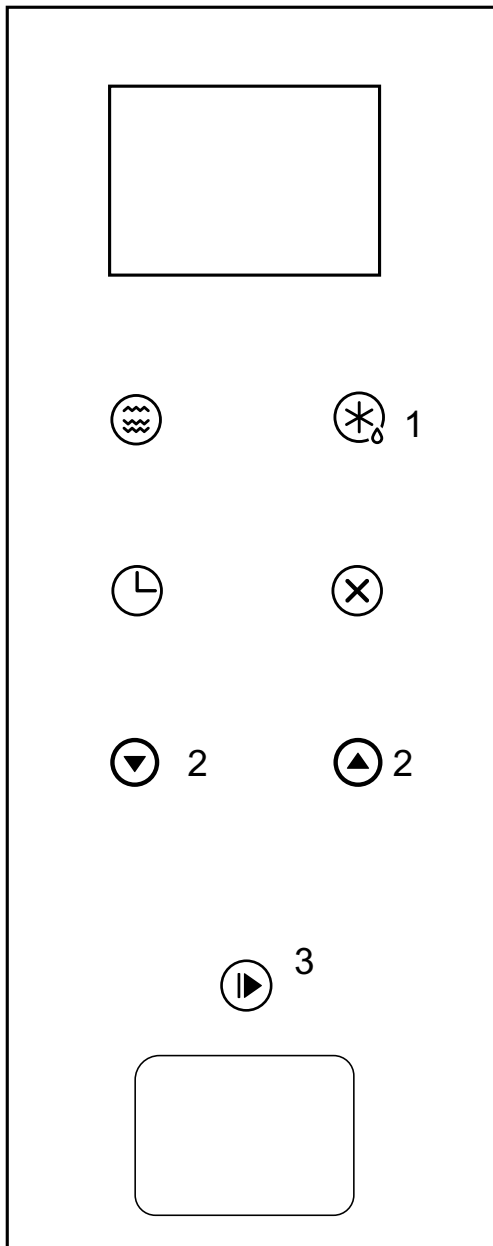

Um den Garvorgang fortzusetzen, die Tür schließen und die Taste START drücken.

Zum Abbrechen des Garvorgangs die Taste STOP/CLEAR erneut drücken.



5. Auftauen nach Gewicht



1. Nur ein Mal auf „  “ (Auftaugewicht **1**) drücken. Am Gerät erscheint die Anzeige „dEF1“.

2. Eine der Tasten „   “ **2** drücken, um das Gewicht der fraglichen Speise zu wählen. Es kann ein Wert zwischen 100 und 2000 g eingegeben werden.

3. Auf „  “ (Start+30Sek./Bestätigung **3**) drücken, um den Auftauvorgang zu beginnen.

6. Auftauen nach Zeit

1. Zwei Mal auf „  “ (Auftauzeit **1**) drücken. Am Gerät erscheint die Anzeige „dEF2“.

2. Mit einer der Tasten „   “ **2** die Auftauzeit wählen. Die max. Zeit beträgt 95 Minuten.

3. Auf „  “ (Start+30Sek./Bestätigung **3**) drücken, um den Auftauvorgang zu beginnen.

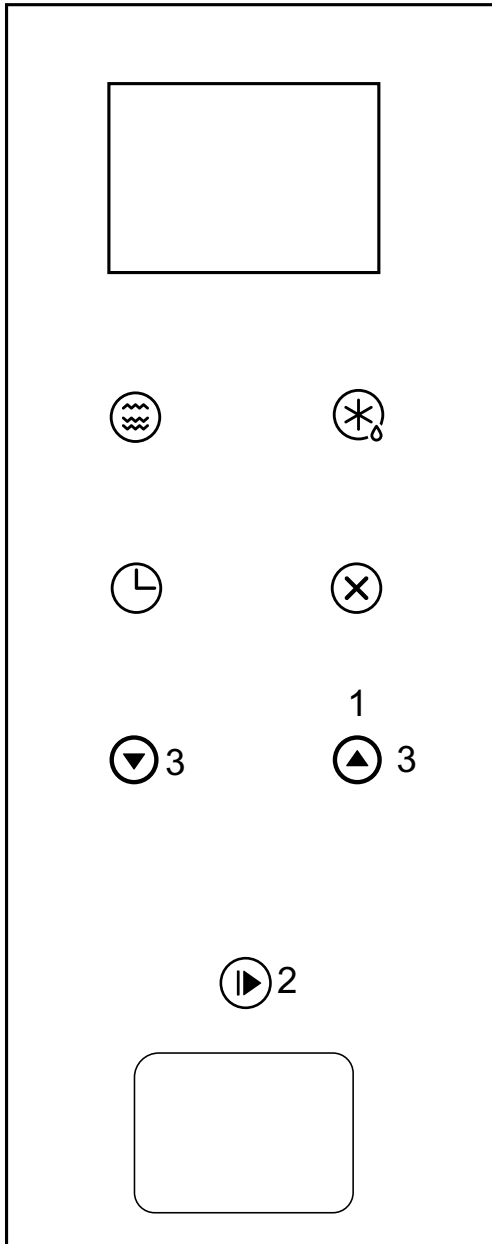

7. Automatische Garprogramme

1. Mit der Taste **1** das Garprogramm wählen:
Mit jedem Tastendruck erscheinen die Optionen „A-1“ bis „A-8“, die Pizza, Fleisch, Gemüse, Pasta, Kartoffeln, Fisch, Getränke und Popcorn bedeuten.

2. Mit „  “ (Start+30Sek./ Bestätigung **2**) bestätigen.

3. Mit einer der Tasten **3** das anhand der Tabelle des automatischen Garprogramms ermittelte Gewicht wählen.

4. Auf „  “ (Start+30Sek./ Bestätigung **2**) drücken, um den Garvorgang zu starten.

Beispiel: Um die Option „Auto Menu“ (automatisches Garprogramm) zum Garen von 350 g Fisch zu benutzen, wie folgt vorgehen.

1. Die Taste **1**  sechs Mal drücken, bis die Anzeige „A-6“ erscheint.

2. Mit „  “ (Start+30Sek./ Bestätigung **2**) bestätigen.

3. Mit der Taste **3** das Gewicht des zu garenden Fisches so wählen, dass „350“ angezeigt wird.

4. Auf „  “ (Start+30Sek./ Bestätigung **2**) drücken, um den Garvorgang zu starten.

Die Lebensmitteltabelle für das AUTOMATISCHE GARPROGRAMM:

Menü	Gewicht	Display
A-1 Pizza	200 g	200
	400 g	400
A-2 Fleisch	250 g	250
	350 g	350
	450 g	450
A-3 Gemüse	200 g	200
	300 g	300
	400 g	400
A-4 Teigwaren	50 g (mit 450 ml kaltem Wasser)	50
	100 g (mit 800 ml kaltem Wasser)	100
A-5 Kartoffeln	200 g	200
	400 g	400
	600 g	600
A-6 Fisch	250 g	250
	350 g	350
	450 g	450
A-7 Heiße Getränke	1 Tasse (120 ml)	1
	2 Tassen (240 ml)	2
	3 Tassen (360 ml)	3
A-8 Popcorn	50 g	50
	100 g	100

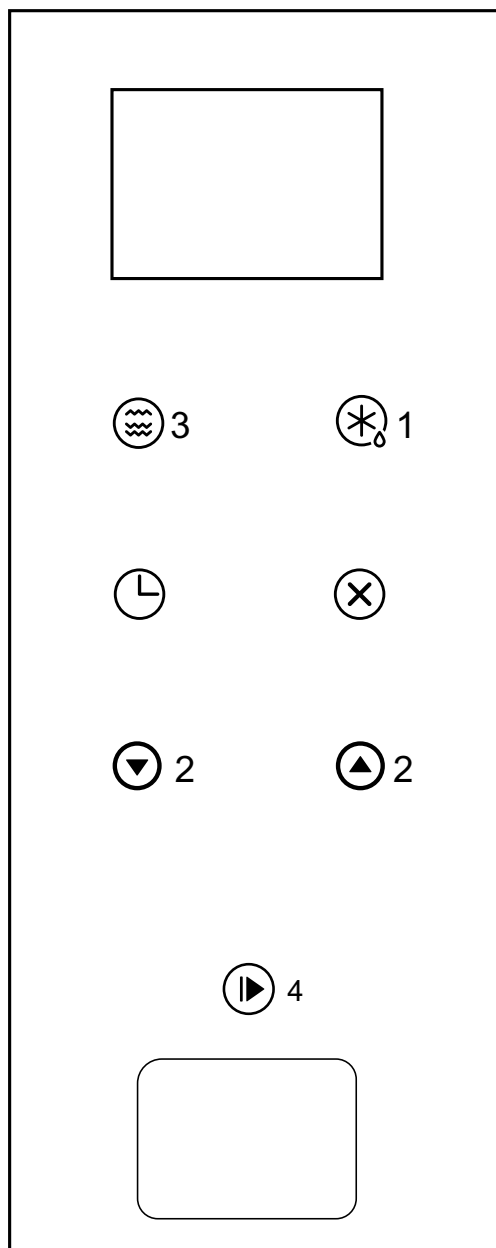

8. Garen in mehreren Phasen

Programmierung von zwei verschiedenen kombinierten Garmethoden

Es können mindestens 2 Garphasen eingestellt werden. Wenn beim Garen in mehreren Phasen eine Auftauphase vorgesehen ist, wird das Auftauen in der ersten Phase durchgeführt.

Folgende Programme stehen zur Verfügung:

MIKROWELLE + GRILL/KOMBIGAREN
 GRILL/KOMBIGAREN+ MIKROWELLE
 AUFTAUEN/GEWICHT+ MIKROWELLE
 AUFTAUEN/ZEIT+MIKROWELLE
 AUFTAUEN/ZEIT+GRILL/KOMBIGAREN
 AUTO-MENU kann bei mehrphasigem Garen nicht gewählt werden.

Beispiel: Wenn ein Lebensmittel 5 Minuten lang aufgetaut und danach bei 80% Mikrowellenleistung 7 Minuten lang gegart werden soll, folgendermaßen vorgehen:

1. Zwei Mal auf „  “ (Auftauzeit **1**) drücken. Am Gerät erscheint die Anzeige „dEF2“.

2. Mit einer der Tasten **2** die Auftauzeit so wählen, das die Anzeige “5:00” erscheint.

3. Nur ein Mal auf „  “ (Mikrowelle **3**) drücken. Auf dem Display erscheint die Anzeige „P100“.

4. Erneut auf „  “ (Mikrowelle **3**) drücken oder mit den Tasten **2** 80% Mikrowellenleistung wählen.

5. Mit „  “ (Start+30Sek./Bestätigung **4**) bestätigen. Auf dem Display erscheint die Anzeige “P 80”.

6. Mit einer der Tasten **2** die Garzeiten einstellen, bis die Anzeige “7:00” erscheint.



7. Durch Drücken von „  “ (Start+30Sek./Bestätigung **4**) wird der Garvorgang gestartet: Der Summer gibt nur einen Signalton für die erste Phase ab, um den Start des Countdown der Auftauzeit zu signalisieren; der Summer gibt einen zweiten Signalton ab, sobald die zweite Garphase beginnt. Am Ende der Garzeit ertönt der Summer fünf Mal.

9. Anzeige von Informationen

1. Beim Garen mit Mikrowelle, Garen mit Grill sowie Kombigaren wird bei Drücken auf „  “ 3 Sekunden lang die aktuelle Mikrowellenleistung angezeigt. Nach 3 Sekunden kehrt das Gerät zum vorhergehenden Status zurück.

 2. Wird während des Garvorgangs auf „  “ (Garzeit-Timer/Uhr) gedrückt, erscheint 3 Sekunden lang die Anzeige der aktuellen Uhrzeit.
-

10. Funktion Kindersicherung

- Kindersicherung: Wenn im Standby-Betrieb 3 Sekunden lang auf „  “ (Stopp/Rücksetzen) gedrückt wird, ertönt ein langes akustisches Signal (Piepton), mit dem signalisiert wird, dass die Kindersicherung aktiv ist; nun erscheint auch die aktuelle Uhrzeit, sofern die Uhr eingestellt wurde, andernfalls erscheint auf dem LED-Display die Anzeige „[- -]“.
- Entriegeln der Kindersicherung: Wenn die Kindersicherung aktiv ist, 3 Sekunden lang auf „  “ (Stopp/Rücksetzen) drücken; es ertönt ein langer “Piepton”, mit dem signalisiert wird, dass die Kindersicherung deaktiviert wurde.

11. Fehlerbehebung

Der Mikrowellenherd stört den Fernsehempfang	Während der Benutzung des Mikrowellenherds kann der optimale Empfang von Funk und Fernsehen beeinträchtigt sein. Die Störung ähnelt jener, die von kleinen Haushaltsgeräten wie Mixer, Staubsauger und Ventilator verursacht wird. Dieses Phänomen ist völlig normal.
Schwaches Licht im Gerät	Während des Garvorgangs mit Mikrowellen auf niedriger Leistungsstufe kann das Licht im Gerät schwach werden. Dieses Phänomen ist völlig normal.
Ansammeln von Dampf auf der Tür, Austreten von heißer Luft aus den Lüftungsöffnungen	Während des Garvorgangs kann Dampf aus den Lebensmitteln austreten. Insbesondere kann heiße Luft aus den Lüftungsöffnungen entweichen. Etwas Dampf kann sich auch an der Gerätetür ansammeln. Dieses Phänomen ist völlig normal.
Der Mikrowellenherd wird versehentlich ohne Speisen eingeschaltet.	Der Mikrowellenherd darf nicht leer in Betrieb gesetzt werden. Der Betrieb des leeren Geräts ist sehr gefährlich.

Betriebsstörung	Mögliche Ursache
Das Gerät lässt sich nicht einschalten.	Netzstecker wurde nicht richtig eingesteckt. Kontrollieren, ob das Gerät mit Strom versorgt wird.
Der Mikrowellenherd wärmt nicht.	Die Tür ist nicht richtig geschlossen. Kontrollieren, ob zwischen der Tür und der Vorderseite der Einbuchtung Fremdkörper vorhanden sind.
Die Glasplatte macht Geräusche während des Betriebs des Mikrowellenherdes	Rolle des Drehtellers verschmutzt oder Speisereste am Geräteboden.
Funken und Knistern im Mikrowellenherd (elektrische Lichtbögen)	Verwendung von Tellern mit Metallrand. Im Mikrowellenherd wurde eine Gabel oder ein metallisches Kochutensil liegen gelassen. Verwendung von zu vielen Alufolien. Verwendung eines Beutelverschlusses mit Metallkern.

Kundendienst

Wenn das Problem trotz der obigen Empfehlungen fort dauert, wenden Sie sich bitte an den technischen Kundendienst. die Adressen finden Sie in der mitgelieferten Liste.

Wenden Sie sich auf keinen Fall an nicht von Franke autorisierte Techniker.

Ihre Kundendienststelle benötigt folgende Angaben:

- Art der Störung;
- Gerätemodell (Art.);
- Seriennummer (S.N.).

Diese Angaben können Sie dem Typenschild auf dem Garantieschein entnehmen.

Das Etikett mit den technischen Daten, der Seriennummer und der Marke ist an einer gut sichtbaren Position der Struktur der Gerätetür angebracht.

Dieses Etikett unter keinen Umständen entfernen.



Gemäß der Richtlinie über Elektro- und Elektronik-Altgeräte (WEEE) müssen diese getrennt gesammelt und entsorgt werden. Wenn dieses Produkt in Zukunft entsorgt werden muss, darf es NICHT zusammen mit dem normalen Hausmüll entsorgt werden. Das Produkt muss zu den hierfür vorgesehenen Sammelstellen für Elektro- und Elektronik-Altgeräte (WEEE) gebracht werden.

HINWEISE ZUR ENTSORGUNG - UNSER BEITRAG ZUM UMWELTSCHUTZ

Unsere Produkte sind ausschließlich mit umweltverträglichem und recycelbarem Material verpackt. Die Verbraucher werden gebeten, mitzuarbeiten und das Verpackungsmaterial vorschriftsmäßig zu entsorgen. Bitte wenden Sie sich an Ihren Händler oder an die zuständigen örtlichen Stellen, um die Adressen der Sammel-, Recycling- und Entsorgungsstellen in Erfahrung zu bringen.

Die Verpackung oder Teile davon dürfen nicht in die Umwelt gelangen. Teile der Verpackung, und insbesondere die Plastikbeutel stellen eine Erstickungsgefahr für Kinder dar.

Auch Ihr Gerät muss vorschriftsmäßig entsorgt werden.

Wichtig: Bitte übergeben Sie das Gerät an die örtlich zuständige Sammelstelle für Altgeräte. Eine korrekte Entsorgung ermöglicht die intelligente Wiederverwertung von Wertstoffen.

Bevor Sie Ihr Gerät entsorgen, müssen unbedingt die Türen entfernt und die Einlegeböden in Gebrauchslage gelassen werden, um sicher zu sein, dass spielende Kinder nicht versehentlich im Gerät eingesperrt werden.

Deaktivieren Sie außerdem die Stromversorgung, indem Sie Netzkabel und Stecker entfernen.

ÍNDICE

Información de seguridad	2
Especificaciones técnicas	5
Limpieza	7
Utensilios de cocina guía sobre la vajilla	9
Materiales aptos para el uso en horno microondas	9
Materiales no aptos para el uso en horno microondas	10
Consejos para la cocción con microondas. Seguir estas recomendaciones	10
Para la cocción con microondas... Tener en cuenta lo siguiente	11
Visto de cerca	12
Instalación del plato giratorio	12
Instalación y conexión	13
Dibujo con medidas	17
Instrucciones de uso	18
1. Ajuste del reloj	18
2. Cocción con microondas microwave	19
3. Cocción grill o combinada	21
4. Inicio rápido	23
5. Descongelación por peso	24
6. Descongelación por tiempo	24
7. Menu automatico	25
8. Cocción en varias fases	27
9. Visualización de información	28
10. Función de bloqueo de seguridad para niños	28
11. Solución de errores	29
Asistencia	30

Se recomienda leer detenidamente estas instrucciones antes de utilizar el horno microondas y conservarlas con cuidado para consultas futuras. Si se siguen atentamente las instrucciones, el horno microondas se conservará en perfectas condiciones de uso durante muchos años.

CONSERVAR ESTAS INSTRUCCIONES CON CUIDADO

INFORMACIÓN DE SEGURIDAD

Lea detenidamente el manual del usuario y la información de seguridad antes de utilizar el horno.

Conserve el manual para poder consultarlo en el futuro.

El fabricante no se hará responsable de ningún daño que pueda producirse como consecuencia de la instalación incorrecta y el uso incorrecto, inadecuado o no razonable del dispositivo.

La seguridad eléctrica del horno solo estará garantizada si se conecta a un sistema de toma a tierra conforme a las regulaciones vigentes en la materia.

Para garantizar un funcionamiento seguro y eficiente de este dispositivo eléctrico:

- Acuda únicamente a centros de servicio técnico autorizados.
- No realice modificaciones al dispositivo.

Este aparato lo pueden utilizar niños a partir de 8 años y personas con capacidad motriz, sensorial o mental reducida o que no poseen la experiencia y los conocimientos necesarios siempre que lo utilicen bajo la supervisión de una persona responsable de su seguridad o reciban instrucciones sobre su uso. Los niños no deben jugar con el aparato. Los niños no deben llevar a cabo las tareas de limpieza y mantenimiento sin supervisión.

Este dispositivo no es un juguete.

No deje a los niños desatendidos cerca del dispositivo.
No deje que los niños toquen el dispositivo o sus controles durante su funcionamiento o inmediatamente después del mismo.

CAUCIÓN: Para evitar los riesgos derivados de un restablecimiento accidental del disyuntor térmico, este aparato no debe recibir alimentación de un dispositivo de conmutación externo como, por ejemplo, un temporizador, ni ser conectado a un circuito que encienda y apague regularmente la empresa de suministro

Compruebe que el dispositivo se instale de manera que permita la desconexión de la alimentación eléctrica con una distancia de apertura de contacto que garantice una desconexión completa en condiciones de sobretensión de categoría III. Los medios de desconexión deben estar incorporados en el cableado fijo de acuerdo con las reglas de cableado.

Use solo la sonda de temperatura recomendada para este horno.

El aparato no debe instalarse detrás de una puerta decorativa para evitar el sobrecalentamiento. Con el objetivo de evitar el sobrecalentamiento, el aparato no deberá instalarse tras una puerta decorativa.

Riesgo de sufrir quemaduras

Durante su uso, el aparato se calienta. Se debe tener precaución para evitar tocar los elementos calefactores dentro del horno. Mantenga alejados a los niños menores 8 años salvo que sean supervisados continuamente.

¡Riesgo de sufrir quemaduras!

Debido al aire caliente que sale del horno, el extremo del asidero de la puerta puede estar más caliente.

Compruebe siempre que los mandos de control estén en su posición de apagado cuando el horno no esté en uso.

ADVERTENCIA: Asegúrese de que el aparato está apagado antes de sustituir la lámpara para evitar la posibilidad de una descarga eléctrica.

No use limpiadores abrasivos ni rascadores metálicos afilados para limpiar el cristal de la puerta del horno/el cristal de la tapa con bisagras de la placa (según proceda), ya que puede rayar la superficie, lo cual podría dar lugar a la rotura del cristal.

No use limpiadores a vapor ni chorros de agua directos.

Si el cable de alimentación está dañado, debe ser reemplazado por el fabricante, su agente de servicio o personas igualmente cualificadas, para evitar cualquier tipo de riesgo.

Especificaciones técnicas

Frecuencia de las microondas:	2450 MHz
Tensión nominal:	230V~50Hz
Potencia de entrada nominal absorbida (microondas):	1.450 W
Potencia de salida nominal (microondas):	900 W
Potencia de entrada nominal (grill):	1.000 W
Capacidad del horno:	25 litros
Diámetro del plato giratorio:	Ø315 mm
Medidas externas:	595x398x388mm
Medidas internas:	368x328x206mm
Peso neto:	18.5 kg
Longitud del cable:	1000 mm

CONSUMO ENERGÉTICO

Información del producto sobre el consumo energético y el tiempo máximo necesario para alcanzar el modo de bajo consumo aplicable.

Modo de espera

0,8 W

El tiempo máximo necesario para que el horno microondas alcance automáticamente el modo o la condición de bajo consumo aplicable.

20 minutos

- La superficie posterior del aparato debe estar contra una pared.

Advertencia: No poner el horno en funcionamiento si:

- la puerta no está cerrada correctamente;
- las bisagras de la puerta están dañadas;
- las superficies de contacto entre la puerta y la parte frontal del horno están dañadas;
- la ventanilla de la puerta está dañada;
- dentro del horno se producen con frecuencia arcos eléctricos, aunque el horno no contenga ningún objeto metálico;

El horno **se podrá volver a utilizar** después de la debida reparación realizada por un técnico del servicio de asistencia.

- No encender el horno **en ausencia** del soporte giratorio o del anillo giratorio, o sin el plato en la posición correcta;
- **No encender nunca el horno microondas vacío**; si no contiene ningún alimento, podría producirse una sobrecarga eléctrica que podría dañarlo;
- No cubrir ni obstruir las **aberturas de ventilación**;
- antes de utilizar platos y recipientes en el microondas, comprobar que sean aptos para el uso en horno microondas (consultar el apartado sobre los tipos de platos);
- **No quitar la tapa de mica del lado derecho del horno**. Esta tapa retiene grasas y trozos de alimentos que podrían dañar el generador de microondas.
- No introducir en el horno **objetos inflamables**, ya que podrían arder al encenderse el horno.
- No utilizar el horno como **despensa**.
- No utilizar el horno para **freír**, ya que es imposible regular la temperatura del aceite calentado por el microondas.
- **Para evitar quemaduras**, ponerse guantes antes de asir los platos y recipientes y de tocar el horno.
- **No apoyarse sobre la puerta abierta del horno**. El horno podría dañarse, especialmente en el área abisagrada.

LIMPIEZA:

- **¡Advertencia!** Limpiar el horno microondas regularmente.
Eliminar los residuos de alimentos (consultar el apartado sobre la limpieza del horno).
Si el aparato no se mantiene bien limpio, puede ocurrir que se dañe la superficie, **que se reduzca la duración del aparato y que se originen situaciones de peligro.**
- Las superficies de contacto de la puerta (la parte frontal de la cavidad y la parte interna de la puerta) se deben mantener bien limpias para garantizar el funcionamiento correcto del horno.
- No utilice limpiadores abrasivos agresivos ni raspadores metálicos afilados para limpiar el cristal del horno; podrían erosionar la superficie y provocar la ruptura del cristal.
- Consejo para facilitar la limpieza de las paredes de la cavidad que puedan entrar en contacto con los alimentos:
Coloque medio limón en un cuenco, añada 300 ml (1/3 de litro) de agua y caliente el horno de microondas a máxima potencia durante 10 minutos.
Limpie el horno con un paño suave y seco.

Para reducir los riesgos de accidente, conectar el aparato a una toma con conexión a tierra.

PELIGRO

No desmontar el aparato.

Peligro de descargas eléctricas

El contacto con algunos componentes internos del aparato puede causar graves lesiones personales e incluso la muerte.

ADVERTENCIA

Peligro de accidente

No realizar mantenimiento ni reparaciones que requieran el desmontaje de revestimientos que protegen contra la exposición a las microondas; estas operaciones son peligrosas y deben ser realizadas por personal competente.

ATENCIÓN

Peligro de descargas eléctricas. El uso incorrecto de la conexión a tierra puede causar descargas eléctricas. Introducir la clavija en la toma sólo después de instalar correctamente el aparato y de comprobar que haya una conexión a tierra eficiente.

LIMPIEZA

Cerciorarse de que el aparato esté desconectado de la toma de alimentación antes de comenzar la limpieza.

1. Después del uso, limpiar el interior del horno con un paño apenas humedecido.
2. Limpiar los accesorios como es habitual, con agua y jabón.
3. En caso de suciedad, con un paño húmedo limpiar cuidadosamente la puerta, el bastidor, la junta y las partes circundantes.

Clavija de dos polos de sección circular

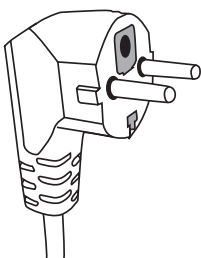

Este aparato está dotado de un cable con conductor a tierra y una clavija con conexión a tierra. Conectarlo a una toma dotada de conexión a tierra. En caso de que se produzca un cortocircuito eléctrico, la conexión a tierra reduce el riesgo de descarga eléctrica proporcionando un escape a la corriente eléctrica.

Si es necesario utilizar un kit con un cable de alimentación más largo o un prolongador:

1. Cerciorarse de que la sección del cable largo incluido en el kit o del prolongador sea igual o superior a la del cable en dotación.
2. El prolongador debe tener 3 conductores para permitir la conexión a tierra.
3. El cable largo debe colocarse de modo que no quede colgando de la superficie de apoyo del aparato, para evitar que se enganche y el aparato caiga al suelo.

UTENSILIOS de cocina GUÍA SOBRE LA VAJILLA

Algunos utensilios no metálicos podrían no ser aptos para el uso en horno microondas. En caso de dudas, probar el utensilio en cuestión siguiendo este procedimiento.

Prueba de utensilios:

1. Verter 1 taza de agua fría (250 ml) en un recipiente apto para el uso en horno microondas e introducir el utensilio en cuestión.
2. Calentar a la máxima potencia durante 1 minuto.
3. Tocar con cuidado el utensilio. Si está caliente, no utilizarlo para la cocción en microondas.
4. No superar 1 minuto de calentamiento.

Materiales aptos para el uso en horno microondas.

Atención: con todos los materiales seguir las instrucciones del fabricante.

Utensilios	Notas
Bandeja doradora (accesorio)	La cara inferior de la bandeja doradora debe quedar al menos a 5 mm (3/16 pulgadas) del plato giratorio. El uso incorrecto puede causar la rotura del plato giratorio.
Platos y vajillas	Sólo si son aptos para la cocción en microondas. Seguir las instrucciones del fabricante. No utilizar vajillas agrietadas o quebradas.
Frascos de vidrio	Quitarles la tapa. Utilizarlos sólo para calentar apenas el contenido. La mayoría de los frascos de vidrio no es resistente al calor y se puede romper.
Artículos de vidrio	Sólo artículos de vidrio para horno, resistentes al calor. Comprobar que no tengan revestimientos metálicos. No utilizar vajillas agrietadas o quebradas.
Bolsas para la cocción en horno	No emplear abrazaderas metálicas para el cierre. Crear fisuras para permitir la salida del vapor.
Platos o tazas de papel	Utilizarlos sólo para cocinar/calentar poco tiempo. No dejar el horno funcionando sin vigilancia.
Servilletas de papel	Pueden utilizarse para calentar alimentos ya cocidos y absorber aceite y grasa. Utilizarlas sólo para calentar poco tiempo, manteniendo el proceso bajo control.
Papel de horno	Utilizarlo como protección para impedir salpicaduras o como cobertura para la cocción con vapor.
Materiales de plástico	Seguir las instrucciones del fabricante. Deben tener la indicación "Apto para microondas". Algunos recipientes de plástico se ablandan al calentarse el contenido. En las "bolsas de ebullición" y en las bolsas de plástico con cierre hermético se deben realizar orificios, fisuras o salidas de ventilación según las instrucciones en el envase.
Película de plástico	Se utiliza para cubrir los alimentos y evitar que la humedad residual se disperse durante la cocción. Evitar que la película de plástico entre en contacto con los alimentos.
Papel de seda	Utilizarlo como protección contra las salpicaduras y para mantener la humedad.

Materiales no aptos para el uso en horno microondas

Utensilios	Notas
Bandeja de aluminio	Puede provocar la formación de arcos eléctricos. Pasar los alimentos a un plato apto para la cocción en microondas.
Cartón para alimentos con asa metálica	Puede provocar la formación de arcos eléctricos. Pasar los alimentos a un plato apto para la cocción en microondas.
Utensilios metálicos o con acabados metálicos	El metal protege los alimentos de las microondas. Los acabados metálicos pueden provocar la formación de arcos eléctricos.
Abrazaderas de cierre metálicas	Pueden causar la formación de arcos eléctricos, con el consiguiente peligro de incendio en el horno.
Bolsas de papel	Pueden originar un incendio en el horno.
Espuma plástica expandida	La espuma plástica expandida puede fundirse o contaminar el líquido en su interior si las temperaturas son elevadas.
Madera	Después del uso en el microondas, al secarse, la madera se puede quebrar o agrietar.

Consejos para la cocción con microondas. Seguir estas recomendaciones:

- Antes de calentar o cocinar alimentos con cáscara o piel (por ej. manzanas, tomates, patatas, chorizos), perforarlos para que no se quemen. Cortar el alimento en trocitos antes de cocinarlo.
- Antes de utilizar un recipiente o un plato, comprobar que sea apto para el uso en horno microondas (ver el apartado sobre los tipos de utensilios de cocina).
- Con los alimentos de bajo porcentaje de humedad (por ejemplo, al descongelar pan, preparar palomitas, etc.), la evaporación es muy rápida.
El horno funciona casi como si estuviera vacío, por lo que los alimentos podrían quemarse. El horno y el recipiente podrían dañarse. Programar el tiempo estrictamente necesario y mantener la cocción bajo control.
- En el microondas no es posible calentar grandes cantidades de aceite (para fritura).
- Retirar los alimentos precocidos de los recipientes, ya que éstos no siempre son resistentes al calor. Atenerse a las instrucciones del fabricante.
- Si para la cocción se van a emplear varios recipientes (por ejemplo, tazas), distribuirlos de manera uniforme sobre el plato giratorio.
- No cerrar las bolsas de plástico con clips metálicos. Utilizar clips de plástico. Perforar las bolsas en varios puntos para facilitar la salida del vapor.
- Durante la cocción, en la ventanilla de la puerta del horno podría formarse vapor que podría gotear. Esta situación es normal y podría incluso no notarse en caso de baja temperatura ambiente. Además, no afecta el funcionamiento correcto y seguro del horno. Al concluirse la cocción, eliminar el agua formada por la condensación.
- Al calentar líquidos, utilizar recipientes con una abertura ancha para facilitar la salida del vapor. Preparar los alimentos siguiendo las instrucciones y respetar los tiempos de cocción y los niveles de potencia indicados en las tablas de cocción de los alimentos en modo automático. Los números son sólo indicativos y dependen del estado inicial, la temperatura, la humedad y el tipo de alimento. Se recomienda regular los tiempos de cocción y los niveles de potencia según cada situación. En base a las características del alimento, podía ser necesario aumentar o reducir los tiempos de cocción o los niveles de potencia.

Para la cocción con microondas... tener en cuenta lo siguiente:

1. Cuanto más baja sea la temperatura, más largo será el tiempo de cocción.
2. Cuanto más líquidos sean los alimentos, más rápidamente se calentarán.
3. La cocción resultará más uniforme si el alimento se distribuye de manera uniforme sobre el plato giratorio. Si se apoyan alimentos densos en la parte externa del plato y alimentos menos densos en el centro del plato, se podrán calentar distintos tipos de alimentos simultáneamente.
4. La puerta del horno se puede abrir en cualquier momento. Al abrirla, el horno se apagará automáticamente. El funcionamiento se reanudará al cerrar la puerta y pulsar la tecla de encendido.
5. Los alimentos cubiertos necesitan menos tiempo de cocción y conservan mejor sus propiedades. Las tapas deben permitir el paso de las microondas y deben tener pequeños orificios para facilitar la salida del vapor.

VISTO DE CERCA

Nombres de los componentes del horno y sus accesorios

Sacar el horno y todos los materiales contenidos en la caja y en el interior del horno. El horno se suministra con los siguientes accesorios:

Plato de cocción D
Grupo anillo del plato giratorio C
Manual de instrucciones

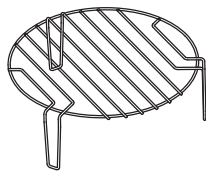
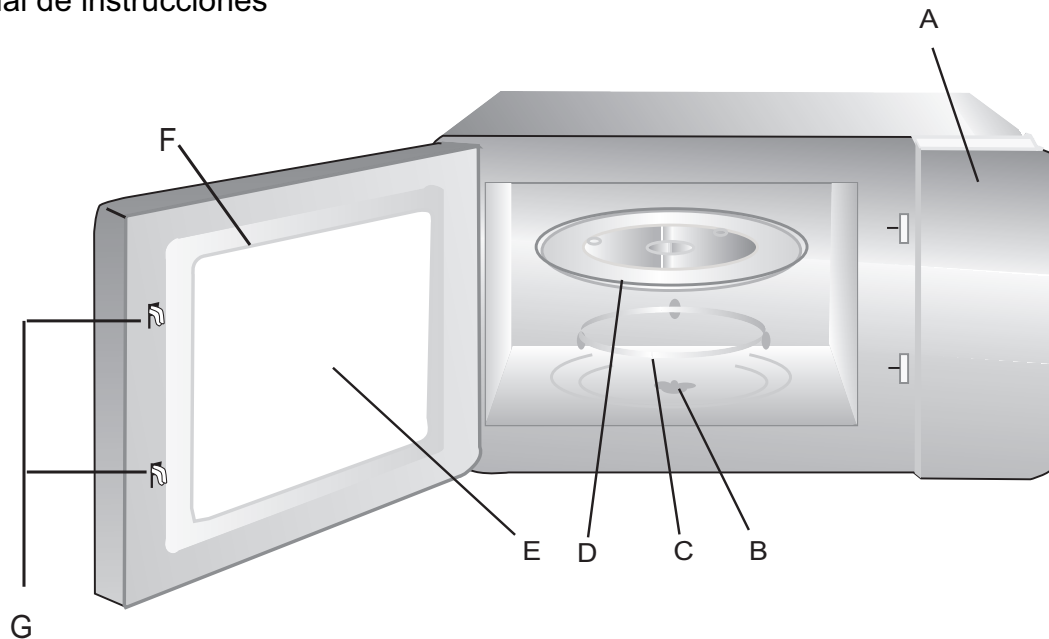

Soporte para grill

- A) Panel de mando
- B) Eje del plato giratorio
- C) Grupo anillo del plato giratorio
- D) Plato de cocción
- E) Puerta de control
- F) Grupo puerta
- G) Sistema de bloqueo de seguridad

Instalación del plato giratorio

Disco (lado inferior)

Plato de cocción

Eje del plato giratorio

Grupo anillo del plato giratorio

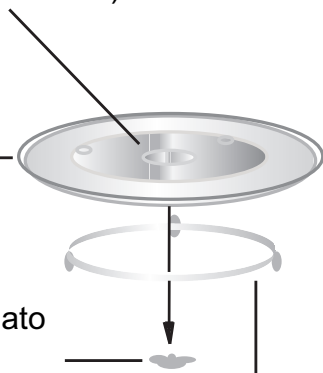

No colocar el plato de cocción en sentido contrario. El movimiento del plato de cocción no debe ser obstaculizado. Para la cocción siempre hay que utilizar tanto el plato de cocción como el grupo anillo del plato giratorio. Todos los alimentos y los recipientes para alimentos se deben colocar sobre el plato de cocción. Si el plato de cocción o el grupo anillo del plato giratorio se agrieta o se rompe, contactar con el centro de asistencia autorizado más cercano.

Instalación y conexión

1. Este aparato ha sido diseñado exclusivamente para el uso como electrodoméstico.
2. El horno en cuestión ha sido diseñado como aparato de empotrar.
3. Seguir las instrucciones de instalación.
4. El aparato se puede instalar en un armario de material resistente al calor montado sobre la pared, de 60 cm de ancho (de 55 cm de profundidad como mínimo, y al menos a 85 cm del suelo).
5. El aparato está dotado de clavija y simplemente se debe conectar a una toma correctamente instalada, dotada de conexión a tierra.
6. La tensión de red tiene que coincidir con la tensión indicada en la etiqueta de datos nominales del aparato.
7. Las operaciones de instalación de la toma y de sustitución del cable de alimentación deben ser efectuadas exclusivamente por un electricista especializado. Si después de la instalación la clavija no está accesible, es necesario instalar un dispositivo de desconexión omnipolar del lado de la instalación del aparato que garantice un espacio libre de al menos 3 mm para los contactos.
8. Está prohibido utilizar adaptadores, zapatillas de varias tomas y prolongadores. Las sobrecargas de corriente podrían causar incendios.

La superficie accesible
puede recalentarse
durante el uso.



Instrucciones de Instalación

Leer detenidamente el Manual antes de la Instalación

Atención

Conexión Eléctrica

El horno dispone de una clavija que sólo puede conectarse a un enchufe con la toma de tierra adecuada. De acuerdo con las regulaciones pertinentes, sólo un electricista cualificado podrá instalar el enchufe y, si fuese necesario, cambiar el cable de conexión.

Si no hay enchufe ha de instalarse uno con un interruptor de varias clavijas y un hueco de contacto de al menos 3 mm.

La cavidad de encastre no puede tener pared delante del electrodoméstico.

La altura mínima de instalación es 85 cm.

No cubrir las salidas de ventilación ni los puntos de absorción de aire.

A. Mueble encastrado

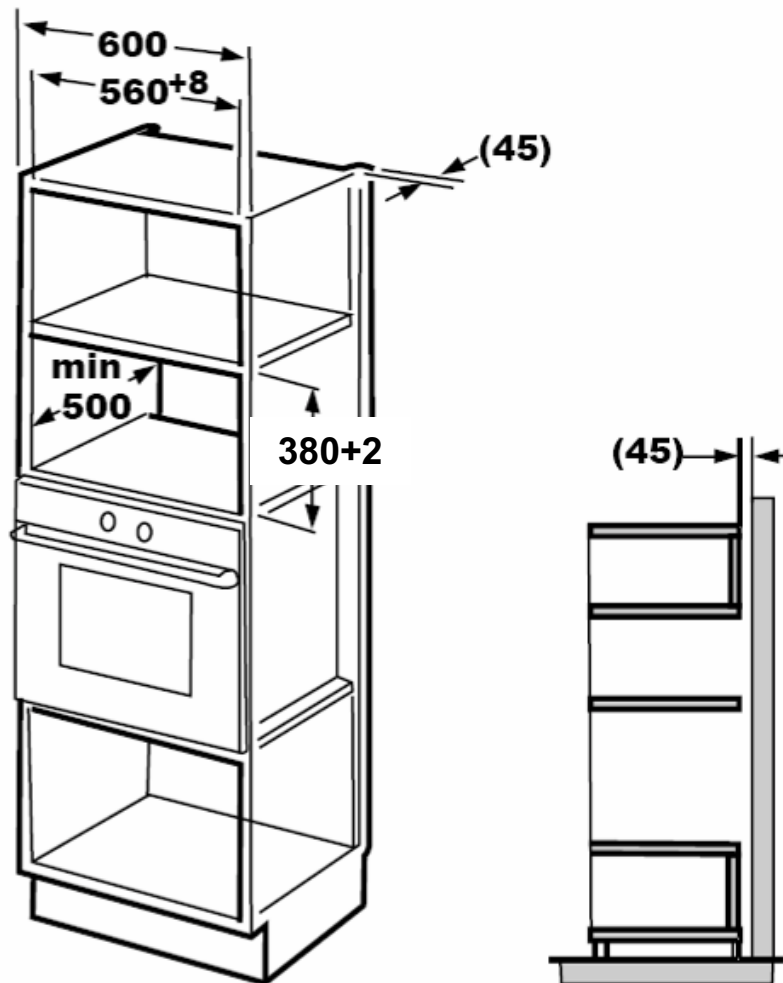

B. Preparación de la cavidad

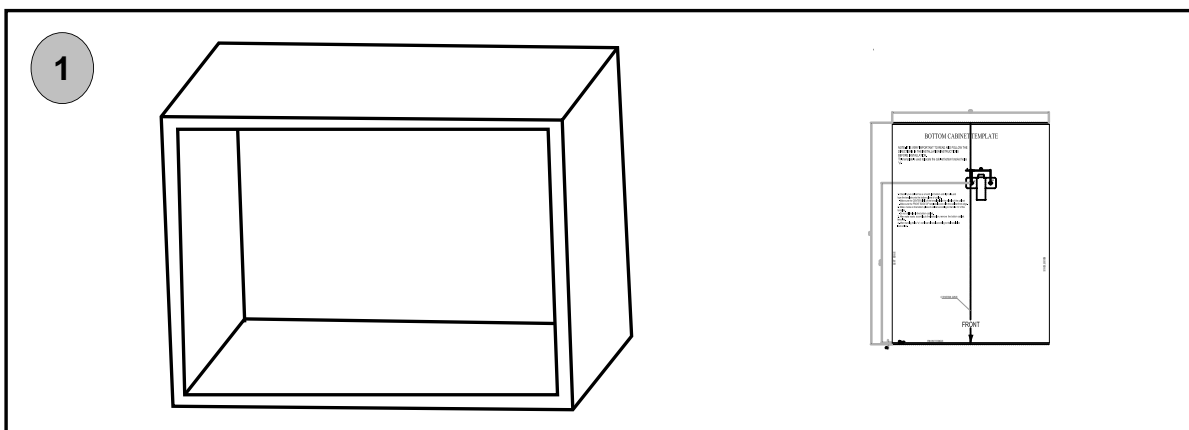

1. Poner la PLANTILLA DEL FONDO DE LA CAVIDAD en el fondo de la cavidad. Hacer coincidir la línea central de la plantilla con el fondo de la cavidad.

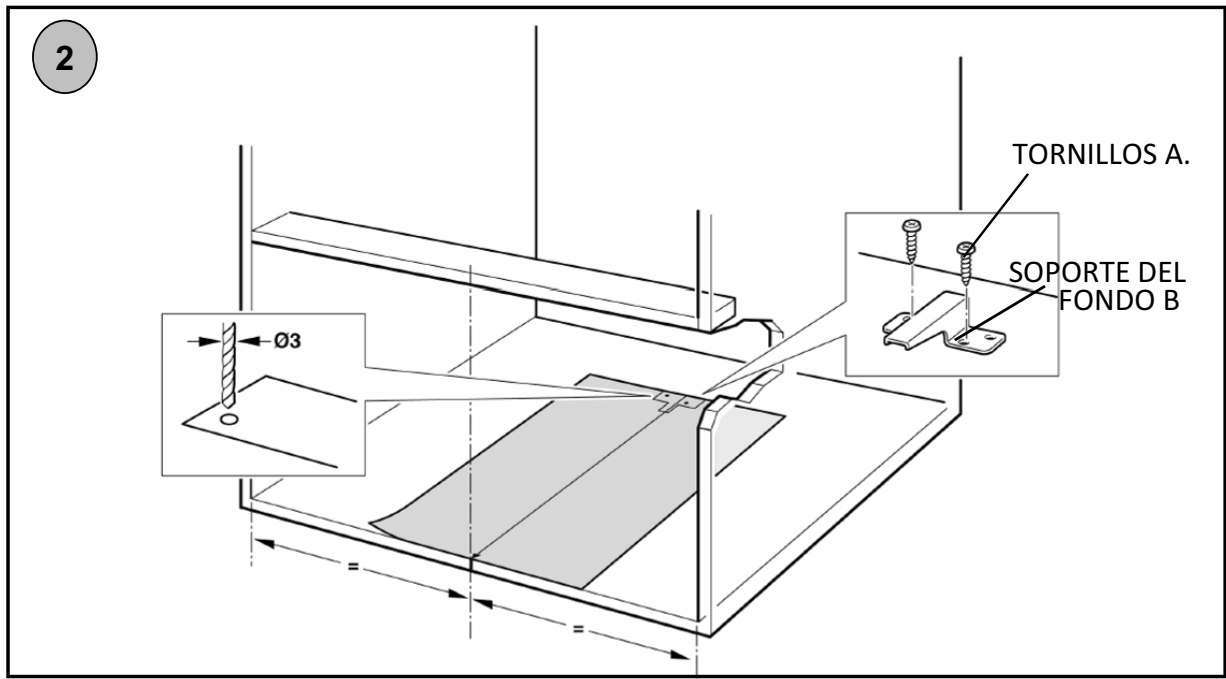

2. Fijar el SOPORTE DEL FONDO B con dos TORNILLOS A.
Retirar la PLANTILLA DEL FONDO DE LA CAVIDAD.

C. Instalación del horno

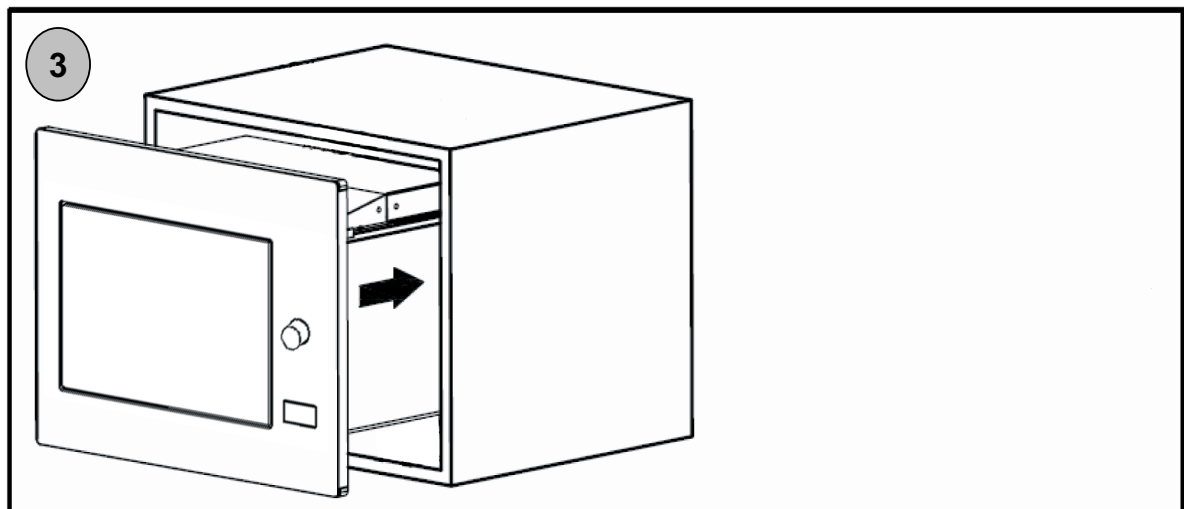

3. Instalar el horno en la cavidad.

* No machacar ni doblar el cable eléctrico.

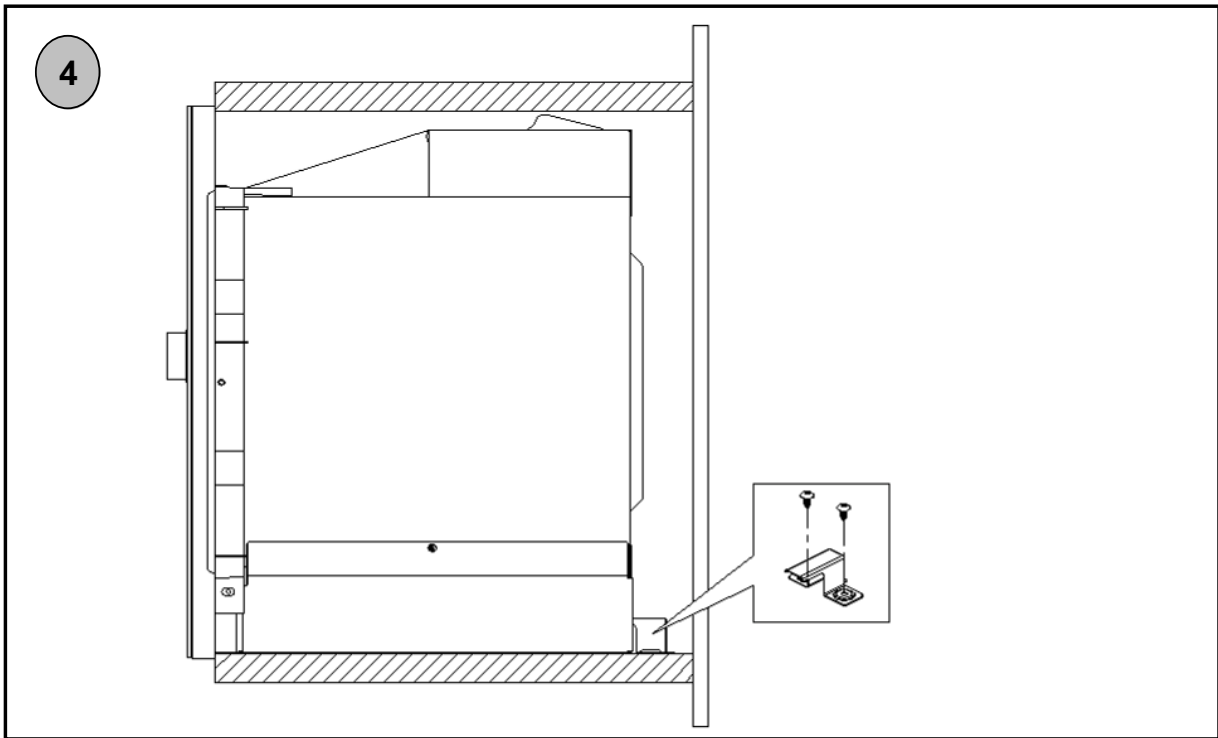

4. El Soporte del Fondo B se coloca contra la rejilla posterior del horno.

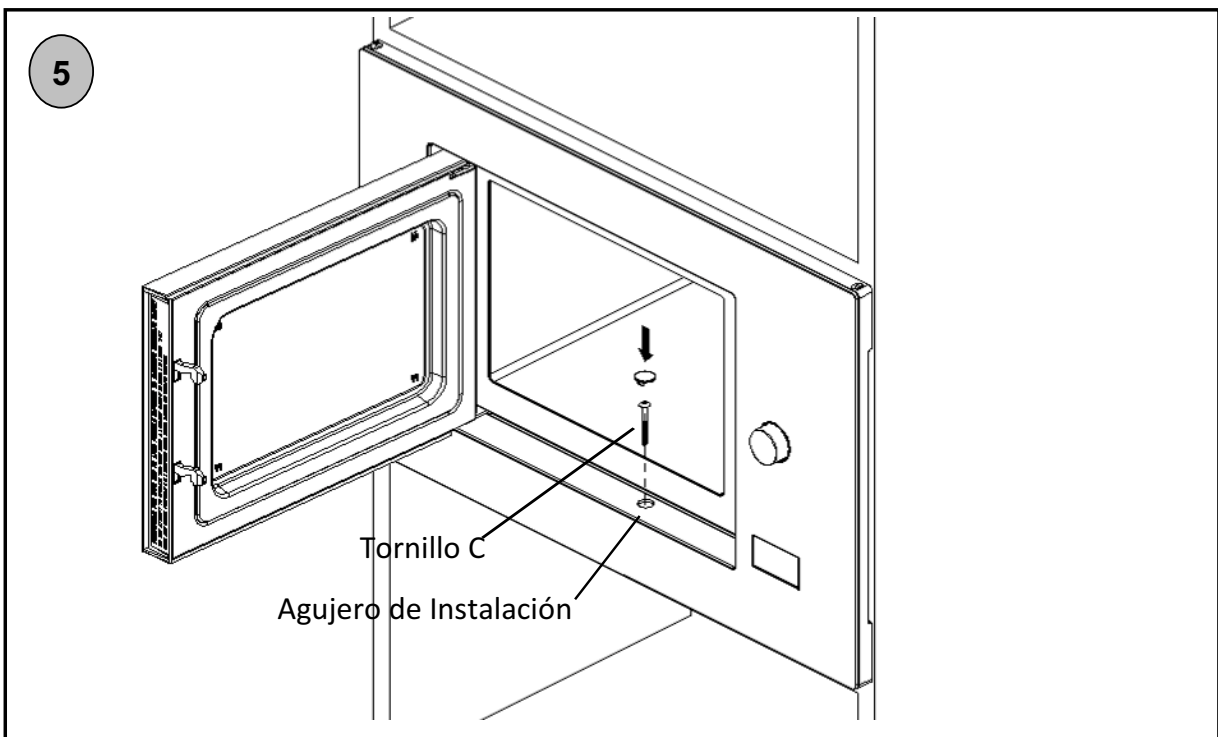

5. Abrir la puerta, fijar el horno a la cavidad con el TORNILLO C en el AGUJERO DE INSTALACIÓN del TRIM-KIT. A continuación fijar la COBERTURA DE PLÁSTICO TRIM-KIT al AGUJERO DE INSTALACIÓN.

DIBUJO CON MEDIDAS

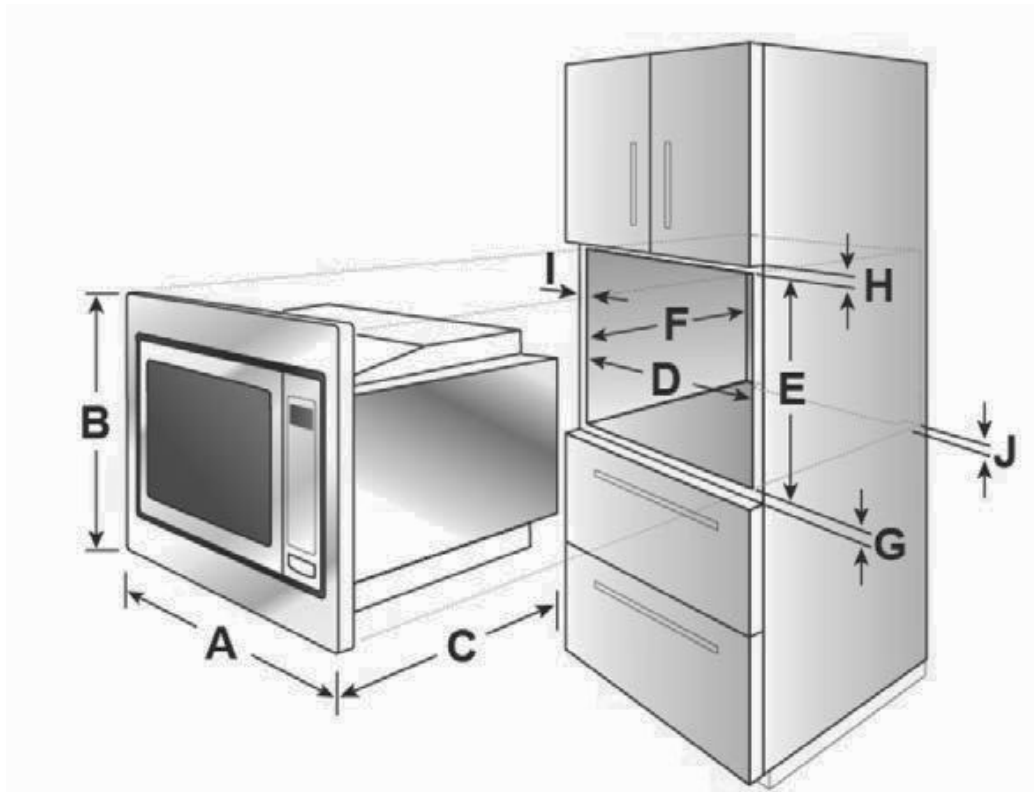

A	595mm
B	388mm
C	398mm
D	560mm
E	380mm
F	Min 500mm
G	10mm
H	10mm
I	20mm
J	45mm

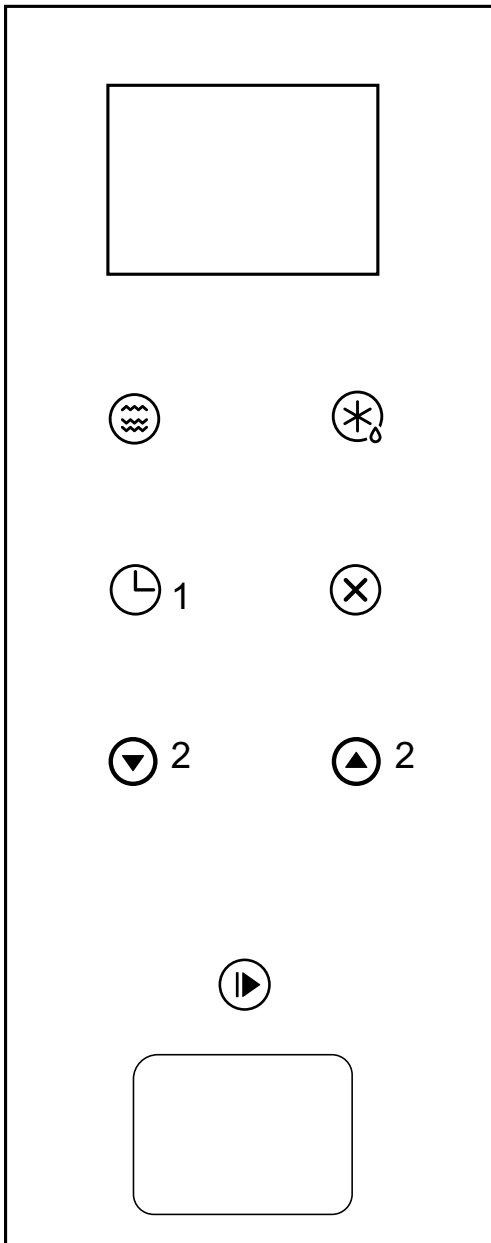

Instrucciones de uso



-  Micro./
Grill/Combi.
-  Weight/
Time Defrost
-  Kitchen Timer
/Clock
-  Stop/Clear
-  Start/
+30Sec./Confirm

1. Ajuste del reloj

Cuando el horno microondas se conecta a la alimentación eléctrica, emite una señal acústica y en el display aparece "0:00".

1. Pulsar "  " (Timer cocción/reloj) dos veces para seleccionar el ajuste del reloj; las cifras de las horas comienzan a parpadear.
2. Pulsar una de las teclas **2** para ajustar las cifras de las horas entre 0 y 23.
3. Pulsar "  " (Timer cocción/reloj) una vez; las cifras de los minutos comienzan a parpadear.
4. Pulsar una de las teclas **2** para ajustar las cifras de los minutos entre 0 y 59.
5. Pulsar una vez "  " (Timer cocción/reloj) para finalizar el ajuste del reloj. ":" comienza a parpadear; se visualiza la hora.

Nota:

1. Si el reloj no está ajustado, la hora no se visualiza.
2. Durante el procedimiento de ajuste del reloj, si se pulsa "  " (Parar/Borrar), el horno vuelve automáticamente al estado anterior.

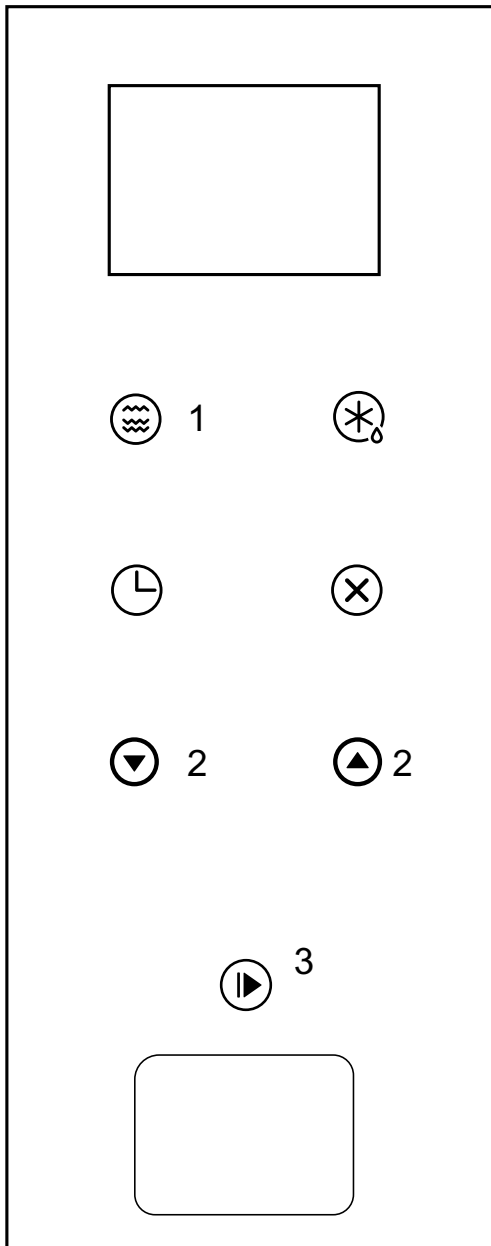

2. Cocción con microondas MICROWAVE

1. Pulsar "  " (Microondas); en el display aparece "P100".

2. Pulsar otra vez la tecla **1** o elegir una de las teclas **2** para seleccionar la potencia: cada vez que se pulsa la tecla aparecen en sucesión "P100", "P80", "P50", "P30" y "P10".

3. Luego pulsar "  " (Start+30s/confirmar) **3** para confirmar y pulsar una de las teclas **2** para programar los tiempos de cocción en el intervalo de 0:05 a 95:00.

4. Pulsar "  " **3** para dar inicio a la cocción.

Ejemplo: Para utilizar el 80% de la potencia de las microondas y cocinar el alimento 20 minutos, programar el horno de la siguiente manera.

1. Pulsar una sola vez "  " (Microondas); en el display aparece "P100".

2. Pulsar otra vez la tecla Microwave para seleccionar el 80% de la potencia del horno microondas.

3. Pulsar "  " (Start+30s/confirmar) para confirmar; en el display aparece "P 80".

4. Pulsar una de las teclas **2** para regular el tiempo de cocción hasta que aparezca "20:00".

5. Pulsar "  " (Start+30s/confirmar) para dar inicio a la cocción.

VALORES PORCENTUALES TECLA "Microwave" (Microondas)

Display	Potencia microondas
P100	100% - 900 W
P80	80% - 720 W
P50	50% - 450 W
P30	30% - 270 W
P10	10% - 90 W

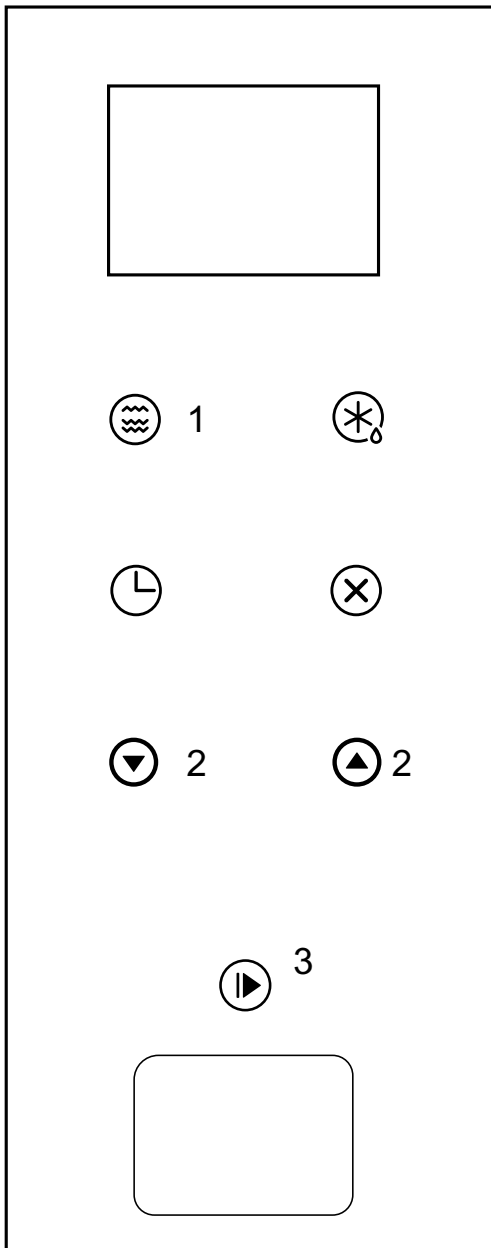

3. Cocción grill o combinada

Al pulsar varias veces la tecla "  " **1**, en el display aparece "G" o "C-1" o "C-2". Para seleccionar G (grill) o C-1 o C-2 (combi) también se puede pulsar una de las teclas **2**.

Elegido el tipo de cocción, pulsar "  " (Start+30s/confirmar) **3**

para confirmar; para programar el tiempo de cocción pulsar una de las teclas **2** Tiempo seleccionable de 0:05 a 95:00.

Pulsar "  " (Start/+30s/confirmar) **3** de nuevo para dar inicio a la cocción.

Ejemplo: Para utilizar el 55% de la potencia del microondas y el 45% de la potencia del grill (C-1) y cocinar el alimento 10 minutos, programar el horno de la siguiente manera.

1. Pulsar la tecla **1** (Micro/Grill/Combinada) siete veces: en el display aparece "C-1".

2. Pulsar "  " (Start+30s/confirmar) para confirmar: en el display aparece "C-1".

3. Pulsar una de las teclas **2** Tiempo seleccionable de 0:05 a 95:00. Para hacer avanzar rápidamente el tiempo de cocción, mantener la tecla pulsada.

4. Pulsar "  " (Start+30s/confirmar) para dar inicio a la cocción.

Instrucciones del teclado Grill/Combi (Grill/Combinada)

Display	Potencia microondas	Potencia grill
G	0%	100%
C-1	55%	45%
C-2	36%	64%



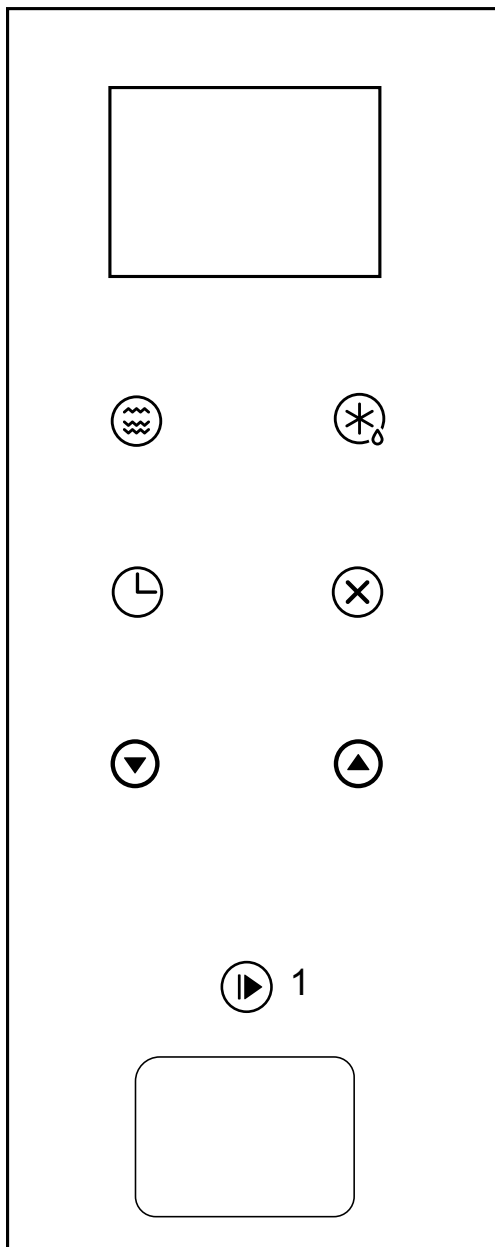

Nota: cuando el horno alcanza la mitad del tiempo de cocción previsto con el grill, emite una señal acústica de advertencia dos veces. Para optimizar el resultado de este tipo de cocción, a la mitad del tiempo conviene abrir la puerta e invertir el alimento; cerrar la puerta y pulsar nuevamente "  " (Start+30s/confirmar) para continuar con la cocción. En caso contrario, el horno continúa la cocción hasta finalizar el tiempo de cocción programado.



4. Inicio rápido

1. Pulsar "  " (Start+30s/confirmar) **1** para dar inicio a la cocción con el 100% de la potencia; si la tecla se pulsa varias veces, el tiempo de cocción aumenta 30 segundos cada vez, hasta un máximo de 95 minutos.

Timer señalizador acústico (no interrumpe la cocción)

1. Pulsar una vez "  " (Timer cocción/reloj): en el display aparece 00:00 y el indicador del temporizador se enciende.
2. Pulsar una de las teclas "   " para introducir el tiempo correcto. (El tiempo máximo de cocción es 95 minutos.)
3. Pulsar "  " (Start+30s/confirmar **1**) para confirmar la programación; el indicador del temporizador se enciende y parpadea.
4. Al alcanzar el tiempo preestablecido, el indicador del temporizador se apaga. La señal acústica suena 5 veces. Si en el reloj se ha ajustado la hora (sistema 24 horas), el display muestra la hora actual.

Nota: el tiempo es visualizado por el timer en un formato diferente del formato de las 24 horas, tratándose precisamente de un timer.

Interrupción del ciclo de cocción

El proceso de cocción se puede interrumpir en cualquier momento pulsando una vez la tecla STOP/CLEAR y abriendo la puerta del horno. En ambos casos:

La emisión de microondas se interrumpe de inmediato.

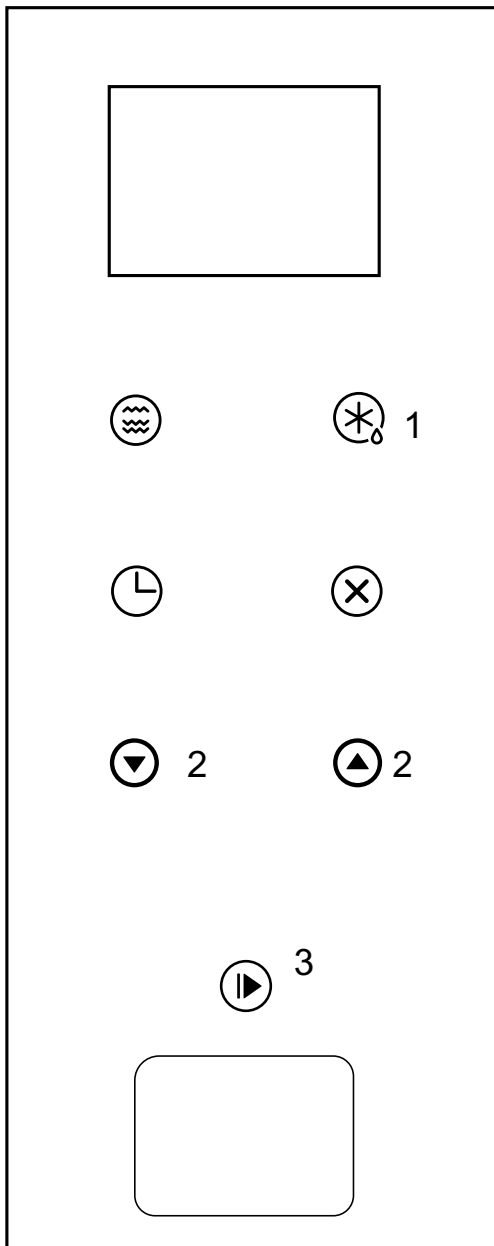

Para reanudar el proceso, cerrar la puerta y pulsar la tecla START.

Para anular el proceso, pulsar otra vez la tecla STOP/CLEAR.



5 Descongelación por peso



1. Pulsar "  " (Descongelación por peso **1**) una sola vez; en el display aparece "dEF1".

2. Pulsar una de las teclas "   " **2** para seleccionar el peso del alimento en cuestión entre 100 y 2000 g.

3. Pulsar "  " (Start+30s/confirmar **3**) para dar inicio a la descongelación.

6. Descongelación por tiempo

1. Pulsar "  " (Descongelación por tiempo **1**) dos veces; en el display aparece "dEF2".

2. Pulsar una de las teclas "   " **2** para seleccionar el tiempo de descongelación. El tiempo MÁX. es 95 minutos.

3. Pulsar "  " (Start+30s/confirmar **3**) para dar inicio a la descongelación.

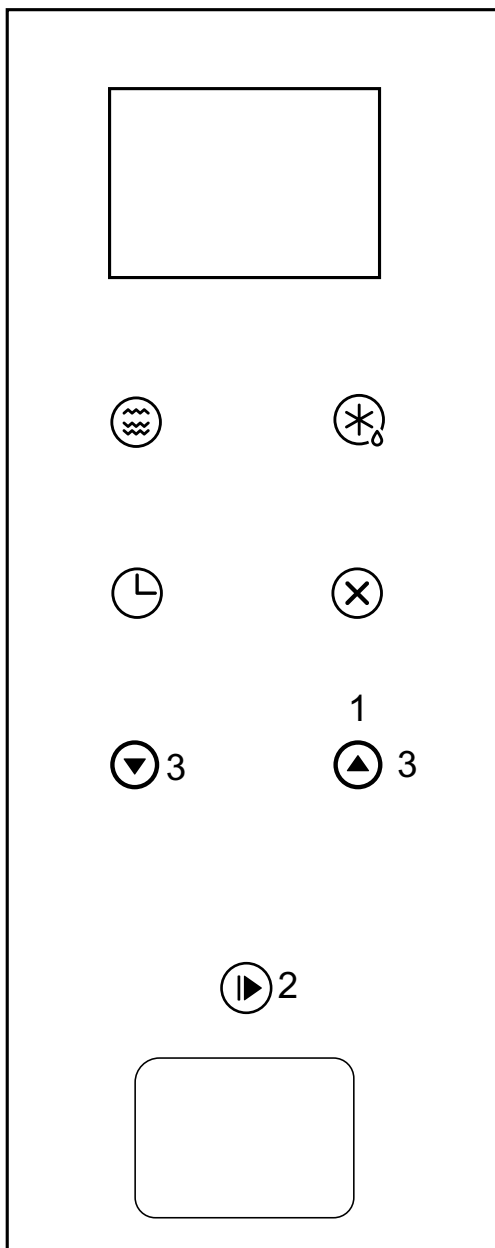

7. Menú Automático

1. Pulsar la tecla **1**, para seleccionar el menú: aparecen de "A-1" a "A-8", que significan pizza, carne, verduras, pasta, patatas, pescado, bebidas y palomitas.

2. Pulsar "  "

(Start+30s/confirmar **2**) para confirmar.

3. Pulsar una de las teclas **3** para seleccionar el peso predefinido en base a la tabla del menú.

4. Pulsar "  "

(Start+30s/confirmar **2**) para dar inicio a la cocción.

Ejemplo: Si se desea utilizar la opción "Auto Menu" (Menú Automático) para cocinar 350 g de pescado:

1. Pulsar seis veces la tecla **1**; aparece "A-6".

2. Pulsar "  "

(Start+30s/confirmar **2**) para confirmar.

3. Pulsar la tecla **3** para seleccionar el peso del pescado a cocinar, hasta que el display indique "350".

4. Pulsar "  "

(Start+30s/confirmar **2**) para dar inicio a la cocción.

Tabla de alimentos para el MENÚ AUTOMÁTICO:

Menú	Peso	Display
A-1 Pizza	200 g	200
	400 g	400
A-2 Carne	250 g	250
	350 g	350
	450 g	450
A-3 Verduras	200 g	200
	300 g	300
	400 g	400
A-4 Pasta	50 g (con 450 ml de agua fría)	50
	100 g (con 800 ml de agua fría)	100
A-5 Patatas	200 g	200
	400 g	400
	600 g	600
A-6 Pescado	250 g	250
	350 g	350
	450 g	450
A-7 Bebidas calientes	1 taza (120 ml)	1
	2 tazas (240 ml)	2
	3 tazas (360 ml)	3
A-8 Palomitas	50 g	50
	100 g	100

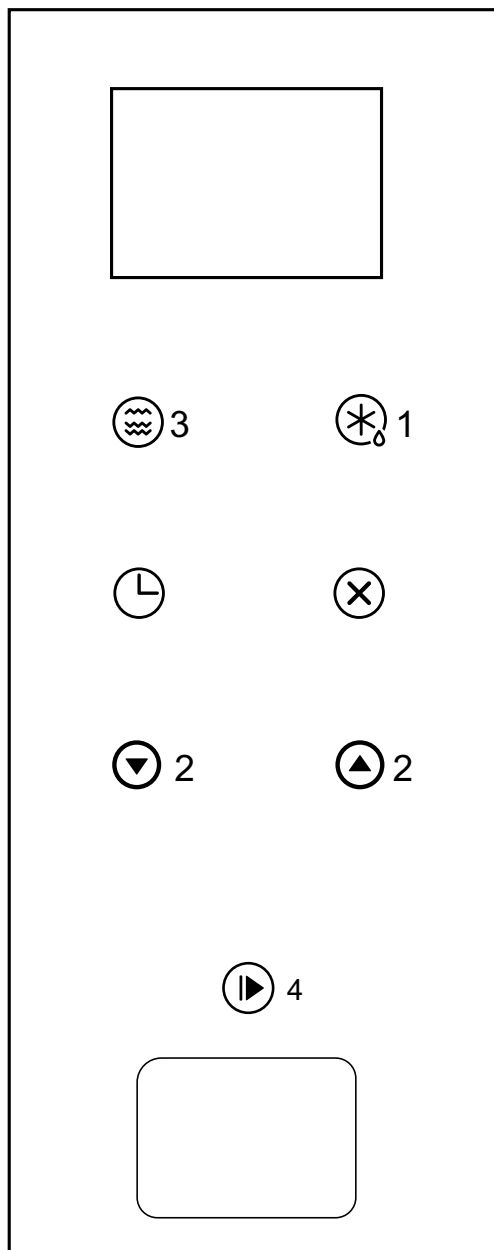

8. Cocción en varias fases

Programación de dos tipos de cocción juntos

Es posible programar 2 o más fases de cocción. La fase de descongelación, si la hay, deberá ser la primera.

Los programas disponibles son:

MICROONDAS + GRILL/COMBI
 GRILL/COMBI+ MICROONDAS
 DESCONGELACIÓN/PESO+ MICROONDAS
 DESCONGELACIÓN/TIEMPO+MICROONDAS
 DESCONGELACIÓN/TIEMPO+GRILL/COMBI
 AUTO-MENU no se puede seleccionar para la cocción en varias fases.

Ejemplo: Si se desea descongelar un alimento 5 minutos y luego cocinarlo al 80% de la potencia con microondas durante 7 minutos:

1. Pulsar "  " (Descongelación por tiempo **1**) dos veces; en el display aparece "dEF2".

2. Pulsar una de las teclas **2** para seleccionar el tiempo de descongelación, de modo que aparezca "5:00".

3. Pulsar una sola vez "  " (Microondas **3**); en el display aparece "P100".

4. Pulsar de nuevo "  " (Microondas **3**) o con las teclas **2** seleccionar el 80% de la potencia del horno microondas.

5. Pulsar "  " (Start+30s/confirmar **4**) para confirmar; en el display aparece "P 80".

6. Pulsar una de las teclas **2** para ajustar el tiempo de cocción, de modo que aparezca "7:00".

7. Al pulsar "  " (Start+30s/confirmar **4**) comienza la cocción: al comenzar la primera fase, suena una señal acústica que indica el inicio de la cuenta regresiva del tiempo de descongelación; una segunda señal acústica indica la segunda fase de cocción. Al concluirse la cocción, la señal acústica suena cinco veces.

9. Visualización de información

1. Durante la cocción con microondas, grill y combinada, al pulsar "  " durante 3 segundos se visualiza la potencia actual del horno. A los 3 segundos el horno vuelve al estado anterior.

 2. Durante la cocción, al pulsar "  " (Timer cocción/reloj) durante 3 segundos se visualiza la hora actual.
-

10. Función de bloqueo de seguridad para niños

Bloqueo de seguridad: En estado de espera, al pulsar "  " (Parar/Borrar) 3 segundos suena una larga señal acústica que indica que se ha activado el bloqueo de seguridad; en el display aparece la hora actual, si el reloj se ha ajustado; de lo contrario, aparece la indicación "[- -]".

Desactivación del bloqueo de seguridad: Con el bloqueo de seguridad activado, pulsar "  " (Parar/Borrar) 3 segundos; suena una larga señal acústica que indica que el bloqueo se ha desactivado.

11. Solución de errores

El horno microondas interfiere con la recepción del televisor.	La recepción de la radio y la televisión puede verse afectada durante el uso del horno microondas. La interferencia es similar a la que causan los electrodomésticos pequeños: licuadoras, aspiradoras, ventiladores. Este efecto es totalmente normal.
La luz del horno es débil.	Durante la cocción con microondas a baja potencia, la luz del horno puede debilitarse. Este efecto es totalmente normal.
Cúmulo de vapor sobre la puerta. Salida de aire caliente por las aberturas de ventilación.	Durante la cocción puede producirse la salida de vapor de los alimentos. Es posible que salga aire caliente por las aberturas de ventilación. Es posible que se acumule vapor sobre la puerta del horno. Este efecto es totalmente normal.
Puesta en funcionamiento accidental del horno sin alimentos en su interior.	Está prohibido hacer funcionar el horno sin alimentos en su interior. En efecto, esto es muy peligroso.

Defecto de funcionamiento	Causa posible
Imposible poner el horno en funcionamiento.	Clavija de alimentación no conectada correctamente. Comprobar que la alimentación del horno esté activada.
El horno no calienta.	Puerta no cerrada correctamente. Comprobar que no haya ningún objeto entre la puerta y la parte frontal de la cavidad.
El plato de cocción hace ruido durante el funcionamiento del microondas.	Cúmulo de suciedad en la zona de apoyo del rodillo y sobre el fondo del horno.
Chispas y explosiones en el horno (arcos eléctricos)	Se están utilizando platos con decoraciones metálicas. Ha quedado un tenedor o un utensilio metálico dentro del horno. Se están utilizando demasiadas hojas de aluminio. Se está utilizando un cierre con hilo metálico.

Asistencia

En caso de no poder resolver un problema de funcionamiento, llamar al Centro de Asistencia Técnica tras consultar la lista adjunta.

No recurrir nunca a técnicos no autorizados por Franke.

Comunicar:

- el tipo de anomalía;
- el modelo de aparato (Art.);
- el número de serie (S.N.).

Esta información se encuentra en la placa de características reproducida en el certificado de garantía.

La etiqueta que indica los datos técnicos, el número de serie y la marca se encuentra en una posición visible de la estructura de la puerta del horno.

No quitar nunca la etiqueta de datos.



De conformidad con la Directiva RAEE, los desechos de aparatos eléctricos y electrónicos se deben recolectar y procesar por separado. Si en el futuro hubiera que desechar este producto, se ruega NO eliminarlo junto con los desechos domésticos comunes. Entregar el producto en un centro especializado en la recolección de desechos de aparatos eléctricos y electrónicos.

INSTRUCCIONES PARA LA ELIMINACIÓN - NUESTRA POLÍTICA DE PROTECCIÓN

Nuestros productos se embalan sólo con materiales no contaminantes, no perjudiciales para el medio ambiente, reciclables. Rogamos a los usuarios colaborar con la eliminación correcta de los embalajes. Contactar con el revendedor o las organizaciones locales competentes para averiguar la dirección de centros de recolección, reciclado y eliminación.

No abandonar el embalaje total o parcialmente en el medio ambiente. Hay partes del embalaje, especialmente las bolsas de plástico, que implican riesgos de sofocamiento para los niños.

Eliminar los aparatos usados de manera adecuada.

Importante: entregar el aparato a la organización local autorizada para la recolección de aparatos desguazados. La eliminación correcta permite la recuperación inteligente de materiales de valor.

Antes de desguazar el aparato, es importante quitarle las puertas y dejar los estantes en la posición de uso para asegurarse de que los niños no queden atrapados en el interior del horno.

Desactivar la alimentación y quitar el cable y la clavija.

ÍNDICE

Informação sobre segurança	2
Especificações técnicas	5
Limpeza	7
Utensílios de cozinha guia de loiça	9
Materiais adequando à utilização no forno microondas	9
Materiais não adequados à utilização com fornos microondas	10
Sugestões para cozinhar no microondas (seguir as seguintes recomendações)	10
Ao cozinhar no microondas ter presente o que se segue	11
Visto de perto	12
Installazione del piatto girevole	12
Instalação e ligação	13
Dimensões	17
Instruções de utilização	18
1. Programação do relógio	18
2. Cozedura no microondas microwave	19
3. Cozedura grill ou combinada	21
4. Início rápido	23
5. Descongelação com base no peso	24
6. Descongelação com base no tempo	24
7. Menu automático	25
8. Cozedura em várias fases	27
9. Visualização de informações	28
10. Função de bloqueio de segurança para crianças	28
11. Resolução de erros	29
Assistência técnica	30

Recomenda-se a leitura cuidada das presentes instruções antes de utilizar o forno microondas e de conservá-las para futuras consultas. Ao seguir as instruções, o forno microondas conserva-se em perfeitas condições de uso por muitos anos.

CONSERVAR ESTAS INSTRUÇÕES

INFORMAÇÃO SOBRE SEGURANÇA

Leia o manual do utilizador e as informações de segurança cuidadosamente antes de utilizar o forno.

Guarde o manual para consultar futuramente.

O fabricante não pode ser responsabilizado por eventuais danos que possam ocorrer devido a instalação incorreta e utilização incorreta, inadequada ou não razoável do aparelho.

A segurança elétrica do forno é garantida apenas quando está ligado a um sistema de terra de acordo com os regulamentos válidos.

Para garantir a operação segura e eficiente deste aparelho elétrico:

- Contacte apenas centros de assistência autorizados.
- Não modifique nenhuma funcionalidade do aparelho.

Este aparelho pode ser utilizado por crianças a partir dos 8 anos de idade e por pessoas com capacidades físicas, sensoriais ou mentais reduzidas ou com pouca experiência ou conhecimentos desde que tenham supervisão ou tenham recebido instruções relativas à utilização do aparelho de forma segura e compreendam os riscos inerentes. As crianças não devem brincar com o aparelho. A limpeza e a manutenção do utilizador não devem ser efetuadas por crianças sem supervisão.

Este aparelho não é um brinquedo.
Não deixe crianças perto do aparelho sem vigilância.
Não deixe crianças tocarem no aparelho nem nos seus comandos durante e imediatamente após a sua utilização.

CUIDADO: Para evitar o risco de reinicialização inadvertida do corte térmico, este aparelho não deve ser ligado através de um dispositivo de comutação externo, como um temporizador, ou ligado a um circuito que é regularmente manuseado à mão pelo utilizador.

Certifique-se de que o aparelho é instalado de forma a poder ser desligado da fonte de alimentação, com uma distância de abertura de contacto que garanta uma desconexão total em condições de sobretensão de categoria III. A fiação fixa deve ter um meio de desconexão incorporado de acordo com as regras de fiação.

Use apenas a sonda de temperatura recomendada para este forno.

O aparelho não deve ser instalado atrás de uma porta decorativa para evitar sobreaquecimento.

Risco de queimaduras!

O aparelho fica quente durante a utilização. Deve ter cuidado para evitar tocar em elementos de aquecimento no interior do forno. Mantenha as crianças com idade inferior a 8 anos afastadas do aparelho a menos que estejam vigiadas permanentemente.

Risco de queimaduras!

A ponta da pega da porta poderá estar mais quente devido ao ar quente que é ventilado.

Certifique-se sempre de que os botões de controlo estão na posição off quando o forno não está a ser utilizado.

AVISO: certifique-se de que o aparelho está desligado antes de substituir a lâmpada, para evitar a possibilidade de choque elétrico.

Não use produtos de limpeza agressivos nem raspadores de metal afiados para limpar o vidro da porta do forno/o vidro das tampas com dobradiças da placa (conforme aplicável), uma vez que podem riscar a superfície e provocar o estilhaçamento do vidro.

Não use aparelhos de limpeza a vapor nem jatos de água diretos.

Se o cabo de alimentação ficar danificado, tem de ser substituído pelo fabricante, pela assistência técnica ou por outra pessoa qualificada para evitar perigo.

Especificações técnicas

Frequência das microondas:	2450 MHz
Tensão nominal:	230 V ~ 50 Hz
Potência de entrada nominal absorvida (microondas):	1.450 W
Potência de saída nominal (microondas):	900 W
Potência de entrada nominal (microondas):	1.000 W
Capacidade do forno:	25 litros
Diâmetro do prato rotativo:	Ø315 mm
Dimensões externas:	595x398x388mm
Dimensões internas:	368x328x206mm
Peso líquido:	18.5 kg
Comprimento do cabo:	1000 mm

CONSUMO DE ENERGIA

Informações do produto sobre o consumo de energia e o tempo máximo para atingir o modo de baixo consumo de energia aplicável.

Modo de espera	0,8 W
----------------	-------

O tempo máximo necessário para que o forno micro-ondas atinja automaticamente o modo ou condição de baixo consumo de energia aplicável.	20 minutos
---	------------

- A superfície posterior do aparelho deve ser colocada contra uma parede.

Advertência! O forno não pode ser utilizado se:

- a porta não estiver correctamente fechada;
- as dobradiças da porta estiverem danificadas;
- as superfícies de contacto entre a porta e a parte anterior do forno estiverem danificadas;
- o vidro da porta estiver danificado;
- ocorrerem com frequência arcos eléctricos no interior do forno, apesar de não se encontrar nenhum objecto metálico no interior.

O forno **poderá ser utilizado novamente apenas** após a devida reparação por um técnico da assistência técnica.

Nunca ligar o forno **sem o** suporte giratório, o anel giratório e o prato na posição;

- **Nunca ligar o forno microondas vazio;** se não estiverem alimentos no interior do forno, poderá ocorrer uma sobrecarga eléctrica, danificando o forno;
- Não cobrir nem obstruir as **aberturas de ventilação;**
- Antes de utilizar pratos e recipientes no microondas, verificar se são adequados (consultar o parágrafo relativo aos tipos de pratos);
- **Nunca remover a tampa “mica” no lado direito do forno!** Esta tampa evita que gordura e pedaços de alimentos acedam ao gerador de microondas podendo danificá-lo.
- Nunca introduzir **objectos inflamáveis** no forno que, ao acender, poderiam queimar-se.
- Não utilizar o forno como **dispensa.**
- Não utilizar o forno para **fritar**, uma vez que é impossível regular a temperatura do óleo aquecido pelo microondas.
- **Para evitar o risco de queimaduras**, segurar nos pratos e recipientes e tocar no forno utilizando sempre luvas para forno.
- **Não se apoiar na porta aberta do forno.** O forno poderá danificar-se, sobretudo na área das dobradiças.

LIMPEZA:

- **Advertência!** Limpar o forno microondas com frequência. Remover eventuais resíduos alimentares (consultar o parágrafo relativo à limpeza do forno). Se o forno microondas não for mantido limpo, a sua superfície poderá danificar-se **com conseqüente redução da vida útil do forno e o risco de situações perigosas.**
- As superfícies de contacto da porta (parte anterior da cavidade e parte interior da porta) devem ser mantidas extremamente limpas para garantir o funcionamento correcto do forno.
- Para limpar o vidro da porta do forno, não utilizar detergentes abrasivos corrosivos ou raspadeiras de metal, pois podem riscar a superfície da porta, danificando o vidro.
- Sugestão de limpeza: para remover facilmente alimentos das paredes da cavidade: Colocar meio limão numa tigela, adicionar 300 ml de água e aquecer a 100% por 10 minutos.
Limpar o forno utilizando um pano suave e seco.

Para reduzir o risco de acidentes, ligar o aparelho a uma tomada devidamente ligada à terra.

PERIGO

Não desmontar o aparelho.

Perigo de electrocussão

O contacto com alguns componentes interiores do aparelho pode causar graves lesões a pessoas ou até a morte.

ADVERTÊNCIA

Perigo de lesão

É perigoso para qualquer pessoa, excepto para técnicos qualificados, realizar qualquer tipo de trabalhos de manutenção ou reparação que impliquem a desmontagem das tampas de protecção que protegem contra a exposição às microondas.

ATENÇÃO

Perigo de electrocussão

A utilização incorrecta da ligação à terra pode causar electrocussão. Introduzir a ficha na tomada após instalar correctamente o aparelho e após verificar a presença de um sistema de ligação à terra.

LIMPEZA

Desligar o aparelho da tomada eléctrica antes de realizar as operações de limpeza.

1. Após a utilização, limpar o interior do forno com um pano ligeiramente húmido.
2. Limpar os acessórios como de habitual, com água e detergente.
3. Quando existir sujidade, limpar com cuidado, com um pano húmido, a porta e a moldura, os vedantes e as partes que circundantes.

Ficha de dois pólos redondos

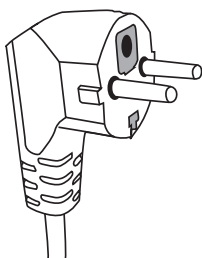

Este aparelho possui cabo com fio de terra e ficha de ligação à terra. Deve ser ligado a uma tomada devidamente ligada à terra. No caso de curto-circuito de natureza eléctrica, a ligação à terra fornece um percurso directo de dispersão da corrente eléctrica à terra, reduzindo o risco de electrocussão.

Caso seja necessário utilizar um kit com cabo de alimentação mais longo ou um cabo extensão:

1. Certificar-se de que a secção do cabo longo incluído no kit ou do cabo extensão seja igual ou superior ao do cabo fornecido com o forno.
2. O cabo extensão deve ter 3 fios para permitir a ligação a uma instalação com terra.
3. O cabo longo deve ser colocado de forma a não ficar preso na prateleira onde se encontra o aparelho, para evitar que o aparelho caia ao chão puxando inadvertidamente pelo cabo ou puxado por crianças.

UTENSÍLIOS de cozinha

GUIA DE LOIÇA

Alguns utensílios não metálicos podem ser adequados à utilização no forno microondas. Em caso de dúvida, é possível testar o utensílio em questão, através do seguinte procedimento:

Teste ao utensílio:

1. Despejar uma chávena de água fria (250 ml) num recipiente próprio para o forno microondas e introduzir o utensílio.
2. Cozinhar à potência máxima por 1 minuto.
3. Tocar com cuidado no utensílio. Se o utensílio estiver quente, não o utilizar para cozinhar no microondas.
4. Não superar o tempo de cozedura de 1 minuto.

Materiais adequados à utilização com fornos microondas.

Atenção: não obstante, seguir sempre as instruções do fabricante para todos os materiais.

Utensílios	Notas
Prato crisp (acessório)	O fundo do prato crisp deve estar a uma distância de, pelo menos, 5 mm (3/16 polegadas) sobre o prato rotativo. A utilização incorrecta pode danificar o prato rotativo.
Pratos e loiça	Apenas se adequados para cozinhar no microondas. Seguir as instruções do fabricante. Não utilizar loiça rachada ou partida.
Tubos de vidro	Retirar sempre a tampa. Utilizá-los apenas para aquecer alimentos e apenas até o conteúdo estar quente. A maior parte dos tubos ou boiões de vidro não é resistente ao calor e pode partir-se.
Artigos de vidro	Apenas artigos de vidro para forno, resistentes ao calor. Verificar a não existência de revestimentos metálicos. Não utilizar loiça rachada ou partida.
Sacos para cozinhar no forno	Não utilizar braçadeiras metálicas para o fecho. Criar orifícios para permitir a saída do vapor.
Pratos e chávenas de papel	Utilizá-los apenas para cozinhar/aquecer por breves instantes. Nunca deixar o forno sem vigilância durante a cozedura.
Guardanapos	Podem ser utilizados para aquecer novamente os alimentos e para absorver óleo e gordura. Utilizá-los apenas para cozinhar por breves instantes e vigiar o processo.
Papel de forno	Utilizá-lo como protecção para impedir salpicos ou como tampa para a cozedura a vapor.
Materiais de plástico	Seguir as instruções do fabricante. Devem possuir uma etiqueta “Adequado para microondas”. Alguns recipientes de plástico ficam moles quando os alimentos no interior aquecem. Realizar orifícios ou fissuras de ventilação nos “sacos de ebulição” e sacos de plástico de fecho hermético, segundo as instruções na embalagem.
Película aderente	É utilizada para cobrir os alimentos, evitando que a humidade se disperse durante a cozedura. Colocar a película de modo que não fique em contacto com os alimentos.
Papel vegetal	Utilizar para proteger dos salpicos e conservar a humidade.

Materiais não adequados à utilização com fornos microondas

Utensílios	Notas
Recipientes de alumínio	Podem provocar a formação de arcos eléctricos. Transferir os alimentos para um prato adequado para cozinhar no microondas.
Cartão para alimentos com rebordo metálico	Podem provocar a formação de arcos eléctricos. Transferir os alimentos para um prato adequado para cozinhar no microondas.
Utensílios metálicos ou com acabamentos metálicos	O metal protege os alimentos das microondas. Os acabamentos metálicos podem causar a formação de arcos eléctricos.
Tiras de fecho metálicas	Podem causar a formação de arcos eléctricos com perigo de incêndio no forno.
Sacos de papel	Podem causar um incêndio no forno.
Espuma expansiva de poliuretano	O material em espuma expansiva de poliuretano pode fundir-se ou contaminar líquidos no interior, se exposto a temperaturas elevadas.
Lenha	A lenha secada após a utilização num forno a microondas pode rachar ou partir.

Sugestões para cozinhar no microondas (seguir as seguintes recomendações):

- Antes de aquecer ou cozer alimentos com casca ou pele (maçãs, tomate, batatas, salsichas), realizar orifícios nos mesmos para evitar que se queimem. Cortar os alimentos aos pedaços antes da preparação.
- Antes de utilizar um recipiente ou prato, verificar se é adequado para utilizar no microondas (consultar o parágrafo sobre tipos de utensílios de cozinha).
- Ao cozinhar alimentos com pouca humidade (descongelação de pão, preparação de pipocas, etc.), a evaporação será muito rápida.
Como tal, o forno funcionará como se estivesse vazio, com o risco de queimar os alimentos. O forno e o recipiente podem danificar-se. Recomenda-se programar apenas o tempo necessário e vigiar o processo de cozedura.
- No microondas não é possível aquecer grandes quantidades de óleo (para fritura).
- Remover alimentos pré-cozidos dos respectivos recipientes uma vez que estes nem sempre são resistentes ao calor. Seguir as instruções do fabricante.
- Sempre que se utilizarem vários recipientes (por exemplo, várias chávenas), apoiá-los de forma uniforme no prato rotativo.
- Não fechar os sacos de plástico com fechos metálicos. Utilizar fechos de plástico. Furar os sacos em vários pontos para permitir a saída do vapor.
- Durante a cozedura, no vidro da porta do forno pode formar-se vapor que poderá formar gotas. Esta situação é normal e poderá não ser notada no caso de temperatura ambiente reduzida. Esta situação não influencia o funcionamento correcto e em segurança do forno. No final da cozedura, eliminar a água formada pela condensação.
- Para aquecer líquidos, utilizar recipientes com abertura grande para que o vapor possa evaporar facilmente.

Preparar os alimentos seguindo as instruções e respeitar os tempos de cozedura e os níveis de potência indicados nas tabelas de cozedura dos alimentos no modo automático. Ter presente que os números indicados são apenas a título indicativo e podem variar consoante o estado inicial, a temperatura, a humidade e o tipo de alimento. Sugere-se regular os tempos de cozedura e os níveis de potência em conformidade com cada situação. Com base nas características do alimento, poderá ser necessário aumentar ou reduzir os tempos de cozedura ou os níveis de potência.

Ao cozinhar no microondas ter presente o que se segue:

1. Quando mais baixa for a temperatura, mais longa será o tempo de cozedura.
2. Alimentos com muito líquido aquecem mais rapidamente.
3. A cozedura será mais uniforme se o alimento estiver distribuído de forma uniforme no prato rotativo. Ao colocar alimentos grossos na parte exterior do prato e alimentos menos grossos no centro do prato, é possível aquecer vários tipos de alimentos em simultâneo.
4. A porta do forno pode ser aberta em qualquer altura. Ao abri-lo, o forno desliga-se automaticamente. O forno microondas recomeçará a funcionar apenas após fechar a porta e premir a tecla de início.
5. Os alimentos tapados requerem um tempo de cozedura inferior e conservam melhor as suas propriedades. As tampas utilizadas devem permitir a passagem das microondas e devem ter pequenos orifícios para permitir a evaporação do vapor.

VISTO DE PERTO

Nome dos componentes do forno e respectivos acessórios

Remover o forno e todos os materiais na embalagem e na cavidade do forno. O forno é fornecido com os seguintes acessórios:

Prato de cozedura

D

Grupo anel do prato rotativo

C

Manual de instruções

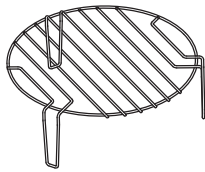
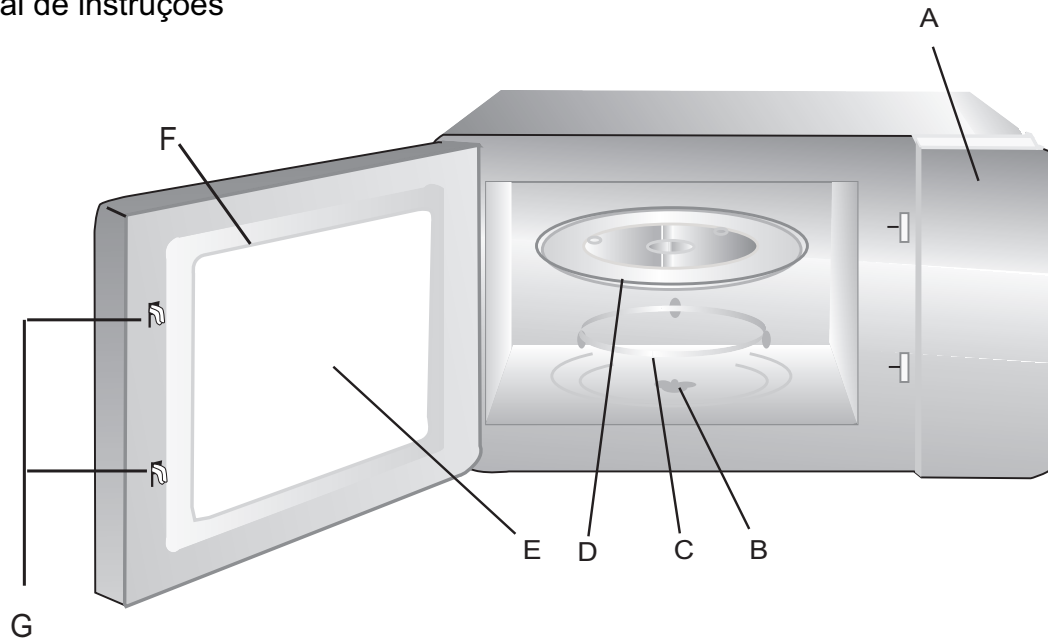

Suporte para grill

- A) Painel de comandos
- B) Árvore do prato rotativo
- C) Grupo anel do prato rotativo
- D) Prato de cozedura
- E) Porta de controlo
- F) Grupo porta
- G) Sistema de bloqueio de segurança

Instalação do prato rotativo

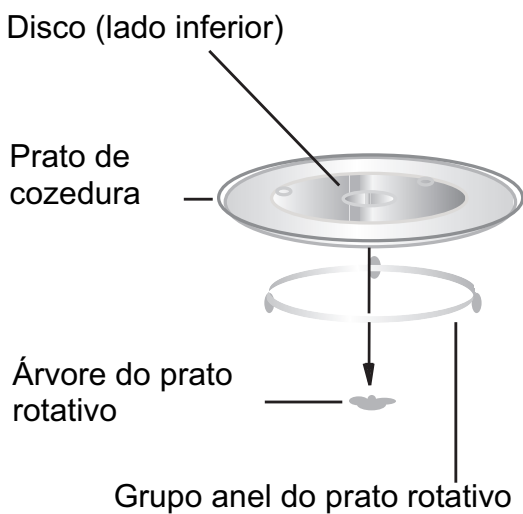

Nunca colocar o prato de cozedura virado ao contrário. O movimento do prato de cozedura nunca deverá ter obstáculos.

Durante a cozedura, utilizar sempre o prato de cozedura e o grupo anel do prato rotativo.

Todos os alimentos e os recipientes para alimentos devem ser colocados no prato de cozedura.

Se o prato de cozedura ou o grupo anel do prato rotativo racharem ou partirem, contactar a assistência técnica mais próxima.

Instalação e ligação

1. Este aparelho foi concebido exclusivamente para utilização como electrodoméstico.
2. O forno em questão foi concebido como aparelho de encaixe.
3. Respeitar as instruções especiais para a instalação.
4. O aparelho deve ser instalado num armário fabricado com material resistente ao calor, montado na parede com uma largura de 60 cm (pelo menos, 55 cm de profundidade e a uma altura do chão de, pelo menos, 85 cm).
5. O aparelho possui uma ficha que deve ser ligada a uma tomada correctamente instalada, com uma ligação à terra.
6. A tensão da rede deve corresponder à tensão especificada na chapa de dados do aparelho.
7. As operações de instalação da tomada e da substituição do cabo de alimentação devem ser realizadas exclusivamente por um electricista especializado. Caso a ficha, após a instalação, não fique acessível, é necessário colocar um dispositivo de desconexão omnipolar no lado da instalação do aparelho, que garanta um espaço livre para os contactos de, pelo menos, 3 mm.
8. É proibido utilizar adaptadores, extensões eléctricas e cabos extensão. Eventuais sobrecargas de corrente podem causar incêndios.

A superfície acessível
pode ficar muito quente
durante a utilização.



Instruções de instalação

Atenção

Ligação eléctrica

O forno está equipado com uma ficha que só deve ser ligada a uma tomada com terra correctamente instalada. A ligação eléctrica só deve ser feita por um electricista qualificado. Se a ficha deixar de estar acessível após a instalação do forno e todos os pólos de isolamento de mudança devem estar presentes ao lado de instalação com uma abertura de contacto de, pelo menos, 3 milímetros.

O armário onde o forno vai ser encastrado não deve ter parede traseira por trás do aparelho, deve ter o fundo aberto.

A altura mínima de instalação é 85 centímetros.

Não cubra as aberturas de ventilação e os pontos de entrada de ar.

A. Encastrar em móveis

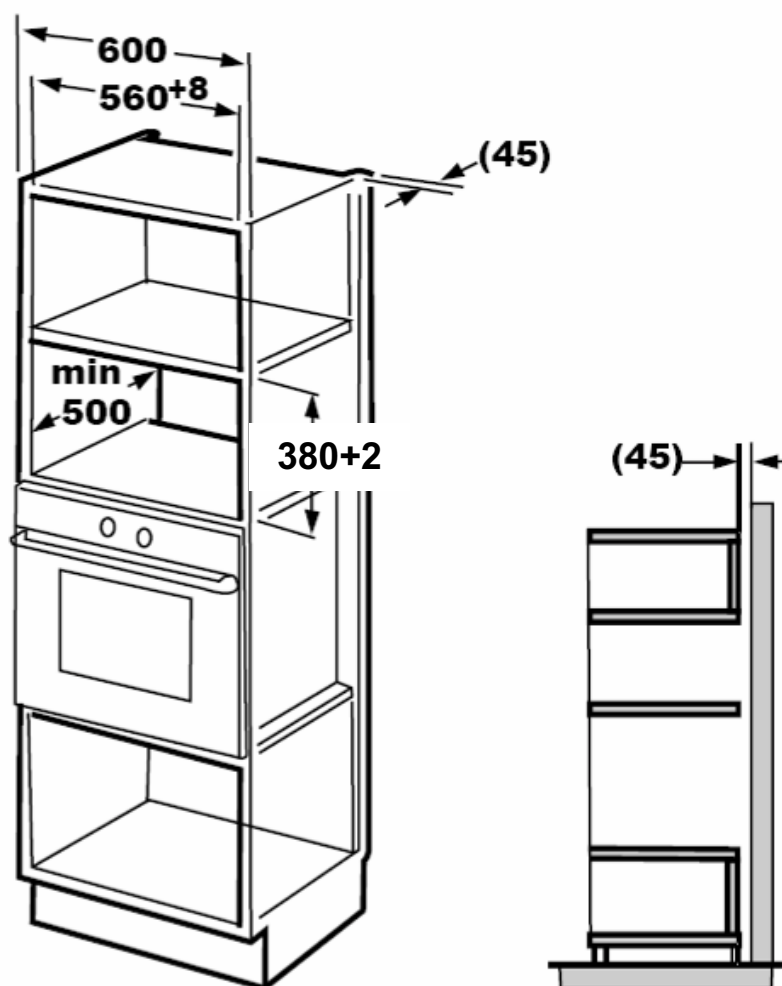

B. Preparar o encastre

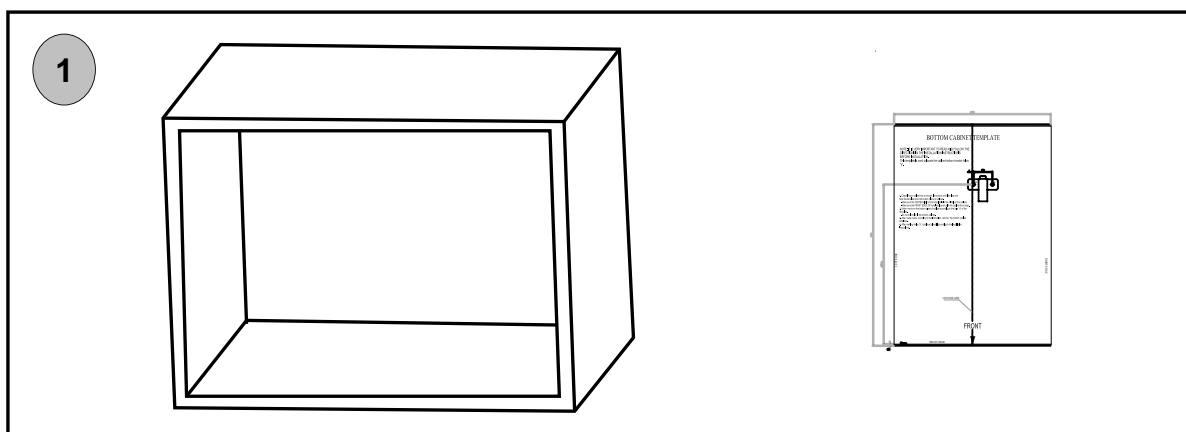

1 - Coloque o aro de encastre no fundo do armário em que o electrodoméstico vai ser encastrado. Depois faça a linha de centro do esquema coincidir com o fundo do armário.

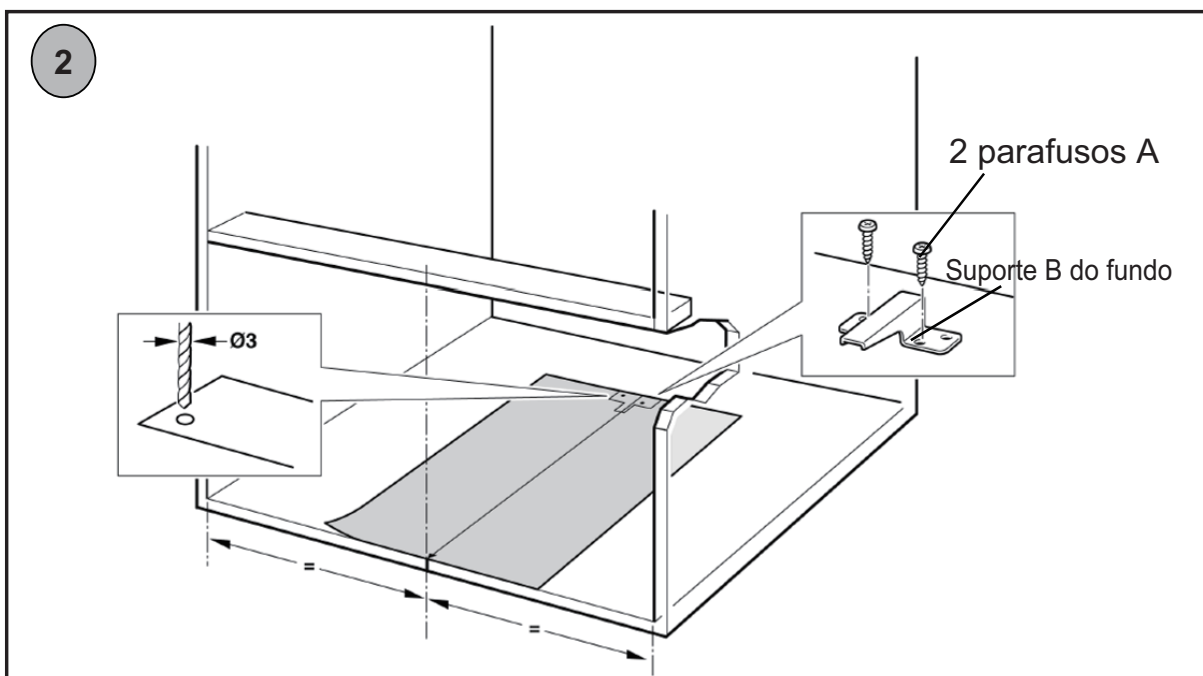

2 - Fixe o suporte do fundo com os 2 parafusos A e depois pode remover o esquema do fundo.

C. Instalar do forno

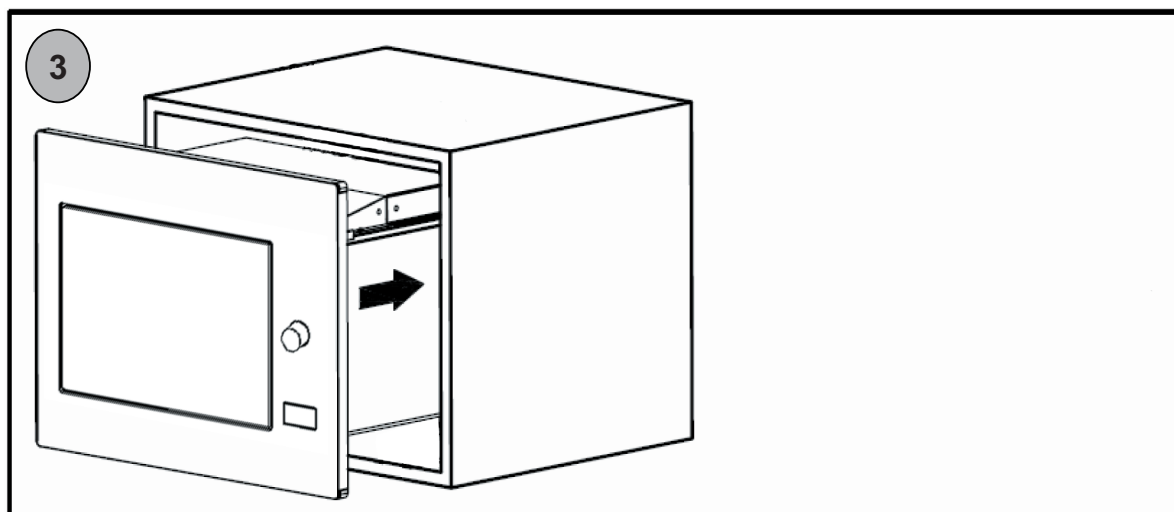

3 - Insira e instale o forno no espaço de encaixe já depois do aro colocado.
● Nunca torça nem esforce o cabo de alimentação do aparelho.

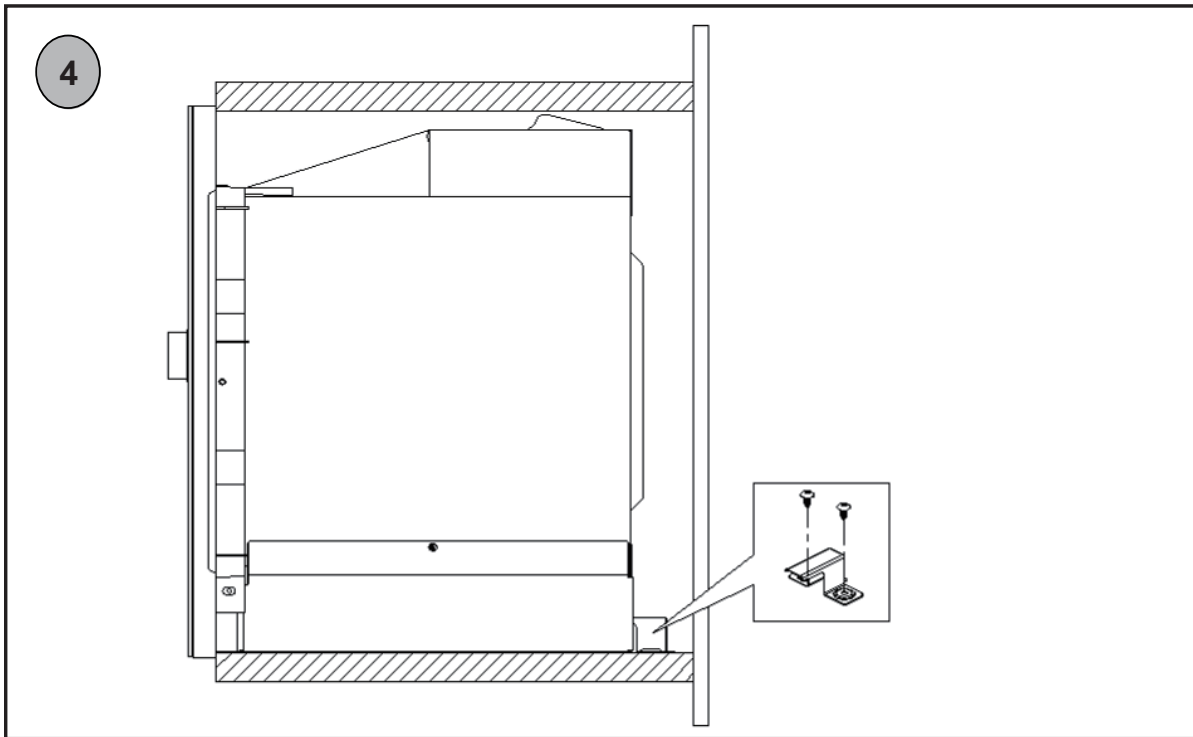

4 - O suporte B do fundo está instalado apenas na parte de trás do aro de encaixe do forno.

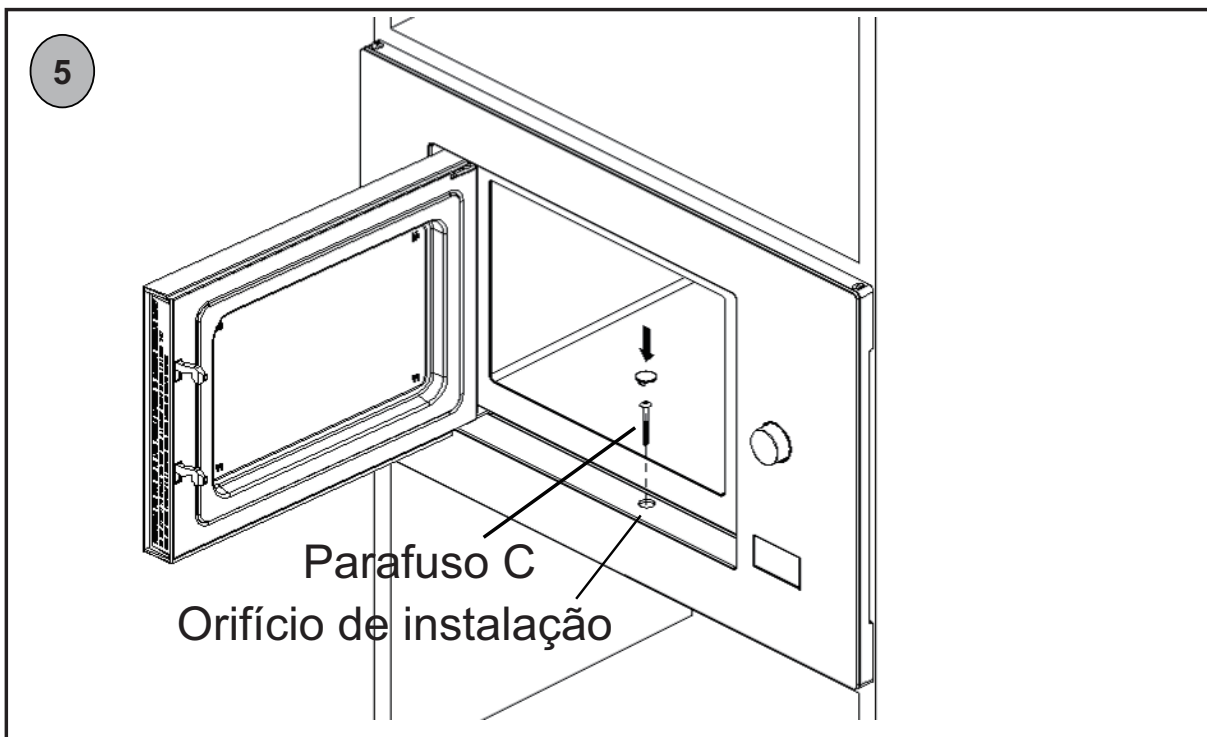

5 – Abra a porta e fixe o forno ao aro de encaixe com o parafuso C no orifício do kit da tampa.
Depois coloque a tampa de acabamento por cima do orifício.

DIMENSÕES

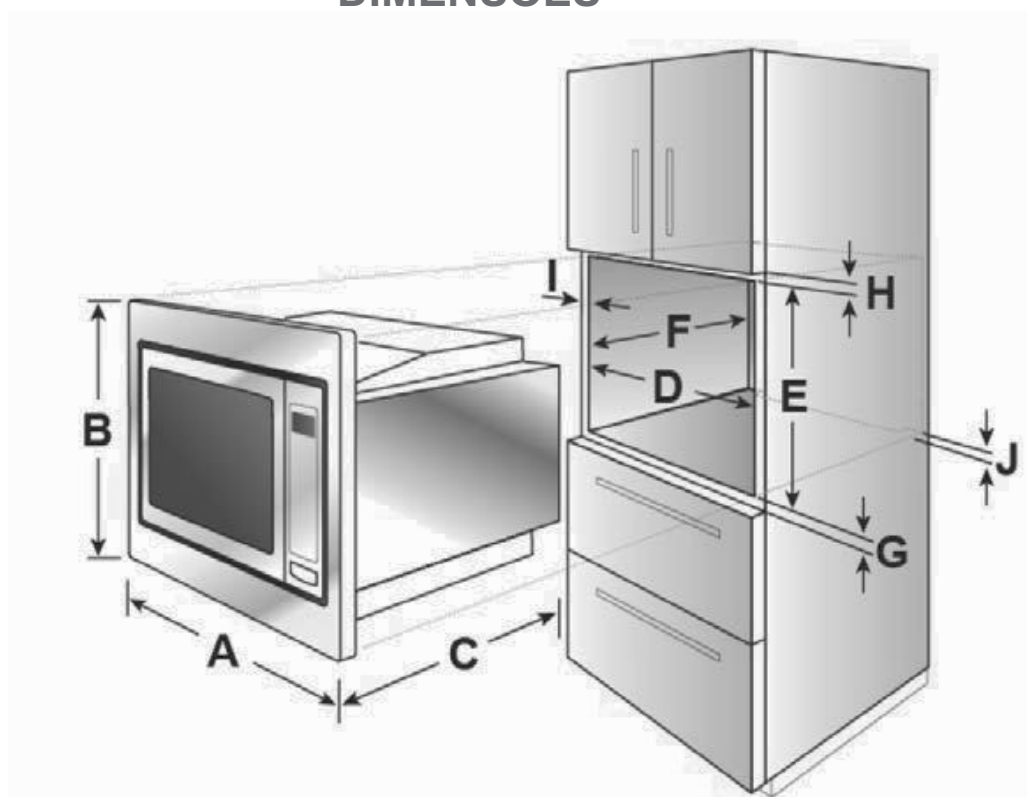

A	595mm
B	388mm
C	398mm
D	560mm
E	380mm
F	Min 500mm
G	10mm
H	10mm
I	20mm
J	45mm

Instruções de utilização

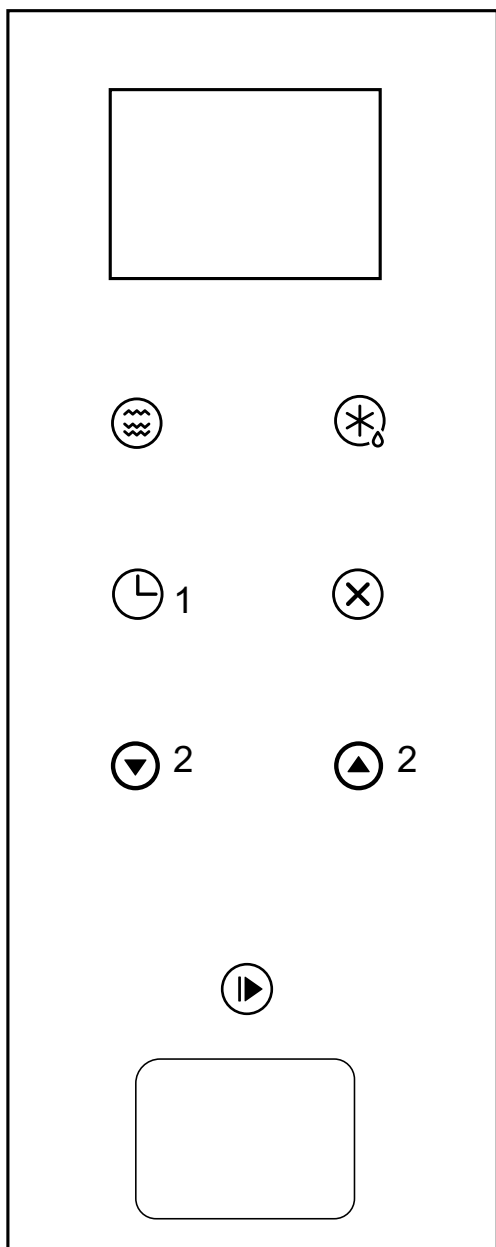

- Micro/
Grill/Combi.
- Weight/
Time Defrost
- Kitchen Timer
/Clock
- Stop/Clear
- Start/
+30Sec./Confirm

1. Programação do relógio

Quando o forno microondas se encontra ligado à electricidade, no LED surge a indicação “0:00”, e o alarme emite um sinal sonoro.

1. Premir duas vezes “ ” (Temporizador cozedura/Relógio) para seleccionar a função de programação do relógio. Os dígitos da hora do relógio começam a piscar.
2. Premir um dos botões **2** para programar a hora, verificando se o número introduzido está entre 0-23.
3. Premir uma vez “ ” (Temporizador cozedura/Relógio) para confirmar. Os dígitos dos minutos do relógio começam a piscar.
4. Premir um dos botões **2** para programar os minutos, verificando se os números introduzidos estão entre 0-59.
5. Premir uma vez “ ” (Temporizador cozedura/Relógio) para terminar a programação do relógio. “:” começa a piscar e ilumina-se a hora.

Nota: 1. A hora não é visualizada se o relógio não for programado.
2. Durante a programação do relógio, premir “ ” (Parar/Repor), faz o forno regressar automaticamente ao estado anterior.

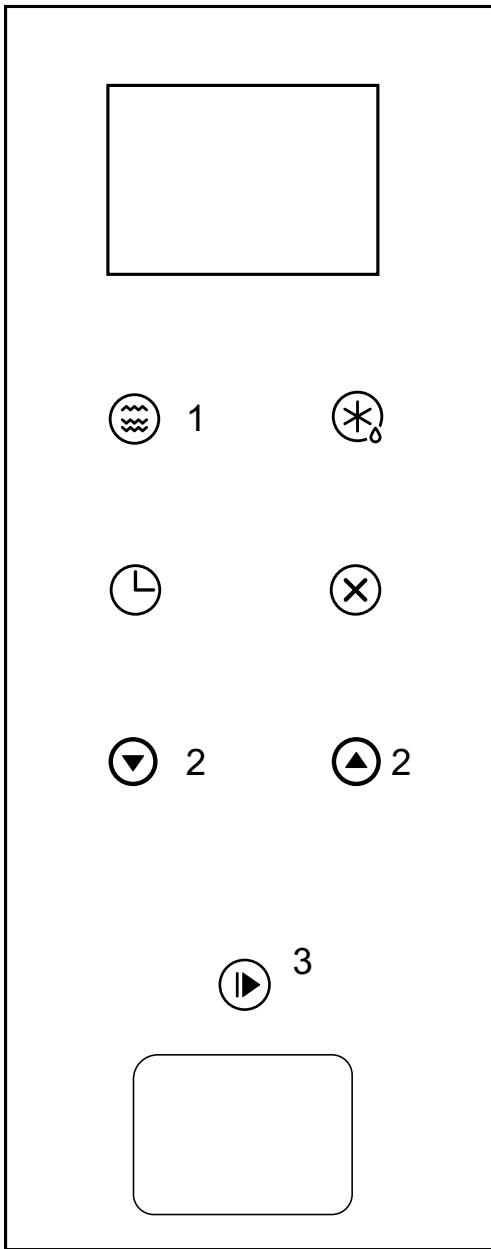

2. Cozedura no microondas MICROWAVE

1. Premir “  ” (Microondas); no LED surge a indicação “P100”.

2. Premir novamente o botão **1** ou seleccionar um dos botões **2** para seleccionar a potência desejada: a cada pressão do botão surgem consecutivamente os valores “P100”, “P80”, “P50”, “P30” ou “P10”.

3. Em seguida, premir “  ” (Iniciar+30Seg./Confirmar) **3** para confirmar e premir um dos botões **2** para programar os tempos de cozedura de 0:05 a 95:00.

4. Premir “  ” **3** para iniciar a cozedura.

Exemplo: Para utilizar 80% da potência do microondas e cozer o alimento em questão por 20 minutos, programar o forno como se segue.

1. Premir uma vez “  ” (Microondas); no visor surge a indicação “P100”.

2. Premir novamente o botão Microwave para seleccionar 80% da potência do forno microondas.

3. Premir “  ” (Iniciar+30 Seg./Confirmar) para confirmar; no visor surge a indicação “P80”.

4. Premir um dos botões **2** para programar os tempos de cozedura até surgir no forno a indicação “20:00”.

5. Premir “  ” (Iniciar+30Seg./Confirmar) para iniciar a cozedura.

VALORES em PERCENTAGEM TECLA “Microwave” (Microondas)

Visor	Potência microondas
P100	100% - 900 WATT
P80	80% - 720 WATT
P50	50% - 450 WATT
P30	30% - 270 W
P10	10% - 90 W

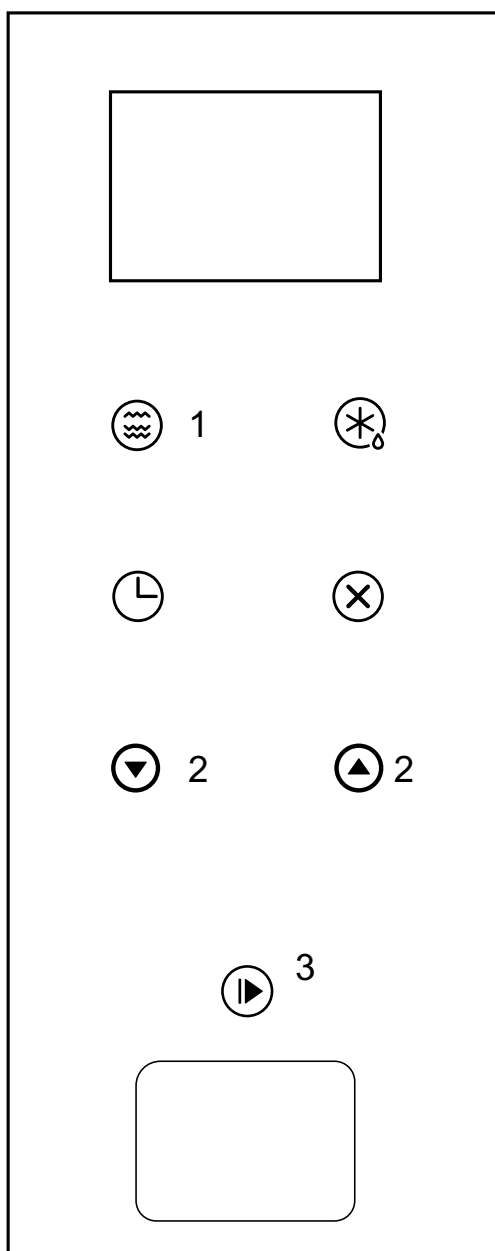

3. Cozedura grill ou combinada

Premindo o botão mais vezes “  ”. **1** no LED surge a indicação “G”, ou “C-1” ou “C-2”. Para seleccionar G (grill) ou C-1 e C-2 (combi), é possível premir também um dos botões **2**.

Após seleccionar o tipo de cozedura, premir “  ”

(Iniciar+30Seg./Confirmar) **3** para confirmar; para programar o tempo de cozedura, premir um dos botões **2** Tempo seleccionável de 0:05 a 95:00.

Premir novamente “  ”

(Iniciar+30Seg./Confirmar) **3**, para iniciar a cozedura.

Exemplo: Para utilizar 55% da potência do microondas e 45% da potência do grill (C-1), cozinhando o alimento em questão por 10 minutos, programar o forno como se segue.

1. Premir sete vezes o botão **1** (Micro/Grill/Combinada): no visor surge a indicação “C-1”.

2. Premir “  ” (Iniciar+30Seg./Confirmar) para confirmar: no visor surge a indicação “C-1”.

3. Premir um dos botões **2** Tempo seleccionável de 0:05 a 95:00. Para avançar depressa o tempo de cozedura, manter premido o botão.

4. Premir “  ” (Iniciar+30Seg./Confirmar) para iniciar a cozedura.

Instruções teclado Grill/Combi (Grill/Combinada)

Visor	Potência microondas	Potência grill
G	0%	100%
C-1	55%	45%
C-2	36%	64%



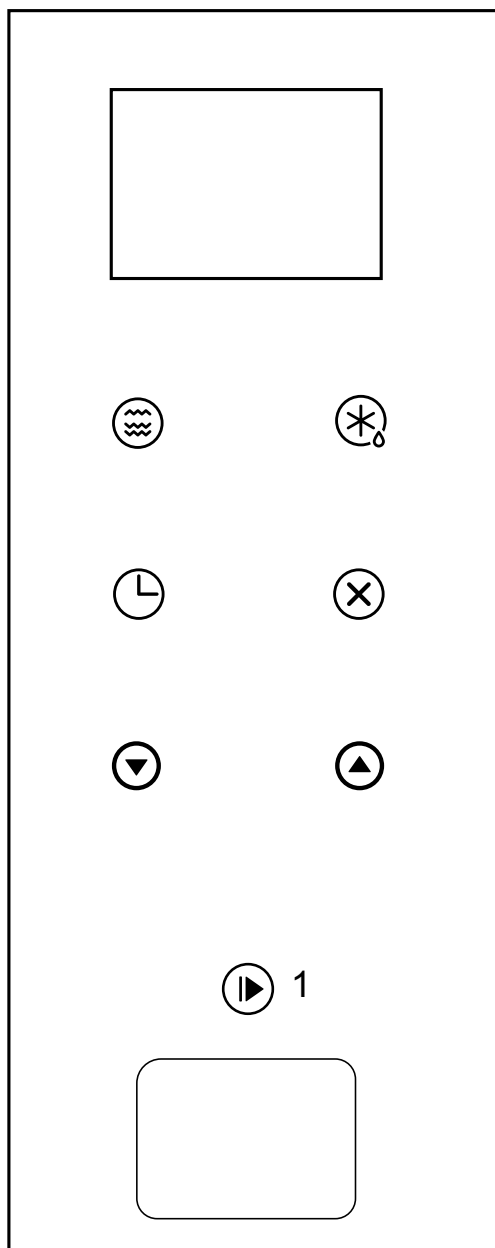

Nota: quando o forno chega a metade do tempo de cozedura previsto com o grill, são emitidos dois sinais sonoros de aviso. Para obter um resultado óptimo com este tipo de cozedura, é possível, a meio da cozedura, virar os alimentos, fechar a porta e premir novamente “  ” (Iniciar+30Seg /Confirmar) para continuar a cozedura. Caso contrário, o forno continuará a cozedura até ao fim do tempo programado.



4. Início rápido

1. Premir “  ” (Iniciar+30Seg./Confirmar) **1** para iniciar a cozedura a 100% de potência; premir a tecla mais vezes aumenta o tempo de cozedura em 30 segundos, até ao tempo máximo de 95 minutos.

Temporizador sonoro (não interrompe a cozedura)

1. Premir uma vez “  ” (Temporizador cozedura/Relógio); no LED surgem os dígitos “00:00”, e o indicador do cronômetro ilumina-se.
2. Premir um dos botões “   ” para programar o tempo correcto. (O tempo de cozedura máximo é 95 minutos.)
3. Premir “  ” (Iniciar+30Seg./Confirmar **1**) para confirmar a programação; o indicador do cronômetro ilumina-se e pisca
4. Quando o tempo programado for alcançado, o indicador do cronômetro desliga-se. Ouve-se o sinal sonoro 5 vezes. Caso o relógio tenha sido programado (sistema 24 horas), o LED exibe a hora actual.

Nota: o tempo do temporizador é exibido num formato diferente relativamente ao formato de visualização 24 horas.

Interrupção do ciclo de cozedura

O processo de cozedura pode ser interrompido a qualquer momento premindo uma vez a tecla STOP/CLEAR e abrindo a porta do forno. Em ambos os casos:

A emissão das microondas será imediatamente interrompida.

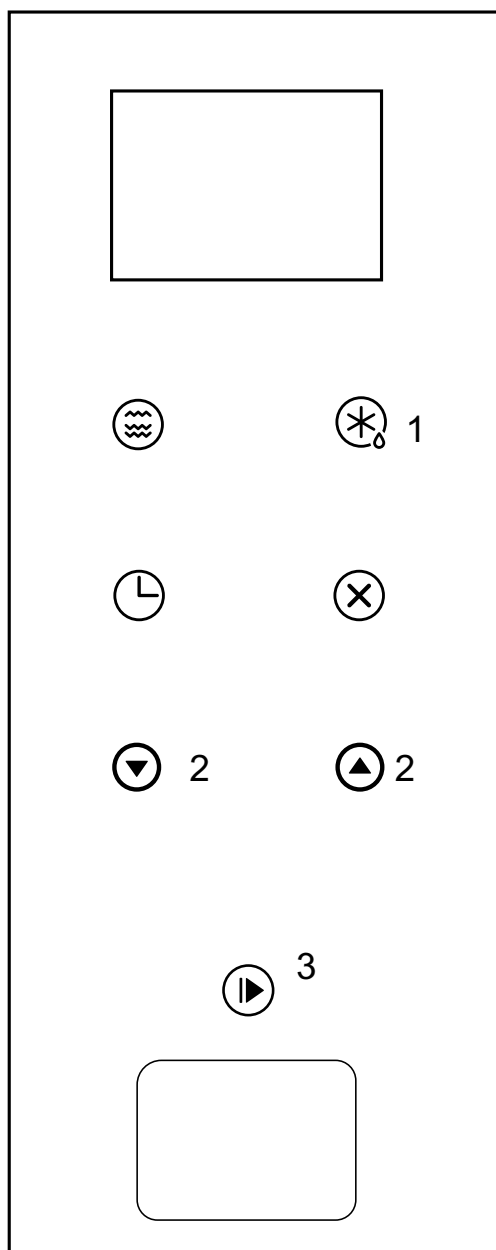

Para reiniciar o processo, fechar a porta e premir a tecla START.

Para cancelar o processo de cozedura, premir novamente a tecla STOP/CLEAR.



5. Descongelção com base no peso



1. Premir uma vez “  ” (Peso/Tempo descongelção **1**); no forno surge a indicação “dEF1”.

2. Premir um dos botões “   ” **2** para seleccionar o peso do alimento, escolhendo um peso de 100 a 2000 g.

3. Premir “  ” (Iniciar+30Seg./Confirmar **3**) para iniciar a descongelção.

6. Descongelção com base no tempo

1. Premir duas vezes “  ” (Peso/Tempo descongelção **1**); no forno surge a indicação “dEF2”.

2. Premir um dos botões “   ” **2** para seleccionar o tempo de descongelção. O tempo máximo programável é de 95 minutos.

3. Premir “  ” (Iniciar+30Seg./Confirmar **3**) para iniciar a descongelção.

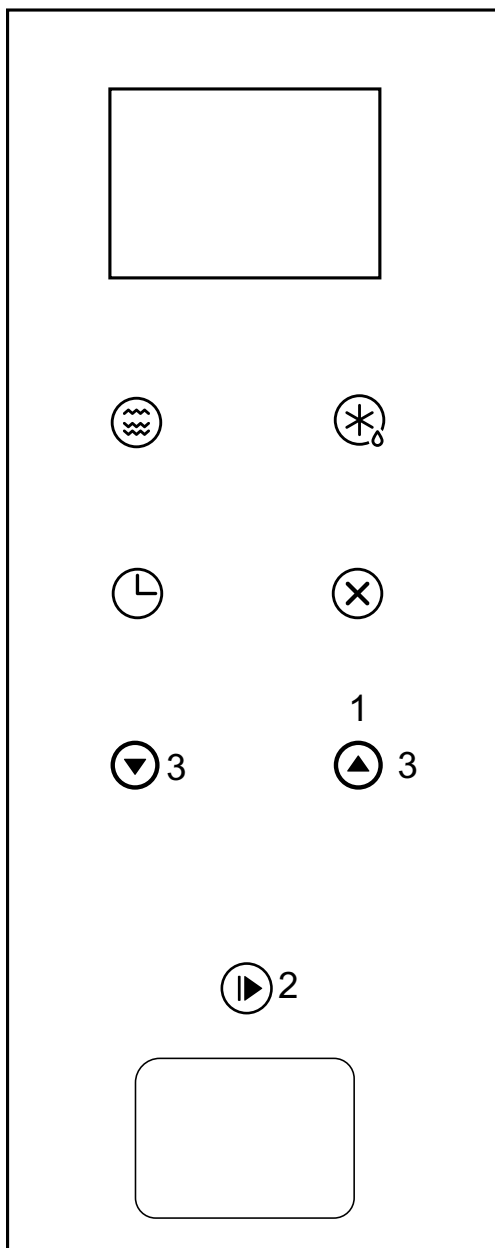

7. Menu Automático

1. Premir o botão **1**, para seleccionar o menu: a cada pressão surgem as indicações de "A-1" a "A-8", que significam pizza, carne, legumes, massa, batatas, peixe, bebidas e pipocas.

2. Premir "  " (Iniciar+30Seg./Confirmar **2**) para confirmar.

3. Premir um dos botões **3** para seleccionar o peso predefinido com base na tabela do menu.

4. Premir "  " (Iniciar+30Seg./Confirmar **2**) para iniciar a cozedura.

Exemplo: Caso se pretenda utilizar a opção "Auto Menu" (Menu Automático) para cozinhar 350 g de peixe, prosseguir como se segue.

1. Premir seis vezes o botão **1** até surgir a indicação "A-6".

2. Premir "  " (Iniciar+30Seg./Confirmar **2**) para confirmar.

3. Premir o botão **3** para seleccionar o peso do peixe a cozinhar; surge a indicação "350".

4. Premir "  " (Iniciar+30Seg./Confirmar **2**) para iniciar a cozedura.

Tabela de alimentos para o MENU AUTOMÁTICO:

Menu	Peso	Visor
A-1 Pizza	200 g	200
	400 g	400
A-2 Carne	250 g	250
	350 g	350
	450 g	450
A-3 Legumes	200 g	200
	300 g	300
	400 g	400
A-4 Massa	50 g (com 450 ml de água fria)	50
	100 g (com 800 ml de água fria)	100
A-5 Batatas	200 g	200
	400 g	400
	600 g	600
A-6 Peixe	250 g	250
	350 g	350
	450 g	450
A-7 Bebidas quentes	1 chávena (120 ml)	1
	2 chávenas (240 ml)	2
	3 chávenas (360 ml)	3
A-8 Pipocas	50 g	50
	100 g	100

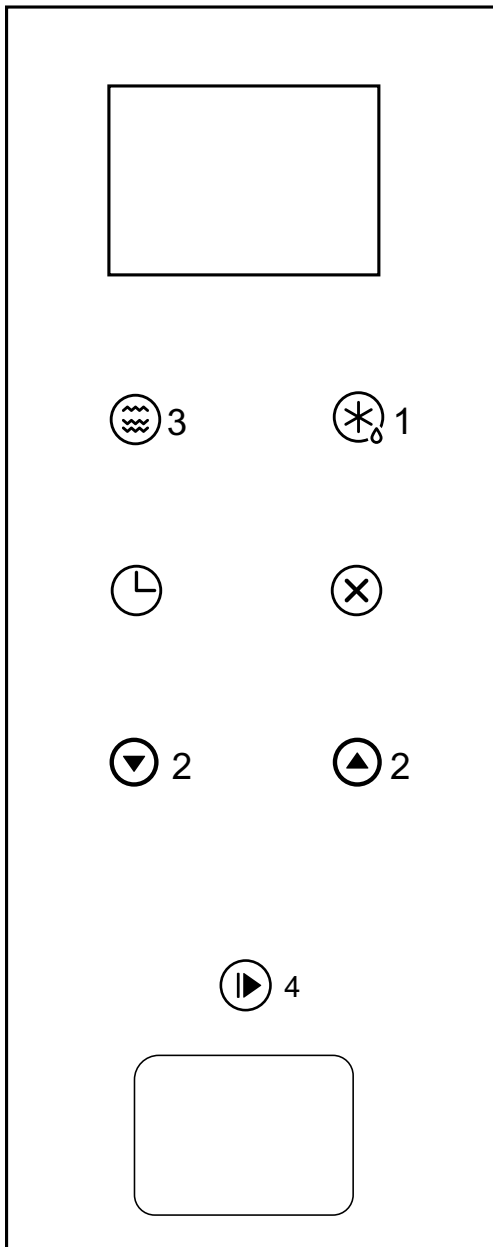

8. Cozedura em várias fases Programar dois tipos diferentes de cozedura

É possível programar 2 fases para a cozedura. Na cozedura em várias fases, se uma for de descongelação, a descongelação é feita na primeira fase.

Os programas disponíveis são:

MICROONDAS + GRILL/COMBI
GRILL/COMBI+ MICROONDAS
DESCONGELAÇÃO/PESO+ MICROONDAS
DESCONGELAÇÃO/TEMPO+MICROONDAS
DESCONGELAÇÃO/TEMPO+GRILL/COMBI
AUTO-MENU não pode ser seleccionado na cozedura em várias fases.

Exemplo: Caso se pretenda descongelar um alimento por 5 minutos, para depois o cozinhar a 80% de potência do forno microondas por 7 minutos, proceder do seguinte modo:

1. Premir duas vezes “  ” (Peso/Tempo descongelação **1**); no forno surge a indicação “dEF2”.

2. Premir um dos botões **2** para seleccionar o tempo de descongelação até surgir “5:00”.

3. Premir uma vez “  ” (Microondas **3**); no visor surge a indicação “P100”.

4. Premir novamente “  ” (Microondas **3**) ou usar os botões **2** para seleccionar 80% da potência do forno microondas.

5. Premir “  ” (Iniciar+30Seg./Confirmar **4**) para confirmar; no visor surge a indicação “P 80”.

6. Premir um dos botões **2** para regular os tempos de cozedura até surgir no forno a indicação “7:00”.



7. Ao premir “  ” (Iniciar+30Seg /Confirmar **4**) é iniciada a cozedura; o alarme emite um sinal sonoro para a primeira fase, indicando o começo da contagem decrescente do tempo de descongelação; o alarme emite um segundo sinal sonoro quando iniciar a segunda fase de cozedura. No final da cozedura, o alarme emite cinco sinais sonoros.

9. Visualização de informações

1. Nos estados de cozedura a microondas, cozedura com grill e cozedura combinada, premir “  ” para visualizar por 3 segundos a potência actual do forno. Após 3 segundos, o forno regressa ao estado anterior.

 2. Durante a cozedura, premir “  ” (Temporizador/Relógio), para visualizar por 3 segundos a hora actual.
-

10. Função de bloqueio de segurança para Crianças

- Bloqueio de segurança: Com o forno em espera, premir “  ” (Parar/Repor) por 3 segundos emite um sinal sonoro longo (bip) para indicar que o modo de bloqueio de segurança para crianças está activo. Neste momento, surge também a hora actual, caso tenha sido programada, e o LED exibe a indicação “ [- -] ”.
- Cancelar o bloqueio de segurança Com o modo de bloqueio de segurança activado, premir “  ” (Parar/Repor) por 3 segundos; é emitido um sinal sonoro longo (bip) a indicar que o bloqueio foi desactivado.

11. Resolução de erros

O forno microondas interfere com a recepção do televisor.	A recepção óptima do rádio e televisor pode ser prejudicada durante a utilização do forno microondas. A interferência provocada é idêntica à causada por pequenos electrodomésticos eléctricos como batedeiras, aspiradores e ventiladores. Esta situação é normal.
A luz do forno enfraquece	Durante a cozedura a microondas a baixa potência, a luz do microondas pode enfraquecer. Esta situação é normal.
Acumulação de vapor na porta, saída de ar quente pelas aberturas de ventilação	Durante a cozedura, pode sair vapor dos alimentos. Em especial, pode sair ar quente das aberturas de ventilação. Também pode acumular-se algum vapor na porta do forno. Esta situação é normal.
Activação accidental do forno sem alimentos no interior.	É proibido iniciar o forno sem alimentos no interior. Esta situação é muito perigosa.

Avarias	Possível causa
Não é possível iniciar o forno.	Ficha de alimentação incorrectamente introduzida. Verificar se a alimentação do forno está ligada.
O forno não aquece.	Porta mal fechada. Verificar se não existem corpos estranhos entre a porta e a parte anterior da cavidade.
O prato de cozedura faz ruído com o forno microondas em funcionamento.	Acumulação de sujidade no apoio do rolo e no fundo do forno.
Faíscas e estalidos no forno (Arcos eléctricos)	Utilização de pratos com decorações metálicas. Foi deixada uma colher ou utensílio em metal no forno. Utilização de demasiadas folhas de alumínio. Utilização de um fecho para saco em metal.

Assistência técnica

Sempre que o problema persistir, contactar a assistência técnica.

Nunca recorrer a pessoal técnico não autorizado pela Franke.

Indicar:

- O tipo de anomalia;
- O modelo do aparelho (Art.);
- O número de série (S.N.).

Estas últimas informações estão indicadas na placa de características presente no certificado de garantia.

A etiqueta com os dados técnicos, o número de série e a marca encontra-se numa posição visível na estrutura da porta do forno.

Nunca remover a etiqueta.



Em conformidade com a Directiva sobre resíduos de equipamentos eléctricos e electrónicos (REEE), os REEE devem ser recolhidos e tratados em separado.

Se no futuro for necessário proceder à eliminação deste produto, **NÃO** eliminá-lo em conjunto com o lixo doméstico normal.

Entregar o produto nos pontos de recolha de resíduos de equipamentos eléctricos e electrónicos (REEE).

INSTRUÇÕES PARA A ELIMINAÇÃO - POLITICA DE PROTECÇÃO

Os nossos produtos são embalados exclusivamente com materiais não poluentes, não prejudiciais para o ambiente e recicláveis. Solicita-se ao utilizador a sua colaboração, eliminando as embalagens de forma adequada. Contactar o revendedor ou organizações locais competentes e solicitar endereços de organismos de recolha, reciclagem e eliminação.

Nunca deitar todo ou parte da embalagem na vizinhança. As partes da embalagem e sobretudo os sacos de plástico representam um risco de asfixia para crianças.

O aparelho antigo também deverá ser eliminado de forma adequada.

Importante: Entregar o aparelho a organismos locais autorizados à recolha de aparelhos de retoma. A eliminação correcta permite a recuperação inteligente de materiais de valor.

Antes de eliminar o aparelho, é importante remover as portas e deixar as prateleiras na posição de utilização, para garantir que as crianças a brincar não possam ficar involuntariamente presas no interior do forno.

Desactivar a alimentação, retirando a ficha da tomada.

ΠΕΡΙΕΧΟΜΕΝΑ

Πληροφορίες για την ασφαλεία	2
Τεχνικές προδιαγραφές	7
Καθαρισμός	9
Μαγειρικά σκευη οδηγός για τα σκευη	11
Υλικά ασφαλή για χρήση σε φούρνους μικροκυμάτων	11
Υλικά μη ασφαλή για χρήση σε φούρνους μικροκυμάτων	12
Όταν μαγειρεύετε στα μικροκύματα ... Θα πρέπει να λαμβάνετε υπόψη τα εξής	13
Αναλυτική περιγραφή	13
Εγκατάσταση της περιστρεφόμενης βάσης	14
Εγκατάσταση και σύνδεση	14
Οδηγίες εγκατάστασης	15
Διαγράμμα διαστάσεων	18
Οδηγίες λειτουργίας	19
11. Ρύθμιση του ρολογιού	19
2. Μαγείρεμα στο φούρνο μικροκυμάτων	20
3. Γκριλ ή συνδυασμένο μαγείρεμα	22
4. Γρήγορη έναρξη	24
5. Απόψυξη με βάση το βάρος	25
6. Απόψυξη με βάση το χρόνο	25
7. Αυτόματο μενού	26
8. Μαγείρεμα πολλαπλών φάσεων	28
9. Εμφάνιση πληροφοριών	29
10. Λειτουργία ασφαλείας για τα παιδιά	29
11. Επίλυση προβλημάτων	30
Υποστήριξη	31

Συνιστάται να διαβάσετε προσεκτικά τις οδηγίες αυτές πριν από τη χρήση του φούρνου μικροκυμάτων και να τις φυλάξετε κατάλληλα για μελλοντική αναφορά. Εάν ακολουθήσετε προσεκτικά τις οδηγίες, ο φούρνος μικροκυμάτων θα διατηρηθεί σε άριστη κατάσταση για πολλά χρόνια.

ΦΥΛΑΞΤΕ ΠΡΟΣΕΚΤΙΚΑ ΑΥΤΕΣ ΤΙΣ ΟΔΗΓΙΕΣ

ΠΛΗΡΟΦΟΡΙΕΣ ΓΙΑ ΤΗΝ ΑΣΦΑΛΕΙΑ

Πριν χρησιμοποιήσετε τον φούρνο, διαβάστε προσεκτικά το εγχειρίδιο χρήστη και τις πληροφορίες για την ασφάλεια.

Φυλάξτε το εγχειρίδιο για μελλοντική αναφορά.

Ο κατασκευαστής δεν ευθύνεται για τυχόν ζημιές που μπορεί να προκύψουν λόγω λανθασμένης εγκατάστασης και εσφαλμένης, ακατάλληλης ή παράλογης χρήσης της συσκευής.

Η ηλεκτρική ασφάλεια του φούρνου είναι εγγυημένη μόνο όταν συνδέεται με ένα σύστημα γείωσης σύμφωνα με τους ισχύοντες κανονισμούς.

Για να εξασφαλίσετε ασφαλή και αποτελεσματική λειτουργία αυτής της ηλεκτρικής συσκευής:

- Επικοινωνήστε μόνο με τα εξουσιοδοτημένα κέντρα σέρβις.
- Μην τροποποιείτε τα χαρακτηριστικά της συσκευής.

Η συσκευή αυτή μπορεί να χρησιμοποιηθεί από παιδιά ηλικίας 8 ετών και άνω και από άτομα με μειωμένες σωματικές, αισθητήριες ή διανοητικές ικανότητες ή με έλλειψη εμπειρίας και γνώσεων, εφόσον βρίσκονται υπό επιτήρηση, έχουν λάβει οδηγίες σχετικά με την ασφαλή χρήση της συσκευής και κατανοούν τους σχετικούς κινδύνους. Τα παιδιά είναι απαγορευμένα να παίζουν με την συσκευή.. Ο καθαρισμός και η συντήρηση από τον χρήστη δεν πρέπει να εκτελούνται από παιδιά χωρίς επιτήρηση.

Αυτή η συσκευή δεν είναι παιχνίδι.

Μην αφήνετε τα παιδιά κοντά στη συσκευή χωρίς επιτήρηση. Μην επιτρέπετε στα παιδιά να αγγίζουν τη συσκευή ή τα χειριστήρια της κατά τη διάρκεια και αμέσως μετά τη χρήση της.

ΠΡΟΣΟΧΗ: Για να αποφύγετε τον κίνδυνο λόγω ακούσιας επαναφοράς του θερμικού διακόπτη, η συσκευή αυτή δεν πρέπει να τροφοδοτείται μέσω εξωτερικής συσκευής μεταγωγής, όπως χρονοδιακόπτη, ή να συνδέεται σε κύκλωμα που ενεργοποιείται και απενεργοποιείται συχνά από το δίκτυο ηλεκτροδότησης.

Βεβαιωθείτε ότι η συσκευή έχει εγκατασταθεί με τρόπο ώστε να επιτρέπει την αποσύνδεσή της από την παροχή ρεύματος, με απόσταση ανοίγματος επαφής που εξασφαλίζει πλήρη αποσύνδεση σε συνθήκες υπέρτασης κατηγορίας III. Τα μέσα αποσύνδεσης πρέπει να ενσωματωθούν στις σταθερές καλωδιώσεις σύμφωνα με τους κανόνες σύνδεσης.

Χρησιμοποιείτε μόνο τον αισθητήρα θερμοκρασίας που συνιστάται για τον συγκεκριμένο φούρνο. Η συσκευή δεν πρέπει να εγκατασταθεί πίσω από διακοσμητική πόρτα για να αποφευχθεί η υπερθέρμανση.

ΠΡΟΕΙΔΟΠΟΙΗΣΗ: Κίνδυνος εγκαυμάτων!

Κατά τη χρήση η συσκευή θερμαίνεται. Προσέξτε να μην αγγίξετε τις αντιστάσεις μέσα στον φούρνο. Τα παιδιά κάτω των 8 ετών δεν πρέπει να πλησιάζουν τη συσκευή, εκτός εάν επιτηρούνται διαρκώς.

Κίνδυνος εγκαυμάτων!

Το άκρο της λαβής της πόρτας μπορεί να είναι θερμότερο εξαιτίας του θερμού αέρα.

Βεβαιωθείτε ότι τα κουμπιά ελέγχου βρίσκονται σε θέση εκτός λειτουργίας όταν ο φούρνος δεν χρησιμοποιείται.

ΠΡΟΕΙΔΟΠΟΙΗΣΗ: Βεβαιωθείτε ότι η συσκευή είναι απενεργοποιημένη πριν αντικαταστήσετε τη λυχνία για να αποφύγετε την πιθανότητα ηλεκτροπληξίας.

Μην χρησιμοποιείτε σκληρά λειαντικά καθαριστικά ή κοφτερά μεταλλικά ξέστρα για να καθαρίσετε το γυαλί της πόρτας του φούρνου / το τζάμι των αρθρωτών καπακιών της εστίας (κατά περίπτωση), καθώς μπορεί να γρατσουνίσει την επιφάνεια του γυαλιού, κάτι που μπορεί να οδηγήσει σε θρυμματισμό του γυαλιού.

Μην χρησιμοποιείτε καθαριστές ατμού ή απευθείας πίδακες νερού.

Εάν το καλώδιο τροφοδοσίας είναι κατεστραμμένο, πρέπει να αντικατασταθεί από τον κατασκευαστή ή τον αντιπρόσωπό του ή από άτομο παρόμοιας εξειδίκευσης προκειμένου να αποτραπεί οποιοσδήποτε κίνδυνος.

Προειδοποίηση: Τα υγρά και άλλα τρόφιμα δεν πρέπει να θερμαίνονται σε σφραγισμένα δοχεία, καθώς ενδέχεται να εκραγούν.

Προειδοποίηση: Είναι επικίνδυνο για οποιονδήποτε άλλο εκτός από ένα αρμόδιο άτομο να πραγματοποιήσει οποιαδήποτε συντήρηση ή επισκευή που συνεπάγεται την αφαίρεση ενός καλύμματος που παρέχει προστασία από την έκθεση στην ενέργεια μικροκυμάτων.

Κρατήστε τη συσκευή και το καλώδιο μακριά από παιδιά κάτω των 8 ετών.

Χρησιμοποιείτε μόνο σκεύη κατάλληλα για χρήση σε φούρνο μικροκυμάτων

Ο φούρνος πρέπει να καθαρίζεται τακτικά και τυχόν υπολείμματα τροφίμων να αφαιρούνται.

Όταν θερμαίνετε τα τρόφιμα σε πλαστικά ή χάρτινα δοχεία να προσέχετε το φούρνο γιατί υπάρχει η πιθανότητα ανάφλεξης.

Εάν βγαίνει καπνός, απενεργοποιήστε ή αποσυνδέστε τη συσκευή και κρατήστε την πόρτα κλειστή για να καταπνίξετε τις φλόγες.

Τα αυγά με το κέλυφος και τα ολόκληρα σκληρά βραστά αυγά δεν θα πρέπει να θερμαίνονται σε φούρνο μικροκυμάτων, καθώς ενδέχεται να εκραγούν, ακόμη και μετά τη λήξη της θέρμανσης με μικροκύματα.

Αυτή η συσκευή προορίζεται να χρησιμοποιηθεί σε οικιακές και παρόμοιες εφαρμογές όπως:

- χώρους κουζίνας σε καταστήματα, γραφεία και άλλους χώρους εργασίας,
- για πελάτες σε ξενοδοχεία, μοτέλ και άλλους χώρους κατοικίας,
- αγροικίες.
- χώρους τύπου bed and breakfast.

Εάν το καλώδιο τροφοδοσίας είναι κατεστραμμένο, πρέπει να αντικατασταθεί από τον κατασκευαστή, το επίσημο σέρβις ή από άτομα με παρόμοια ειδικευση, προκειμένου να αποφευχθεί ο κίνδυνος.

Η αδυναμία διατήρησης του φούρνου σε καθαρή κατάσταση θα μπορούσε να προκαλέσει φθορά της επιφάνειας που θα μπορούσε να επηρεάσει δυσμενώς τη διάρκεια ζωής της συσκευής και ενδεχομένως να οδηγήσει σε επικίνδυνη κατάσταση.

Το περιεχόμενο των μπιμπερό και των βάζων παιδικής τροφής πρέπει να ανακατεύεται ή να ανακινείται και η θερμοκρασία πρέπει να ελέγχεται πριν από την κατανάλωση, προκειμένου να αποφευχθούν εγκαύματα.

Η θέρμανση των ποτών σε φούρνο μικροκυμάτων μπορεί να οδηγήσει σε αργό εκρηκτικό βρασμό, συνεπώς πρέπει να προσέχετε κατά το χειρισμό του δοχείου.

Ο φούρνος μικροκυμάτων πρέπει να λειτουργεί με ανοιχτή τη διακοσμητική πόρτα.

Ο φούρνος μικροκυμάτων προορίζεται για το ζέσταμα τροφίμων και ποτών. Η στέγνωση τροφών ή ρουχισμού και η θέρμανση μαξιλαριών, παντοφλών, σφουγγαριών, υγρών πανιών και παρόμοιων μπορεί να οδηγήσει σε κίνδυνο τραυματισμού, ανάφλεξης ή πυρκαγιάς.

ΠΡΟΕΙΔΟΠΟΙΗΣΗ: Αν οι τσιμούχες της πόρτας είναι κατεστραμμένες ο φούρνος δεν πρέπει να χρησιμοποιείται μέχρι να επισκευαστεί από εκπαιδευμένο άτομο.

Αυτή η συσκευή προορίζεται μόνο για οικιακή χρήση.

Αυτός ο φούρνος προορίζεται μόνο για χρήση εντοιχισμένος. Δεν προορίζεται για χρήση επάνω στον πάγκο ή για χρήση μέσα σε ντουλάπι.

Τεχνικές προδιαγραφές

Συχνότητα μικροκυμάτων :	2450 MHz
Ονομαστική τάση :	230 V~50 Hz
Ονομαστική απορροφούμενη τάση εισόδου (μικροκύματα):	1.450 W
Ονομαστική ισχύς εξόδου (μικροκύματα):	900 W
Ονομαστική ισχύς εισόδου (γκριλ):	1.000 W
Χωρητικότητα φούρνου:	25 λίτρα
Διάμετρος περιστρεφόμενου πιάτου:	Ø315 mm
Εξωτερικές διαστάσεις :	595x398x388mm
Εσωτερικές διαστάσεις :	368x328x206mm
Καθαρό βάρος:	18.5 kg
Μήκος καλωδίου:	1000 mm

ΚΑΤΑΝΑΛΩΣΗ ΕΝΕΡΓΕΙΑΣ

Πληροφορίες προϊόντος για την κατανάλωση ενέργειας και τον μέγιστο χρόνο για να φτάσει σε κατάσταση χαμηλής κατανάλωσης ενέργειας.

Λειτουργία αναμονής	0.8 W
---------------------	-------

Ο μέγιστος χρόνος που απαιτείται για να φτάσει ο φούρνος μικροκυμάτων αυτόματα στην ισχύουσα λειτουργία ή κατάσταση χαμηλής κατανάλωσης ενέργειας.	20 λεπτά
--	----------

- Το πίσω μέρος της συσκευής πρέπει να τοποθετείται κόντρα σε έναν τοίχο.

Σημείωση : Ο φούρνος δεν μπορεί να χρησιμοποιηθεί εάν:

- η πόρτα δεν έχει κλείσει σωστά;

- οι αρμοί της πόρτας έχουν υποστεί ζημιά;

- οι επιφάνειες επαφής ανάμεσα στην πόρτα και το μπροστινό μέρος του φούρνου

- έχουν υποστεί ζημιά,

- το παράθυρο στην πόρτα έχει υποστεί ζημιά,

- ηλεκτρικά τόξα συμβαίνουν συχνά στο εσωτερικό του φούρνου, παρά το γεγονός ότι δεν υπάρχουν μεταλλικά αντικείμενα μέσα σε αυτόν,

Ο φούρνος **μπορεί να χρησιμοποιηθεί και πάλι** μόνο αφού έχει επιδιορθωθεί από τεχνικό της υπηρεσίας Τεχνικής Υποστήριξης.

- Μην θέτετε σε λειτουργία τον φούρνο **εάν δεν υπάρχει** βάση, δακτύλιος ή αντίστοιχη πλάκα για το περιστρεφόμενο πιάτο,

- **Ποτέ μην θέτετε σε λειτουργία τον φούρνο εάν είναι κενός**, εάν δεν υπάρχει φαγητό μέσα στον φούρνο, μπορεί να σημειωθεί ηλεκτρική υπερφόρτωση, κάτι που μπορεί να προκαλέσει ζημιά στον φούρνο;

- Ποτέ μην καλύπτετε ή τοποθετείτε εμπόδια μπροστά στα **ανοίγματα εξαερισμού**,

- Πριν τοποθετήσετε πιάτα και δοχεία μέσα στον φούρνο, βεβαιωθείτε ότι είναι κατάλληλα (ανατρέξτε στην παράγραφο σχετικά με τους τύπους πιάτων);

- **Μην αφαιρείτε το φύλλο “mica” στη δεξιά πλευρά του φούρνου !** Αυτό το φύλλο συγκεντρώνει το λίπος και σωματίδια τροφής τα οποία θα μπορούσαν να βλάψουν τη γεννήτρια των μικροκυμάτων.

- Μην τοποθετείτε οποιοδήποτε **εύφλεκτο στοιχείο** στο εσωτερικό του φούρνου, όταν είναι αναμμένος, καθώς μπορεί να αρχίσει να φλέγεται.

- Μην χρησιμοποιείτε τον φούρνο ως **αποθήκη τροφίμων**.

- Μην χρησιμοποιείτε τον φούρνο για να **τηγανίσετε** τρόφιμα, επειδή είναι αδύνατο να ρυθμιστεί η θερμοκρασία του λαδιού που θερμαίνεται στο φούρνο μικροκυμάτων.

- **Για να αποφύγετε τον κίνδυνο εγκαυμάτων**, θα πρέπει να φοράτε πάντα γάντια φούρνου όταν κρατάτε τις πλάκες και τα δοχεία και όταν αγγίζετε το φούρνο.

- **Μη στηρίζετε στην ανοιχτή πόρτα του φούρνου**. Ο φούρνος μπορεί να υποστεί ζημιά, κυρίως γύρω από την περιοχή των αρμών.

ΚΑΘΑΡΙΣΜΟΣ:

- **Σημείωση :** Θα πρέπει να καθαρίζετε τακτικά τον φούρνο μικροκυμάτων.
Αφαιρέστε όλα τα υπολείμματα τροφίμων (ανατρέξτε στην παράγραφο σχετικά με τον καθαρισμό του φούρνου). Εάν η συσκευή δεν διατηρείται καθαρή, η επιφάνειά της μπορεί να υποστεί ζημιά **και ως εκ τούτου η διάρκεια ζωής του φούρνου θα μειωθεί, προκαλώντας μια δυνητικά επικίνδυνη κατάσταση.**
- Οι επιφάνειες επαφής της πόρτας (το μπροστινό μέρος της κοιλότητας και το εσωτερικό της πόρτας) πρέπει να διατηρούνται εξαιρετικά καθαρές, προκειμένου να διασφαλιστεί η σωστή λειτουργία του φούρνου.
- Μην χρησιμοποιείτε σκληρά λειαντικά καθαριστικά ή αιχμηρές μεταλλικές ξύστρες για να καθαρίσετε τη γυάλινη πόρτα του φούρνου, δεδομένου ότι μπορεί να χαραχθεί η επιφάνεια, κάτι που μπορεί να οδηγήσει σε θραύση του γυαλιού.
- Συμβουλή καθαρισμού - Για ευκολότερο καθαρισμό των τοιχωμάτων της κοιλότητας με τα οποία μπορεί να έρθει σε επαφή το φαγητό :
Τοποθετήστε μισό λεμόνι μέσα σε ένα μπολ, προσθέστε 300 ml (1/2 πίντα) νερό και θερμάνετε στο 100% της ισχύος των μικροκυμάτων για 10 λεπτά. Καθαρίστε τον φούρνο χρησιμοποιώντας ένα μαλακό, στεγνό κομμάτι ύφασμα.
Για να μειώσετε τον κίνδυνο ατυχημάτων, συνδέστε τη συσκευή σε ένα γειωμένο βύσμα.

ΚΙΝΔΥΝΟΣ.

Μην αποσυναρμολογείτε τη συσκευή.

Κίνδυνος ηλεκτροπληξίας

Η επαφή με κάποια από τα στοιχεία στο εσωτερικό της συσκευής μπορεί να προκαλέσει σοβαρό προσωπικό τραυματισμό ή ακόμα και θάνατο.

ΠΡΟΕΙΔΟΠΟΙΗΣΗ

Κίνδυνος τραυματισμού

Είναι επικίνδυνο για οποιονδήποτε, εκτός από τα εξουσιοδοτημένα άτομα, να διεξάγει οποιεσδήποτε διαδικασίες συντήρησης ή επισκευής που περιλαμβάνουν την αφαίρεση των προστατευτικών καλυμμάτων που δρουν ως ασπίδα ενάντια στην έκθεση στα μικροκύματα.

ΣΗΜΑΝΤΙΚΟ

Κίνδυνος ηλεκτροπληξίας

Η εσφαλμένη χρήση του συστήματος γείωσης μπορεί να προκαλέσει ηλεκτροπληξία. Συνδέστε τη συσκευή μόνο μετά από τη σωστή της εγκατάσταση, και αφού βεβαιωθείτε ότι έχει προσαρμοστεί ένα σύστημα γείωσης.

ΚΑΘΑΡΙΣΜΟΣ

Βεβαιωθείτε ότι η συσκευή έχει αποσυνδεθεί από την παροχή ηλεκτρικού ρεύματος πριν από τη διεξαγωγή τυχόν διαδικασιών καθαρισμού.

1. Μετά τη χρήση, καθαρίστε το εσωτερικό του φούρνου με ένα ελαφρώς υγρό πανί.
2. Καθαρίστε τα εξαρτήματα κανονικά, με σαπούνι και νερό.
3. Χρησιμοποιήστε ένα υγρό πανί για να καθαρίσετε προσεχτικά την πόρτα και το πλαίσιό της και τα στεγανοποιητικά της στοιχεία, καθώς και τα γύρω μέρη, όταν χρειάζεται να αφαιρέσετε τη βρωμιά.

Βύσμα με δύο στρογγυλούς ακροδέκτες.

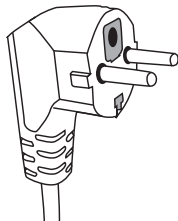

Η συσκευή αυτή είναι προσαρμοσμένη με ένα γειωμένο καλώδιο και ένα γειωμένο βύσμα. Θα πρέπει να συνδέεται με μια γειωμένη πρίζα.

Εάν σημειωθεί βραχυκύκλωμα, το σύστημα γείωσης παρέχει μια άμεση οδό που επιτρέπει στο ηλεκτρικό ρεύμα να εκκενωθεί, μειώνοντας έτσι τον κίνδυνο ηλεκτροπληξίας.

Εάν χρειάζεται να χρησιμοποιήσετε ένα kit με ένα πιο μακρύ καλώδιο ισχύος, ή ένα καλώδιο επέκτασης.

1. Βεβαιωθείτε ότι η διατομή του καλωδίου με μεγάλο μήκος που παρέχεται στο kit ή το καλώδιο επέκτασης είναι η ίδια ή μεγαλύτερη από εκείνη του παρεχόμενου καλωδίου.
2. Το καλώδιο επέκτασης πρέπει να έχει 3 καλώδια για να καταστεί δυνατή μια σύνδεση σε ένα σύστημα γείωσης.
3. Το μακρύ καλώδιο πρέπει να τοποθετηθεί έτσι ώστε να μην μπορεί να κρέμεται από την επιφάνεια στην οποία έχει τοποθετηθεί η συσκευή, για να αποτρέψει τη συσκευή από την πτώση στο έδαφος εάν το καλώδιο χτυπηθεί ακουσίως ή εάν τραβηχτεί από παιδιά.

**Μαγειρικά ΣΚΕΥΗ
ΟΔΗΓΟΣ ΓΙΑ ΤΑ ΣΚΕΥΗ**

Κάποια μη μεταλλικά σκεύη μπορούν να είναι κατάλληλα για χρήση σε φούρνους μικροκυμάτων. Εάν δεν είστε βέβαιοι, τα υπό εξέταση σκεύη μπορούν να δοκιμαστούν σύμφωνα με την πιο κάτω διαδικασία.

Δοκιμή σκευών:

1. Ρίξτε 1 κούπα κρύο νερό (250 ml) σε ένα δοχείο με δυνατότητα θέρμανσης στα μικροκύματα και τοποθετήστε το σκεύος στο εσωτερικό του φούρνου.
2. Θερμάνετε στη μέγιστη ισχύ για 1 λεπτό.
3. Αγγίξτε το σκεύος προσεχτικά. Εάν το σκεύος είναι ζεστό, δεν θα πρέπει να χρησιμοποιηθεί για θέρμανση στο φούρνο μικροκυμάτων.
4. Ο χρόνος μαγειρέματος δεν θα πρέπει να είναι πάνω από 1 λεπτό.

Υλικά ασφαλή για χρήση σε φούρνους μικροκυμάτων

Σημείωση: για όλα τα υλικά, σε κάθε περίπτωση θα πρέπει να ακολουθείτε τις οδηγίες του κατασκευαστή.

Σκεύη	Σημειώσεις
Εύθραυστη πλάκα (εξάρτημα)	Το κάτω μέρος της πλάκας θα πρέπει να είναι τουλάχιστον 5 mm (3/16 ίντσες) πάνω από την περιστρεφόμενη πλάκα. Εσφαλμένη χρήση μπορεί να έχει ως αποτέλεσμα τη θραύση της περιστρεφόμενης πλάκας.
Πιάτα και σκεύη	Μόνο εάν είναι ασφαλή για χρήση στα μικροκύματα. Ακολουθήστε τις οδηγίες του κατασκευαστή. Μην χρησιμοποιείτε σκεύη που είναι σκεβρωμένα ή χαραγμένα.
Γυάλινα δοχεία	Να αφαιρείτε πάντα το καπάκι. Να τα χρησιμοποιείτε μόνο για ζεστό φαγητό, έτσι ώστε το περιεχόμενο να διατηρηθεί ζεστό όσο το δυνατό περισσότερο. Τα περισσότερα γυάλινα δοχεία ή οι φιάλες δεν είναι ανθεκτικά στη θερμότητα και υπάρχει ο κίνδυνος να σπάσουν.
Γυάλινα αντικείμενα	Μόνο αντικείμενα με γυαλί ανθεκτικό στη θερμότητα. Βεβαιωθείτε ότι δεν υπάρχει μεταλλικά στοιχεία. Μην χρησιμοποιείτε σκεύη που είναι σκεβρωμένα ή χαραγμένα.
Σακούλες ψησίματος στο φούρνο	Μην χρησιμοποιείτε μεταλλικά κλιπ για να τις σφραγίσετε. Δημιουργήστε μικρές σχισμές για να μπορέσει ο ατμός να ελευθερωθεί.
Χάρτινα πιάτα και ποτήρια	Μόνο για σύντομα διαστήματος μαγειρέματος/θέρμανσης. Μην αφήνετε τον φούρνο χωρίς επίβλεψη κατά τη διάρκεια της λειτουργίας του.
Χαρτοπετσέτες	Μπορούν να χρησιμοποιηθούν για το ζέσταμα του φαγητού και για την απορρόφηση λαδιού και λίπους. Μόνο για σύντομα διαστήματα ψησίματος, με προσεχτική επίβλεψη.
Χαρτί ψησίματος	Χρησιμοποιήστε ως προστασία για να αποτρέψετε το πιπίλισμα ή ως κάλυμμα κατά το μαγείρεμα στον ατμό.
Πλαστικά υλικά	Ακολουθήστε τις οδηγίες του κατασκευαστή. Θα πρέπει να υπάρχει η ετικέτα "Ασφαλές για μικροκύματα". Κάποια πλαστικά δοχεία γίνονται μαλακά όταν θερμανθεί το φαγητό που υπάρχει στο εσωτερικό τους. Δημιουργήστε τρύπες, σχισμές ή αεραγωγούς στις "σακούλες βρασμού" και τις αεροστεγείς πλαστικές σακούλες, σύμφωνα με τις οδηγίες πάνω στη συσκευασία.
Πλαστική ταινία	Χρησιμοποιήστε την για να αποτρέψετε το ενδεχόμενο να χαθεί κατά το μαγείρεμα η υγρασία που έχει απομείνει. Βεβαιωθείτε ότι η πλαστική μεμβράνη δεν έρχεται σε επαφή με τα τρόφιμα.
Κερωμένο χαρτί	Χρησιμοποιήστε ως προστασία κατά του πιπίλισματος και για να διατηρήσετε την υγρασία.

Υλικά μη ασφαλή για χρήση σε φούρνους μικροκυμάτων

Σκεύη	Σημειώσεις
Δίσκοι από αλουμίνιο	Μπορούν να προκαλέσουν τον σχηματισμό ηλεκτρικού τόξου. Μεταφέρετε το φαγητό σε ένα πιάτο ασφαλές για φούρνο μικροκυμάτων.
Δοχεία φαγητού από χαρτόνι με μεταλλικές λαβές	Μπορούν να προκαλέσουν τον σχηματισμό ηλεκτρικού τόξου. Μεταφέρετε το φαγητό σε ένα πιάτο ασφαλές για φούρνο μικροκυμάτων.
Μεταλλικά σκεύη ή σκεύη με μεταλλικά τελειώματα	Το μέταλλο προστατεύει το φαγητό από τα μικροκύματα. Τα μεταλλικά τελειώματα μπορούν να προκαλέσουν τον σχηματισμό τόξου.
Μεταλλικά στεγανοποιητικά κλιπ	Μπορούν να προκαλέσουν τον σχηματισμό ηλεκτρικού τόξου, το οποίο με τη σειρά του μπορεί να προκαλέσει πυρκαγιά αρχίζοντας εντός του φούρνου.
Χάρτινες σακούλες	Μπορούν να προκαλέσουν έναρξη φωτιάς εντός του φούρνου.
Διογκωμένος πλαστικός αφρός	Ο διογκωμένος πλαστικός αφρός μπορεί να λιώσει ή να μολύνει το υγρό εντός του όταν εκτεθεί σε υψηλές θερμοκρασίες.
Ξύλο	Καθώς το ξύλο στεγνώνει αφού χρησιμοποιηθεί σε έναν φούρνο μικροκυμάτων, μπορεί να σπάσει ή ραγίσει.

Συμβουλές για μαγείρεμα με μικροκύματα. Να τηρείτε πάντα τις ακόλουθες συστάσεις :

- Πριν από τη θέρμανση ή το μαγείρεμα των τροφίμων με φλούδα (π.χ. μήλα, ντομάτες, πατάτες, λουκάνικα), ανοίξτε με το μαχαίρι ή το πιρούνι τρύπες έτσι ώστε να μην καούν. Κόψτε το φαγητό σε κύβους πριν αρχίσετε να το ετοιμάζετε.
- Πριν από τη χρήση ενός δοχείου ή πιάτου, βεβαιωθείτε ότι πρόκειται για σκεύος ασφαλές να χρησιμοποιηθεί σε φούρνο μικροκυμάτων (βλέπε παράγραφο για τα είδη μαγειρικών σκευών).
- Κατά το μαγείρεμα τροφών με πολύ λίγη υγρασία (π.χ. ξεπάγωμα ψωμιού, προετοιμασία ποπ κορν, κλπ), η εξάτμιση πραγματοποιείται εξαιρετικά γρήγορα.
Ο φούρνος στη συνέχεια λειτουργεί σαν να είναι άδειος, κάτι το οποίο αυξάνει τον κίνδυνο να καεί το φαγητό. Ο φούρνος και το σκεύος μπορούν να υποστούν ζημιά. Ως εκ τούτου, προτείνουμε τη ρύθμιση του χρόνου για διάστημα όχι μεγαλύτερο από ό, τι είναι απολύτως απαραίτητο, και τη στενή επίβλεψη της διαδικασίας του μαγειρέματος.
- Ο φούρνος μικροκυμάτων δεν μπορεί να χρησιμοποιηθεί για τη θέρμανση μεγάλων ποσοτήτων πετρελαίου (για τηγάνισμα).
- Αφαιρέστε προ-μαγειρεμένο φαγητό από το δοχείο του, καθώς αυτός ο τύπος του δοχείου δεν είναι πάντα ανθεκτικός στη θερμότητα. Τηρείτε τις οδηγίες που παρέχονται από τον κατασκευαστή.
- Εάν χρησιμοποιείτε διάφορα δοχεία, π.χ. κύπελλα, διευθετήστε τα ομοιόμορφα πάνω από την περιστρεφόμενη βάση.
- Μην σφραγίζετε πλαστικές σακούλες με μεταλλικά κλιπ. Να χρησιμοποιείτε πλαστικά κλιπ. Τρυπήστε τις σακούλες αρκετές φορές έτσι ώστε ο ατμός να μπορεί να διαφύγει εύκολα.
- Ατμός μπορεί να συσσωρευτεί πάνω στην πόρτα του φούρνου κατά το μαγείρεμα και μπορεί στη συνέχεια να αρχίσει να στάζει. Η κατάσταση αυτή είναι φυσιολογική και μπορεί επίσης να μην είναι τόσο εμφανής σε χαμηλές θερμοκρασίες δωματίου. Η κατάσταση αυτή δεν επηρεάζει τη σωστή και ασφαλή λειτουργία του φούρνου. Με την ολοκλήρωση του μαγειρέματος, στεγνώστε κάθε ίχνος υγρασίας που έχει ενδεχομένως σχηματιστεί.
- Όταν ζεσταίνετε υγρά, χρησιμοποιείτε σκεύη με πλατύ άνοιγμα, έτσι ώστε ο ατμός να μπορεί να εξατμίζεται εύκολα.

Προετοιμάστε τα τρόφιμα, σύμφωνα με τις οδηγίες, και τηρείτε τους χρόνους μαγειρέματος και τα επίπεδα ισχύος όπου αυτά αναγράφονται στους πίνακες αυτόματης λειτουργίας μαγειρέματος. Να θυμάστε ότι τα στοιχεία που παρέχονται είναι καθαρά ενδεικτικά και μπορεί να διαφέρουν ανάλογα με το είδος των τροφίμων, την αρχική κατάσταση, τη θερμοκρασία και το επίπεδο υγρασίας. Σας συνιστούμε την προσαρμογή των χρόνων μαγειρέματος και των επιπέδων ενέργειας, ανάλογα με κάθε κατάσταση. Ανάλογα με τα χαρακτηριστικά του τροφίμου, ενδέχεται να είναι αναγκαίο να αυξηθεί ή να μειωθεί ο χρόνος μαγειρέματος ή τα επίπεδα ισχύος.

Όταν μαγειρεύετε στα μικροκύματα ... θα πρέπει να λαμβάνετε υπόψη τα εξής :

1. Όσο χαμηλότερη είναι η θερμοκρασία, τόσο μεγαλύτερος θα είναι ο χρόνος μαγειρέματος.
2. Τρόφιμα που περιέχουν πολλά υγρά θα ζεσταθούν πιο γρήγορα.
3. Η ομοιόμορφη διανομή του φαγητού πάνω στον περιστρεφόμενο δίσκο θα έχει πιο ομοιόμορφα αποτελέσματα ψησίματος. Με την τοποθέτηση των πιο πυκνών τροφίμων γύρω από το εξωτερικό της πλάκας και των λιγότερο πυκνών τροφίμων στο κέντρο, διαφορετικά είδη τροφίμων μπορούν να θερμαίνονται συγχρόνως.
4. Μπορείτε να ανοίξετε την πόρτα του φούρνου ανά πάσα στιγμή. Όταν είναι ανοιχτή, ο φούρνος σταματάει αυτομάτως τη λειτουργία του. Ο φούρνος μικροκυμάτων θα ξεκινήσει και πάλι τη λειτουργία του αφού κλείσετε την πόρτα και πατήσετε το πλήκτρο λειτουργίας.
5. Τα καλυμμένα τρόφιμα απαιτούν συντομότερο χρονικό διάστημα για να μαγειρευτούν και διατηρούν περισσότερες από τις ιδιότητές τους. Τα καπάκια πρέπει να επιτρέπουν στα μικροκύματα να περνούν από μέσα και θα πρέπει να έχουν μικρές οπές που επιτρέπουν στον ατμό να διαφεύγει.

ΑΝΑΛΥΤΙΚΗ ΠΕΡΙΓΡΑΦΗ

Ονομασίες στοιχείων και εξαρτημάτων του φούρνου

Αφαιρέστε τον φούρνο από το κουτί και όλα τα υλικά από την κοιλότητα του φούρνου. Ο φούρνος διατίθεται μαζί με τα ακόλουθα εξαρτήματα:

Γυάλινος δίσκος

Διάταξη περιστρεφόμενου δακτυλίου

Εγχειρίδιο Οδηγιών

D

C

A

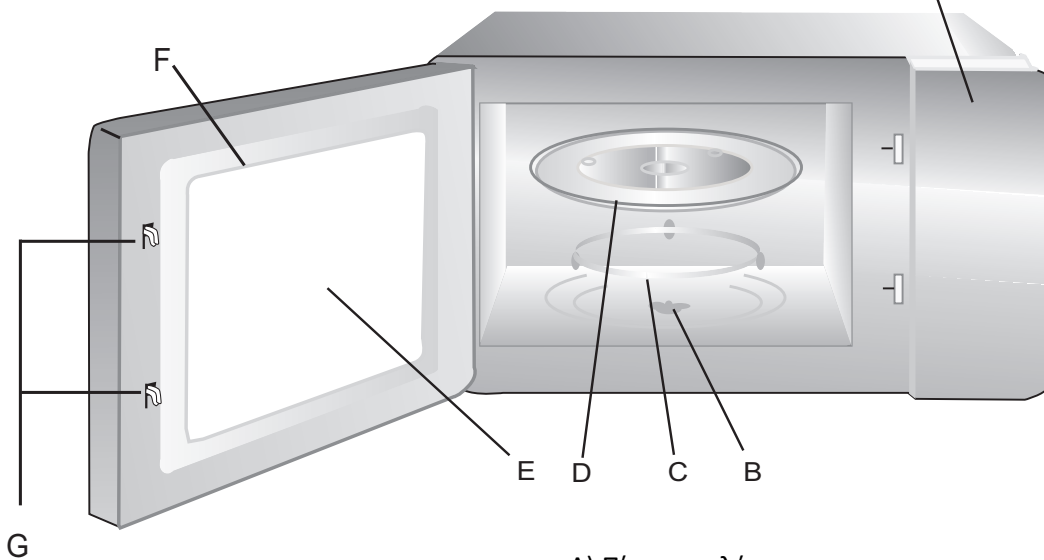

A) Πίνακας ελέγχου

B) Περιστρεφόμενος άξονας

C) Διάταξη περιστρεφόμενου δακτυλίου

D) Γυάλινος δίσκος

E) Πόρτα ελέγχου

F) Διάταξη πόρτας

G) Σύστημα κλειδώματος ασφαλείας

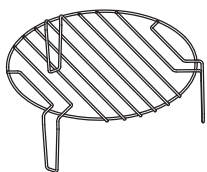

Σχάρα γκριλ

Εγκατάσταση της περιστρεφόμενης βάσης

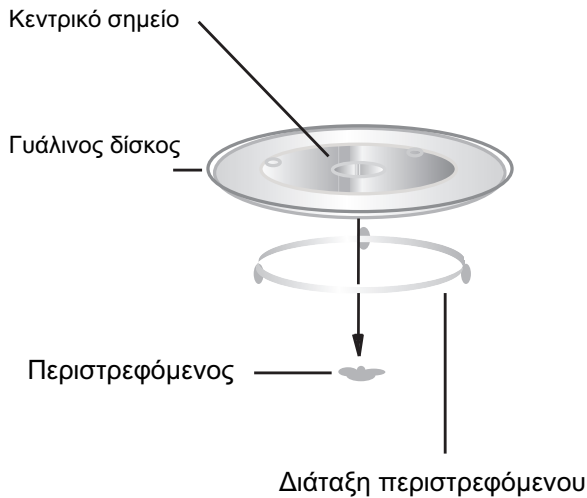

Ποτέ μην τοποθετείτε τον γυάλινο δίσκο αντεστραμμένο. Η κίνηση του γυάλινου δίσκου δεν θα πρέπει ποτέ να παρεμποδίζεται. Να χρησιμοποιείτε πάντα τον γυάλινο δίσκο και τη διάταξη περιστρεφόμενου δακτυλίου κατά τη διάρκεια του μαγειρέματος. Όλα τα φαγητά και τα δοχεία φαγητών θα πρέπει να τοποθετούνται πάντα πάνω στον γυάλινο δίσκο κατά το μαγείρεμα. Εάν ο γυάλινος δίσκος ή η διάταξη του περιστρεφόμενου δακτυλίου σπάσει ή ραγίσει, επικοινωνήστε με το τοπικό εξουσιοδοτημένο κέντρο στήριξης.

Εγκατάσταση και σύνδεση

1. Η συσκευή αυτή έχει σχεδιαστεί αποκλειστικά για οικιακή χρήση.
2. Ο υπό εξέταση φούρνος έχει σχεδιαστεί ως μια ολοκληρωμένη συσκευή.
3. Να τηρείτε τις ειδικές οδηγίες εγκατάστασης.
4. Η συσκευή αυτή μπορεί να εγκατασταθεί σε ένα εντοιχισμένο ντουλάπι από υλικό ανθεκτικό στη θερμότητα, με ένα πλάτος 60 cm (τουλάχιστον 55 cm βαθύ και τουλάχιστον 85 cm από το έδαφος).
5. Η συσκευή είναι εξοπλισμένη με ένα βύσμα και χρειάζεται απλά να συνδεθεί σε μία κατάλληλα εγκατεστημένη πρίζα, η οποία με τη σειρά της πρέπει να είναι γειωμένη.
6. Η τάση του δικτύου πρέπει να αντιστοιχεί στην τάση που αναγράφεται στην πινακίδα τύπου της συσκευής.
7. Οι διαδικασίες εγκατάστασης πρίζας και αντικατάστασης του καλωδίου τροφοδοσίας πρέπει να διεξάγονται αποκλειστικά από έναν εξειδικευμένο ηλεκτρολόγο. Εάν, μετά την εγκατάσταση, το βύσμα δεν είναι πλέον προσβάσιμο, προσαρμόστε έναν πολυπολικό διακόπτη αποσύνδεσης με ένα κενό άνοιγμα επαφής τουλάχιστον 3 mm.
8. Η χρήση προσαρμογέων, πολύπριζων με πολλαπλές υποδοχές και καλωδίων επέκτασης απαγορεύεται. Κάθε υπερφόρτωση ρεύματος θα μπορούσε στην πραγματικότητα να προκαλέσει φωτιά.

Οι επιφάνειες μπορούν να ζεσταθούν πολύ κατά τη διάρκεια της χρήσης



Οδηγίες εγκατάστασης

Παρακαλούμε διαβάστε το εγχειρίδιο προσεκτικά πριν από την εγκατάσταση.

Δώστε προσοχή στην ηλεκτρική σύνδεση

Ο φούρνος είναι εξοπλισμένος με ένα βύσμα και πρέπει να συνδέεται μόνο σε σωστά εγκατεστημένη γειωμένη πρίζα. Σύμφωνα με τους σχετικούς κανονισμούς, η πρίζα πρέπει να εγκαθίσταται και το καλώδιο σύνδεσης πρέπει να αντικαθίσταται μόνο από εξειδικευμένο ηλεκτρολόγο.

Εάν το βύσμα δεν είναι πλέον προσβάσιμο μετά από την εγκατάσταση, ο διακόπτης απομόνωσης για όλους τους πόλους πρέπει να υπάρχει από την πλευρά της εγκατάστασης με άνοιγμα επαφής τουλάχιστον 3 mm.

Το ενσωματωμένο ντουλάπι δεν θα πρέπει να έχει ένα πίσω τοίχωμα πίσω από τη συσκευή.

Το ελάχιστο ύψος της εγκατάστασης είναι 85cm.

Μην καλύπτετε τα ανοίγματα εξαερισμού και τα σημεία διέλευσης του αέρα.

A. Ενσωματωμένο έπιπλο

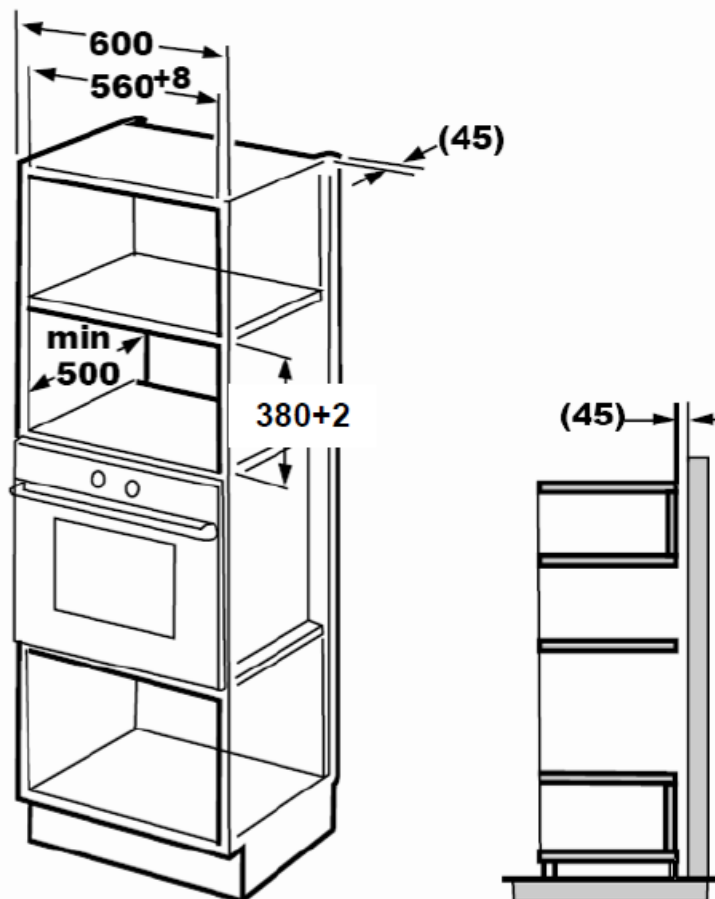

Β. Προετοιμάστε το ντουλάπι.

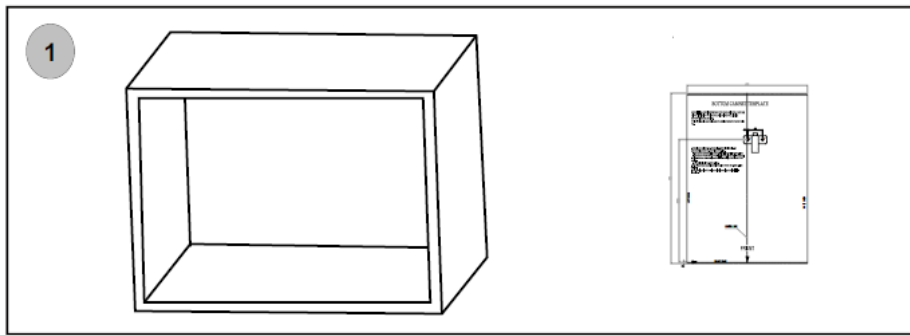

1. Τοποθετήστε την ΚΑΤΩ ΚΑΛΙΜΠΡΑ ΤΟΥ ΝΤΟΥΛΑΠΙΟΥ στην κάτω επιφάνεια στήριξης. Φροντίστε ώστε η κεντρική γραμμή της καλίμπρας να συμπίπτει με το κάτω μέρος του ντουλαπιού.

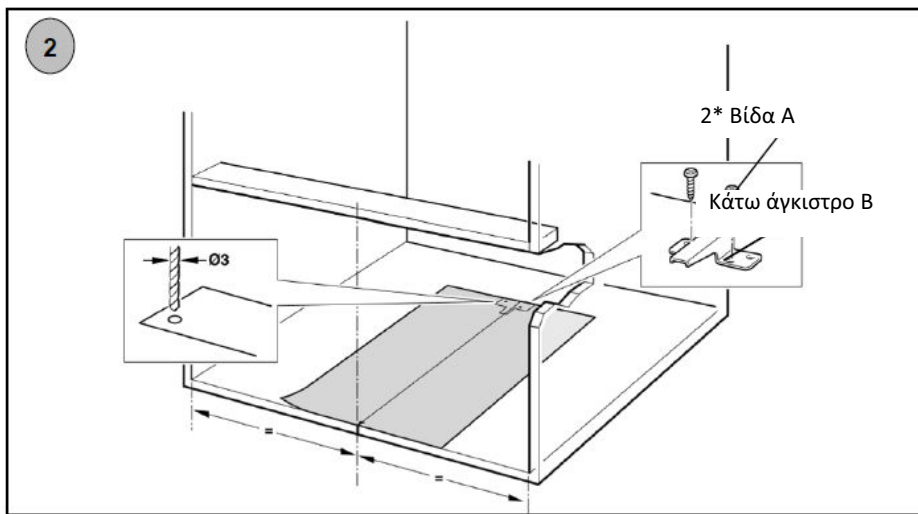

2. Στερεώστε το ΚΑΤΩ ΑΓΚΙΣΤΡΟ Β με δύο ΒΙΔΕΣ Α.

Και αφαιρέστε την ΚΑΤΩ ΚΑΛΙΜΠΡΑ ΤΟΥ ΝΤΟΥΛΑΠΙΟΥ.

Γ. Εγκαταστήστε τον φούρνο.

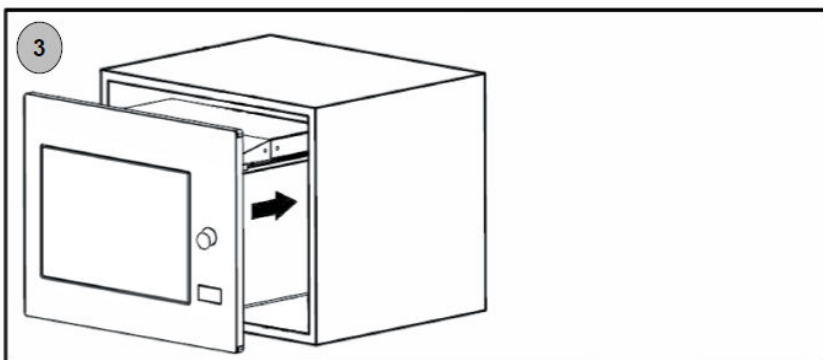

3. Εγκαταστήστε τον φούρνο μέσα στο ντουλάπι.

- Μην παγιδεύσετε ή κάψετε το καλώδιο τροφοδοσίας.

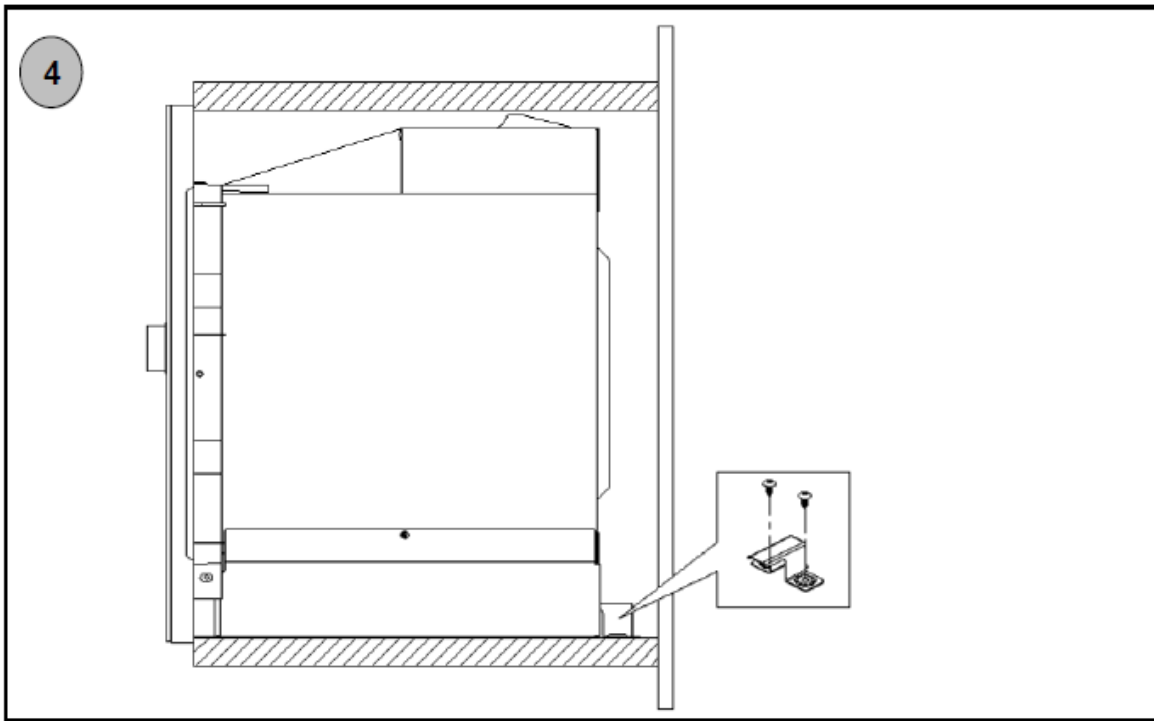

4. Το κάτω Άγκιστρο Β εγκαθίσταται κόντρα στο πίσω κέλυφος του φούρνου.

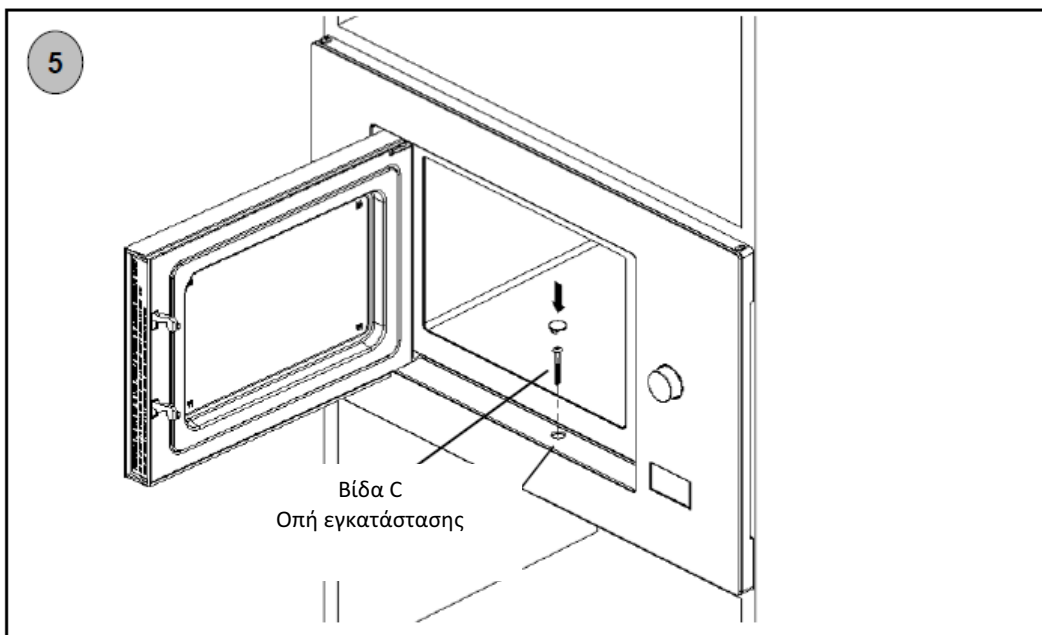

5. Ανοίξτε την πόρτα, στερεώστε τον φούρνο στο ντουλάπι με τη ΒΙΔΑ C στην ΟΠΗ ΕΓΚΑΤΑΣΤΑΣΗΣ του TRIM KIT. Στη συνέχεια στερεώστε το ΠΛΑΣΤΙΚΟ ΚΑΛΥΜΜΑ TRIM-KIT στην ΟΠΗ ΕΓΚΑΤΑΣΤΑΣΗΣ.



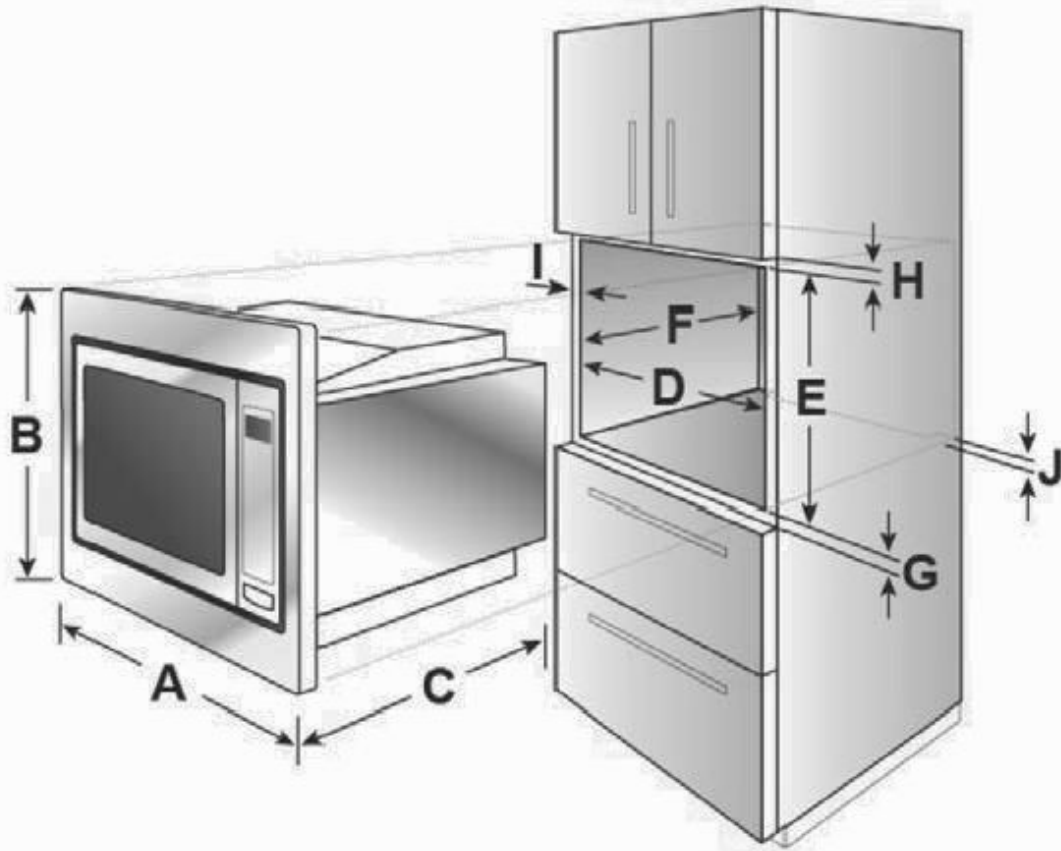

ΔΙΑΓΡΑΜΜΑ ΔΙΑΣΤΑΣΕΩΝ

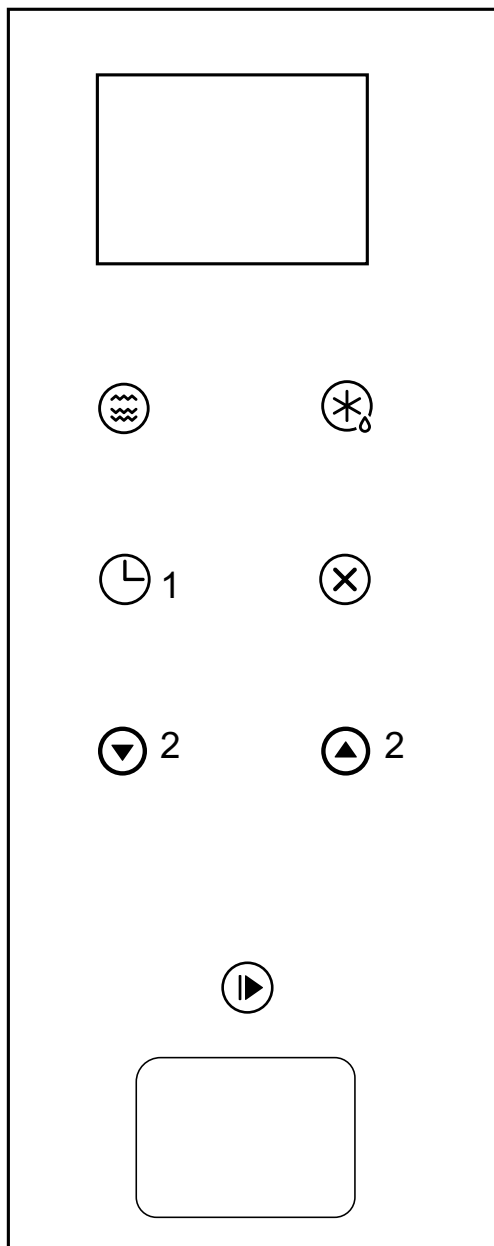

A	595mm
B	388mm
C	398mm
D	560mm
E	380mm
F	Min 500mm
G	10mm
H	10mm
I	20mm
J	45mm

Οδηγίες λειτουργίας



-  Μικροκύματα/Γκριλ/Συνδυασμός
-  Απόψυξη κατά Βάρος/Χρόνο
-  Χρονόμετρο κουζίνας/ Ρολόι
-  Διακοπή/ Διαγραφή
-  Έναρξη / +30 δευτ. / Επιβεβαίωση

1. Ρύθμιση του ρολογιού

Όταν ο φούρνος μικροκυμάτων συνδέεται με την τροφοδοσία ρεύματος, η ένδειξη "0:00" εμφανίζεται στην οθόνη LED και ενεργοποιείται το ακουστικό σήμα.

1. Πατήστε "" δύο φορές για να επιλέξετε τη λειτουργία ρύθμισης του ρολογιού. Τα ψηφία της ώρας πάνω στο ρολόι θα αρχίσουν να αναβοσβήνουν.

2. Πατήστε ένα από τα 2 πλήκτρα για να προσαρμόσετε τα ψηφία της ώρας, διασφαλίζοντας ότι οι αριθμοί που επιλέγονται είναι μεταξύ 0-23.

3. Πατήστε "" μία φορά. Τα ψηφία των λεπτών πάνω στο ρολόι θα αρχίσουν να αναβοσβήνουν.

4. Πατήστε ένα από τα 2 πλήκτρα για να προσαρμόσετε τα ψηφία των λεπτών, διασφαλίζοντας ότι οι αριθμοί που επιλέγονται είναι μεταξύ 0-59.

5. Πατήστε "" μία φορά για να ολοκληρωθεί η ρύθμιση του ρολογιού. Η ένδειξη ":" θα αρχίσει να αναβοσβήνει, και η ώρα θα ανάψει.

Σημείωση : 1. Εάν το ρολόι δεν ρυθμιστεί, η ώρα δεν θα εμφανιστεί.
2. Κατά τη διάρκεια της διαδικασίας ρύθμισης του ρολογιού, εάν πατηθεί το "", ο φούρνος αυτόματως επανέρχεται στην προηγούμενη κατάστασή του.

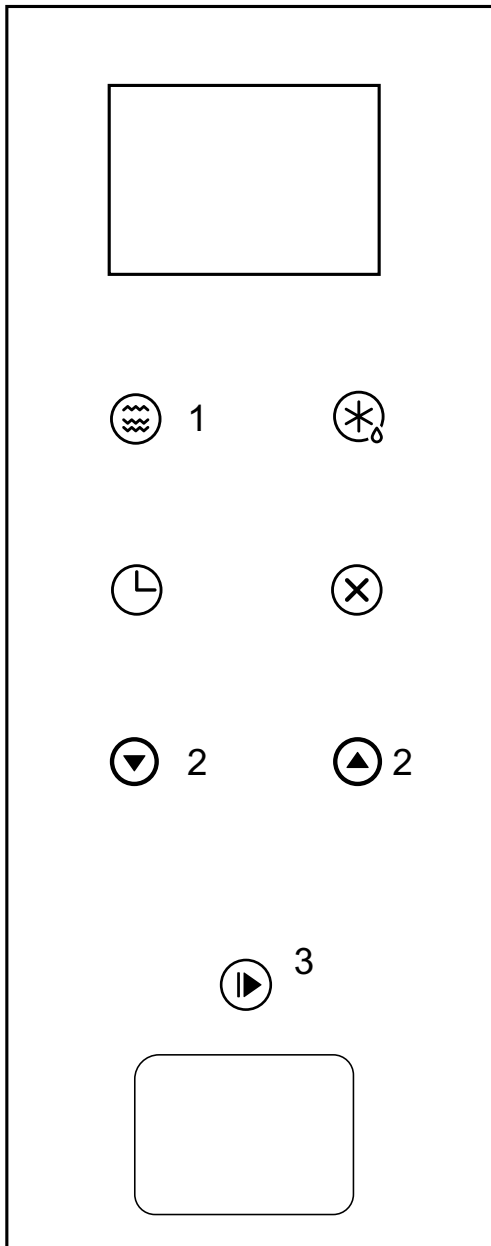

2. Μαγείρεμα στο φούρνο μικροκυμάτων

1. Πατήστε "  " και θα εμφανιστεί η ένδειξη "P100" στην οθόνη LED.

2. Πατήστε το πλήκτρο 1 μία φορά ή επιλέξτε ένα από τα πλήκτρα για να επιλέξετε την επιθυμητή ισχύ: με κάθε άγγιγμα του κουμπιού, η οθόνη αλλάζει, εμφανίζοντας τις ενδείξεις "P100", "P80", "P50", "P30" και "P10" σε διαδοχή.

3. Στη συνέχεια, πατήστε "  " 3 για να επιβεβαιώσετε, και χρησιμοποιήστε ένα από τα 2 πλήκτρα για να ορίσετε έναν χρόνο μαγειρέματος μεταξύ 0:05 και 95:00.

4. Πατήστε "  " 3 για να ξεκινήσετε το μαγείρεμα

Παράδειγμα : Για να χρησιμοποιήσετε τον φούρνο μικροκυμάτων στο 80% της ισχύος του και για να μαγειρέψετε το υπό εξέταση φαγητό για 20 λεπτά, λειτουργήστε τον φούρνο όπως υποδεικνύεται στη συνέχεια.

1. Πατήστε "  " μία φορά. Η ένδειξη "P100" θα εμφανιστεί στην οθόνη.

2. Πατήστε τον πλήκτρο Μικροκυμάτων και πάλι για να επιλέξετε ισχύ μικροκυμάτων 80%.

3. Πατήστε "  " για να επιβεβαιώσετε. Η ένδειξη "P 80" θα εμφανιστεί στην οθόνη.

4. Πατήστε μία φορά ένα από τα 2 πλήκτρα για να προσαρμόσετε τον χρόνο ψησίματος έως ότου εμφανιστεί η ένδειξη "20:00" πάνω στην οθόνη.

5. Πατήστε "  " για να ξεκινήσετε το μαγείρεμα.

ΠΛΗΚΤΡΟ ΜΙΚΡΟΚΥΜΑΤΩΝ "Microwave" ΠΟΣΟΣΤΙΑΙΕΣ ΤΙΜΕΣ

Ένδειξη	Ισχύς μικροκυμάτων
P100	100% - 900 WATTS
P80	80% - 720 WATTS
P50	50% - 450 WATTS
P30	30% - 270 W
P10	10% - 90 W

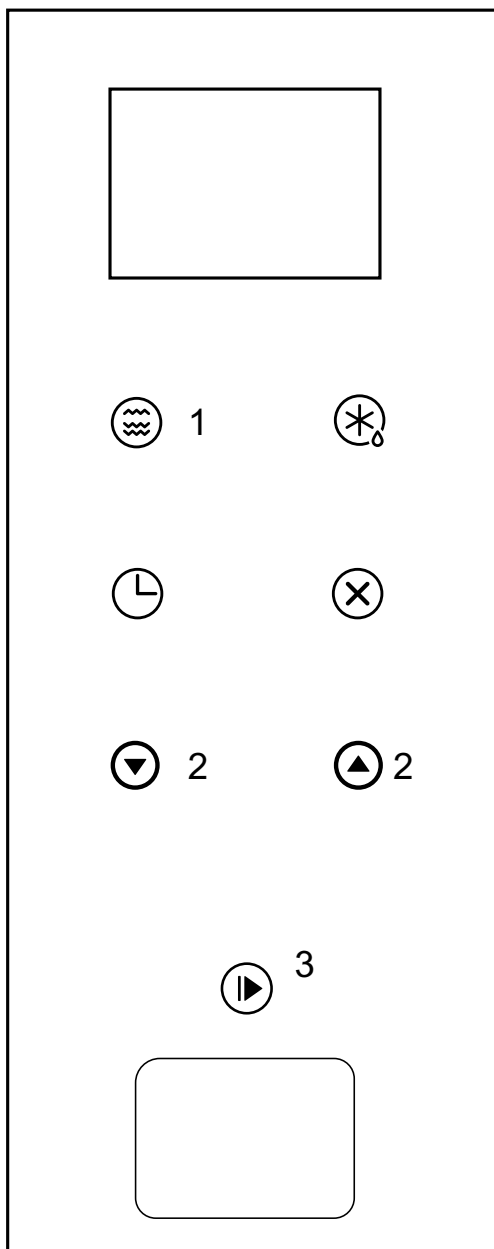

3. Γκριλ ή Συνδυασμένο μαγείρεμα

Πατήστε το πλήκτρο "  " 1 πολλές φορές και η οθόνη LED θα εμφανίσει την ένδειξη "G", στη συνέχεια "C-1" και στη συνέχεια "C-2". Για να επιλέξετε G (γκριλ) ή C-1 και C-2 (συνδυασμός) μπορείτε επίσης να πατήσετε μία φορά ένα από τα 2 κουμπιά.

Αφού επιλέξετε τον τύπο του μαγειρέματος

πατήστε "  " 3 για να επιβεβαιώσετε την επιλογή σας, για να ρυθμίσετε τον χρόνο μαγειρέματος πατήστε μία φορά ένα από τα 2 πλήκτρα. Ο χρόνος μπορεί να επιλεγεί από 0:05 έως 95:00.

Πατήστε "  " 3 και πάλι για να ξεκινήσετε το μαγείρεμα.

Παράδειγμα : Για να χρησιμοποιήσετε τον φούρνο μικροκυμάτων στο 55% της ισχύος και το γκριλ (C-1) στο 45% της ισχύος, μαγειρέψτε το φαγητό για 10 λεπτά, και λειτουργήστε τον φούρνο όπως υποδεικνύεται στη συνέχεια.

1. Πατήστε το πλήκτρο 1 "  " (Micro/Grill/Combi) επτά φορές: η οθόνη θα εμφανίσει την ένδειξη "C-1".

2. Πατήστε "  " για να επιβεβαιώσετε: η οθόνη θα εμφανίσει την ένδειξη "C-1".

3. Πατήστε ένα από τα 2 πλήκτρα. Ο χρόνος μπορεί να επιλεγεί από 0:05 έως 95:00. Για να αυξηθεί ταχέως ο χρόνος μαγειρέματος, πατήστε επί μακρόν το πλήκτρο.

4. Πατήστε "  " για να ξεκινήσετε το μαγείρεμα.

Οδηγίες πληκτρολογίου για γκριλ/ συνδυασμένο μαγείρεμα

Ένδειξη	Ισχύς μικροκυμάτων	Ισχύς γκριλ
G	0%	100%
C-1	55%	45%
C-2	36%	64%

Σημείωση: όταν ο φούρνος φτάσει στο δεύτερο ήμισυ του καθορισμένου χρόνου μαγειρέματος στο γκριλ, το ακουστικό σήμα ηχεί δύο φορές. Για να επιτευχθούν τα βέλτιστα αποτελέσματα ψησίματος με αυτόν τον τύπο μαγειρέματος, γυρίστε το φαγητό στο μισό της διαδικασίας ψησίματος, κλείστε και πάλι την πόρτα και πατήστε και πάλι το "  " για να συνεχίσετε το μαγείρεμα. Εναλλακτικά, ο φούρνος θα συνεχίσει το μαγείρεμα έως ότου παρέλθει ο καθορισμένος χρόνος.

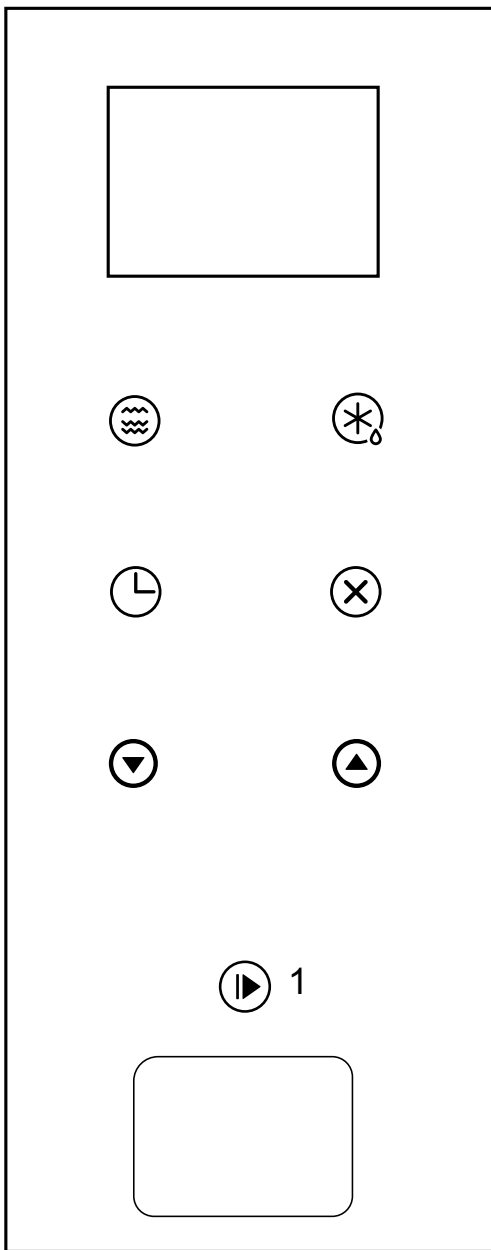

4. Γρήγορη έναρξη

1. Πατήστε το "▶" για να ξεκινήσετε το μαγείρεμα στο 100% της ισχύος. Πατήστε το πλήκτρο πολλές φορές για να αυξήσετε τον χρόνο μαγειρέματος με διαστήματα 30 δευτερολέπτων, έως ένα μέγιστο 95 λεπτών.

Χρονόμετρο με ακουστικό σήμα (δεν διακόπτει το μαγείρεμα)

1. Πατήστε το "⌚" μία φορά: Η ένδειξη 00:00 εμφανίζεται στην οθόνη LED, και η ένδειξη του χρονόμετρου ανάβει.
2. Πατήστε ένα από τα πλήκτρα "▼" "▲" για να εισάγετε τη σωστή ώρα. (ο μέγιστος χρόνος μαγειρέματος είναι 95 λεπτά).
3. Πατήστε το "▶ 1" για να επιβεβαιώσετε τη ρύθμιση και η ένδειξη του χρονομέτρου ανάβει και αρχίζει να αναβοσβήνει
4. Όταν παρέλθει ο χρόνος που έχει οριστεί, η ένδειξη του χρονοδιακόπτη απενεργοποιείται. Το ακουστικό σήμα ηχεί 5 φορές. Εάν το ρολόι ρυθμιστεί (σύστημα 24 ωρών), η οθόνη LED εμφανίζει την τρέχουσα ώρα.

Σημείωση: το Χρονόμετρο δεν εμφανίζει την ώρα σε μορφή 24 ωρών, καθώς είναι ένα πραγματικό χρονόμετρο.

Διακοπή του κύκλου μαγειρέματος

Το μαγείρεμα μπορεί να διακοπεί ανά πάσα στιγμή, με το πάτημα του πλήκτρου STOP/CLEAR μία φορά ή με το άνοιγμα της πόρτας του φούρνου. Και στις δύο περιπτώσεις:

Η εκπομπή μικροκυμάτων θα διακοπεί αμέσως.

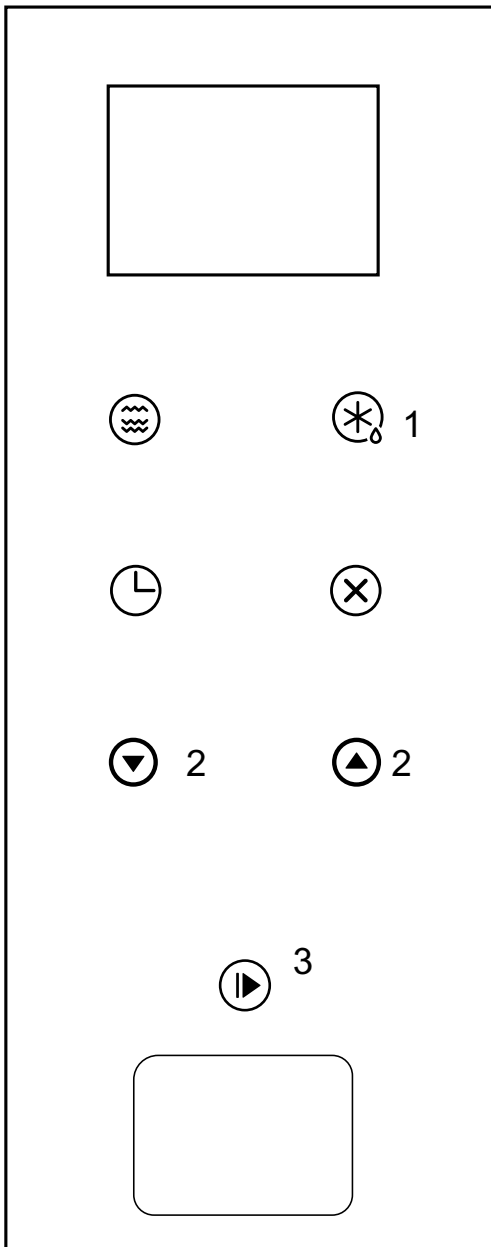

Για να ξεκινήσετε και πάλι το μαγείρεμα, κλείστε την πόρτα και πατήστε το πλήκτρο START.

Για να ακυρώσετε τη διαδικασία του μαγειρέματος, πατήστε και πάλι το πλήκτρο STOP/CLEAR.



5. Απόψυξη με βάση το βάρος



1. Πατήστε "  " 1 " μία φορά. Η οθόνη LED θα εμφανίσει την ένδειξη "dEF1".

2. Πατήστε μία φορά ένα από τα "   " 2 πλήκτρα για να επιλέξετε το βάρος του συγκεκριμένου φαγητού, επιλέγοντας ένα βάρος μεταξύ 100 και 2000 g.

3. Στη συνέχεια, πατήστε "  " 3 για να ξεκινήσετε την απόψυξη

6. Απόψυξη με βάση το χρόνο

1. Πατήστε το  1 δύο φορές. Η οθόνη LED θα εμφανίσει την ένδειξη "dEF2".

2. Πατήστε ένα από τα "   " 2 πλήκτρα για να επιλέξετε τον χρόνο απόψυξης. Ο μέγιστος χρόνος είναι 95 λεπτά.

3. Πατήστε  3 για να ξεκινήσετε την απόψυξη

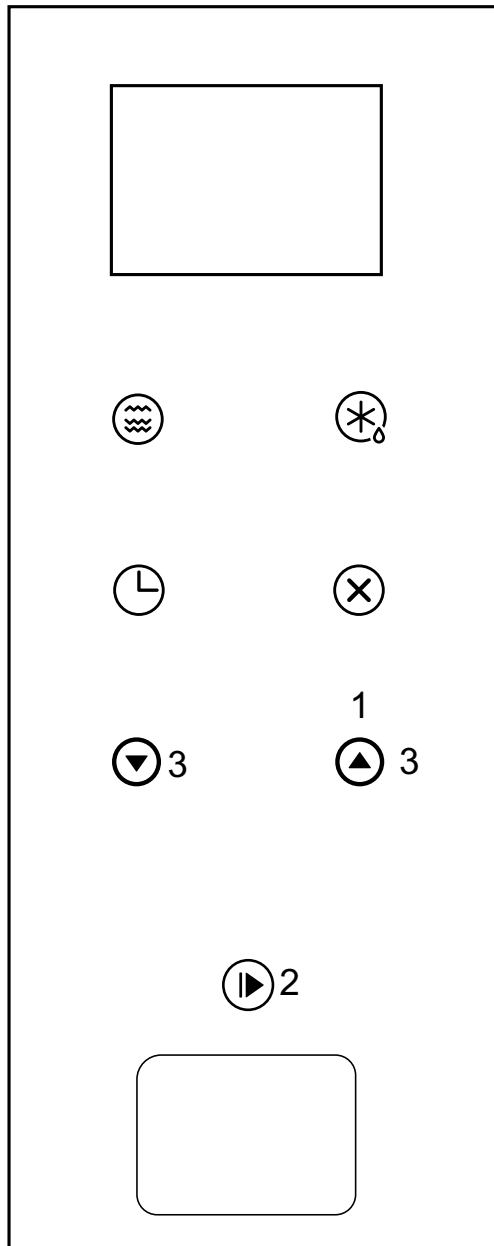

7. Αυτόματο μενού

1. Πατήστε το πλήκτρο 1 για να επιλέξετε το μενού : με κάθε άγγιγμα, η οθόνη θα προχωράει προοδευτικά στη διαδοχή από "A-1" έως "A-8", υποδεικνύοντας ένα από τα ακόλουθα: πίτσα, κρέας, λαχανικά, ζυμαρικά, πατάτες, ψάρι, ροφήματα και popcorn.

2. Πατήστε το "  " 2 για επιβεβαίωση.

3. Πατήστε ένα από τα 3 πλήκτρα για να επιλέξετε το προκαθορισμένο βάρος σύμφωνα με τον πίνακα του μενού.

4. Πατήστε "  " 2 για να ξεκινήσετε το μαγείρεμα

Παράδειγμα : Εάν θέλετε να χρησιμοποιήσετε την επιλογή "Auto Menu" για να μαγειρέψετε 350 g ψάρι, συνεχίστε ως εξής .

1. Πατήστε το 1  έξι φορές έως ότου η οθόνη εμφανίσει την ένδειξη "A-6".

2. Πατήστε το "  " 2 για επιβεβαίωση.

3. Πατήστε το πλήκτρο 3 για να επιλέξετε το βάρος του ψαριού που επιθυμείτε να μαγειρέψετε, έτσι ώστε η οθόνη να εμφανίσει την ένδειξη "350".

4. Πατήστε"  " 2 για να ξεκινήσετε το μαγείρεμα

ΑΥΤΟΜΑΤΟ ΜΕΝΟΥ Πίνακας τροφίμων :

Μενού	Βάρος	Ένδειξη
A-1	200 g	200
Πίτσα	400 g	400
A-2	250 g	250
Κρέας	350 g	350
	450 g	450
A-3	200 g	200
Λαχανικά	300 g	300
	400 g	400
A-4	50 g (με 450 ml κρύο νερό)	50
Ζυμαρικά	100 g (με 800 ml κρύο νερό)	100
A-5	200 g	200
Πατάτες	400 g	400
	600 g	600
A-6	250 g	250
Ψάρι	350 g	350
	450 g	450
A-7	1 φλιτζάνι(120 ml)	1
Ζεστά ροφήματα	2 φλιτζάνια (240 ml)	2
	3 φλιτζάνια (360 ml)	3
A-8	50 g	50
Porcorn	100 g	100

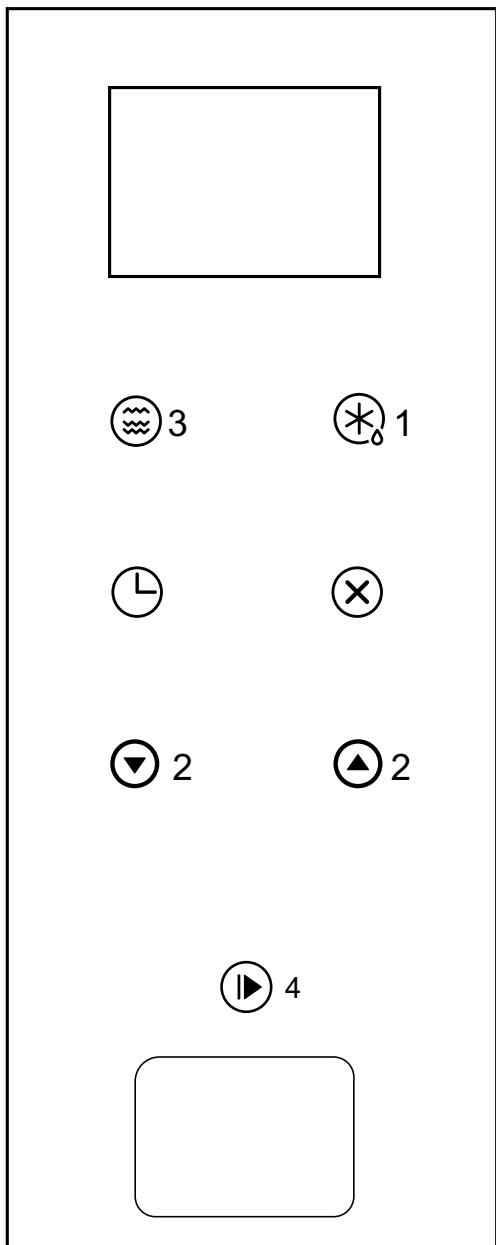

8. Μαγείρεμα πολλαπλών φάσεων

Ρύθμιση ενός συνδυασμού δύο διαφορετικών τύπων μαγειρέματος

Τουλάχιστον 2 φάσεις μαγειρέματος μπορούν να ρυθμιστούν. Κατά το μαγείρεμα σε διάφορες φάσεις, εάν πραγματοποιείται απόψυξη, αυτή η διαδικασία θα πραγματοποιηθεί ως το πρώτο στάδιο.

Τα διαθέσιμα προγράμματα είναι :
 ΜΙΚΡΟΚΥΜΑΤΑ + ΓΚΡΙΛ / ΣΥΝΔΥΑΣΜΟΣ
 ΓΚΡΙΛ / ΣΥΝΔΥΑΣΜΟΣ + ΜΙΚΡΟΚΥΜΑΤΑ
 ΒΑΡΟΣ / ΑΠΟΨΥΞΗ + ΜΙΚΡΟΚΥΜΑΤΑ
 ΧΡΟΝΟΣ / ΑΠΟΨΥΞΗ + ΜΙΚΡΟΚΥΜΑΤΑ
 ΧΡΟΝΟΣ / ΑΠΟΨΥΞΗ + ΓΚΡΙΛ / ΣΥΝΔΥΑΣΜΟΣ
 Το αυτόματου μενού AUTO-MENU δεν μπορεί να επιλεγεί στο μαγείρεμα πολλαπλών σταδίων.

Παράδειγμα : Εάν θέλετε να αποψύξετε φαγητό για μερικά λεπτά, μαγειρέψτε στο 80% της ισχύος των μικροκυμάτων για 7 λεπτά, και προχωρήστε ως εξής :

1. Πατήστε το "  " 1 δύο φορές και η οθόνη LED θα εμφανίσει την ένδειξη "dEF2".

2. Πατήστε ένα από τα 2 πλήκτρα, για να επιλέξετε τον χρόνο απόψυξης έτσι ώστε η οθόνη LED να εμφανίσει την ένδειξη "5:00".

3. Πατήστε το "  " 3 μία φορά και η οθόνη θα εμφανίσει την ένδειξη "P100".

4. Πατήστε το "  " 3 και πάλι ή χρησιμοποιήστε τα 2 πλήκτρα για να επιλέξετε το 80% της ισχύος των μικροκυμάτων.

5. Πατήστε το "  " 4 για να επιβεβαιώσετε και στη συνέχεια η οθόνη LED θα εμφανίσει την ένδειξη "P 80".

6. Πατήστε ένα από τα 2 πλήκτρα, για να προσαρμόσετε τον χρόνο μαγειρέματος έως ότου η οθόνη LED να εμφανίσει την ένδειξη "7:00".

7. Πατήστε "  " 4 για να ξεκινήσετε το μαγείρεμα: το ακουστικό σήμα θα ηχήσει μια φορά για να σηματοδοτήσει την έναρξη της πρώτης φάσης και ο χρόνος απόψυξης θα αρχίσει την αντίστροφη μέτρηση. Το ακουστικό σήμα θα ηχήσει για δεύτερη φορά μόλις αρχίσει η δεύτερη φάση ψησίματος. Όταν το μαγείρεμα ολοκληρωθεί το ηχητικό σήμα θα ηχήσει πέντε φορές.

9. Εμφάνιση πληροφοριών

1. Για ψήσιμο στα μικροκύματα, για ψήσιμο στο γκριλ και για συνδυασμένο ψήσιμο, πατήστε "





" για να εμφανιστεί το τρέχον επίπεδο ισχύος του φούρνου για 3 δευτερόλεπτα. Μετά από 3 δευτερόλεπτα, ο φούρνος επιστρέφει στην προηγούμενη κατάστασή του.

2. Κατά τη διάρκεια του μαγειρέματος, πατήστε το "  " για να εμφανίσετε τον τρέχοντα χρόνο για 3 δευτερόλεπτα.

10. Λειτουργία ασφαλείας για τα παιδιά

Κλειδώμα ασφαλείας :

Στην κατάσταση αναμονής, πατήστε "  " για 3 δευτερόλεπτα και ένα μεγάλο μπιπ θα ηχήσει για να δηλώσει ότι έχει ενεργοποιηθεί η λειτουργία ασφαλείας για την προστασία των παιδιών. Σε αυτό το σημείο, εμφανίζεται και η τρέχουσα ώρα, εφόσον έχει οριστεί, διαφορετικά η οθόνη LED εμφανίζει την ένδειξη [- -]

Ακύρωση του κλειδώματος ασφαλείας : Όταν το κλειδώμα ασφαλείας είναι ενεργοποιημένο, πατήστε το  για 3 δευτερόλεπτα. Ένα μακρύ "μπιπ" θα ηχήσει για να σηματοδοτήσει ότι η ασφάλεια έχει απενεργοποιηθεί.

11. Επίλυση προβλημάτων

Ο φούρνος μικροκυμάτων παρεμβαίνει στην τηλεοπτική λήψη	Η βέλτιστη ραδιοφωνική και τηλεοπτική λήψη μπορεί να επηρεαστεί, όταν ο φούρνος μικροκυμάτων είναι σε χρήση. Αυτή η παρεμβολή είναι παρόμοια με αυτή που προκαλείται από μικρές ηλεκτρικές οικιακές συσκευές, όπως μπλάντερ, ηλεκτρικές σκούπες και ανεμιστήρες. Αυτό είναι κάτι το απολύτως φυσιολογικό.
Αμυδρό φως του φούρνου	Κατά τη διάρκεια μαγειρέματος στα μικροκύματα στη χαμηλή ισχύ, το φως του φούρνου μπορεί να γίνει αμυδρό. Αυτό είναι κάτι το απολύτως φυσιολογικό.
Συγκέντρωση ατμού πάνω στην πόρτα, διαφυγή του θερμού αέρα από τους εξαεριστήρες	Κατά τη διάρκεια του ψησίματος, από τα τρόφιμα μπορεί να αποδεσμεύεται ατμός. Πιο συγκεκριμένα, από τα ανοίγματα εξαερισμού μπορεί να διαφεύγει ζεστός αέρας. Κάποια ποσότητα ατμού μπορεί επίσης να συσσωρευτεί πάνω στην πόρτα του φούρνου. Αυτό είναι κάτι το απολύτως φυσιολογικό
Από λάθος ενεργοποίηση του φούρνου χωρίς να υπάρχει φαγητό στο εσωτερικό του.	Ο φούρνος δεν θα πρέπει να λειτουργεί χωρίς να υπάρχει φαγητό στο εσωτερικό του. Αυτό είναι πολύ επικίνδυνο

Πρόβλημα στη λειτουργία	Πιθανή αιτία
Ο φούρνος δεν τίθεται σε λειτουργία.	Το βύσμα τροφοδοσίας δεν είναι σωστά τοποθετημένο. Βεβαιωθείτε ότι είναι ενεργοποιημένη η τροφοδοσία ρεύματος του φούρνου.
Ο φούρνος δεν θερμαίνεται	Η πόρτα δεν κλείνει καλά. Βεβαιωθείτε ότι δεν υπάρχει ξένο υλικό που να είναι παγιδευμένο ανάμεσα στην πόρτα και το μπροστινό μέρος της κοιλότητας.
Ο γυάλινος δίσκος παράγει έναν θόρυβο όταν λειτουργεί ο φούρνος μικροκυμάτων.	Συγκέντρωση σκόνης στην υποδοχή του κυλίνδρου και στο κάτω μέρος του φούρνου.
Σπίθες και θόρυβος μέσα στον φούρνο (ηλεκτρικά τόξα)	Τα πιάτα που χρησιμοποιούνται έχουν μεταλλικά διακοσμητικά στοιχεία. Ένα μεταλλικό πιρούνι ή σκεύος μαγειρέματος έχει ξεχαστεί στο εσωτερικό του φούρνου. Χρησιμοποιείται πολύ μεγάλη ποσότητα φύλλου αλουμινίου. Χρησιμοποιείται ένα μεταλλικό κλιπ για τη σακούλα

Υποστήριξη

Εάν το πρόβλημα συνεχιστεί ακόμα και αφού ληφθούν υπόψη οι πιο πάνω πληροφορίες, επικοινωνήστε με το Κέντρο Τεχνικής Υποστήριξης.

Ποτέ μην αναθέτετε εργασίες σέρβις σε τεχνικούς που δεν είναι εξουσιοδοτημένοι από τη Franke.

Καθορίστε:

- τον τύπο του σφάλματος;
- το μοντέλο της συσκευής (Art.);
- τον αύξοντα αριθμό (S.N.).

Τα στοιχεία αυτά δίδονται πάνω στην πλάκα δεδομένων της συσκευής του πιστοποιητικού εγγύησης.

Η ετικέτα όπου αναγράφονται τα τεχνικά δεδομένα, ο αύξων αριθμός και η επωνυμία εφαρμόζεται σε μια ορατή θέση πάνω στο πλαίσιο της πόρτας του φούρνου.

Ποτέ μην αφαιρείτε την ετικέτα με τα δεδομένα.



Σύμφωνα με την Οδηγία σχετικά με την απόρριψη ηλεκτρικού και ηλεκτρονικού εξοπλισμού (WEEE), αυτός ο εξοπλισμός WEEE πρέπει να συλλέγεται και να υπόκειται σε επεξεργασία ξεχωριστά. Αν στο μέλλον καταστεί αναγκαία η απόρριψη αυτού του προϊόντος, ΜΗΝ ΤΟ ΠΕΤΑΞΕΤΕ μαζί με τα συνηθισμένα οικιακά απορρίμματα. Θα πρέπει να μεταφέρετε το προϊόν σε ένα κατάλληλο σημείο συλλογής απορριμμάτων ηλεκτρικού και ηλεκτρονικού εξοπλισμού (WEEE).

ΟΔΗΓΙΕΣ ΓΙΑ ΑΠΟΣΥΡΣΗ ΕΞΟΠΛΙΣΜΟΥ - Η ΠΟΛΙΤΙΚΗ ΜΑΣ ΠΕΡΙ ΤΗΣ ΠΡΟΣΤΑΣΙΑΣ ΤΟΥ ΠΕΡΙΒΑΛΛΟΝΤΟΣ

Τα προϊόντα μας συνήθως συσκευάζονται με ανακυκλώσιμα μη ρυπογόνα υλικά που δεν είναι επιβλαβή για το περιβάλλον. Ζητούμε από τους χρήστες να κάνουν το καθήκον τους με τη διάθεση της συσκευασίας με τον κατάλληλο τρόπο. Επικοινωνήστε με τον αντιπρόσωπό σας ή την αρμόδια τοπική αρχή για λεπτομέρειες σχετικά με το πλησιέστερο κέντρο συλλογής, ανακύκλωσης και διάθεσης.

Ποτέ μην απορρίπτετε το σύνολο ή μέρος των συσκευασιών στο περιβάλλον. Τα συστατικά συσκευασίας, ιδίως οι πλαστικές σακούλες, παρουσιάζουν κίνδυνο ασφυξίας για τα παιδιά.

Θα πρέπει επίσης να αποσύρετε με τον κατάλληλο τρόπο την παλαιά σας συσκευή.

Σημαντικό : Μεταφέρετε τη συσκευή σας στον τοπικό οργανισμό που είναι εξουσιοδοτημένος να συλλέγει συσκευές για απόρριψη. Η σωστή απόσυρση επιτρέπει την έξυπνη ανάκτηση των πολύτιμων υλικών.

Πριν αποσύρετε τη συσκευή σας, είναι σημαντικό να αφαιρέσετε την πόρτα και να αφήσετε τα ράφια στην κανονική τους θέση, για να διασφαλίσετε ότι τα παιδιά δεν θα τραυματιστούν με οποιονδήποτε τρόπο.

Θα πρέπει επίσης να απενεργοποιήσετε την τροφοδοσία ρεύματος, αφαιρώντας το καλώδιο και το βύσμα.

İÇİNDEKİLER

Guvenlik bilgileri	2
Teknik spesifikasyonlar	5
Temizlik	6
Mutfak malzemeleri kap kilavuzu	8
Mikrodalga fırınlarda kullanıma uygun materyaller	8
Mikrodalga fırınlarda kullanıma uygun olmayan materyaller	9
Mikrodalga pişirme ile ilgili talimatlar, aşağıdaki tavsiyelere uyunuz	9
Mikrodalga pişirme için... aşağıdakileri aklınızda bulundurun	10
Yakından görünüm	11
Döner tablanın takılması	11
Kurulum ve bağlantı	12
Ölçü çizimi	16
Kullanım talimatları	17
1. Saat ayarı	17
2. Mikrodalga pişirme microwave	18
3. Izgara veya kombi pişirme	20
4. Hızlı başlatma	21
5. Ağırlığa göre buz çözme	23
6. Süreye göre buz çözme	23
7. Otomatik menü	24
8. Çok evreli pişirme	26
9. Bilgi görüntüleme	27
10. Çocuklar için emniyet kilidi fonksiyonu	27
11. Arıza giderme	28
Yardım	29

Mikrodalga fırınınızı kullanmadan önce bu talimatları dikkatlice okumanız ve ileride başvurmak üzere özenle saklamanız tavsiye edilir. Talimatları dikkatlice izlediğiniz takdirde mikrodalga fırınınız uzun yıllar boyunca mükemmel kullanım koşullarında kalacaktır.

BU TALİMATLARI ÖZENLE SAKLAYIN



GUVENLIK BILGILERI

Fırını kullanmadan önce kullanım kılavuzunu ve güvenlik bilgilerini dikkatlice okuyun.

Kılavuzu ileride ihtiyacınız olduğunda bakmak için saklayın.

Ürünün yanlış kurulmasından ve yanlış, uygunsuz veya makul olmayan bir biçimde kullanılmasından kaynaklanabilecek olası hasarlardan üretici sorumlu tutulamaz.

Fırının elektrik güvenliği ancak fırın geçerli düzenlemelere uygun bir topraklama sistemine bağlandığı takdirde garanti edilmektedir.

Bu elektrikli aygıtın güvenli ve etkili bir şekilde çalışmasını sağlamak için:

- Sadece yetkili servis merkezleriyle irtibata geçin.
- Ürünün hiçbir özelliğini modifiye etmeyin.

Bu cihaz, 8 yaş üzeri çocuklar ve fiziksel, duyuşal veya zihinsel kapasitesi kısıtlı olan ya da bilgi ve deneyimi olmayan kişiler tarafından, yalnızca cihazın güvenli bir şekilde kullanımını konusunda söz konusu kişilere yönlendirme ve gözetim sağlandıktan ve olası tehlikeler söz konusu kişiler tarafından anlaşıldıktan sonra kullanılabilir. Çocuklar cihazla oynamamalıdır.

Temizlik ve bakım işlemleri bir yetişkinin gözetimi altında olmayan çocuklar tarafından yapılmamalıdır. Ürün oyuncak değildir.

Çocukların yanlarında bir yetişkin olmadan ürünün yanına yaklaşmalarına izin vermeyin.

Ürün kullanılırken veya kullanıldıktan hemen sonra çocukların ürüne veya kontrollerine dokunmasına izin vermeyin.

DİKKAT! Termik şalterin kendi kendini istenmeyen zamanlarda resetlemesinden doğabilecek zararların önüne geçmek amacıyla fırının zamanlayıcı gibi harici anahtarlama cihazlarına ya da çeşitli sebeplerle düzenli olarak açılıp kapatılan bir elektrik tesisatına bağlanmaması gerekmektedir.

Ürünün Kategori III aşırı gerilim koşullarında tamamen kesilmeyi temin eden bir kontak açıklığı mesafesiyle, güç kaynağı bağlantısının kesilmesini sağlayacak şekilde kurulduğundan emin olun. Bağlantı ayırma yöntemleri, kablolama kurallarına uygun olarak sabit kablolara entegre edilmelidir.

Sadece bu fırın için tavsiye edilen sıcaklık probunu kullanın.

Aşırı ısınmayı önlemek için, cihaz, dekoratif bir kapının arkasına kurulmamalıdır.

Yanık riski!

Kullanım sırasında cihaz ısınır. Fırının içindeki ısıtma elemanlarına dokunmaktan kaçının. Sürekli gözetim altında olmadıkları sürece, 8 yaşından küçük çocuklar uzak tutulmalıdır.

Yanık riski!

Kapak kolunun ucu, havalandırmadan çıkan sıcak hava nedeniyle daha da sıcak olabilir.

Fırın kullanılmıyorken kontrol düğmelerinin kapalı konumda olduklarından daima emin olun.

UYARI: Olası bir elektrik çarpmasından kaçınmak için lamba deęiştirilmeden önce ürünün kapatıldığından emin olun.

Ocağın cam kapağını/ kapatma klapesinin camını (varsa) temizlerden aşındırıcı temizlik malzemeleri veya keskin metal kazıyıcılar kullanmayın çünkü yüzeyin çizilmesine ve camın çatlamasına neden olabilir.

Buharlı temizleyiciler veya doğrudan tazyikli su kullanmayın.

Güç kablosu zarar görürse, olası bir tehlikeyi önlemek için üretici, servis sorumlusu veya yetkili servis tarafından deęiştirilmelidir.

Teknik Spesifikasyonlar

Mikrodalga frekansı:	2450 MHz
Nominal gerilim:	230V-50Hz
Çekilen nominal giriş gücü (mikrodalga):	1.450 W
Nominal çıkış gücü (mikrodalga):	900 W
Nominal giriş gücü (ızgara):	1.000 W
Fırın kapasitesi:	25 litre
Döner tabla çapı:	Ø315 mm
Dış boyutlar:	595x398x388mm
İç boyutlar:	368x328x206mm
Net Ağırlık:	18.5 kg
Kablo Uzunluğu:	1000 mm

ENERJİ TÜKETİMİ

Güç tüketimi ve geçerli düşük güç moduna ulaşmak için maksimum süre için ürün bilgileri.

Bekleme modu

0.8 W

Mikrodalga fırının otomatik olarak geçerli düşük güç moduna veya durumuna ulaşması için gereken maksimum süre.

20 dakika

- Cihazın arka yüzeyi duvara karşı konumlanmalıdır.

Uyarı! Fırın aşağıdaki koşullarda kullanılamaz:

- kapak düzgün kapanmamış ise;
- Kapak menteşeleri hasarlı ise;
- Fırının ön kısmı ile kapağı arasındaki temas yüzeyleri hasarlı ise;
- kapak penceresi hasarlı ise;
- içerisinde herhangi bir metal nesne bulunmamasına rağmen fırının içinde sık tekrarlayan elektrik arkları oluşuyorsa;

Fırın **ancak bir servis teknisyeni tarafından gerekli tamiri yapıldıktan sonra** yeniden kullanılabilir Yardım.

Fırını döner destek, döner halka ve tabla yerlerinde **olmaksızın** çalıştırmayın;

- **Mikrodalga fırınınızı asla boş halde çalıştırmayın;** fırında herhangi bir gıda bulunmadığı takdirde aşırı bir elektriksel yüklenme oluşabilir ve fırın hasar görebilir;
- **Havalandırma menfezlerini** kapatmayın veya tıkamayın;
- tabakları ve kapları mikrodalga fırında kullanmadan önce kullanıma uygun olduklarından emin olun (tabak türleri ile ilgili paragrafa bakın);
- **Fırının sağ tarafındaki “mika” kapağı çıkarmayın!** Bu kapak mikrodalga üreticine zarar verebilecek yağları ve yiyecek kalıntılarını tutar.
- Fırına çalıştırılması halinde yanabilecek herhangi bir **yanıcı nesne** koymayın.
- Fırını **kiler** olarak kullanmayın.
- Mikrodalga ile ısıtılan yağın sıcaklığı ayarlanamayacağından, fırını **kızartma yapmak** için kullanmayın.
- **Yanma riskinden kaçınmak için**, tabakları ve kapları tutarken ve fırına dokunurken daima fırın eldiveni giyin.
- **Açık iken fırın kapağına yaslanmayın.** Fırın özellikle menteşeli kısmından zarar görebilir.

TEMİZLİK:

- **Uyarı!** Fırını düzenli aralıklarla temizleyin.
Varsa gıda kalıntılarını çıkarın (Fırının temizlenmesi ile ilgili paragrafa bakın). Mikrodalga fırın temiz tutulmadığı takdirde yüzeyi **fırının kullanım ömrünü azaltacak ve tehlikeli durumlara yol açacak** derecede tahrip olabilir.
- Fırının düzgün çalışmasını sağlamak için, kapağa temas eden yüzeyler (fırın boşluğunun ön kısmı ve kapakların iç kısmı) son derece temiz durumda tutulmalıdır.
- Fırın kapak camını temizlemek amacıyla sert, aşındırıcı temizleyiciler veya keskin metal kazıyıcılar kullanmayın; bunlar camın bozulmasına neden olabilir.
- Temizlik İçin Tavsiye – Pişirilen yiyeceğin temas edebileceği iç kısım yüzeylerini daha kolay temizlemek için:
Bir kaba yarım limon koyun, 300 ml su ekleyin ve %100 mikrodalga gücünde 10 dakika ısıtın.
Fırını, yumuşak, kuru bir bezle silerek temizleyin.

Kaza riskini azaltmak için, cihazı topraklı bir prize bağlayın.

TEHLİKE

Cihazı sökmeyin.

Elektrik çarpması tehlikesi

Cihazın bazı dahili bileşenleri ile temas ciddi kişisel yaralanmalara ve hatta ölüme yol açabilir.

UYARI

Yaralanma riski

Mikrodalga enerjisine maruziyete karşı koruyan koruyucu kapakların sökülmesini gerektiren herhangi bir bakım veya tamir işleminin yürütülmesi uzman kişiler dışında herkes için tehlikelidir.

DİKKAT

Elektrik çarpması tehlikesi:

Topraklamanın hatalı kullanımı elektrik çarpmasına yol açabilir. Fişi, cihazı düzgün şekilde kurduktan ve bir topraklama sisteminin bulunduğundan emin olduktan sonra prize takın.

TEMİZLİK

Temizlik işlemine başlamadan önce cihazın fişini elektrik prizinden çektiğinizden emin olun.

1. Kullanımdan sonra, fırının içini hafif nemli bir bezle temizleyin.
2. Aksesuarları normal şekilde, su ve sabunla temizleyin.
3. Kir biriktiğinde kapağı nemli bir bezle kullanarak çerçevesi, contası ve çevresindeki kısımlarla birlikte dikkatlice temizleyin.

İki-yuvarlak kutuplu fiş

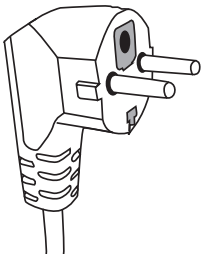

Bu cihaz topraklama teline sahip bir kablo ve topraklama bağlantısına sahip bir fiş ile donatılmıştır. Topraklı bir prize bağlanmalıdır. Elektrikten kaynaklanan bir kısa devre durumunda, topraklama elektrik akımının toprağa aktarılması için direkt bir yol sağlayarak elektrik çarpması riskini azaltır.

Daha uzun elektrik kablosuna sahip bir kit veya bir uzatma kablosu kullanmanız gerekiyorsa:

1. kit dahilindeki uzun kablonun veya uzatma kablosunun birlikte verilen kablo ile aynı veya daha büyük bir kesite sahip olduğundan emin olun.
2. Bir topraklama sistemi ile bağlantıyı mümkün kılmak için, uzatma kablosunun 3 telli olması gerekir.
3. Kazara çarpılması veya çocuklar tarafından çekilmesi halinde cihazı çekerek yere düşürmesini önlemek için, uzun kablo cihazın üzerinde bulunduğu tezgahdan sarkmayacak şekilde konumlanmış olmalıdır.

Mutfak MALZEMELERİ KAP KILAVUZU

Metal olmayan malzemelerin bazıları mikrodalga fırında kullanıma uygun olmayabilir. Tereddütte kalınması halinde, söz konusu malzemenin aşağıdaki prosedür uygulanarak test edilmesi mümkündür.

Malzeme testi:

1. Mikrodalga fırınlarda kullanıma uygun bir kabın içerisine 1 bardak (250 ml) soğuk su koyun ve test edilecek malzemeyi içine yerleştirin.
2. 1 dakikalığına maksimum güçte ısıtın.
3. Malzemeye dikkatlice dokununuz. Sıcak ise bu malzemeyi mikrodalga pişirmede kullanmayın.
4. 1 dakikalık pişirme süresini aşmayın.

Mikrodalga fırınlarda kullanıma uygun materyaller.

Dikkat: Her halükarda, tüm materyaller için üreticinin talimatlarını izleyin.

Malzemeler	Not
Crisp (gevrekleştirici) tepsi (aksesuar)	Crisp tepsisinin tabanı döner tablanın üst kısmından en az 5 mm (3/16 inç) mesafede olmalıdır. Hatalı bir kullanım döner tablanın kırılmasına yol açabilir.
Tabaklar ve kaplar	Yalnızca mikrodalga pişirme için uygun ise. Üreticinin talimatlarını izleyin. Çatlak veya kırık kaplar kullanmayın.
Cam kavanozlar	Daima kapağını çıkarın. Bunları muhteva sadece sıcak olacak şekilde gıda ısıtmak için kullanın. Cam kavanozların ve kutuların büyük kısmı ısıya dayanıklı değildir ve kırılabilir.
Cam eşyalar	Sadece fırında kullanıma yönelik ısıya dayanıklı cam eşyalar. Metal kaplamalar bulunmadığından emin olun. Çatlak veya kırık kaplar kullanmayın.
Fırın pişirme torbaları	Kapamak için metal şeritler kullanmayın. Buharın dışarı çıkması için yarıklar açın.
Kağıt bardak ve tabaklar	Sadece kısa süreli pişirme/ısıtma için kullanın. Pişirme esnasında fırını denetimsiz bırakmayın.
Kağıt peçeteler	Gıdaları yeniden ısıtmak ve sıvı ve katı yağ emmek için kullanılabilirler. Sadece kısa süreli pişirmede kullanın, işlemi denetleyin.
Pişirme kağıdı	Sadece sıçramaları önlemek için veya buharda pişirmede örtü olarak kullanın.
Plastik materyaller	Üreticinin talimatlarını izleyin. "Mikrodalgada kullanıma uygun" etiketi bulunmalıdır. Bazı plastik kaplar muhteva ettikleri yiyecek ısındığında yumuşarlar. "Kaynatma torbaları" ve sızdırmaz plastik torbalarda ambalajda yer alan talimatlar doğrultusunda delikler, yarıklar veya hava delikleri açılmalıdır.
Plastik film	Pişirme esnasında nem kaybetmelerini önlemek amacıyla gıdaların üstünü örtmek için kullanılır. Plastik filmin gıdalara temas etmemesini sağlayın.
Yağlı kağıt	Sıçramalara karşı koruyucu olarak ve nemi muhafaza etmek için kullanın.

Mikrodalga fırınlarda kullanıma uygun olmayan materyaller

Malzemeler	Not
Alüminyum tepsi	Bir elektrik arkının oluşmasına neden olabilir. Gıdaları mikrodalga pişirmeye uygun bir tabağa aktarın.
Metal saplı karton kutu	Bir elektrik arkının oluşmasına neden olabilir. Gıdaları mikrodalga pişirmeye uygun bir tabağa aktarın.
Metal veya metal süslemeli malzemeler	Metal gıdaları mikrodalgalardan korur. Metal süslemeler bir elektrik arkının oluşmasına neden olabilir.
Metal kapatma şeritleri	Fırında yangın tehlikesi doğurabilecek bir elektrik arkının oluşmasına neden olabilirler.
Kağıt torbalar	Fırında yangına yol açabilirler.
Plastik köpük	Yüksek sıcaklıklara maruz kaldıkları takdirde, plastik köpük materyaller eriyebilir veya içlerindeki sıvıyı kireletebilirler.
Ahşap	Ahşap, mikrodalga fırında kullanıldıktan sonra kuruyup çatlayabilir veya kırılabilir.

Mikrodalga pişirme ile ilgili talimatlar, aşağıdaki tavsiyelere uyunuz:

- Yanmalarını önlemek için, kabuklu veya ince zarlı yiyecekleri (ör. elma, domates, patates, sucuk) ısıtmadan veya pişirmeden önce delin. Hazırlamaya başlamadan önce, yiyeceği doğrayın.
- Bir kap veya tabak kullanmadan önce, mikrodalgada kullanıma uygun olup olmadığından emin olun (bkz. mutfak malzemesi türleri ile ilgili paragraf).
- Düşük neme sahip gıdaların pişirilmesi (ör. ekmeğin buzunu çözme, patlamış mısır hazırlama, vs.) esnasında, buharlaşma oldukça hızlı olacaktır. Bu durumda fırın boşmuş gibi çalışacak ve yiyecekler için yanma riski oluşacaktır. Fırın ve kap zarar görebilir. Bu yüzden, gereken süreyi hassas şekilde ayarlamanız ve pişirme işlemini denetlemeniz tavsiye edilir.
- Mikrodalga fırınlarda fazla miktarda yağ ısıtmak (kızartma için) mümkün değildir.
- Her zaman ısıya karşı dayanıklı tipte olmadıklarından, hazır yiyeceklerin kaplarını çıkarın. Üreticinin talimatlarına uyun.
- Birden fazla kap kullanacaksanız, ör. bardaklar, bunları döner tablanın üzerine dengeli şekilde yerleştirin.
- Plastik torbaların ağzını metal klipslerle kapamayın. Plastik klips kullanın. Torbaları buharın kolaylıkla çıkmasına izin verecek şekilde birkaç yerden delin.
- Pişirme esnasında, fırın kapak penceresi sonradan damlama oluşturacak şekilde buğulanabilir. Bu normal bir durumdur ve hatta ortam sıcaklığı düşük ise fark edilmeyebilir. Bu durum fırının düzgün ve güvenli çalışmasına engel olmaz. Pişirme sona erdiğinde, yoğunlaşma sonucu oluşan suyu temizleyin.
- Sıvıları ısıtırken, oluşan buharın kolaylıkla çıkabilmesi için geniş ağızlı kaplar kullanın. Gıdaları talimatlara uygun olarak hazırlayın ve otomatik modda yiyecek pişirme tablosunda belirtilen pişirme sürelerine ve güç seviyelerine uyun. Belirtilen rakamların örnek amaçlı olduğunu ve yiyeceğin başlangıçtaki durumuna, sıcaklığına, nem içeriğine ve türüne göre değişeceğini aklınızda bulundurun. Pişirme sürelerini ve güç seviyelerini duruma göre ayarlamanız önerilir. Gıdanın karakteristik özelliklerine bağlı olarak, pişirme sürelerinin veya güç seviyelerinin artırılması ya da azaltılması gerekebilir.

Mikrodalga pişirme için... aşağıdakileri aklınızda bulundurun:

1. Sıcaklık düştükçe, pişirme süresi artar.
2. Sıvı içeriği yüksek yiyecekler daha çabuk ısınır.
3. Gıdanın döner tabla üzerine dengeli şekilde yerleştirilmesi halinde pişirme işleminden daha dengeli sonuç alınacaktır. Yoğun yiyecekleri tepsinin dış kısmına, düşük yoğunluklu yiyecekleri tepsinin ortasına yerleştirmek suretiyle aynı anda farklı türde gıdalar ısıtılabilir.
4. Fırın kapağı istenildiği anda açılabilir. Açıldığında, fırın otomatik olarak kapanacaktır. Mikrodalga fırın, ancak kapak kapatıldıktan ve başlat tuşuna basıldıktan sonra çalışmaya devam edecektir.
5. Üzeri örtülen yiyecekler daha kısa pişirme süresi gerektirir ve özelliklerini daha iyi muhafaza ederler. Kapak olarak kullanılan malzemeler mikrodalga geçişine izin vermeli ve oluşan buharın çıkabileceği küçük deliklere sahip olmalıdır.

YAKINDAN GÖRÜNÜM

Fırın bileşenlerinin ve aksesuarların isimleri

Fırını ve paketin içerisinde ve fırın bölümünde bulunan materyallerin tümünü çıkarın. Fırın aşağıdaki aksesuarlarla birlikte teslim edilir:

Pişirme tablası	D
Döner tabla halka grubu	C
Kullanma kılavuzu	

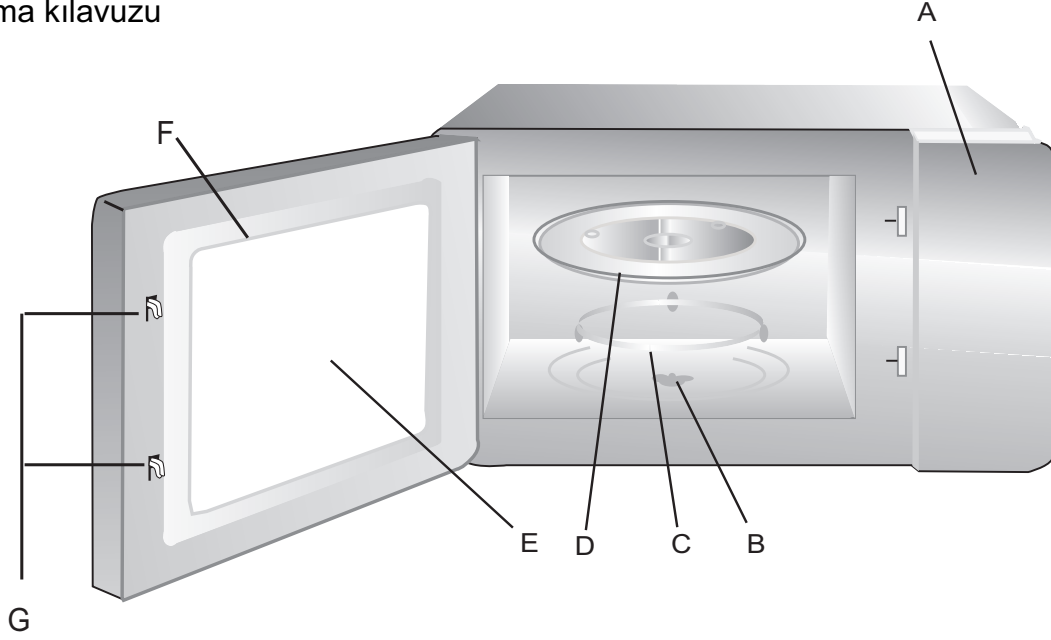

- A) Kumanda paneli
- B) Döner tabla şaftı
- C) Döner tabla halka grubu
- D) Pişirme tablası
- E) Kontrol kapağı
- F) Kapak grubu
- G) Emniyet kilidi sistemi

Döner tablanın takılması

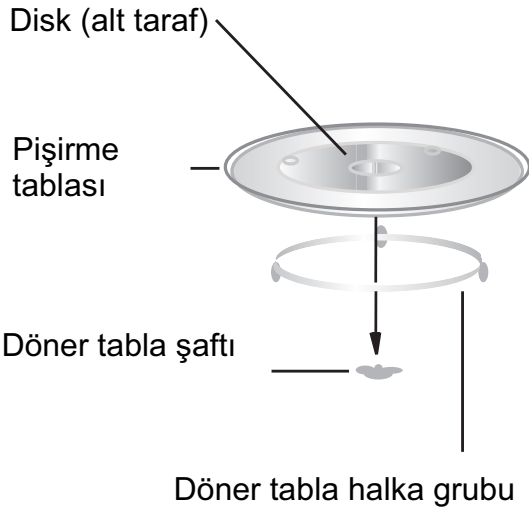

Pişirme tablasını asla ters yönde yerleştirmeyin. Pişirme tablasının hareketi asla engellenmemelidir. Pişirme esnasında pişirme tablasını ve döner tabla halka grubunu daima kullanın. Pişirme yapılırken tüm gıdalar ve gıda kapları daima pişirme tablasının üzerine konulmalıdır. Pişirme tablası veya pişirme tablasının halka grubu çatlak veya kırılırsa en yakın servis merkezi ile temasa geçin.

Kurulum ve bağlantı

1. Bu cihaz sadece elektrikli ev eşyası olarak kullanılmak üzere tasarlanmıştır.
2. Bu fırın ankastre cihaz olarak tasarlanmıştır.
3. Kurulumu ile ilgili özel talimatlara uyunuz.
4. Cihazınız ısıya dayanıklı materyalden yapılmış 60 cm genişliğinde (en az 55 cm derinliğinde ve zeminden en az 85 cm yukarıda) duvara monte bir kabin içerisine kurulabilir.
5. Cihazınız fiş ile donatılmış olup, bir topraklama sistemi bağlantısına sahip, kurulumu doğru şekilde yapılmış bir prize bağlanmalıdır.
6. Şebeke gerilimi cihazınızın nominal veri etiketinde belirtilen gerilim ile aynı olmalıdır.
7. Prizin kurulumuna ve bağlantı kablosunun değiştirilmesine yönelik işlemler yalnızca uzman bir elektrik teknisyeni tarafından yapılmalıdır. Kurulumun ardından prize erişim artık mümkün değilse cihazın kurulum tarafına kontaklar için en az 3 mm'lik bir boş alan sağlayan çok kutuplu bir kesme aygıtı takılmalıdır.
8. Adaptörlerin, çoklu prizlerin ve uzatma kablolarının kullanılması yasaktır. Olası aşırı elektrik yükleri yangına neden olabilir.

Erişilebilir yüzey kullanım esnasında oldukça sıcak olabilir.



MONTAJ TALİMATI

Kurulum öncesinde lütfen kullanma kılavuzunu dikkatlice okuyunuz.

Lütfen dikkat ediniz

Elektrik bağlantısı

Fırın bir fiş ile donatılmıştır ve doğru şekilde kurulumu yapılmış topraklamalı prize bağlantı yapılmalıdır. Mevzuat hükümlerine uygun olarak priz kurulum yapılmalı ve kablo yalnızca yetkili bir elektrik teknisyeni tarafından değiştirilmelidir.

Kurulum için kablo yetişmediğinde, en az 3 mm temas aralığı bulunan bir şalter ile bağlanmalıdır.

Montaj yapılacak ünite cihazın arakasının geleceği bölümde boşluk bulunmalıdır.

Asgari kurulum yüksekliği 85 cm'dir.

Havalandırma ve hava giriş noktalarının üzerlerini örtmeyiniz.

Note:

Güç kablosunu sıkıştırmayınız ve bükmeyiniz.

A.Dolap ünitesine montaj

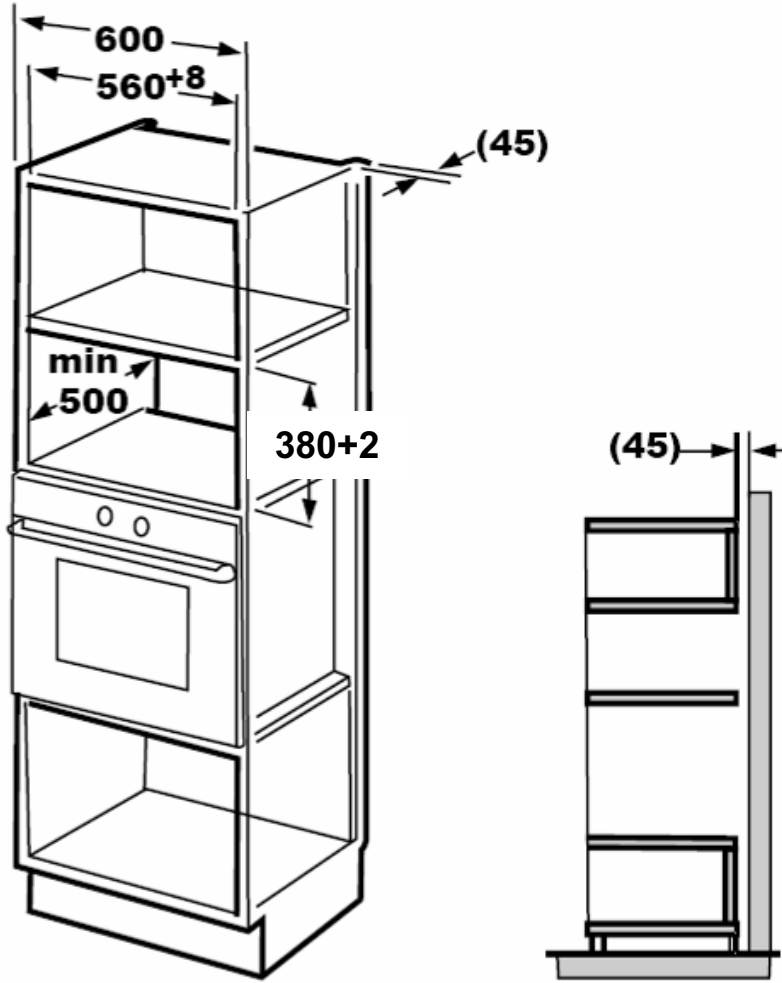

2.

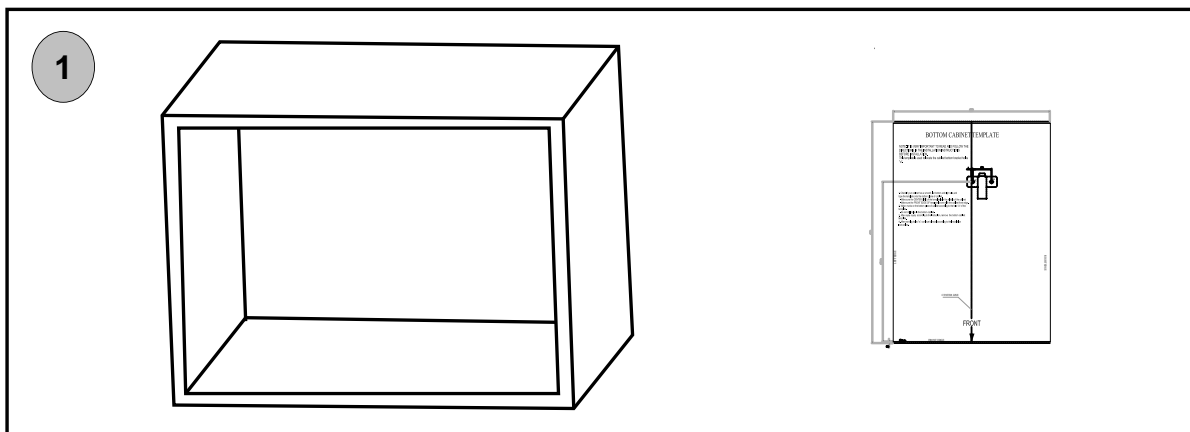

3.

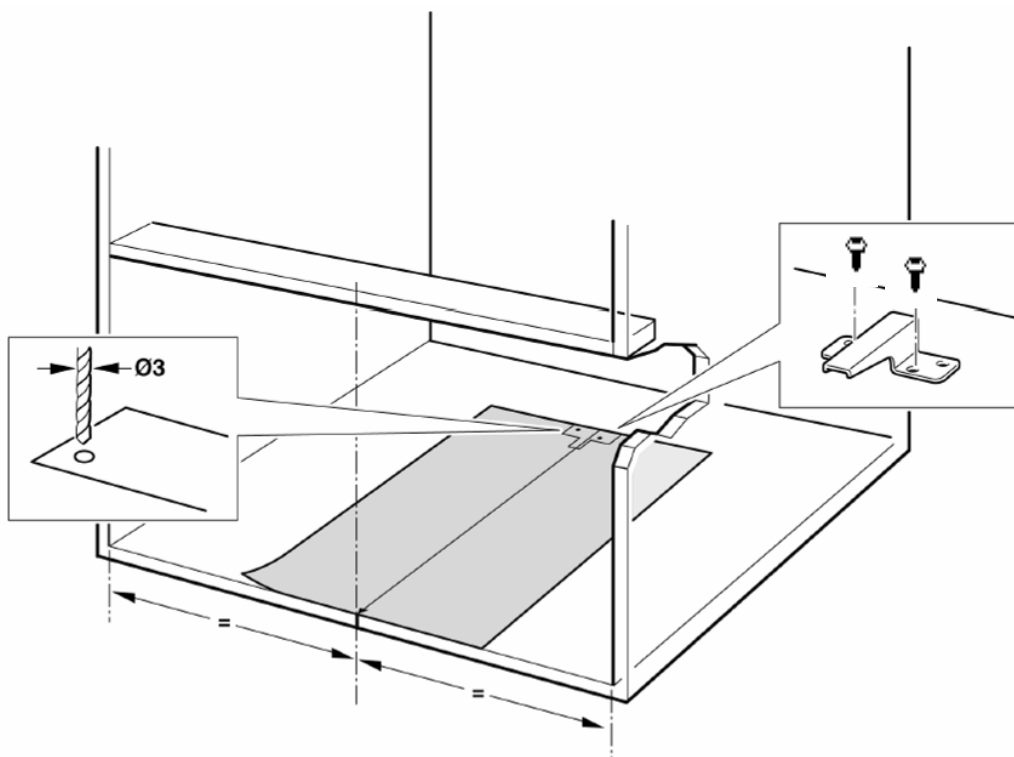

4.

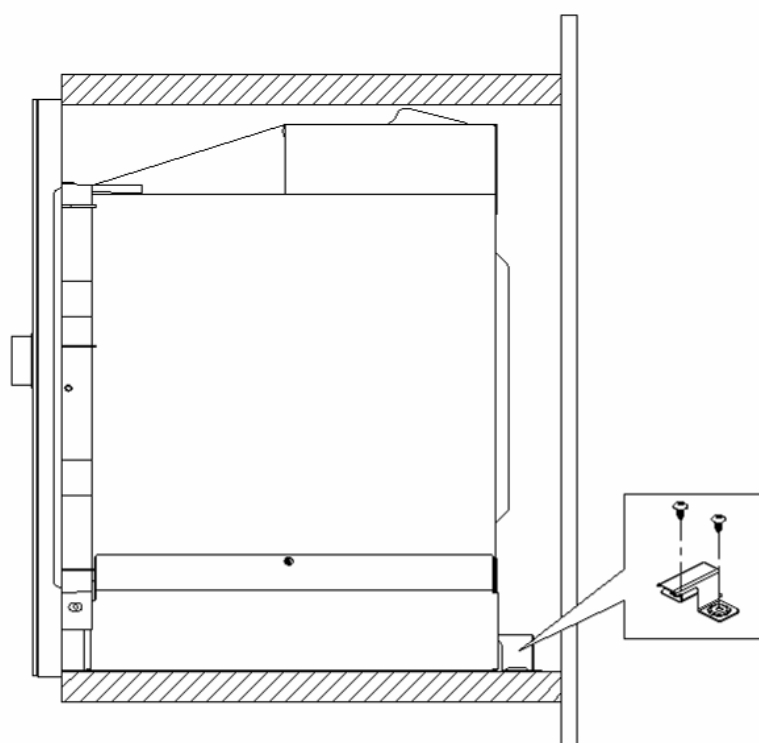

5.

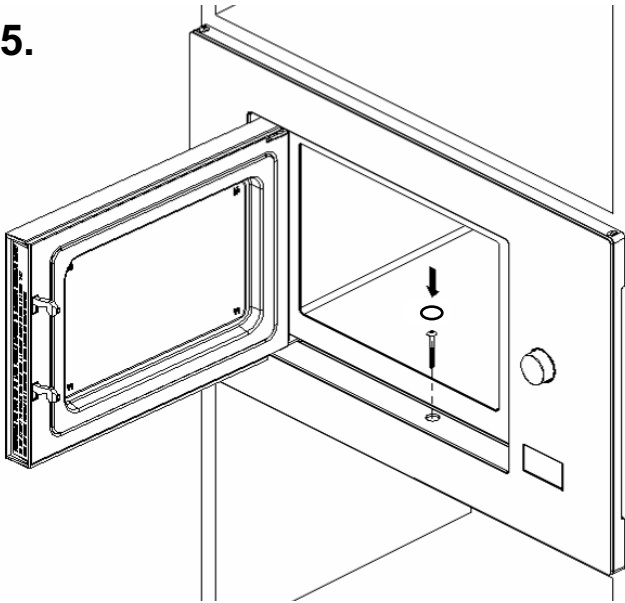

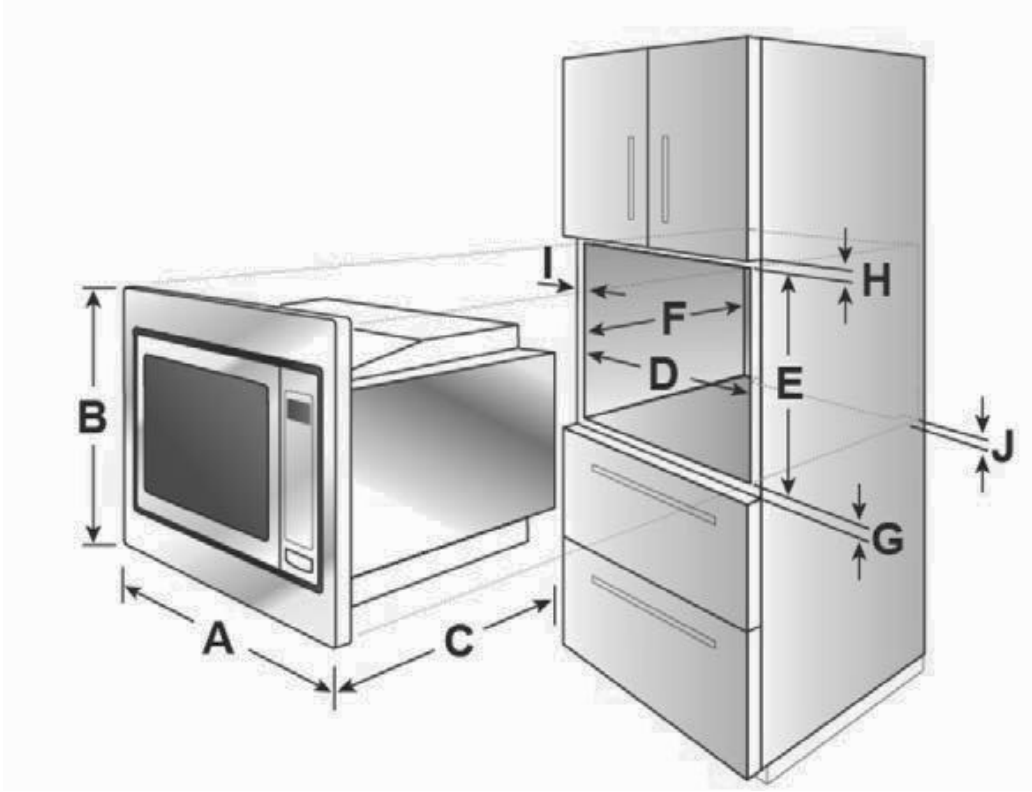

ÖLÇÜ ÇİZİMİ



A	595mm
B	388mm
C	398mm
D	560mm
E	380mm
F	Min 500mm
G	10mm
H	10mm
I	20mm
J	45mm

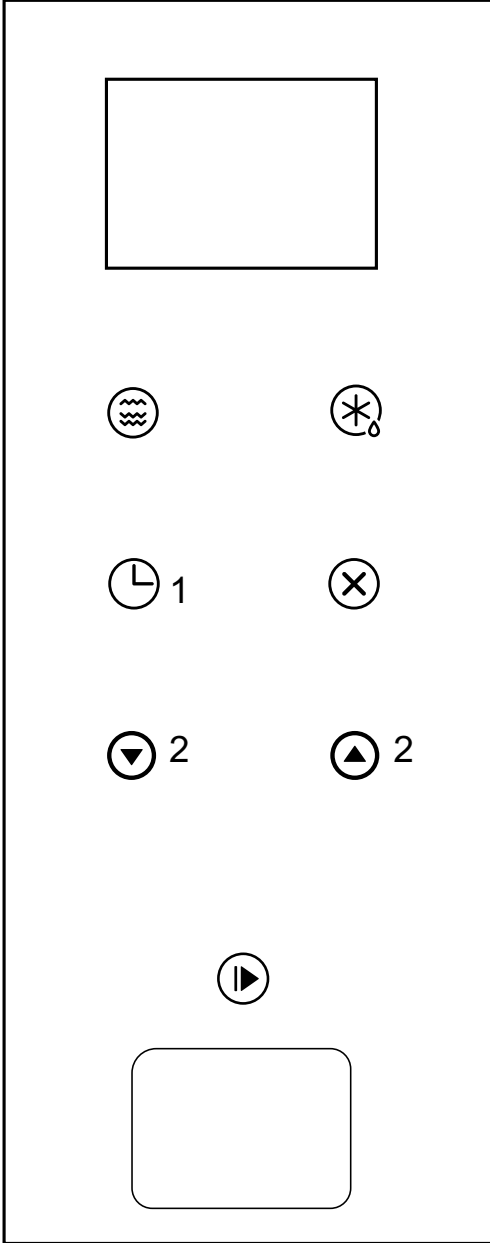

Kullanım talimatları



-  Micro./
Grill/Combi.
-  Weight/
Time Defrost
-  Kitchen Timer
/Clock
-  Stop/Clear
-  Start/
+30Sec./Confirm

1. Saat ayarı



Mikrodalga fırın besleme aldığı anda, LED üzerinde "0:00" yazısı görünür ve uyarı zili sesli bir sinyal verir.

1. Saat ayarı fonksiyonunu seçmek için “  ” (Pişirme Zamanlayıcı/Saat) üzerine iki kez basın, saat dijitleri yanıp sönmeye başlayacaktır.
2. Saat dijitlerini ayarlamak için **2** düğmelerinden birine basıp, girilen rakamların 0-23 arasında olduğunu kontrol edin.
3. Onaylamak için “  ” (Pişirme Zamanlayıcı/Saat) üzerine bir kez basın, saatin dakika dijitleri yanıp sönmeye başlar.
4. Dakika dijitlerini ayarlamak için **2** düğmelerinden birine basıp, girilen rakamların 0-59 arasında olduğunu kontrol edin.
5. Saat ayarını sona erdirmek için “  ” (Pişirme Zamanlayıcı/Saat) üzerine bir kez basın. “:” yanıp sönmeye başlayacak ve saat aydınlanacaktır.

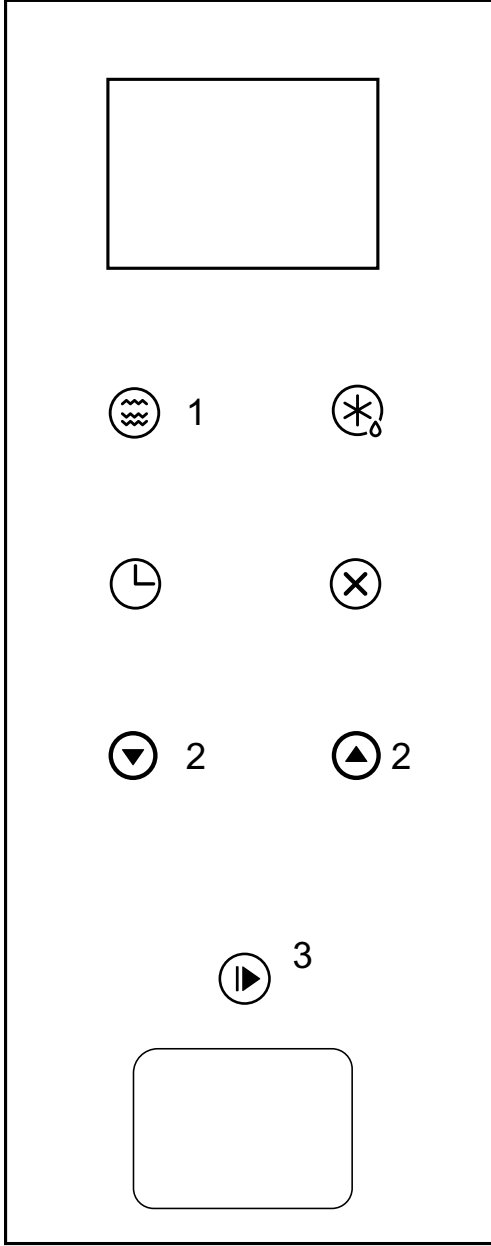

- Not:
1. Saat ayarlanmadığı takdirde güncel saat görüntülenmez
 2. Saat ayarlama prosedürü esnasında “  ” (Durdur/Sıfırla) üzerine basıldığında fırın otomatik olarak önceki moduna döner.



2. Mikrodalga pişirme MICROWAVE

1. “  ” (Mikrodalga) üzerine basın, LED üzerinde “P100” yazısı görünür.
2. **1** düğmesine bir kez daha basın veya istenilen gücü seçmek için **2** düğmelerinden birini seçin: düğmeye her basıldığında, birbirini izleyen “P100”, “P80”, “P50”, “P30” veya “P10” yazıları görünecektir.
3. Ardından, “  ” (Başlat+30San./Onay) **3** üzerine basıp onaylayın ve pişirme sürelerini 0:05 ile 95:00 aralığında ayarlamak için **2** düğmelerinden birine basın.
4. Pişirmeyi başlatmak için “  ” **3** üzerine basın.

Örnek: %80 oranında mikrodalga gücü kullanmak ve yiyeceği 20 dakika pişirmek için fırını aşağıda belirtildiği şekilde çalıştırın.



1. “  ” (Mikrodalga) üzerine sadece bir kez basın, göstergede “P100” yazısı görünür.
2. %80 oranında mikrodalga fırın gücü seçmek için Microwave düğmesine bir kez basın.
3. Onaylamak için “  ” (Başlat+30San./Onay) üzerine basın, göstergede “P 80” yazısı görünür.
4. Pişirme sürelerini ayarlamak için, fırında “20:00” yazısı görünene kadar **2** düğmelerinden birine basın.
5. Pişirmeyi başlatmak için “  ” (Başlat+30San./Onay) üzerine basın.

“Microwave” (Mikrodalga) TUŞU YÜZDE DEĞERLERİ

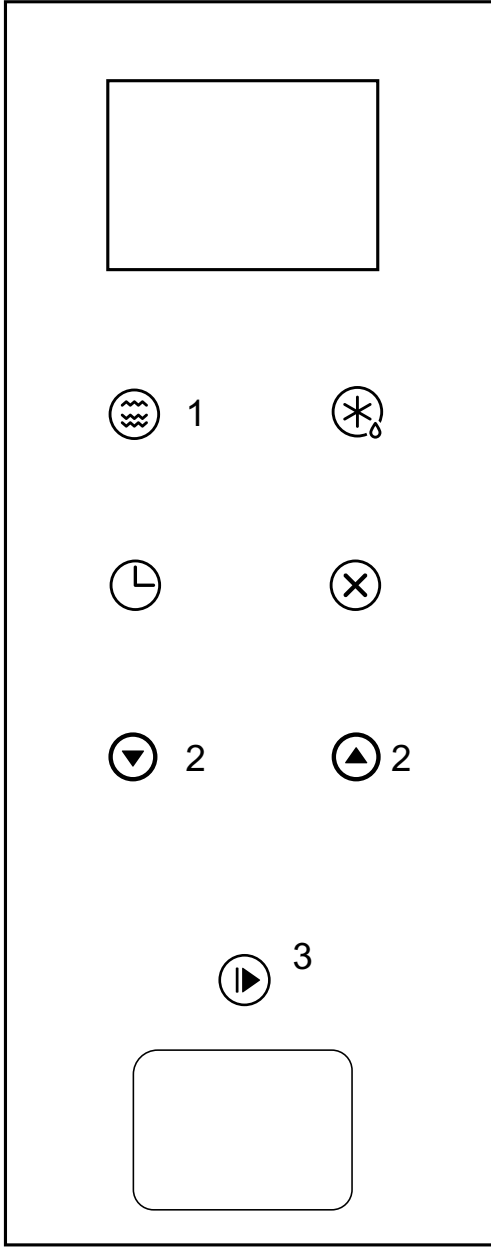
Gösterge	Mikrodalga gücü
P100	%100 - 900 WATT
P80	%80 - 720 WATT
P50	%50 - 450 WATT
P30	%30 - 270 W
P10	%10 - 90 W





3. Izgara veya Kombi Pişirme

“  ” . düğmesine birkaç kez basıldığında **1** LED üzerinde “G” yazısı ya da “C-1” veya “C-2” yazısı görünür. G (ızgara) veya C-1 ve C-2 (kombi) seçmek için **2** için düğmelerinden birine basılabilir. Pişirme tipini seçtikten sonra “  ” (Başlat+30San./Onay) **3** üzerine basıp onaylayın, pişirme süresini ayarlamak için **2** düğmelerinden birine basın Seçilebilir süre 0:05 ile 95:00 arası.

Pişirmeyi başlatmak için tekrar “  ” (Başlat/+30 San./Onay) **3** üzerine basın.

Örnek: %55 oranında mikrodalga gücü ve %45 oranında ızgara gücü (C-1) kullanarak yiyeceği 10 dakika pişirmek için fırını aşağıda belirtildiği şekilde çalıştırın.

1.  **1** (Mikro/Izgara/Kombi) düğmesine yedi kez basın:göstergede “C-1” yazısı görünür.

2. Onaylamak için “  ” (Başlat+30San./Onay) üzerine basın: göstergede “C-1” yazısı görünür.

3. **2** düğmelerinden birine basın. Seçilebilir süre 0:05 ile 95:00 arası. Pişirme süresini hızlı biçimde ilerletmek için düğmeyi basılı tutun.

4. Pişirmeyi başlatmak için “  ” (Başlat+30San./Onay) üzerine basın.

Grill/Combi (Izgara/Kombi) tuş takımı ile ilgili talimatlar

Gösterge	Mikrodalga gücü	Izgara gücü
G	%0	%100
C-1	%55	%45
C-2	%36	%64



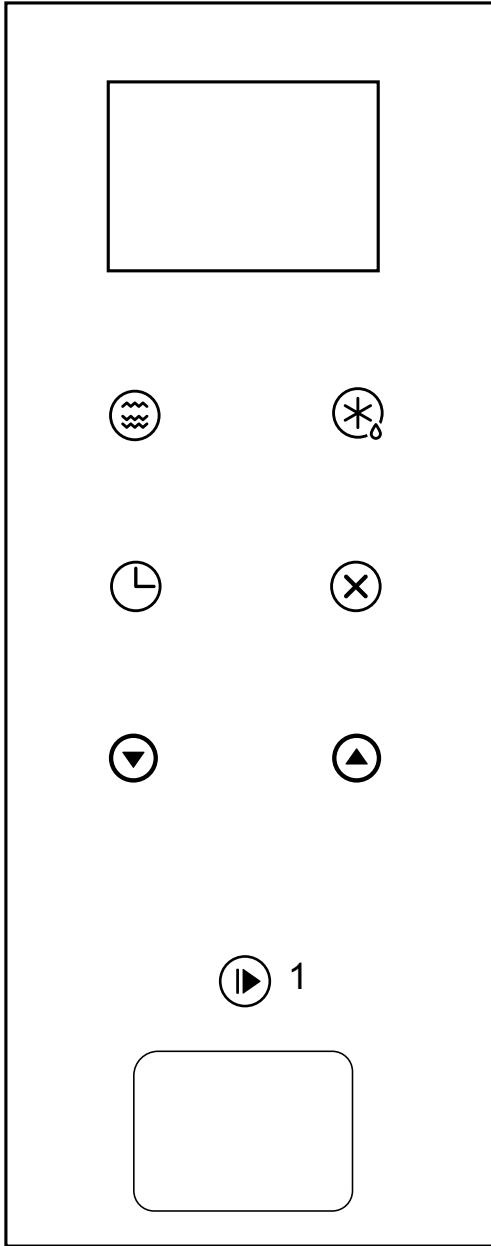

Not: Izgara için öngörülen pişirme süresinin yarısına ulaşıldığında, iki kez sesli bir uyarı sinyali verilir. Bu tip pişirmeden iyi bir sonuç almak için, işleminin yarısında yiyecek ters çevrilerek diğer tarafının pişmesi sağlanabilir, kapağı kapatın ve pişirmeye devam etmek için tekrar “  ” (Başlat+30San./Onay) üzerine basın. Aksi takdirde, fırın ayarlı pişirme süresi sona erinceye kadar pişirmeye devam edecektir.



4. Hızlı başlatma

1. %100 güçle pişirmeyi başlatmak için “  ” (Başlat+30San./Onay) **1** üzerine basın; tuşa tekrarlayarak basıldığında pişirme süresi her defasında 30 saniye artar, maksimum süre 95 dakikadır.

Zamanlayıcı sesli sinyal aygıtı (pişirme işlemini durdurmaz)

1. “  ” (Pişirme Zamanlayıcı/Saat): üzerine bir kez basın: LED üzerinde 00:00 dijiti görüntülenir ve kronometre göstergesi aydınlanır.
2. Doğru süreyi girmek için “   ” düğmelerinden birine basın. (Maksimum pişirme süresi 95 dakikadır.)
3. Uyarı onaylamak için “  ” (Başlat+30San./Onay **1**) üzerine basın; kronometre göstergesi aydınlanır ve yanıp söner
4. Ön ayarlı süreye ulaşıldığında saat göstergesi söner. Uyarı zili 5 kez çalar.Kronometre ayarlandığı takdirde (24 saat sistemi), LED güncel saati görüntüler.

Not: Süre, Zamanlayıcı tarafından 24 saatlik saat görüntülemesinden farklı bir biçimde görüntülenir, bu gerçekten bir zamanlayıcıdır.

Pişirme döngüsünü durdurma

Pişirme işlemi STOP/CLEAR tuşuna bir kez basmak ve fırının kapağını açmak suretiyle istenildiği an durdurulabilir. Her iki durumda da:



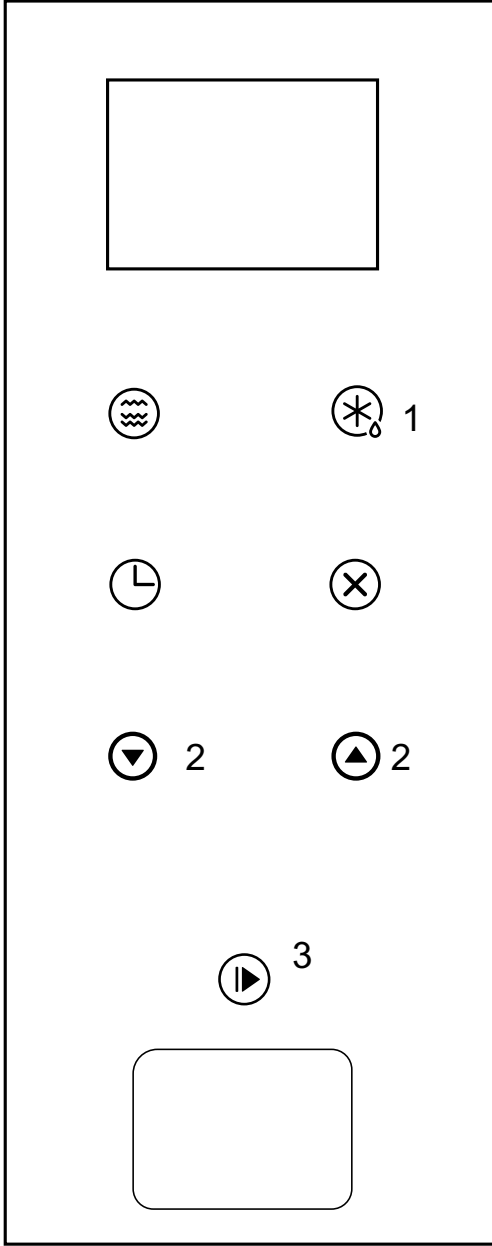

Mikrodalga emisyonu anında kesilecektir.

İşlemi yeniden başlatmak için, kapağı kapatın ve START tuşuna basın.





Pişirme işlemini iptal etmek için STOP/CLEAR tuşuna tekrar basın.



5. Ağırlığa göre buz çözme

1. “  ” (Ağırlık buz çözme **1**) üzerine sadece bir kez basın, fırında “dEF1” yazısı görünür.
2. Yiyeceğin ağırlığını seçmek için “   ” **2** düğmesine basın, 100 ile 2000 g arası bir ağırlık seçin.
3. Buz çözme işlemini başlatmak için “  ” (Başlat+30San./Onay **3**) üzerine basın.

6. Süreye göre buz çözme

1. “  ” (Süre buz çözme **1**) üzerine iki kez basın, fırında “dEF2” yazısı görünecektir.
2. Buz çözme süresini seçmek için “   ” **2** düğmelerinden birine basın. Maksimum süre 95 dakikadır.
3. Buz çözme işlemini başlatmak için “  ” (Başlat+30San./Onay **3**) üzerine basın.

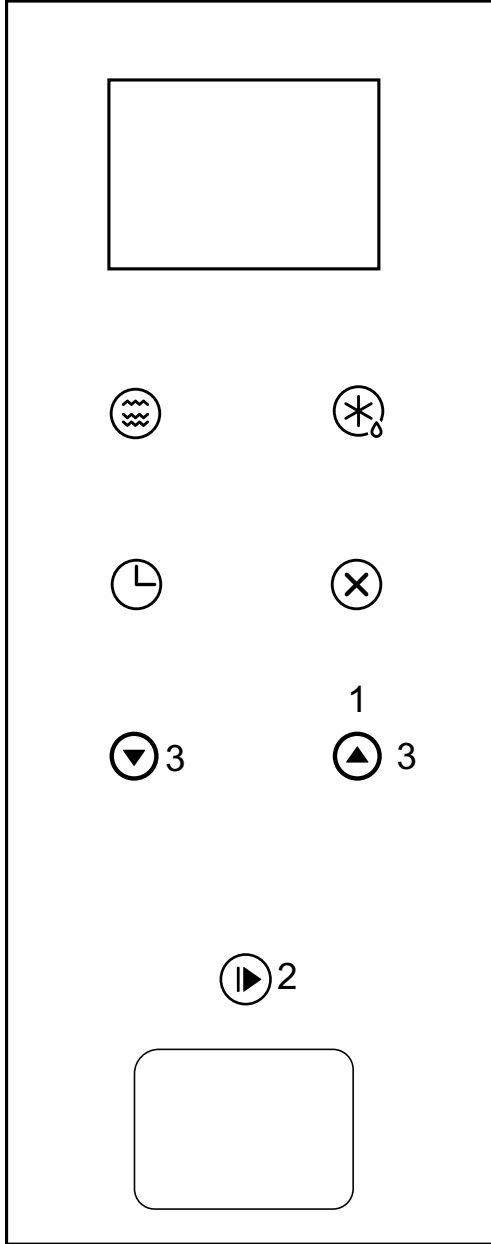

7. Otomatik Menü

1. Menüü seçmek için **1** düğmesine basın: düğmeye her basıldığında “A-1” ile “A-8” arası yazılar görünecektir, bunlar pizza, et, sebzeler, makarna, patates, balık, içecekler ve patlamış mısır anlamına gelmektedir.

2. Onaylamak için “  ”
(Başlat+30San./Onay **2**) üzerine basın.



3. Menü tablosuna göre önceden tanımlanmış ağırlığı seçmek için **3** düğmelerinden birine basın.

4. Pişirmeyi başlatmak için “  ”
(Başlat+30San./Onay **2**) üzerine basın.

Örnek: 350 g balık pişirmek için “Auto Menu” (Otomatik Menü) seçeneğini kullanmak isterseniz, aşağıdaki işlemleri uygulayın.

1. **1** düğmesine “A-6” yazısı görünene kadar (altı kez) basın.

2. Onaylamak için “  ”
(Başlat+30San./Onay **2**) üzerine basın.

3. Pişirilecek balığın ağırlığını seçmek için **3**
“   ” düğmesine “350” yazısı görünecek şekilde basın.

4. Pişirmeyi başlatmak için “  ”
(Başlat+30San./Onay **2**) üzerine basın.

OTOMATİK MENÜ için yiyecek tablosu:

Menü	Ağırlık	Gösterge
A-1 Pizza	200 g	200
	400 g	400
A-2 Et	250 g	250
	350 g	350
	450 g	450
A-3 Sebzeler	200 g	200
	300 g	300
	400 g	400
A-4 Makarna	50 g (450 ml soğuk su ile)	50
	100 g (800 ml soğuk su ile)	100
A-5 Patates	200 g	200
	400 g	400
	600 g	600
A-6 Balık	250 g	250
	350 g	350
	450 g	450
A-7 Sıcak içecekler	1 bardak (120 ml)	1
	2 bardak (240 ml)	2
	3 bardak (360 ml)	3
A-8 Patlamış mısır	50 g	50
	100 g	100

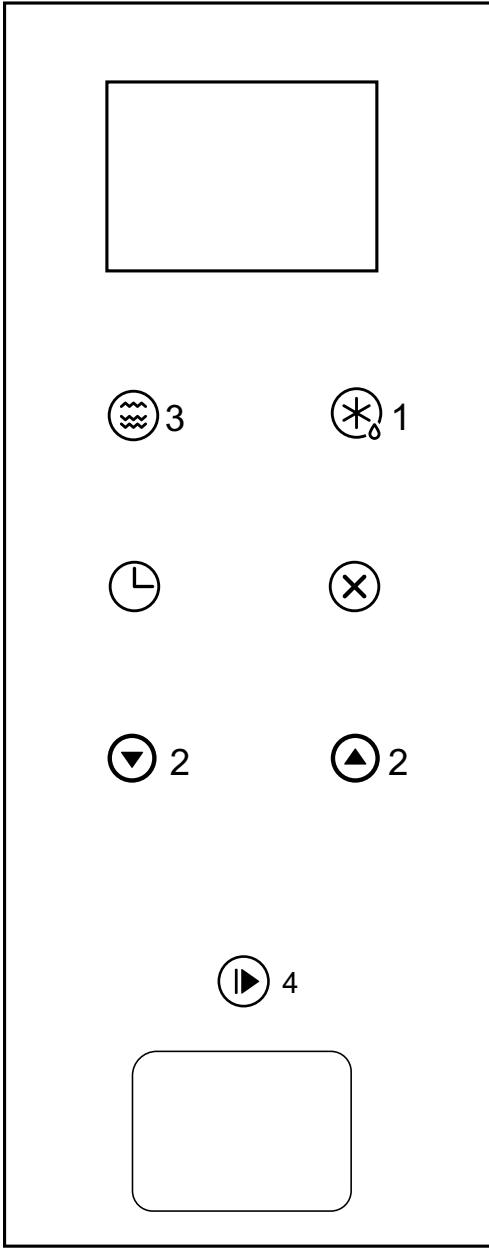





8. Çok evreli pişirme Farklı tipteki iki pişirmeyi birlikte programlama

En az 2 pişirme evresi ayarlanabilir. Çok evreli pişirmede, işlemlerden biri buz çözme ise buz çözme ilk evrede yapılır.



Mevcut programlar şunlardır:

MİKRODALGA + IZGARA/KOMBI
IZGARA/KOMBI+ MİKRODALGA
BUZ ÇÖZME/AĞIRLIK+ MİKRODALGA
BUZ ÇÖZME/SÜRE+MİKRODALGA
BUZ ÇÖZME/SÜRE+IZGARA/KOMBI
AUTO-MENU çok evreli pişirmede seçilemez.

Örnek: Bir gıdayı 5 dakikalığına buz çözme işlemine tabi tutmak, ardından %80 mikrodalga fırın gücü ile 7 dakikalığına pişirmek isterseniz aşağıdaki işlemleri uygulayın:

1. “  ” (Süre buz çözme **1**) üzerine iki kez basın, fırında “dEF2” yazısı görünecektir.
2. Buz çözme süresini seçmek için **2** düğmelerinden birine “5:00” yazısı görünecek şekilde basın.
3. “  ” (Mikrodalga **3**) üzerine sadece bir kez basın, göstergede “P100” yazısı görünür.
4. “  ” (Mikrodalga **3**) üzerine tekrar basın veya %80 oranında mikrodalga fırın gücü seçmek için **2** düğmelerine basın.
5. Onaylamak için “  ” (Başlat+30San./Onay **4**) üzerine basın, göstergede “P 80” yazısı görünür.
6. Pişirme sürelerini ayarlamak için, fırında “7:00” yazısı görünene kadar **2** düğmelerinden birine basın.
7. “  ” (Başlat+30San./Onay **4**) üzerine basıldığında pişirme başlatılır: uyarı zili ilk evre için sadece bir kez sesli sinyal vererek buz çözme süresi geri sayımının başladığını işaret eder; ikinci pişirme evresi başladığı anda uyarı zili ikinci bir sesli sinyal verecektir. Pişirme işlemi sona erdiğinde, uyarı zili beş kez çalacaktır.

9. Bilgi görüntüleme

1. Mikrodalga pişirme, ızgara pişirme ve kombi pişirme modlarında “  ” üzerine basıldığında 3 saniyelik fırının o anki gücü görüntülenir. 3 saniye sonra fırın önceki moduna döner.
2. Pişirme esnasında “  ” (Zamanlayıcı / Saat) üzerine basıldığında 3 saniyelik güncel saat görüntülenir.

10. Çocukları için emniyet kilidi fonksiyonu

Emniyet kilidi: Bekleme modunda iken “  ” (Durdur/Sıfırla) üzerine 3 saniyelik basıldığında çocuklar için emniyet kilidi fonksiyonunun aktif olduğunu işaret etmek üzere uzun bir sesli sinyal verilir (bip); saat ayarlanmış ise bu noktada ayrıca güncel saat de görüntülenecek, aksi takdirde LED “ [: :] ” yazısını görüntüleyecektir.

Emniyet kilidini devre dışı bırakma: Emniyet kilidi aktif iken, “  ” (Durdur/Sıfırla) üzerine 3 saniyelik basın; kilidin devre dışı bırakıldığını işaret eden uzun bir “bip” sesi duyulacaktır.

11. Arıza giderme

Mikrodalga fırın televizyonda parazit yapıyor	Mikrodalga fırının kullanımı esnasında televizyon ve radyoların yayın alımı etkilenebilir. Bu parazitlenme, mikser, elektrik süpürgesi ve vantilatör gibi elektrikli küçük ev aletlerinin meydana getirdiğiyle benzerdir. Bu tamamen normaldir.
Fırının lambası sönmük	Düşük güçte mikrodalga pişirme esnasında fırın lambası sönebilir. Bu tamamen normaldir.
Kapak buğulanıyor, havalandırma deliklerinden sıcak hava çıkıyor	Pişirme esnasında gıdalardan buhar çıkabilir. Özellikle, havalandırma menfezlerinden sıcak hava çıkabilir. Fırın kapağının üzerinde de biraz buğulanma olabilir. Bu tamamen normaldir.
Fırın kazara içerisinde herhangi bir gıda olmaksızın çalıştırıldı.	Fırının içerisinde herhangi bir gıda olmaksızın çalıştırılması yasaktır. Bu çok tehlikelidir.

Arıza	Olası neden
Fırın çalışmıyor.	Elektrik fişi düzgün takılmamıştır. Fırın elektrik beslemesinin açık olup olmadığını kontrol edin.
Fırın ısınmıyor.	Kapak düzgün kapanmamıştır. Fırının ön kısmı ile kapağı arasında yabancı nesnelere bulunmadığını kontrol edin.
Mikrodalga fırın çalışırken pişirme tablası ses çıkarıyor	Tambur desteği yuvasında ve fırın tabanında kir birikmiştir.
Fırında kıvılcıklar ve çıtırtılar (Elektrik arkları)	Metal süslemeli tabaklar kullanılmaktadır. Fırının içerisinde bir çatal veya metal bir mutfak malzemesi unutulmuştur. Fazla miktarda alüminyum folyo kullanılmaktadır. Metal içeren bir torba tutucusu kullanılmaktadır.

Yardım

Yukarıdaki önerilere rağmen problem devam ederse ekteki listede yer alan bir Franke Teknik Servis Merkezi ile temasa geçiniz.

Asla Franke tarafından yetki verilmemiş teknisyenlere başvurmayınız.

Aşağıdaki hususları belirtiniz:

- Sorunun tipi;
- Cihazın modeli (Art.);
- Seri numarası (S.N.).

Bu bilgileri ocakla birlikte verilen garanti belgesinde bulunan etiketin üzerinde bulabilirsiniz.

Teknik verileri, seri numarasını ve markayı gösteren bilgi etiketi fırın kapağının gövdesi üzerinde görünür bir konumda bulunmaktadır.

Bilgi etiketini asla çıkarmayın.



Atık Elektrikli ve Elektronik Eşya (AEEE) ile ilgili Direktif uyarınca, AEEE'ler ayrı olarak toplanmalı ve ele alınmalıdır. İleride bu ürünün imha edilmesi gerekirse, bu ürünü normal ev atıkları ile birlikte imha ETMEMENİZİ rica ederiz. Ürünü ilgili atık elektrikli ve elektronik eşya (AEEE) toplama merkezlerine teslim ediniz.

İMHA İLE İLGİLİ TALİMATLAR - ÇEVRE KORUMA

Ürünlerimiz yalnızca kirletici olmayan, çevreye zararlı olmayan ve geri dönüştürülebilir materyaller kullanılarak ambalajlanmıştır. Kullanıcılardan ambalajları uygun şekilde bertaraf ederek bize yardımcı olmalarını diliyoruz. Toplama, geri dönüştürme ve imha tesislerinin adresleri için satıcınız veya yetkili yerel kuruluşlar ile temasa geçiniz.

Ambalajı veya ambalaj parçalarını çevreye atmayın. Ambalaj parçaları, özellikle plastik torbalar çocuklar için boğulma riski arz ederler.

Eski cihazınız da uygun şekilde imha edilmelidir.

Önemli: Cihazı atık eşyaları toplama yetkisine sahip yerel kuruluşa teslim ediniz. Uygun bir imha, değerli materyallerin akıllıca yeniden kazanılmasını sağlar.

Cihazınızı atmadan önce, çocukların oyun oynarken yanlışlıkla fırının içinde kalmaması için kapaklarını çıkarmanız ve rafları kullanım pozisyonunda bırakmanız önemlidir.

Ayrıca gücü kapatın, kabloyu ve fişi çıkarın.

ОГЛАВЛЕНИЕ

Информация по технике безопасности	2
Технические характеристики	7
Чистка	9
Кухонная утварь. Требования к посуде	11
Материалы, пригодные для использования в микроволновых печах внимание!	11
Материалы, которые нельзя использовать в микроволновых печах	12
Полезные советы по приготовлению пищи в микроволновой печи. Соблюдайте	
Следующие рекомендации	12
Для приготовления пищи в микроволновой печи примите во внимание	
Следующее	13
Прибор крупным планом	13
Установка поворотного столика	13
Установка и подключение	14
Габаритный чертеж	18
Инструкции по эксплуатации	19
1. Настройка часов	19
2. Приготовление пищи с помощью микроволнового излучения	20
3. Приготовление в режиме "гриль" или "комбинированный"	22
4. Быстрый пуск	24
5. Размораживание по весу	25
6. Размораживание по времени	25
7. Автоматическое меню	26
8. Многоэтапное приготовление пищи	28
9. Отображение информации	29
10. Функция предохранительной блокировки от детей	29
11. Устранение неполадок	30
Сервисное обслуживание	31

Перед тем как пользоваться микроволновой печью, внимательно прочитайте данное руководство и храните его в надежном месте для использования в будущем. Строгое соблюдение инструкций сохранит микроволновую печь в отличном состоянии на протяжении многих лет.

ХРАНИТЕ ДАННОЕ РУКОВОДСТВО В НАДЕЖНОМ МЕСТЕ

Следует внимательно ознакомиться с руководством пользователя и информацией по технике безопасности перед использованием печи.

Храните руководство для будущих справок.

Изготовитель не несет ответственность за возможный ущерб, который может быть нанесен в связи с несоответствующей установкой, а также неправильным, несоответствующим или неразумным использованием устройства.

Электрическая безопасность печи гарантируется только при ее подсоединении к системе заземления, в соответствии с действующими нормами.

Следует проверить безопасное и эффективное функционирование данного электрического устройства:

- Обращаться только в авторизованные сервисные центры.
- Не модифицировать характеристики устройства.

Использование данного устройства детьми в возрасте 8 лет и старше и лицами с ограниченными физическими, сенсорными или умственными возможностями или не обладающими необходимыми опытом и навыками, допускается только при обеспечении присмотра за ними или после того, как им были разъяснены правила его безопасной эксплуатации и существующие опасности. Не позволяйте детям играть с прибором. Дети не должны осуществлять чистку и уход за прибором без присмотра со стороны взрослых.

Это устройство не игрушка.

Не позволяйте детям находиться рядом с ним без присмотра.

Не позволяйте детям касаться устройства или его элементов управления при его функционировании или сразу же после использования.

ВНИМАНИЕ! В целях предупреждения опасности в связи с непреднамеренным восстановлением теплового выключателя, не допускается подсоединение данного прибора через внешнее устройство переключения, например, таймер, или его подсоединение к контуру, который регулярно включается и выключается пользователем.

Убедитесь, что устройство установлено таким образом, чтобы его можно было отсоединить от электрической сети с расстоянием размыкания контактов, гарантирующим полное отключение согласно условий перенапряжения категории III. Размыкатели должны быть встроены в фиксированную кабельную разводку в соответствии с правилами электрического подключения.

Используйте только термозонд, рекомендуемый для данной печи.

Запрещается устанавливать прибор за декоративной дверцей во избежание перегрева.

ПРЕДУПРЕЖДЕНИЕ: Риск ожогов!

При использовании прибор нагревается. Соблюдайте осторожность во избежание прикосновения к нагревательным элементам внутри печи. Дети младше 8 лет могут находиться рядом с прибором только под постоянным присмотром.

Риск ожогов!

Конец дверной ручки может значительно нагреваться в связи с вентиляцией горячего воздуха.

Следует всегда проверять, что регулировочные ручки находятся в выключенном положении, когда печь не используется.

ПРЕДУПРЕЖДЕНИЕ: Проверяйте, что прибор выключен перед заменой лампы, в целях предупреждения вероятности электрического удара.

Не следует использовать жесткие абразивные очистители или острые металлические скребки для очистки стекла дверцы печи/ стекла шарнирных крышек (в соответствующих случаях), в связи с тем, что они могут поцарапать поверхность, с соответствующим повреждением стекла.

Не используйте пароочистители или прямые струи воды.

В случае повреждения сетевого шнура необходимо обратиться к производителю, в сервисную организацию или к квалифицированному специалисту для его замены.

Предупреждение: Нагрев жидкостей или других продуктов питания должен осуществляться в закрытых емкостях, в связи с тем, что они могут взорваться.

Предупреждение: Выполнение работ обслуживания или ремонта, при которых снимается крышка, обеспечивающая защиту от воздействия микроволновой энергии, является опасным для всех лиц, не обладающих соответствующей квалификацией для выполнения таких видов работ.

Держите устройство и шнур вне доступа детей возрастом менее 8 лет.

Используйте только инструменты, соответствующие применению в микроволновой печи

Печь подлежит регулярной очистке, а остатки продуктов питания удалению.

При подогреве продуктов в пластиковых или бумажных емкостях, следите за микроволновой печью в связи с возможностью их возгорания.

При наличии дыма, следует вытащить вилку из розетки и держать дверцу закрытой для предупреждения распространения пламени.

Яйца в скорлупе, а также отваренные яйца не должны разогреваться в микроволновой печи в связи с тем, что могут взорваться, даже после завершения их нагрева.

Данный прибор предусмотрен для бытового и подобного назначения, например:

- на кухнях для работающего персонала в магазинах, офисных и других рабочих помещениях;
- клиентами отелей, мотелей и других жилых структур;
- в фермерских хозяйствах;
- мини-отелях типа "ночлег и завтрак".

В случае повреждения сетевого шнура, необходимо обратиться к производителю, в сервисную организацию или к квалифицированному специалисту для его замены.

Несоблюдение чистоты печи может привести к повреждению ее поверхности с соответствующим воздействием на срок ее службы и возможности возникновения опасных ситуаций.

Содержимое бутылочек для кормления и баночек детского питания следует перемешивать или встряхивать с проверкой температуры до подачи их ребенку, в целях предупреждения ожогов.

В результате нагрева в микроволновой печи напитки могут закипеть или разбрызгиваться позднее, поэтому следует соблюдать осторожность при обращении с емкостью.

Функционирование микроволновой печи должно осуществляться при открытой декоративной дверце. Микроволновая печь предназначена для разогрева продуктов питания и напитков. Сушка продуктов питания или одежды и нагрев грелок, тапочек, губок, влажных тканей и подобного может привести к риску травм, возгоранию или пожару.

ПРЕДУПРЕЖДЕНИЕ: В случае повреждений уплотнений дверцы печи, следует произвести соответствующий ремонт силами квалифицированного персонала и не использовать печь до устранения повреждения.

Данный прибор предусмотрен только для бытового назначения.

Данная печь предусмотрена только для встроенного использования. Она не предусмотрена для использования на кухонной столешнице или внутри шкафа.

Технические характеристики

Частота микроволн:	2450 МГц
Номинальное напряжение:	230 В ~ 50 Гц
Номинальная входная потребляемая мощность (микроволн):	1450 Вт
Номинальная выходная мощность (микроволн):	900 Вт
Номинальная входная мощность (гриля):	1000 Вт
Вместимость печи:	25 литров
Диаметр поворотного столика:	Ø315 мм
Внешние габаритные размеры:	595x398x388 мм
Внутренние габаритные размеры:	368x328x206 мм
Масса нетто:	18,5 кг
Длина сетевого шнура:	1000 мм

РАСХОД ЭНЕРГИИ

Информация о продукте: потребляемая мощность и максимальное время выхода в режим пониженного энергопотребления.

Режим ожидания

0,8 Вт

Максимальное время, необходимое для автоматического перехода микроволновой печи в соответствующий режим или состояние 20 минут пониженной мощности.

- Задняя стенка прибора должна быть расположена напротив стены.

Предупреждение. Запрещается пользоваться печью, если:

- дверца не закрыта полностью;
- повреждены шарнирные петли дверцы;
- повреждены контактные поверхности между дверцей и передней стенкой печи;
- повреждено окошко дверцы;
- внутри печи часто образуется электрическая дуга, хотя внутри нет никаких металлических предметов.

Печью **можно снова пользоваться только** после надлежащего ремонта, выполненного специалистом сервисного центра.

- Не включайте печь **при отсутствии** поворотной опоры, поворотного кольца и поворотного столика.
- **Ни в коем случае не включайте микроволновую печь, когда она пуста;** при отсутствии продуктов в печи может образоваться перегрузка по току, которая может привести к ее выходу из строя;
- Не перекрывайте и не загромождайте **вентиляционные отверстия.**
- Перед тем как помещать посуду и емкости в микроволновую печь, убедитесь, что они для этого пригодны (см. параграф с описанием типов посуды).
- **Не снимайте крышку из "слюды" с правой стороны печи!**
Эта крышка защищает от проникновения жира и крошек еды, которые могут повредить СВЧ-излучатель.
- Не помещайте в печь какие-либо **воспламеняющиеся предметы**, которые могут загореться при включении.
- Не используйте печь **в качестве места хранения продуктов.**
- Не используйте печь для **жарки продуктов в масле**, ввиду невозможности регулировки температуры масла, нагреваемого микроволновым излучением.
- **Во избежание ожогов** надевайте специальные кухонные прихватки, прежде чем браться за тарелки и емкости или прикасаться к прибору.
- **Не облакачивайтесь на открытую дверцу печи.** Это может повредить ее, особенно в области шарнирных соединений.

ЧИСТКА:

- **Внимание!** Регулярно чистите микроволновую печь.
Удаляйте любые остатки пищи (см. главу с описанием чистки печи). Если не поддерживать микроволновую печь в чистоте, это может привести к повреждению ее поверхности **с последующим сокращением срока службы печи и риском создания опасных ситуаций.**
- Контактные поверхности дверцы (передняя часть камеры печи и внутренняя часть дверцы) необходимо поддерживать в идеальной чистоте для обеспечения правильной работы печи.
- Не используйте для чистки стекла дверцы печи коррозионные абразивные моющие средства или заостренные металлические предметы, так как они могут поцарапать поверхность дверцы и привести к образованию трещин на стекле.
- Рекомендация по чистке – Для облегчения чистки стенок камеры печи, которые могут контактировать с приготовляемыми продуктами:
Положите в миску половинку лимона, добавьте 300 мл воды и в течение 10 минут нагревайте при полной мощности микроволнового излучения.
Чистите печь влажной и сухой тканью.

Для снижения опасности пожара подключайте прибор к розетке, оснащенной заземлением.

ОПАСНОСТЬ

Не разбирайте прибор.

Опасность поражения электрическим током.

Прикосновение к определенным внутренним компонентам прибора может причинить серьезные травмы или вызвать летальный исход.

ПРЕДУПРЕЖДЕНИЕ

Опасность несчастного случая

Опасно самостоятельно (без помощи компетентных специалистов) выполнять какие-либо работы по техобслуживанию или ремонту, связанные со снятием предохранительных крышек, защищающих от воздействия микроволнового излучения.

ВНИМАНИЕ!

Опасность поражения электрическим током.

Неправильное применение заземления может привести к удару током. Вставлять вилку в розетку можно только после того, как прибор правильно установлен и проверено наличие системы заземления.

ЧИСТКА

Перед тем как выполнять операции чистки, убедитесь, что прибор выключен из розетки питания.

1. После применения почистите внутреннее пространство печи влажной тряпкой.
2. Аксессуары почистите обычным способом, водой с мылом.
3. Влажной тряпкой осторожно протрите окошко дверцы, а также его раму, уплотнение и другие участки вокруг него, если они загрязнены.

Вилка с двумя цилиндрическими контактами

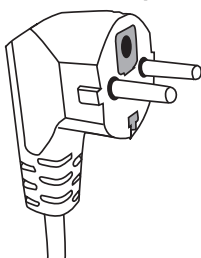

Данный прибор имеет кабель с заземляющим проводом и соединительный штепсель с заземлением.

Необходимо включать в розетку с заземлением. В случае короткого замыкания электрического характера заземление обеспечивает прямой путь для рассеивания электрического тока в земле, что снижает риск удара током.

Если нужен комплект с более длинным кабелем питания или удлинитель:

1. Убедитесь, что сечение длинного кабеля из комплекта или кабеля удлинителя такое же или больше, чем сечение кабеля, который входит в комплект поставки.
2. Кабель удлинителя должен быть трехжильным для обеспечения соединения с системой заземления.
3. Длинный кабель нужно расположить таким образом, чтобы он не свисал с полки, на которой стоит прибор; в противном случае, если его случайно задеть или если его потянут дети, он повлечет за собой падение прибора.

КУХОННАЯ УТВАРЬ. ТРЕБОВАНИЯ К ПОСУДЕ

Некоторые виды не металлической посуды могут быть не пригодны для использования в микроволновых печах. В случае сомнений можно проверить данную посуду следующим способом.

Проверка изделия:

1. Налейте 1 стакан холодной воды (250 мл) в емкость, пригодную для использования в микроволновых печах, и поместите внутри нее проверяемое изделие.
2. Включите приготовление на максимальной мощности в течение 1 минуты.
3. Осторожно коснитесь изделия. Если оно горячее - не используйте его в микроволновой печи.
4. Нагрев не должен длиться более 1 минуты.

Материалы, пригодные для использования в микроволновых печах.

Внимание! В отношении всех материалов в любом случае соблюдайте инструкции изготовителя.

Изделия	Примечания
Тарелка для получения хрустящей корочки (дополнительная принадлежность)	Дно тарелки для получения хрустящей корочки должно находиться над поворотным столиком на расстоянии не менее 5 мм (3/16 дюйма) от него. Неправильное применение может повредить поворотный столик.
Тарелки и посуда	Только если предназначены для микроволнового приготовления пищи. Соблюдайте инструкции изготовителя. Не используйте треснутую или надбитую посуду.
Стеклянные баночки	Обязательно снимайте крышку. Используйте только для разогрева пищевых продуктов до чуть теплого состояния. Большинство стеклянных баночек или банок не являются термостойкими и могут треснуть.
Стеклянные изделия	Только термостойкие стеклянные изделия для применения в печи. Проверьте отсутствие металлических деталей. Не используйте треснутую или надбитую посуду.
Рукав для запекания	Не закрывайте металлическими стяжками. Сделайте прорезы для выхода пара.
Бумажные стаканчики и тарелки	Можно использовать только для кратковременного приготовления / разогрева. Не оставляйте без присмотра во время приготовления в печи.
Бумажные салфетки	Можно использовать только для повторного разогрева пищевых продуктов и выпитывания масла и жира. Используйте только для кратковременного приготовления и наблюдайте за самим процессом.
Бумага для выпечки	Используйте для защиты от брызг или накрытия для приготовления на пару.
Материалы, выполненные из пластика	Соблюдайте инструкции изготовителя. Должны содержать надпись "Пригодно для микроволн". Некоторые пластиковые емкости становятся влажными при нагревании находящейся в них еды. "Пакеты для кипения" и полиэтиленовые пакеты с герметичной застежкой нужно проткнуть либо сделать в них прорезы или вентиляционные отверстия в зависимости от инструкций на упаковке.
Полиэтиленовая пищевая пленка	Используется для накрытия пищевых продуктов, чтобы не допустить распространения остаточной влаги в процессе приготовления. Старайтесь не допускать контактирования пищевой пленки с едой.
Парафинированная бумага	Используйте ее для защиты от брызг и сохранения влаги.

Материалы, которые нельзя использовать в микроволновых печах

Изделия	Примечания
Алюминиевый лоток	Может вызвать образование электрической дуги. Переложите еду на тарелку, пригодную для микроволнового приготовления пищи.
Картонная коробка для пищевых продуктов с металлическим и ручками	Может вызвать образование электрической дуги. Переложите еду на тарелку, пригодную для микроволнового приготовления пищи.
Металлические изделия или изделия с металлизированной декоративной отделкой	Металл не пропускает микроволны и они не воздействуют на пищевые продукты. Металлизированная отделка может вызвать образование электрической дуги.
Металлические стяжки	Могут вызвать образование электрической дуги, что создает угрозу возгорания внутри печи.
Бумажные пакеты	Могут вызвать пожар в печи.
Пенопласт	Изделия из пенопласта под воздействием высокой температуры могут расплавиться или попасть в находящуюся внутри них жидкость.
Дерево	По мере высыхания после использования в микроволновой печи деревянные изделия могут треснуть или расколоться.

Полезные советы по приготовлению пищи в микроволновой печи. Соблюдайте следующие рекомендации:

- Перед тем как нагревать или готовить пищевые продукты в кожуре или кожице (например, яблоки, помидоры, картофель, сосиски), проколите их, чтобы они не подгорели. Порежьте продукт на кусочки перед тем, как начинать его готовить.
- Прежде чем использовать емкость или тарелку в микроволновой печи, убедитесь в их пригодности (см. параграф с описанием типов кухонной посуды).
- В случае приготовления продуктов с очень низким содержанием влаги (например, при размораживании хлеба, приготовлении попкорна и пр.), испарение происходит очень быстро. В результате, печь будет работать так, как будто в ней ничего нет, что может привести к подгоранию продуктов. Существует риск повреждения емкости и самой печи. Поэтому рекомендуется задавать только минимально необходимое время и наблюдать за процессом приготовления.
- Микроволновая печь не предназначена для нагрева большого количества растительного масла (для жарки в нем).
- Полуфабрикаты вынимайте из упаковок, так как те не всегда являются термостойкими. См. инструкции производителя.
- Если емкостей несколько, например, несколько чашек, разместите их равномерно на поворотном столике.
- Не закрывайте пластиковые пакеты металлическими зажимами. Используйте для этого пластиковые зажимы. Проткните пакеты в нескольких местах, чтобы пар смог легко выходить.
- Во время приготовления окошко дверцы печи может запотеть и образовавшиеся капли пара могут начать стекать. Это считается нормой, а при невысокой температуре в помещении этого можно даже не заметить. Данное явление не нарушает правильную и безопасную работу печи. После завершения процесса приготовления удалите воду, появившуюся в результате конденсации.
- Для нагрева жидкостей используйте емкости с широким горлышком для того, чтобы не препятствовать испарению.

Подготовьте пищевые продукты, как описано в инструкциях, и соблюдайте время приготовления и уровень мощности, указанные в таблицах для автоматического приготовления пищи. Помните, что приведенные значения носят ориентировочный характер и зависят от изначального состояния, температуры, степени влажности и вида пищевого продукта. Рекомендуется настраивать время приготовления и уровень мощности с учетом каждой конкретной ситуации. Качества определенного продукта могут потребовать увеличить или уменьшить время приготовления или уровень мощности.

Для приготовления пищи в микроволновой печи примите во внимание следующее:

1. Чем ниже температура, тем дольше будет время приготовления.
2. Еда с большим содержанием жидкости нагревается быстрее.
3. Для более равномерного приготовления пищи разместите ее равномерно на поворотном столике. Для того чтобы одновременно разогреть разнообразные продукты питания, поместите более плотные продукты на внешний край столика, а менее плотные продукты - в центр.
4. Дверцу печи можно открыть в любой момент. При ее открытии печь автоматически выключится. Работа микроволновой печи возобновится только после закрытия дверцы и нажатия на кнопку включения.
5. Если накрыть еду, для ее приготовления потребуется меньше времени и она лучше сохранит свои питательные и вкусовые качества. Материал, которым вы накрываете продукты, должен пропускать микроволны и иметь небольшие отверстия для выхода образовавшегося пара.

ПРИБОР КРУПНЫМ ПЛАНОМ

Названия компонентов и аксессуаров печи

Выньте печь и все принадлежности из картонной коробки и камеры печи. В комплект поставки печи входят следующие аксессуары:

Поворотный столик D

Блок кольца поворотного столика C

Руководство по эксплуатации

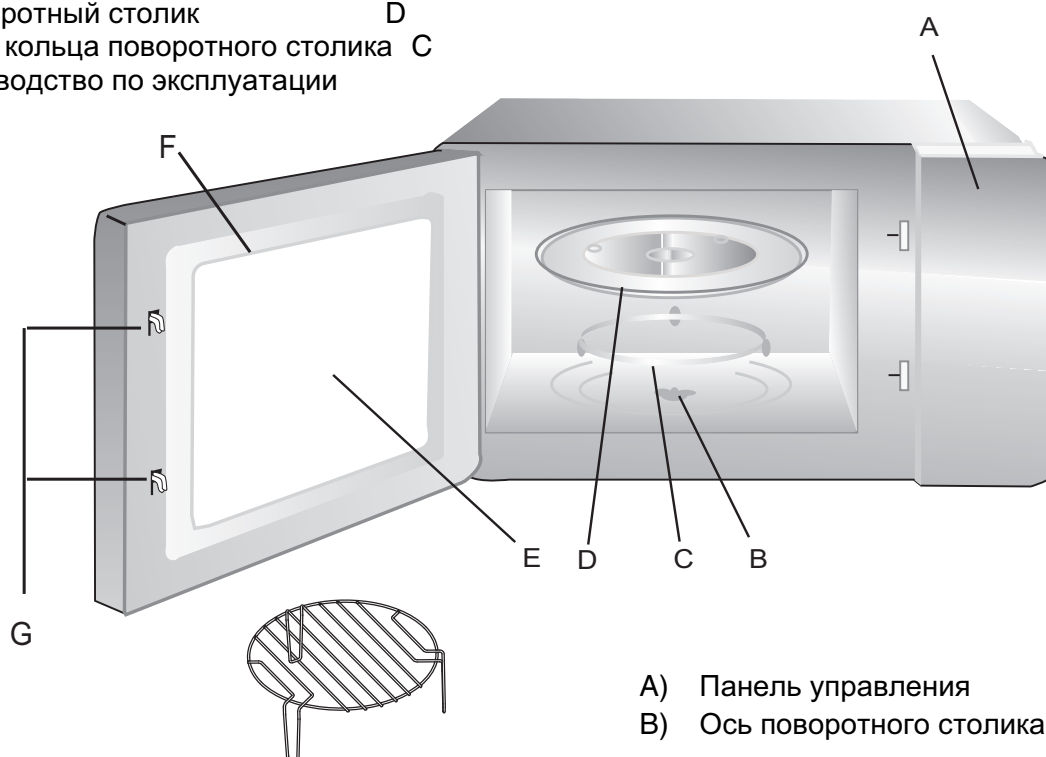

Подставка для гриля

- A) Панель управления
- B) Ось поворотного столика
- C) Блок кольца поворотного столика
- D) Поворотный столик
- E) Смотровое окошко
- F) Блок смотрового окошка
- G) Механизм предохранительной блокировки

Установка поворотного столика



Категорически запрещено устанавливать посуду без поворотного столика. Ничто не должно препятствовать движению поворотного столика.

Во время приготовления всегда используйте, как поворотный столик, так и блок кольца поворотного столика.

Все пищевые продукты и их емкости нужно располагать только на поворотном столике.

Если поворотный столик или блок кольца поворотного столика треснет или разобьется, обратитесь в ближайший авторизованный сервисный центр.

Установка и подключение

1. Данный электроприбор предназначен для применения только в бытовых условиях.
2. Настоящая печь имеет встраиваемую конструкцию.
3. Соблюдайте специальные инструкции по установке.
4. Данный прибор можно встраивать в настенный шкаф из термостойкого материала шириной 60 см (глубиной не менее 55 см и на высоте не менее 85 см над полом).
5. Прибор имеет вилку, которую нужно вставить в правильно установленную розетку, соединенную с системой заземления.
6. Напряжение сети должно соответствовать напряжению, указанному на паспортной табличке с номинальными характеристиками прибора.
7. Операции по установке розетки и замене соединительного кабеля должен выполнять только квалифицированный электрик. Если после установки отсутствует доступ к вилке, необходимо установить многополюсный размыкатель на стороне установки прибора, обеспечивающий расстояние между разомкнутыми контактами не менее 3 мм.
8. Запрещается использовать переходники, многогнездовые розетки и удлинительные кабели. В случае перегрузки по току может возникнуть пожар.

Доступная
поверхность может
сильно нагреваться
во время работы.



Указания по установке

Просим вас внимательно прочитать руководство перед тем, как приступить к установке

Примечание

Электрическое подключение

Печь оснащена сетевым шнуром с вилкой, которую следует включать в надлежащим образом заземленную электрическую розетку. В соответствии с нормативными требованиями установка розетки и замена сетевого шнура должны выполняться только квалифицированным электриком.

Если после установки розетка является недоступной, следует установить многополюсный размыкатель на стороне установки прибора, обеспечивающий расстояние между разомкнутыми контактами не менее 3 мм.

Мебель, в которую встраивается прибор, не должна иметь задней стенки с задней стороны прибора. Минимальная высота установки составляет 85 см.

Не перекрывайте вентиляционные отверстия и точки забора воздуха.

А - Мебель для встраивания прибора

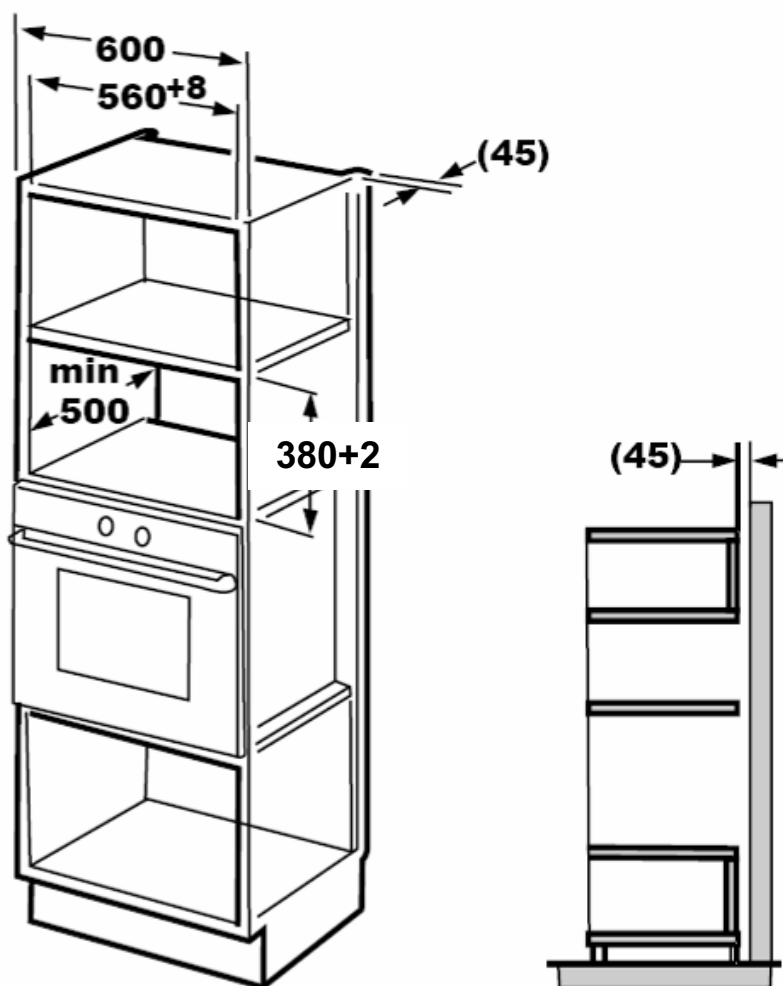

В Подготовка ниши для встраивания

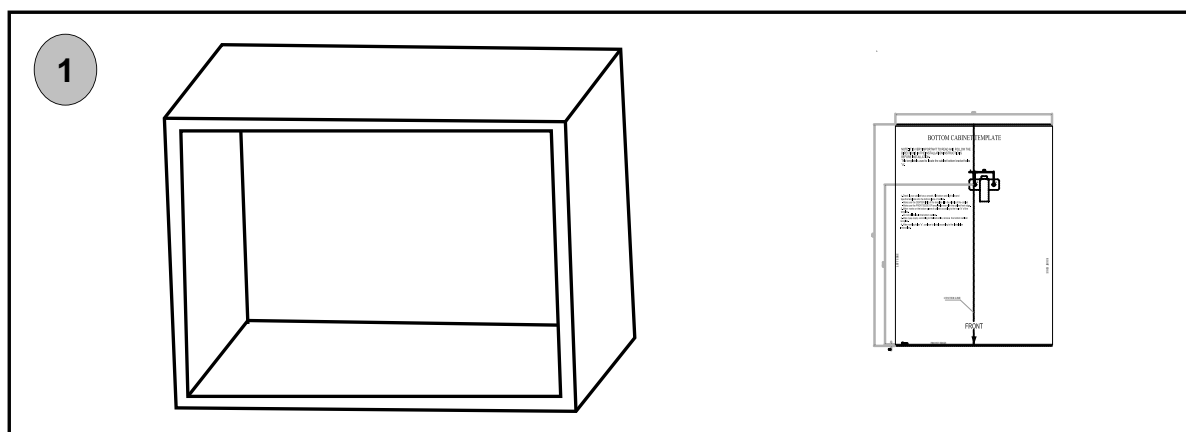

1. Расположите шаблон на дне ниши и выставьте его по центру относительно его поверхности.

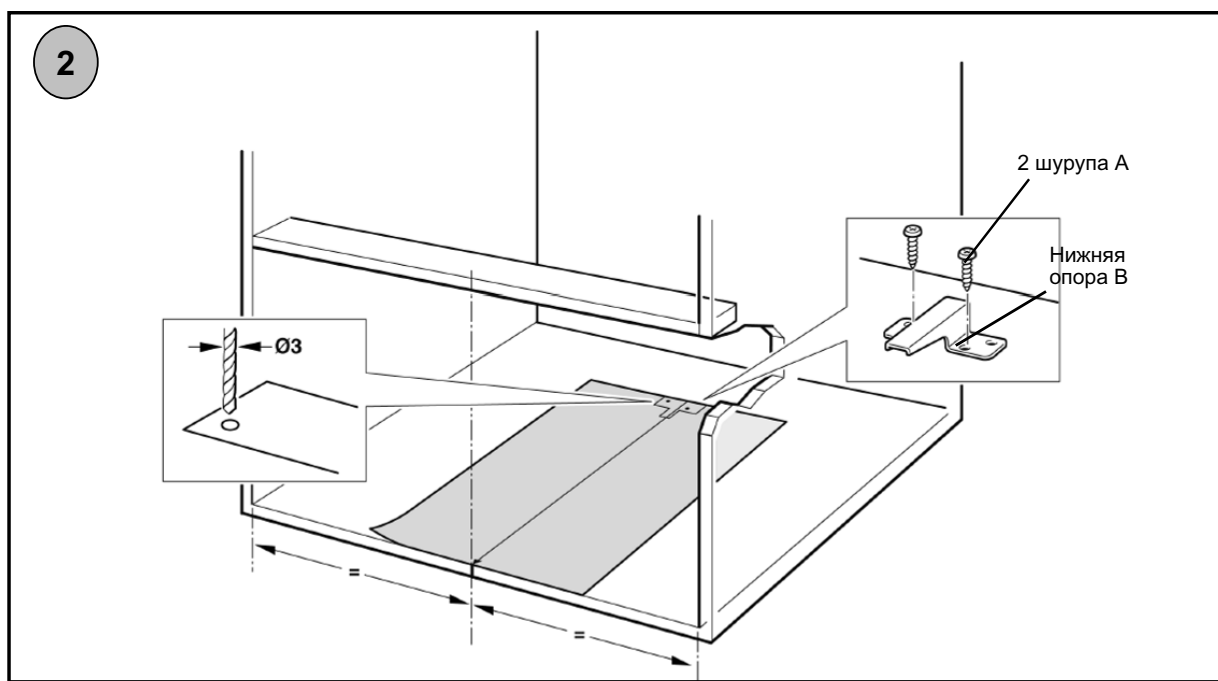

2. Прикрутите нижнюю опору В двумя шурупами А и уберите шаблон.

С. Установка печи.

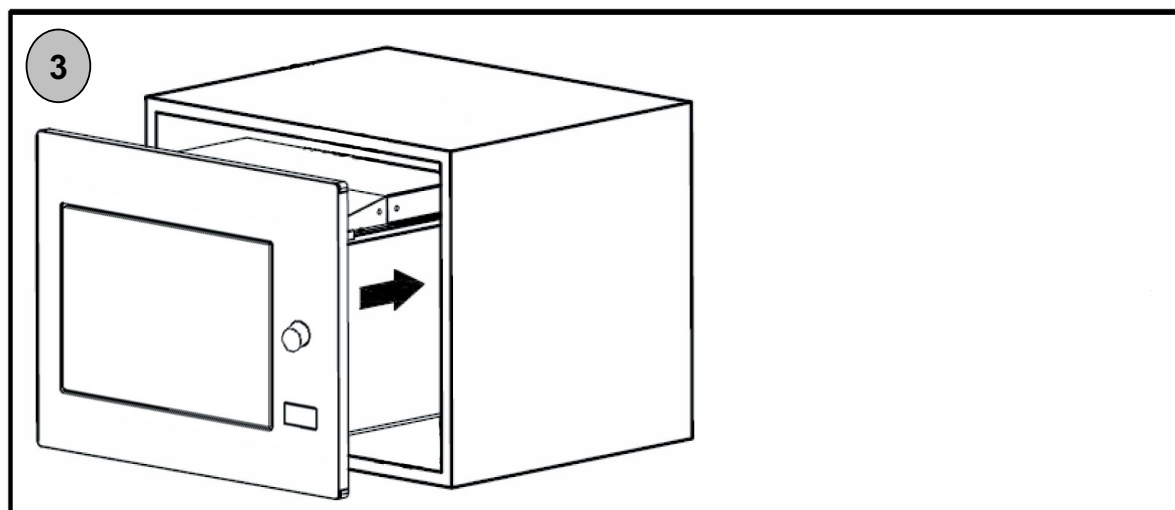

3. Установка печи.

- Установите печь в нише. Не перекручивайте и не зажимайте сетевой шнур.

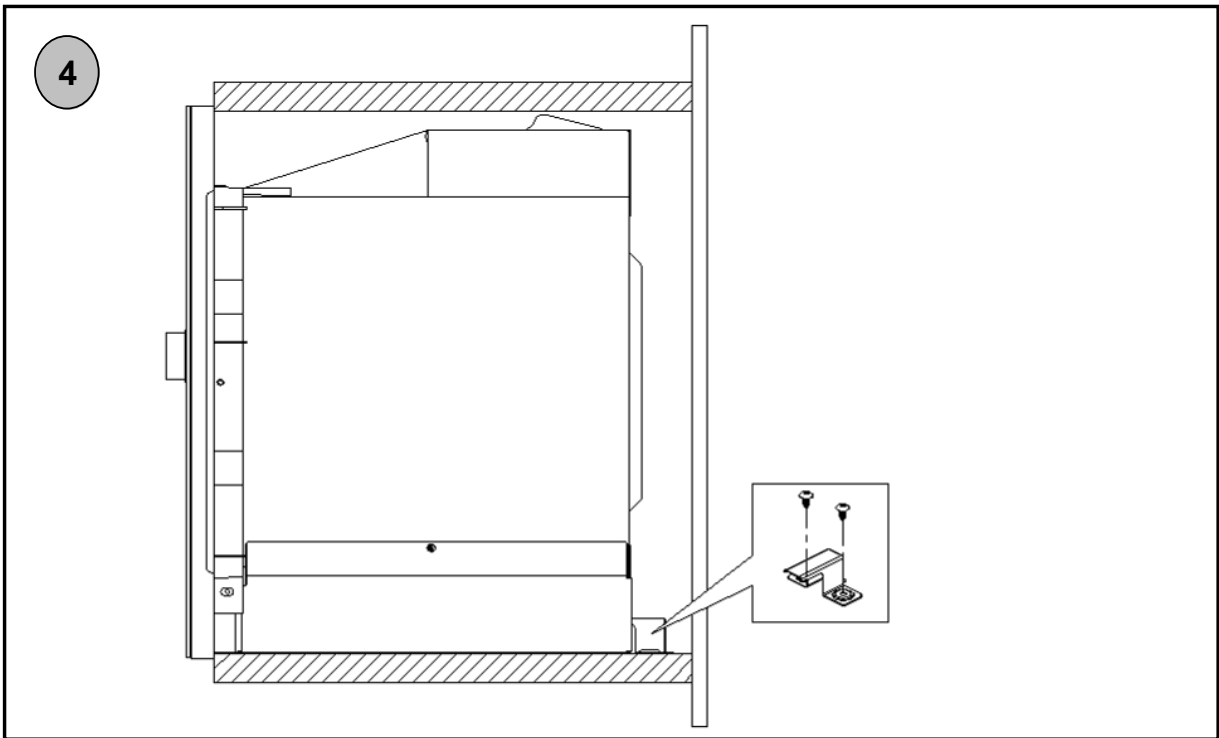

4. Нижняя опора В должна быть установлена так, чтобы упираться в заднюю стенку печи.

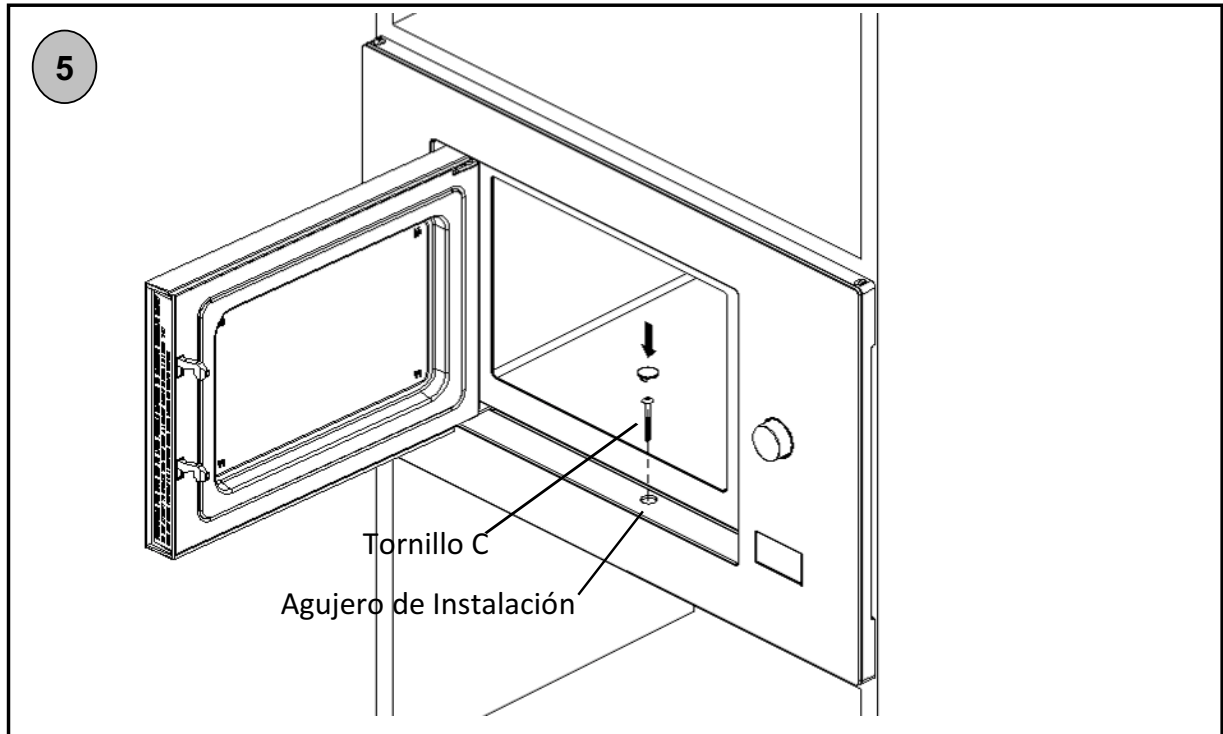

5. Откройте дверцу, закрепите печь в нише с помощью шурупа С и проложите вдоль отверстия ниши пластиковую прокладку.



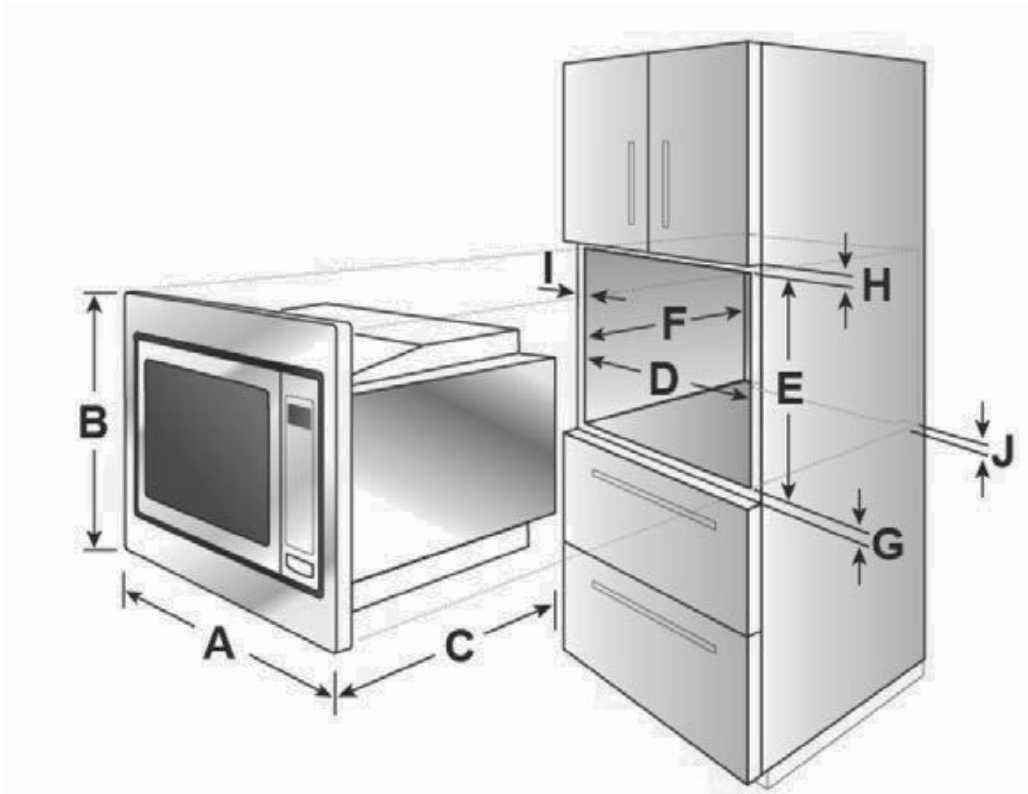

ГАБАРИТНЫЙ ЧЕРТЕЖ

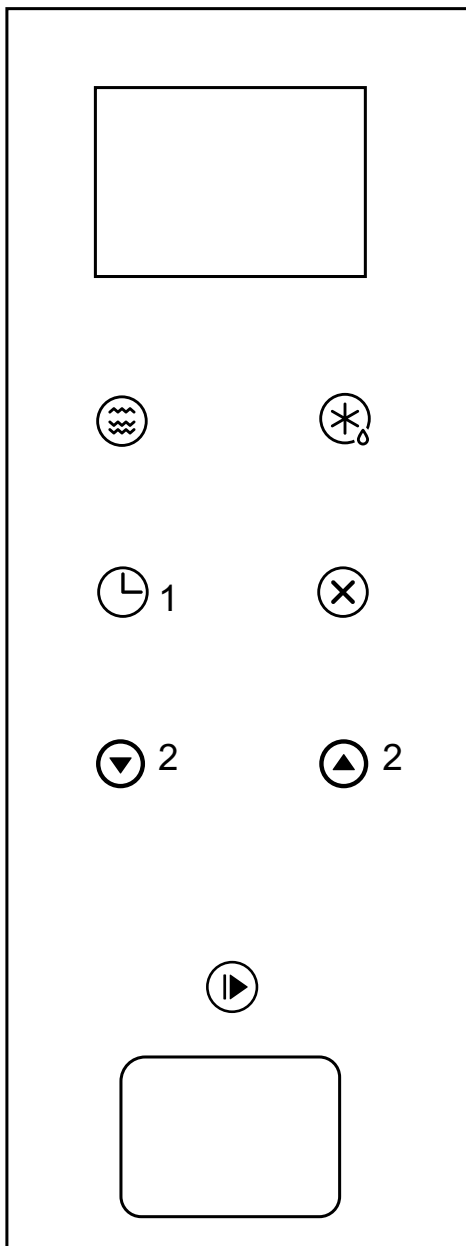

A	595 мм
B	388 мм
C	398 мм
D	560 мм
E	380 мм
F	Мин. 500 мм
G	10 мм
H	10 мм
I	20 мм
J	45 мм



Инструкция по эксплуатации



-  Микроволновое излучение/Гриль/
Комбинированный режим
-  Размораживание по весу/
по времени
-  Таймер приготовления/
Часы
-  Стоп / Обнулить
-  Старт/+30 секунд/
Подтвердить

1. Настройка часов

При подключении микроволновой печи к напряжению на светодиодном дисплее появляется надпись "0:00" и раздается звуковой сигнал зуммера.

1. Два раза нажмите " (Таймер приготовления/Часы), чтобы включить функцию настройки часов: при этом замигает значение часов.
2. С помощью одной из кнопок **2** задайте значение часов, убедитесь, что оно находится в пределах от 0 до 23.
3. Один раз нажмите " (Таймер приготовления/Часы) для подтверждения, при этом начнет мигать значение минут.
4. С помощью одной из кнопок **2** задайте значение минут, убедитесь, что оно находится в пределах от 0 до 59.
5. Один раз нажмите на " (Таймер приготовления/Часы), чтобы завершить установку времени. При этом замигает ":" , и на дисплее высветится текущее время.

Примечание:

1. Если не настроить часы, время не будет отображаться.
2. Если в ходе настройки часов нажать на " (Стоп/Обнулить), печь автоматически вернется в предыдущее состояние.

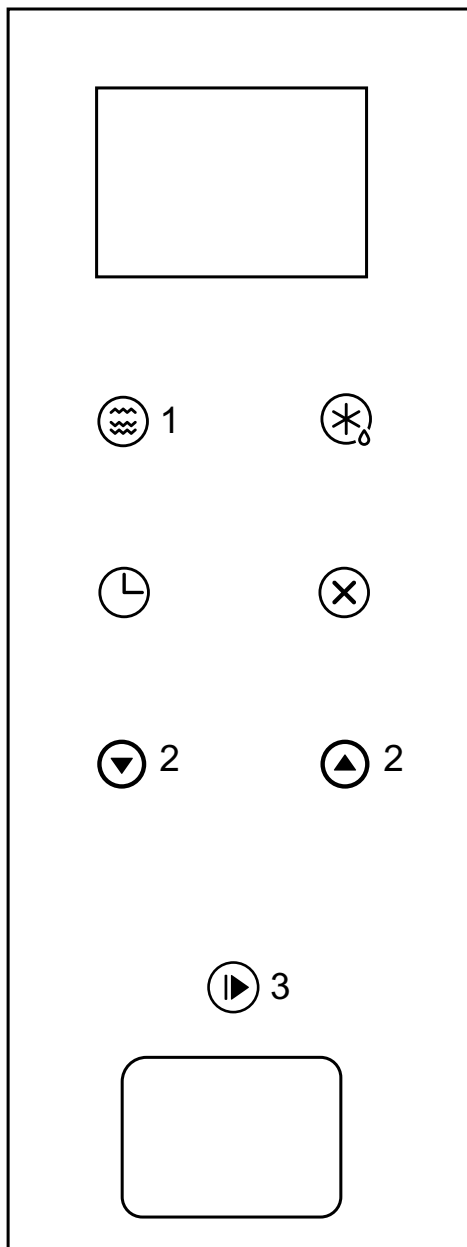

2. Приготовление пищи с помощью микроволнового излучения

1. Нажмите “” (Микроволновое излучение), на светодиодном дисплее появится надпись “P100”.

2. Еще раз нажмите на кнопку 1  или на одну из кнопок 2 для выбора нужной величины мощности: при каждом нажатии на кнопку будут последовательно появляться опции “P100”, “P80”, “P50”, “P30” или “P10”.

3. Затем нажмите “” (Старт+30 секунд/Подтвердить) 3 для подтверждения и с помощью одной из кнопок 2 задайте время приготовления в диапазоне от 0:05 до 95:00.

4. Нажмите “” 3 для начала приготовления.

Пример: Для того чтобы микроволновая печь работала на 80% мощности, а приготовление еды длилось 20 минут, включите печь следующим образом.

1. Один раз нажмите на кнопку “” (Микроволновое излучение), при этом на дисплее появится надпись “P100”.

2. Еще раз нажмите на кнопку “” (Микроволновое излучение), чтобы выбрать 80% мощности микроволновой печи.

3. Для подтверждения нажмите на “” (Старт+30 секунд/Подтвердить), на дисплее появится надпись “P 80”.

4. Нажимая на одну из кнопок 2, регулируйте время приготовления, пока на печи не появится надпись “20:00”.

5. Нажмите “” (Старт+30 секунд/Подтвердить) для начала приготовления.

ПРОЦЕНТНЫЕ ЗНАЧЕНИЯ КНОПКИ "Microwave" (Микроволновое излучение)

Дисплей	Мощность микроволнового излучения
P100	100% - 900 ватт
P80	80% - 720 ватт
P50	50% - 450 ватт
P30	30% - 270 ватт
P10	10% - 90 ватт

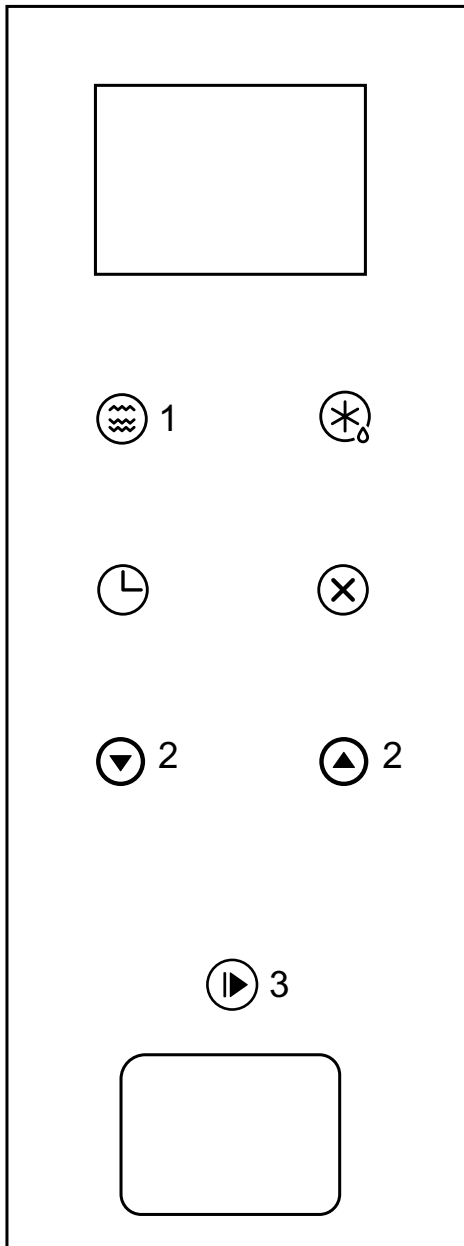

3. Приготовление в режиме "Гриль" или "Комбинированный"

Если несколько раз нажать на кнопку  1, на дисплее появится надпись "G", либо надпись "С-1" или "С-2". Выбрать G (гриль) или С-1 и С-2 (комбинированный режим) можно также путем нажатия одной из кнопок 2.

После выбора режима приготовления нажмите "  " (Старт+30 секунд/

Подтвердить) 3 для подтверждения; для задания времени приготовления нажмите одну из кнопок 2. Время можно задать в диапазоне от 0:05 до 95:00.

Снова нажмите на "  " (Старт/+30 секунд/ Подтвердить) 3 для начала приготовления.

Пример: Для того чтобы микроволновая печь работала на 55 % мощности, а гриль - на 45 % мощности (С-1), и при этом приготовление выбранной еды длилось 10 минут, включите печь следующим образом.

1. Семь раз нажмите на кнопку 1  (Микроволновое излучение/Гриль/ Комбинированный режим): на дисплее появится надпись "С-1".

2. Для подтверждения нажмите на "  " (Старт+30 секунд/Подтвердить), на дисплее появится надпись "С-1".

3. Нажимайте на одну из кнопок 2. Время можно выбрать в диапазоне от 0:05 до 95:00. Для того чтобы быстро изменить время приготовления, удерживайте кнопку нажатой.

4. Нажмите "  " (Старт+30 секунд/ Подтвердить) для начала приготовления.

Инструкции к клавиатуре Grill/Combi (Гриль/Комбинированный режим)

Дисплей	Мощность микроволнового излучения	Мощность гриля
G	0%	100%
C-1	55%	45%
C-2	36%	64%



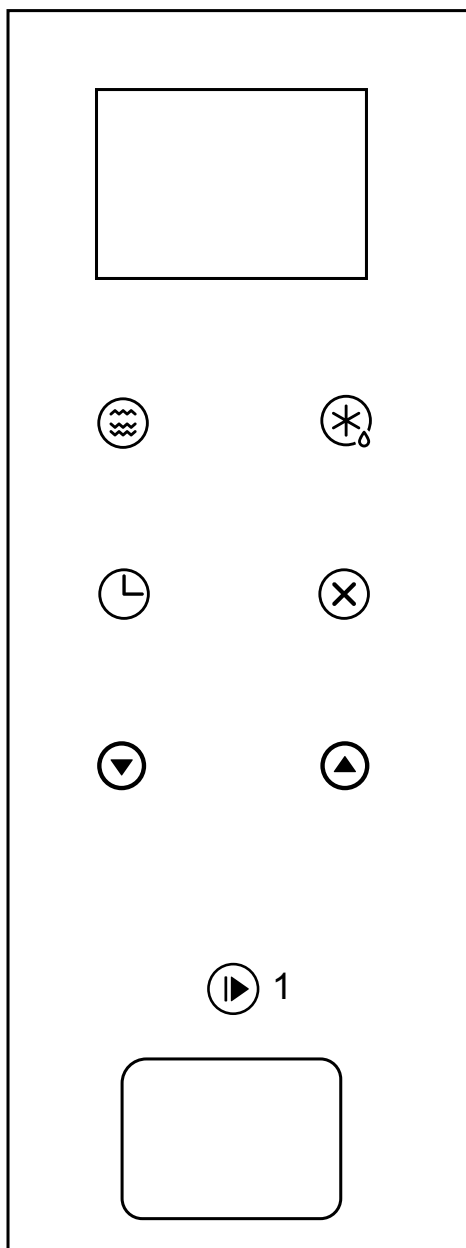

Примечание. После истечения половины заданного времени приготовления на гриле раздастся два раза предупреждающий звуковой сигнал. Для получения оптимального результата в данном режиме по истечении половины времени приготовления можно перевернуть продукт на другую сторону, затем закройте дверцу и снова нажмите на "  " (Старт+30 секунд/Подтвердить) для продолжения приготовления. В противном случае печь продолжит процесс приготовления до окончания заданного времени.



4. Быстрый пуск

1. Нажмите “  ” (Старт+30 секунд/Подтвердить) 1, чтобы включить приготовление на 100 % мощности; если нажимать данную кнопку несколько раз, время приготовления будет увеличиваться на 30 секунд при каждом нажатии, при этом максимальное значение времени составляет 95 минут.

Таймер звукового сигнализатора (не прерывает процесс приготовления)

1. Один раз нажмите “  ” (Таймер приготовления/Часы): на светодиодном дисплее появится цифра 00:00, и загорится индикатор часов.
2. Для задания нужного времени нажимайте на одну из кнопок “   ”. (Максимальное время приготовления составляет 95 минут).
3. Нажмите “  ” (Старт+30 секунд/Подтвердить 1) для подтверждения настройки, при этом индикатор часов загорится и начнет мигать
4. По достижении заданного времени индикатор часов погаснет. 5 раз прозвучит зуммер. Если часы были настроены (в 24-часовом формате), на светодиодном дисплее появится текущее время.

Примечание: Время таймера отображается не в 24-часовом, а в другом формате, так как это - таймер.

Прерывание цикла приготовления пищи

Процесс приготовления можно прервать в любой момент, нажав один раз на кнопку STOP/CLEAR (Стоп / Обнулить) и открыв дверцу печи. В обоих случаях:



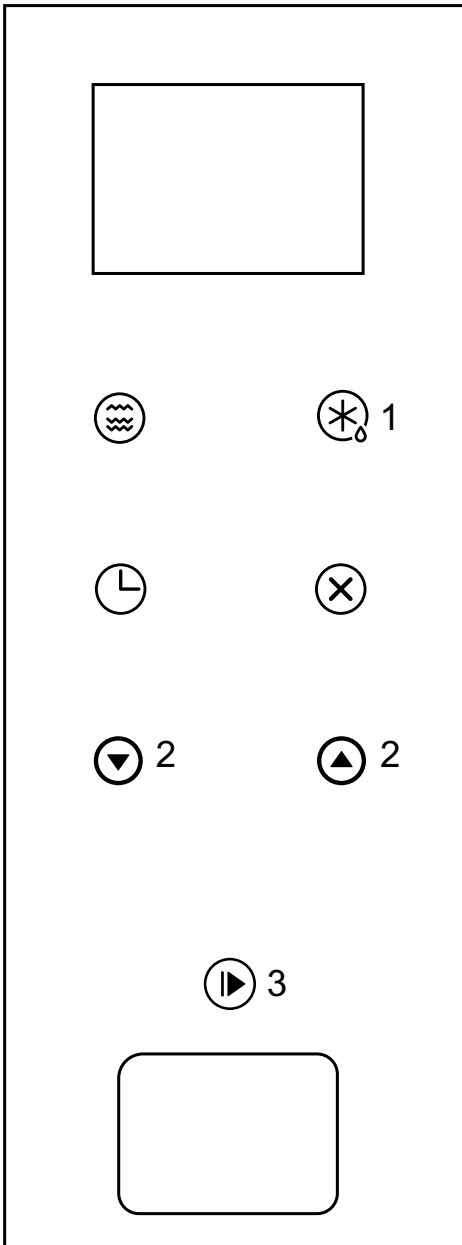

Микроволновое излучение сразу прекратится.

Для того чтобы снова включить процесс приготовления, закройте дверцу и нажмите на кнопку START (Старт+30 секунд/Подтвердить).





Для того чтобы отменить процесс приготовления, нажмите еще раз на кнопку STOP/CLEAR (Стоп/Обнулить).



5. Размораживание по весу

1. Один раз нажмите “” (Вес размораживаемого продукта **1**), и на дисплее появится надпись “dEF1”.
2. Нажимая одну из кнопок “ ” **2**, выберите вес размораживаемого продукта, который может составить от 100 до 2000 г.
3. Нажмите “” (Старт+30 секунд/Подтвердите **3**) для начала размораживания.

6. Размораживание по времени

1. Дважды нажмите “” (Время размораживания **1**) и на дисплее появится надпись “dEF2”.
2. Нажимайте на одну из кнопок “ ” **2** для выбора времени размораживания. Максимальное время составляет 95 минут.
3. Нажмите “” (Старт+30 секунд/Подтвердить **3**) для начала размораживания.

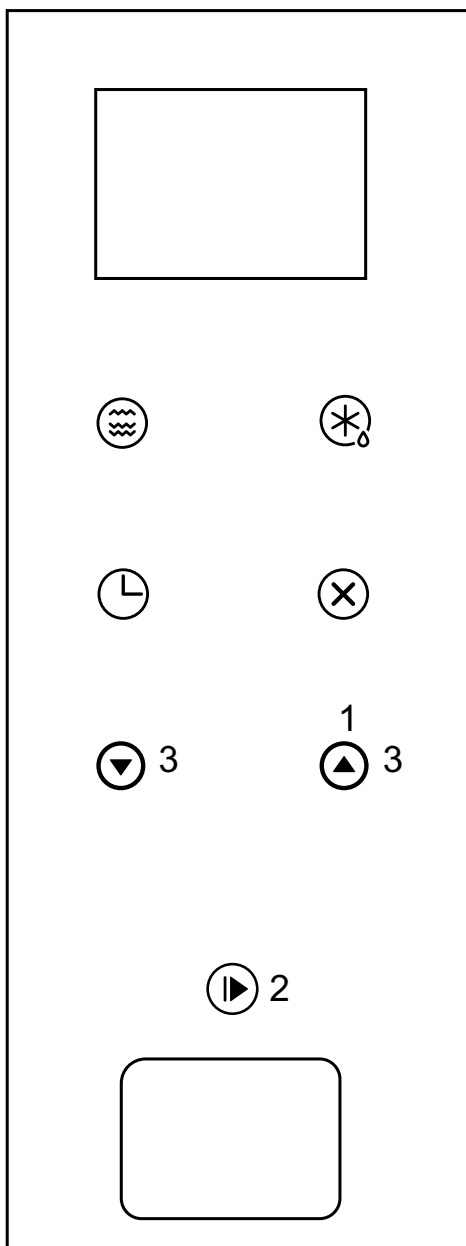

7. Автоматическое меню

1. Нажмите кнопку **1** для выбора меню: при каждом нажатии кнопки будут появляться опции от "А-1" до "А-8", которые обозначают, соответственно, пиццу, мясо, овощи, пасту, картофель, рыбу, напитки и попкорн.

2. Нажмите "▶" (Старт+30 секунд/Подтвердить **2**) для подтверждения.

3. Нажимайте одну из кнопок **3** для выбора веса на основе таблицы меню.

4. Нажмите "▶" (Старт+30 секунд/Подтвердить **2**) для начала приготовления.

Пример: Если вы хотите приготовить 350 г рыбы с помощью режима "Auto Menu" (Автоматическое меню), выполните следующие действия.

1. Нажмите шесть раз на кнопку **1** (▲), при этом на дисплее появится надпись "А-6".

2. Нажмите "▶" (Старт+30 секунд/Подтвердить **2**) для подтверждения.

3. Нажимайте на кнопку **3** для выбора веса рыбы, которую вы хотите приготовить, до тех пор, пока на дисплее не появится значение "350".

4. Нажмите "▶" (Старт+30 секунд/Подтвердить **2**) для начала приготовления.

Таблица пищевых продуктов для АВТОМАТИЧЕСКОГО МЕНЮ

Меню	Вес	Дисплей
А-1 Пицца	200 г	200
	400 г	400
А-2 Мясо	250 г	250
	350 г	350
	450 г	450
А-3 Овощи	200 г	200
	300 г	300
	400 г	400
А-4 Паста	50 г (с 450 мл холодной воды)	50
	100 г (с 800 мл холодной воды)	100
А-5 Картофель	200 г	200
	400 г	400
	600 г	600
А-6 Рыба	250 г	250
	350 г	350
	450 г	450
А-7 Горячие напитки	1 чашка (120 мл)	1
	2 чашки (240 мл)	2
	3 чашки (360 мл)	3
А-8 Попкорн	50 г	50
	100 г	100

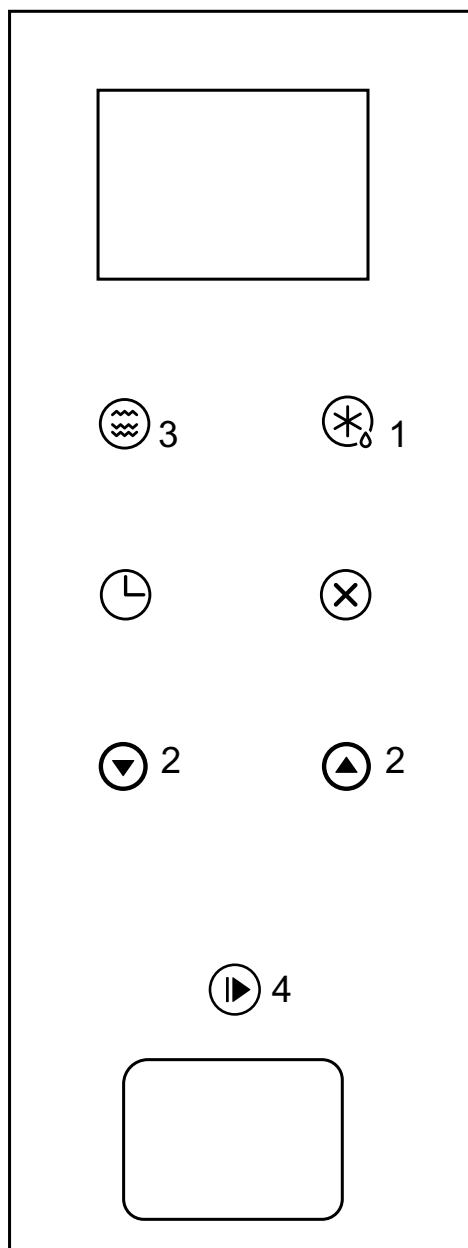

8. Многоэтапное приготовление пищи. Настройка одновременного выполнения двух разных видов приготовления

Можно задать 2 и более этапов приготовления. Если одним из этапов многоэтапного приготовления является размораживание, оно выполняется первым.

Доступны следующие программы:

МИКРОВОЛНОВОЕ ИЗЛУЧЕНИЕ +
ГРИЛЬ/КОМБИНИРОВАННЫЙ РЕЖИМ

ГРИЛЬ/КОМБИНИРОВАННЫЙ РЕЖИМ+
МИКРОВОЛНОВОЕ ИЗЛУЧЕНИЕ





РАЗМОРАЖИВАНИЕ ПО ВЕСУ+ МИКРОВОЛНОВОЕ
ИЗЛУЧЕНИЕ

РАЗМОРАЖИВАНИЕ ПО ВРЕМЕНИ+
МИКРОВОЛНОВОЕ ИЗЛУЧЕНИЕ



РАЗМОРАЖИВАНИЕ ПО ВРЕМЕНИ+
ГРИЛЬ/КОМБИНИРОВАННЫЙ РЕЖИМ

Автоматическое меню (AUTO-MENU) не доступно при многоэтапном приготовлении.

Пример: Если вы хотите размораживать продукт на протяжении 5 минут, а затем готовить его на 80 % мощности микроволновой печи в течение 7 минут, действуйте следующим образом:

1. Дважды нажмите “” (Время размораживания 1), и на дисплее появится надпись “dEF2”.
2. Нажимайте одну из кнопок 2 для выбора времени размораживания до тех пор, пока на дисплее не появится значение “5:00”.
3. Один раз нажмите на кнопку “” (Микроволновое излучение 3), при этом на дисплее появится надпись “P100”.
4. Снова нажмите “” (Микроволновое излучение 3) или с помощью кнопок 2 выберите 80 % мощности микроволновой печи.
5. Нажмите “” (Старт+30 секунд/Подтвердить 4) для подтверждения, и на дисплее появится надпись “P 80”.
6. Нажимая на одну из кнопок 2, регулируйте время приготовления до тех пор, пока на дисплее не появится надпись “7:00”.
7. При нажатии на “” (Старт+30 секунд/Подтвердить 4) начнется процесс приготовления: на его первом этапе один раз прозвучит звуковой сигнал зуммера, указывающий на начало обратного отсчета времени размораживания; второй звуковой сигнал зуммера прозвучит, как только начнется второй этап приготовления. После завершения процесса приготовления сигнал зуммера прозвучит пять раз.

9. Отображение информации

1. Если нажать “” в режимах микроволнового приготовления, приготовления на гриле и в комбинированном режиме, на дисплей в течение 3 секунд будет выводиться текущая мощность печи. Через 3 секунды печь вернется в предыдущее состояние.
2. Если во время приготовления нажать на “” (Таймер приготовления/Часы), на дисплей в течение 3 секунд будет выводиться текущее время.

10. Функция предохранительной блокировки от детей

Предохранительная блокировка:

Если в режиме ожидания нажать кнопку “” (Стоп/Обнулить) и удерживать ее нажатой на протяжении 3 секунд, прозвучит длинный звуковой сигнал (зуммер), который означает, что включен режим предохранительной блокировки от детей; затем появится текущее время, если оно было задано, в противном случае на светодиодном дисплее появится надпись “[- -]”.

Снятие предохранительной блокировки:

Если включена предохранительная блокировка, нажмите кнопку “” (Стоп/Обнулить) и удерживайте ее нажатой на протяжении 3 секунд; прозвучит длинный "зуммер", означающий снятие блокировки.

11. Устранение неполадок

Микроволновая печь создает помехи работе телевизора	Микроволновая печь может являться источником помех, нарушающих правильную работу радиоприемника или телевизора. Эти помехи подобны тем, которые создаются от малыми электробытовыми приборами, например, миксерами, пылесосами и вентиляторами. Такое явление считается нормальным.
Освещение в печи стало более тусклым	Во время микроволнового приготовления пищи на малой мощности освещение в печи может тускнеть. Такое явление считается нормальным.
Запотевание дверцы, выход горячего воздуха из вентиляционных отверстий	Во время приготовления из пищевых продуктов может выходить пар. Из вентиляционных отверстий может выходить горячий воздух. Дверца печи также может немного запотевать. Такое явление считается нормальным.
Случайное включение печи при отсутствии пищевых продуктов внутри нее.	Запрещается эксплуатировать печь, когда в нее не загружены пищевые продукты. Это представляет серьезную опасность.

Неисправность	Возможная причина
Невозможно включить печь.	Вилка неправильно вставлена в электрическую розетку. Проверьте наличие электропитания.
Печь не нагревается.	Дверца плохо закрыта. Убедитесь в отсутствии посторонних предметов между дверцей и передней частью камеры печи.
Поворотный столик создает шум во время работы микроволновой печи	Скопление остатков пищи в опорном гнезде ролика и на дне печи.
Искры и вспышки в печи (электрические дуги)	В печи используется посуда с металлизированной декоративной отделкой. В печи осталась вилка или металлический столовый прибор. Используется слишком много алюминиевых листов. Используется фиксатор пакетов с металлическим стержнем.

Сервисное обслуживание

Если вышеприведенные советы не помогли устранить неисправность, обратитесь в один из сервисных центров, указанных в прилагаемом списке.

Категорически запрещено обращаться к специалистам, не уполномоченным компанией Franke.

Сообщите:

- Тип неисправности
- Модель изделия (Art.)
- Серийный номер (S.N.)

Эта информация приведена на табличке технических данных, воспроизведенной в гарантийном талоне.

Заводская этикетка с техническими данными, серийным номером и маркой находится на конструкции дверцы печи на видном месте.

Запрещено удалять заводскую этикетку.



В соответствии с Директивой по электронным отходам (WEEE), данный вид отходов нужно собирать и перерабатывать отдельно. Если в будущем потребуется удалить данное изделие в отходы, **ЗАПРЕЩЕНО** выбрасывать его вместе с обычными бытовыми отходами. Сдайте изделие в специальный пункт приема электронных отходов (WEEE).

УКАЗАНИЯ ПО УТИЛИЗАЦИИ - НАША ПОЛИТИКА ОХРАНЫ ОКРУЖАЮЩЕЙ СРЕДЫ

Для упаковки нашей продукции используются только экологически чистые материалы, которые не наносят вред окружающей среде и подлежат вторичной переработке. Обращаемся к пользователям с просьбой проявить сознательность и правильно утилизировать упаковку.

Обращайтесь к своему дилеру или в компетентные местные

органы за информацией о расположении центров сбора, утилизации и вторичной переработки электробытовых приборов.

Ни в коем случае не бросайте упаковку или какие-либо ее части на прилегающих территориях. Некоторые детали упаковки, в частности, полиэтиленовые пакеты, представляют собой риск удушья для детей.

Вашу старую бытовую технику тоже необходимо утилизировать надлежащим образом.

Важное примечание: сдавайте прибор в местный пункт приемки утилизируемых бытовых приборов. Правильная утилизация позволит разумно извлечь из них ценные материалы.

Перед тем как сдавать прибор на слом, обязательно снимите дверцы, а полки оставьте в рабочем положении, чтобы дети во время игры случайно не оказались в ловушке внутри печи.

Также отключите питание, отсоедините сетевой шнур и вилку

SPIS TREŚCI

Informação sobre segurança	2
Specyfikacje techniczne	7
Czyszczenie	9
Przybory kuchenne- przewodnik po naczyniach	10
Materiały przeznaczone do kuchenek mikrofalowych	10
Materiały nienadające się do użycia w kuchenkach mikrofalowych	11
Rady dotyczące gotowania w mikrofalach. Przestrzegać następujących zaleceń	11
W przypadku gotowania w mikrofalach... Należy pamiętać o następujących zasadach	12
Widok z bliska	13
Instalacja talerza obrotowego	13
Instalacja i podłączenie	14
Rysunek wymiarowy	18
Instrukcja obsługi	19
1. Ustawianie zegara	19
2. Gotowanie w mikrofalach microwave	20
3. Gotowanie grill lub combi	22
4. Szybkie uruchomienie	24
5. Rozmrażanie w zależności od ciężaru	25
6. Rozmrażanie w oparciu o czas	25
7. Menu automatyczne	26
8. Gotowanie w kilku fazach	28
9. Wyświetlanie informacji	29
10. Funkcja blokady przycisków	29
11. Rozwiązywanie problemów	30
Serwis	31

Należy uważnie przeczytać niniejszą instrukcję przed przystąpieniem do użytkowania kuchenki mikrofalowej. Zachować niniejszą instrukcję obsługi na przyszłość. Przestrzeganie instrukcji podczas eksploatacji kuchenki mikrofalowej zapewni jej bezawaryjną pracę przed długie lata.

STARANNIE PRZECHOWYWAĆ NINIEJSZĄ INSTRUKCJĘ OBSŁUGI



INFORMACJE DOTYCZĄCE BEZPIECZEŃSTWA

Przed przystąpieniem do użytkowania kuchenki należy dokładnie zapoznać się z instrukcją obsługi i informacjami dotyczącymi bezpieczeństwa.

Instrukcję obsługi należy zachować na przyszłość.

Producent nie ponosi odpowiedzialności za ewentualne szkody powstałe w wyniku nieprawidłowego montażu oraz niewłaściwego i nierozsądnego użycia urządzenia.

Bezpieczeństwo elektryczne kuchenki mikrofalowej jest zagwarantowane wyłącznie, gdy produkt jest podłączony do systemu uziemienia, zgodnie z obowiązującymi przepisami.

W celu zapewnienia bezpieczeństwa i efektywności pracy urządzenia elektrycznego:

- Należy zgłaszać problemy wyłącznie do autoryzowanych serwisów.
- Nie wolno modyfikować żadnych funkcji i elementów produktu.

Urządzenie może być obsługiwane przez dzieci w wieku powyżej 8 lat oraz przez osoby o ograniczonej sprawności fizycznej, sensorycznej lub umysłowej, a także osoby bez doświadczenia lub odpowiedniej wiedzy, jeśli użytkowanie odbywa się pod nadzorem lub po poinstruowaniu takich osób odnośnie bezpiecznej eksploatacji oraz potencjalnych zagrożeń. Dzieci nie mogą bawić się urządzeniem. Dzieci nie mogą bez nadzoru czyścić ani konserwować urządzenia.

Urządzenie nie jest zabawką.

Nie wolno pozostawiać dzieci bez opieki w pobliżu urządzenia.

Nie wolno pozwalać dzieciom na dotykanie urządzenia i elementów sterujących podczas używania urządzenia i bezpośrednio po tym nim.

OSTRZEŻENIE: W celu wyeliminowania ryzyka przypadkowej zmiany nastawy wyłącznika termicznego, urządzenie nie może być zasilane przez zewnętrzne urządzenie przełączające, jak np. licznik czasu, ani nie może być podłączone do obwodu, który jest regularnie włączany i wyłączany przez dostawcę energii elektrycznej.

Należy sprawdzić czy urządzenie zostało zamontowane w sposób umożliwiający odłączenie sieci, przy zachowaniu odległości pomiędzy otwartymi stykami, która pozwala na całkowite odłączenie w warunkach przepięcia kategorii III. Listwy do odłączania urządzeń pobierających prąd muszą być włączone do stałego okablowania zgodnie z zasadami dotyczącymi okablowania.

Należy stosować czujnik temperatury zalecany do tego modelu kuchenki mikrofalowej.

Urządzenia nie należy instalować za ozdobnymi drzwiami, aby uniknąć przegrzania.

OSTRZEŻENIE: Ryzyko poparzeń!

Podczas użytkowania urządzenie nagrzewa się. Należy unikać dotykania elementów grzejnych znajdujących się wewnątrz kuchenki mikrofalowej. Dzieci w wieku poniżej 8 lat nie mogą znajdować się w pobliżu urządzenia bez stałego nadzoru.

Ryzyko poparzeń!

Końcówka uchwytu drzwiczek może być cieplejsza z powodu wydmuchiwanego gorącego powietrza.

Należy zawsze sprawdzić czy pokrętła regulacyjne są w położeniu wyłączone, gdy kuchenka nie jest używana.

OSTRZEŻENIE: Przed wymianą lampy należy upewnić się, że urządzenie jest wyłączone, aby uniknąć ryzyka porażenia prądem elektrycznym.

Do czyszczenia szyby drzwiczek kuchenki / szklanych pokryw płyty (stosownie do przypadku) nie wolno używać mocnych substancji ściernych lub ostrych metalowych myjek, ponieważ mogą one porysować powierzchnię i w rezultacie spowodować pęknięcia szyby.

Nie wolno używać myjek parowych ani urządzeń wykorzystujących strumień wody pod ciśnieniem.

Jeśli przewód zasilający jest uszkodzony, jego wymianę należy ze względów bezpieczeństwa zlecić producentowi, autoryzowanemu serwisowi lub innym wykwalifikowanym osobom.

Ostrzeżenie: Nie należy podgrzewać napojów ani artykułów żywnościowych w szczelnie zamkniętych opakowaniach, ponieważ może to spowodować eksplozję.

Ostrzeżenie: Wykonywanie jakichkolwiek prac konserwacyjnych oraz napraw wymagających demontażu pokryw zabezpieczających przed ekspozycją na mikrofałę przez osoby inne niż upoważnieni serwisanci jest niebezpieczne.

Urządzenie i przewód zasilający należy przechowywać w miejscu niedostępnym dla dzieci w wieku poniżej 8 lat.

Należy używać tylko naczyń przystosowanych do kuchenek mikrofalowych.

Kuchenka musi być regularnie czyszczona. Wszystkie resztki jedzenia należy usuwać.

Podgrzewając artykuły żywnościowe w naczyniach papierowych lub z tworzywa sztucznego należy kontrolować proces grzania ze względu na ryzyko zapalenia.

W razie pojawienia się dymu należy wyłączyć urządzenie lub wyjąć wtyczkę zasilania z gniazda i pozostawić drzwi kuchenki zamknięte w celu zduszenia ognia.

Jaja w skorupkach oraz w ugotowane na twardo nie mogą być podgrzewane w kuchence mikrofalowej, gdyż mogą eksplodować nawet po zakończeniu podgrzewania.

Urządzenie jest przeznaczone do użytku domowego i podobnych zastosowań, np.:

- w kuchniach pracowniczych znajdujących się w sklepach, biurach i innych miejscach pracy;
- przez klientów hoteli, moteli i innych przestrzeni mieszkalnych;
- w gospodarstwach;
- w pensjonatach oferujących zakwaterowanie ze śniadaniem.

Jeśli przewód zasilający jest uszkodzony, jego wymianę należy ze względów bezpieczeństwa zlecić producentowi, autoryzowanemu serwisowi lub innym wykwalifikowanym osobom.

Jeżeli kuchenka nie będzie utrzymywana w czystości, jej powierzchnia może ulec zniszczeniu, co może wpłynąć na

skrócenie okresu przydatności urządzenia do pracy i przyczynić się do powstawania zagrożeń podczas eksploatacji urządzenia.

Po podgrzaniu żywności dla dzieci w butelkach lub słoikach, należy zawartość wymieszać lub wstrząsnąć i sprawdzić temperaturę przed podaniem, aby uniknąć oparzeń.

W przypadku podgrzewania napojów w kuchence mikrofalowej, może wystąpić efekt opóźnionego wrzenia, dlatego należy zachować ostrożność wyjmując pojemnik z kuchenki i przenosząc go.

Podczas użytkowania kuchenki mikrofalowej drzwi ozdobne muszą być otwarte.

Kuchenka mikrofalowa jest przeznaczona do podgrzewania żywności i napojów. Suszenie żywności i ubrań oraz podgrzewanie ogrzewaczy, pantofli, gąbek, wilgotnych ścierek i podobnych rzeczy może powodować ryzyko obrażeń, zapalenia lub pożaru.

OSTRZEŻENIE: Jeśli uszczelka drzwi jest uszkodzona, nie można używać kuchenki aż do naprawienia usterki przez wykwalifikowaną osobę.

Urządzenie jest przeznaczone wyłącznie do użytku domowego.

Ta kuchenka mikrofalowa jest przeznaczona do umieszczenia w zabudowie kuchennej. Nie jest przeznaczona do użytkowania na blacie lub wewnątrz szafki.

Specyfikacje techniczne

Częstotliwość mikrofal:	2450 MHz
Napięcie znamionowe:	230V~50Hz
Znamionowe pobierane napięcie wejściowe (mikrofal):	1 450 W
Znamionowa moc wyjściowa (mikrofal):	900 W
Znamionowa moc wejściowa (grill):	1 000 W
Pojemność kuchenki:	25 l
Średnica talerza obrotowego:	Ø315 mm
Wymiary zewnętrzne:	595x398x388mm
Wymiary wewnętrzne:	368x328x206mm
Ciężar netto:	18.5 kg
Długość przewodu:	1000 mm

ZUŻYCIE ENERGII

Informacje o produkcie dotyczące zużycia energii i maksymalnego czasu osiągnięcia odpowiedniego trybu niskiego zużycia energii.

Tryb gotowości	0.8 W
----------------	-------

Maksymalny czas potrzebny do automatycznego przejścia kuchenki mikrofalowej w odpowiedni tryb lub stan niskiego poboru mocy.	20 minut
--	----------

- Tylna powierzchnia urządzenia powinna być zwrócona do ściany.

Ostrzeżenie! Nie można korzystać z kuchenki, gdy:

- jej drzwi nie są prawidłowo zamknięte;
- zawiasy drzwiowe są uszkodzone;
- powierzchnie stykowe między drzwiami a przednią częścią kuchenki są uszkodzone;
- okienko w drzwiach jest uszkodzone;
- w kuchence często powstają łuki elektryczne, choć wewnątrz nie ma żadnego przedmiotu z metalu.

Kuchenka **może być ponownie użytkowana dopiero** po prawidłowej naprawie przez serwisanta

- Nie włączać kuchenki **bez** obrotowego wspornika, obrotowego pierścienia oraz włożonego talerza;
- **Nigdy nie włączać pustej kuchenki mikrofalowej**; gdy w kuchence brak jest artykułów spożywczych, może dojść do przeciążenia elektrycznego, a w konsekwencji do uszkodzenia kuchenki;
- Nie przykrywać i nie zasłaniać **otworów wentylacyjnych**;
- przed użyciem talerzy i pojemników w mikrofalach, sprawdzić, czy nadają się one do tego celu (patrz rozdział na temat rodzajów talerzy);
- **Nie zdejmować pokrywy mikrowej znajdującej się z prawej strony kuchenki!** Pokrywa ta zatrzymuje tłuszcz oraz części potraw, które mogłyby uszkodzić generator mikrofal.
- Nie wkładać żadnych **przedmiotów łatwopalnych** do kuchenki, ponieważ po włączeniu może się ona spalić.
- Nie używać kuchenki jako **schowka**.
- Nie używać kuchenki do **smażenia**, ponieważ nie można kontrolować temperatury oleju rozgrzanego przez mikrofałe.
- **Aby uniknąć ryzyka oparzeń**, do chwytania talerzy oraz pojemników oraz podczas dotykania części kuchenki należy zawsze zakładać rękawice kuchenne.
- **Nie opierać się o otwarte drzwi kuchenki**. Kuchenka może się uszkodzić, w szczególności obszar zawiasów.

CZYSZCZENIE:

- **Ostrzeżenie!** Regularnie czyścić kuchenkę mikrofalową. Usuwać ewentualne resztki potraw (patrz rozdział pt. „Czyszczenie kuchenki“). Jeśli kuchenka mikrofalowa nie będzie utrzymywana w czystości, jej powierzchnia może ulec uszkodzeniu, co **w konsekwencji skróci żywotność kuchenki i może doprowadzić do powstania potencjalnie niebezpiecznych sytuacji**.
- Powierzchnia stykowa drzwi (przednia część komory oraz wewnętrzna część drzwi) powinny być utrzymywane w wyjątkowej czystości, aby zagwarantować prawidłowe działanie kuchenki.
- Do czyszczenia szkła w drzwiczkach kuchenki nie stosować żadnych ściernych środków czyszczących ani ostrych, metalowych myjek, ponieważ mogą porysować powierzchnię, co może spowodować pęknięcie szkła.
- Wskazówka dotycząca czyszczenia – W celu łatwiejszego wyczyszczenia ścianek komory, z którymi mogły się stykać produkty spożywcze: Włożyć do miski pół cytryny, dolać 300 ml wody i podgrzewać ze 100% mocą mikrofal przez 10 minut.
Kuchenkę należy czyścić suchą, miękką szmatką.

Aby zmniejszyć ryzyko wypadków, podłączyć urządzenie do gniazdka z uziemieniem.

NIEBEZPIECZEŃSTWO.

Nie demontować urządzenia

Niebezpieczeństwo porażenia prądem elektrycznym!

Styk z niektórymi częściami wewnętrznymi urządzenia może powodować poważne obrażenia cielesne, a nawet śmierć.

OSTRZEŻENIE

Niebezpieczeństwo wypadku!

Wykonywanie jakichkolwiek prac konserwacyjnych oraz napraw wymagających demontażu pokryw zabezpieczających przed ekspozycją na mikrofałe przez osoby inne niż upoważnieni serwisanci jest niebezpieczne.

UWAGA

Ryzyko porażenia prądem elektrycznym!

Nieprawidłowe uziemienie może spowodować porażenie prądem elektrycznym. Włożyć wtyczkę do gniazdka dopiero po prawidłowym zainstalowaniu urządzenia oraz po sprawdzeniu obecności instalacji uziemienia.

CZYSZCZENIE

Przed przystąpieniem do czyszczenia sprawdzić, czy wtyczka przewodu zasilającego urządzenia została wyjęta z gniazdka.

1. Po każdym użyciu wyczyścić wnętrze kuchenki lekko zwilżoną ściereczką.
2. W zwykły sposób - przy pomocy wody i mydła - oczyścić akcesoria.
3. Przy pomocy wilgotnej ściereczki starannie wyczyścić drzwi, ich ramę, uszczelki oraz obszar wokół z nagromadzonych zabrudzeń.

Wtyczka o dwóch okrągłych bolcach

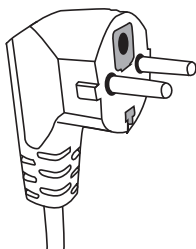

Urządzenie jest wyposażone w przewód z uziemieniem oraz wtyczkę pozwalającą na podłączenie do uziemienia.

Wtyczkę należy włożyć do gniazdka z uziemieniem. W razie zwarcia elektrycznego uziemienie gwarantuje bezpośrednie odprowadzenie prądu elektrycznego do ziemi, zmniejszając tym samym ryzyko porażenia.

W razie konieczności użycia zestawu z dłuższym przewodem zasilającym lub przedłużacza:

1. sprawdzić, czy przekrój długiego przewodu w zestawie lub przewodu przedłużacza jest równy lub większy od przekroju przewodu dostarczonego w zestawie.
2. Przewód przedłużacza powinien posiadać 3 żyły, aby umożliwić podłączenie do instalacji uziemienia.
3. Długi przewód powinien być podłączony w taki sposób, aby nie zwiisał z półki, na której spoczywa urządzenie. Nie można dopuścić do zrzucenia urządzenia na ziemię w razie przypadkowego uderzenia przewodu lub jego pociągnięcia przez dzieci.

PRZYBORY kuchenne PRZEWODNIK PO NACZYNIACH

Niektóre przybory niewykonane z metalu mogą być nieodpowiednie do użycia w kuchence mikrofalowej. W razie wątpliwości należy sprawdzić dany przybór, postępując zgodnie z poniższą procedurą.

Próba przyborów:

1. Wlać 1 filiżankę zimnej wody (250 ml) do pojemnika przeznaczonego do kuchenek mikrofalowych i włożyć do niego badany przybór.
2. Gotować z maksymalną mocą przez 1 minutę.
3. Ostrożnie dotknąć przybór. Jeśli przybór jest gorący, nie używać go do gotowania w mikrofalach.
4. Nie przekraczać 1 minuty czasu gotowania.

Materiały nadające się do użycia w kuchenkach mikrofalowych.

Uwaga: Przy wszystkich materiałach dokładnie przestrzegać instrukcji producenta.

Przybory	Uwagi
Talerz crisp (akcesorium)	Dno talerza crisp powinno znajdować się w odległości co najmniej 5 mm (3/16 cala) nad talerzem obrotowym. Nieprawidłowe użycie może doprowadzić do pęknięcia talerza obrotowego.
Talerze i naczynia	Tylko jeśli nadają się do kuchenek mikrofalowych. Przestrzegać instrukcji producenta. Nie używać pękniętych i poszczerbionych naczyń.
Naczynia szklane	Zawsze zdejmować pokrywkę. Używać wyłącznie do podgrzewania potraw w taki sposób, aby zawartość była ledwo ciepła. Większa część naczyń lub słoików szklanych jest nieodporna na ciepło i może pęknąć.
Artykuły ze szkła	Jedynie artykuły żaroodporne, przeznaczone do piekarników i kuchenek. Sprawdzić, czy nie mają metalowych wykończeń. Nie używać pękniętych i poszczerbionych naczyń.
Woreczki do gotowania w piekarnikach i kuchenkach	Nie używać metalowych zamknięć. Stworzyć otwory, aby umożliwić wydostawanie się pary.
Talerze i kubki z kartonu	Używać wyłącznie do krótkotrwałego gotowania/podgrzewania. Nie pozostawiać bez nadzoru podczas gotowania w kuchence.
Papierowe serwetki	Służą do ponownego podgrzewania potraw oraz do wchłaniania oleju i tłuszczu. Używać je wyłącznie do krótkotrwałego gotowania. Monitorować proces gotowania przez cały czas.
Papier do pieczenia	Używać jako zabezpieczenie przed rozpryskiwaniem się potraw lub jako przykrycie podczas gotowania na parze.
Tworzywa sztuczne	Przestrzegać instrukcji producenta. Muszą posiadać etykietę „Można stosować w kuchenkach mikrofalowych“. Niektóre plastikowe pojemniki miękną, gdy znajdująca się w nich potrawa się nagrzeje. W woreczkach do gotowania oraz woreczkach plastikowych ze szczelnym zamknięciem należy wykonać otwory, nacięcia lub wyloty wentylacyjne zgodnie z instrukcją na opakowaniu.
Folia plastikowa	Służy do przykrywania potraw, aby zapobiec utracie wilgotności podczas gotowania. Upewnić się, że folia plastikowa nie styka się z potrawą.
Papier pergaminowy	Służy do zabezpieczania przed rozpryskiwaniem się potraw oraz do utrzymywania wilgoci.

Materiały nienadające się do użycia w kuchenkach mikrofalowych

Przybory	Uwagi
Naczynie aluminiowe	Może powodować powstawanie łuku elektrycznego. Przenieść potrawę na talerz nadający się do gotowania w mikrofalach.
Karton spożywczy z metalowym uchwytem	Może powodować powstawanie łuku elektrycznego. Przenieść potrawę na talerz nadający się do gotowania w mikrofalach.
Przybory metalowe lub z metalowym wykończeniem	Metal zabezpiecza potrawę przed mikrofalami. Metalowe wykończenia mogą powodować tworzenie się łuku elektrycznego.
Metalowe zamknięcia	Mogą powodować powstawanie łuku elektrycznego, a w konsekwencji wywołać pożar w kuchence.
Papierowe woreczki	Mogą wywołać pożar w kuchence.
Styropian	W razie narażenia na wysoką temperaturę materiał ze styropianu może się stopić lub zanieczyścić znajdujący się w nim płyn.
Drewno	Podczas suszenia się po użyciu w kuchence mikrofalowej drewno może rozszczepiać się lub pękać.

Rady dotyczące gotowania w mikrofalach. Przestrzegać następujących zaleceń:

- Przed podgrzaniem lub ugotowaniem artykułów ze skórą lub łupiną (np. jabłek, pomidorów, ziemniaków, kiełbasek) należy je nakłuć, aby nie dopuścić do ich przypalenia się. Pokroić artykuł na kawałki przed przystąpieniem do przygotowywania.
- Przed użyciem naczynia lub talerza sprawdzić, czy nadaje się on do użycia w mikrofalach (patrz rozdział na temat rodzajów przyborów kuchennych).
- Podczas gotowania potraw o bardzo niskiej wilgotności (np. podczas rozmrażania chleba, przygotowywania popcornu itp.) parowanie będzie bardzo szybkie. Kuchenka będzie działała tak, jak gdyby była pusta. Istnieje ryzyko przypalenia potrawy. Może dojść do uszkodzenia kuchenki oraz naczynia. Zaleca się więc ustawienie kuchenki na minimalny wymagany czas i baczne kontrolowanie procesu gotowania.
- W mikrofalach nie można podgrzewać dużych ilości oleju (do smażenia).
- Wyjąć gotowe potrawy z ich opakowań, ponieważ nie zawsze są one wytrzymałe na ciepło. Przestrzegać instrukcji producenta.
- Gdy ma się do dyspozycji wiele pojemników, np. filiżanek, należy je rozłożyć równomiernie na obrotowym talerzu.
- Nie zamykać foliowych woreczków metalowymi zapinkami. Stosować zapinki plastikowe. Nakłuć woreczki w kilku miejscach, aby ułatwić wydostawanie się pary.
- Podczas gotowania na okienku drzwi kuchenki może osadzać się para, która następnie może się skroplić. Zjawisko takie jest normalne i może nawet być niezauważalne w przypadku niższej temperatury otoczenia. Zjawisko to nie ma wpływu na prawidłowość i bezpieczeństwo pracy kuchenki. Po zakończeniu gotowania usunąć skropliny.
- Do podgrzewania płynów stosować pojemnik o szerokim otworze, aby ułatwić parowanie. Przygotować potrawy zgodnie z instrukcjami i przestrzegać czasów gotowania oraz poziomów mocy podanych w tabelach gotowania potraw w trybie automatycznym. Należy pamiętać, że wartości są podane jedynie orientacyjnie i mogą się zmieniać w zależności od stanu początkowego, temperatury, wilgotności oraz rodzaju potrawy. Zaleca się dopasowanie czasów gotowania oraz poziomów mocy do konkretnej sytuacji. W zależności od cech indywidualnych potrawy konieczne może być wydłużenie lub skrócenie czasów gotowania bądź zwiększenie lub zmniejszenie poziomów mocy.

W przypadku gotowania w mikrofalach... należy pamiętać o następujących zasadach:

1. Im niższa temperatura, tym dłuższy będzie czas gotowania.
2. Potrawy zawierające dużo płynów szybciej się podgrzewają.
3. Gotowanie będzie bardziej jednolite, jeśli potrawa będzie w równomierny sposób rozmieszczona na talerzu obrotowym. Dzięki ułożeniu potraw o gęstszej konsystencji na otoku talerza, a o mniej gęstej konsystencji w jego środku można jednocześnie podgrzewać różne rodzaje artykułów spożywczych.
4. Drzwi kuchenki można otworzyć w każdym momencie. Po ich otwarciu kuchenka wyłącza się automatycznie. Kuchenka mikrofalowa rozpocznie pracę ponownie dopiero po zamknięciu drzwi i naciśnięciu przycisku Start.
5. Potrawy przykryte wymagają krótszego czasu gotowania i lepiej zachowują swoje właściwości. Stosowane pokrywki i przykrycia powinny pozwalać na przechodzenie mikrofal oraz powinny posiadać niewielkie otwory umożliwiające wydostawanie się pary.

WIDOK Z BLISKA

Nazwy komponentów kuchenki oraz akcesoriów

Wyjąć kuchenkę i wszystkie materiały z kartonu. Wyjąć wszystko z komory kuchenki. Kuchenka jest dostarczana w komplecie z następującymi akcesoriami:

Talerz do gotowania D

Zestaw pierścienia talerza obrotowego C

Instrukcja obsługi

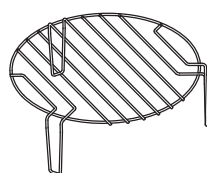
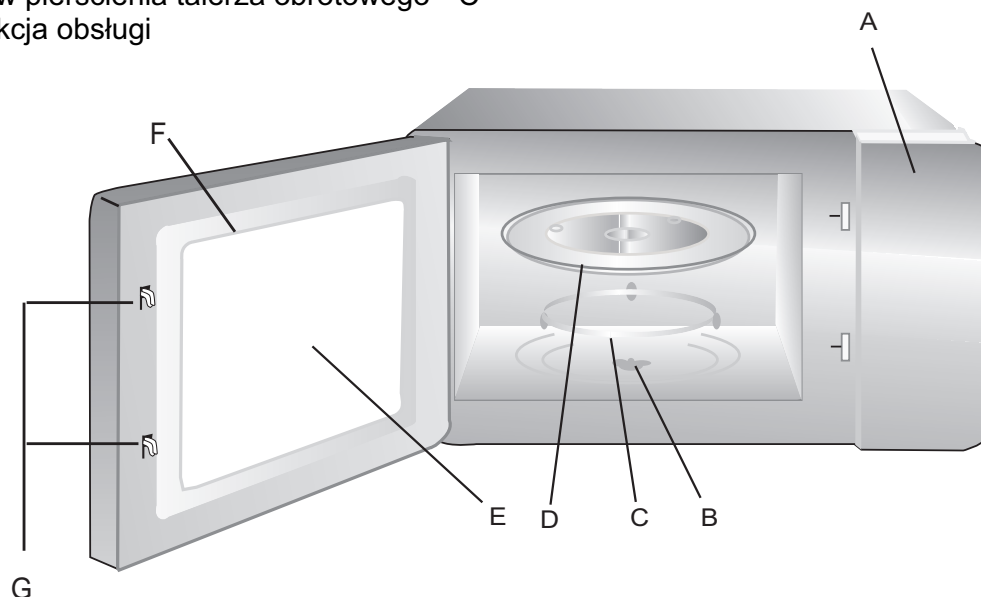

Ruszt grilla

- A) Panel sterowania
- B) Wał talerza obrotowego
- C) Zespół pierścienia talerza obrotowego
- D) Talerz do gotowania
- E) Okienko kontrolne
- F) Zespół okienka
- G) System blokady bezpieczeństwa

Instalacja talerza obrotowego



Nigdy nie kłaść talerza do gotowania odwrotną stroną. Ruch talerz obrotowego nie może być utrudniony.

Podczas gotowania należy zawsze używać zarówno talerza do gotowania, jak i zespołu pierścienia talerza obrotowego.

Wszystkie potrawy oraz pojemniki na potrawy powinny być zawsze układane na talerzu do gotowania.

Jeśli talerz do gotowania lub zespół pierścienia talerza obrotowego pękną lub połamią się, należy skontaktować się z najbliższym autoryzowanym serwisem.

Instalacja i podłączenie

1. Niniejsze urządzenie jest przeznaczone wyłącznie do użytku domowego.
2. Kuchenka została zaprojektowana jako urządzenie do zabudowy.
3. Przestrzegać specjalnych instrukcji instalacji.
4. Urządzenie można zainstalować w zamontowanej na ścianie szafie wykonanej z materiału odpornego na wysoką temperaturę o szerokości 60 cm (głębokość co najmniej 55 cm, odległość od ziemi co najmniej 85 cm).
5. Urządzenie jest wyposażone we wtyczkę, którą należy włożyć do prawidłowo zainstalowanego gniazdka z uziemieniem.
6. Napięcie sieciowe powinno odpowiadać napięciu określonemu na tabliczce znamionowej urządzenia.
7. Czynności instalacji gniazdka i wymiany przewodu zasilającego powinny być zlecane wyłącznie wykwalifikowanemu elektrykowi. Jeśli wtyczka po zainstalowaniu nie będzie dostępna, należy przewidzieć wielobiegunowy wyłącznik gwarantujący rozwarście styków na co najmniej 3 mm od strony instalacji urządzenia.
8. Zabrania się stosowania adapterów, rozgałęziaczy oraz przedłużaczy. Ewentualne przepięcia prądu mogą wywołać pożar.

Dostępna powierzchnia może nagrzać się do wysokiej temperatury podczas pracy urządzenia.



Instrukcja instalacji

Proszę uważnie przeczytać instrukcję przed zainstalowaniem

Uwaga
Połączeń elektrycznych
Kuchenka jest wyposażona we wtyczkę i musi być podłączony do prawidłowo zainstalowane ziemi. Zgodnie z obowiązującymi przepisami, muszą być zainstalowane gniazdo i kabel musi być wymieniony przez wykwalifikowanego elektryka.

Jeśli wtyczka nie jest już dostępny po zainstalowaniu wszystkich Polaków cięcie musi być obecna w sprawie instalacji z przerwą 3 mm.

Szafka nie musi mieć wpuszczone tylnej ścianie za urządzeniem. Minimalna wysokość montażu jest 85cm.

Nie należy zakrywać otwory wentylacyjne i wlot powietrza punktów.

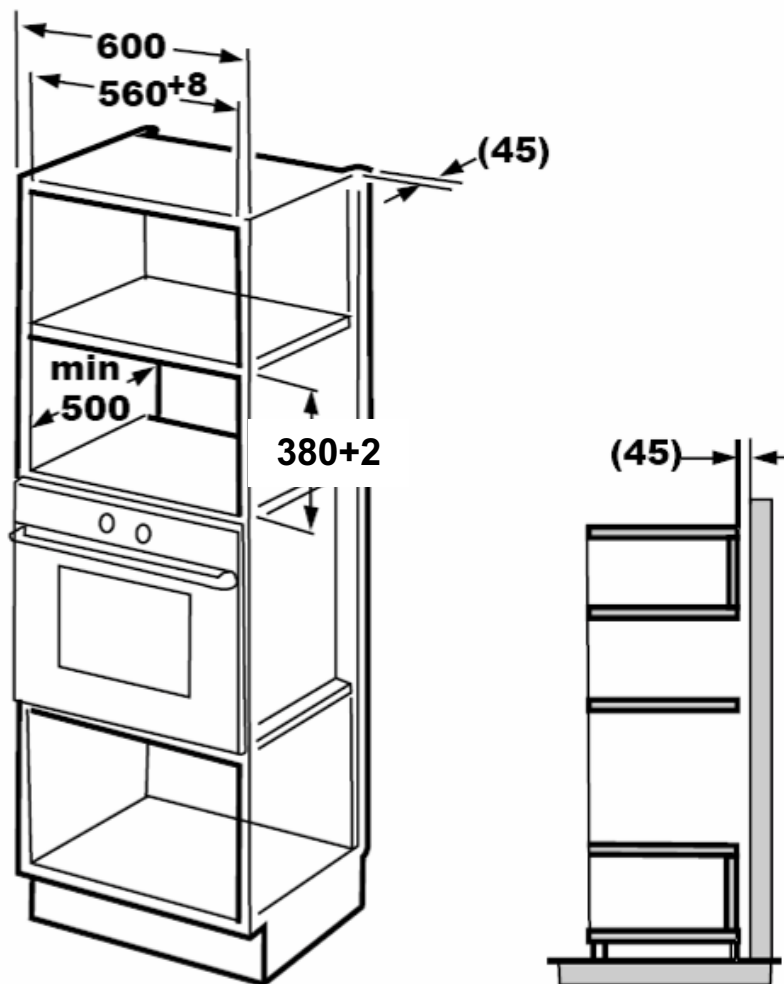

B - Przygotowanie niszowych kolekcji

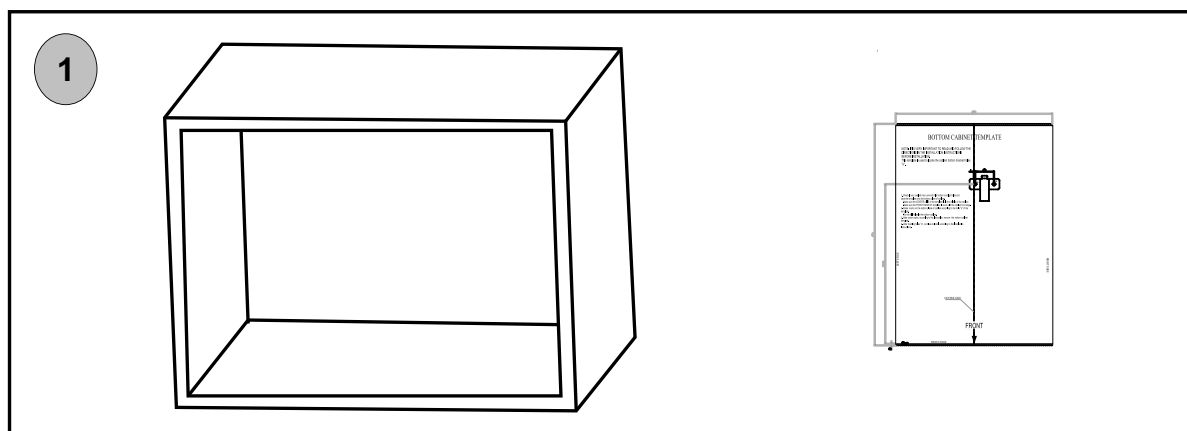

1. Jeden. Miejsce w dolnej części modelu niszy w zakresie wewnętrznego wgłębienia i dostosowana do modelu bottom nichia dolnej piętze niszowych.

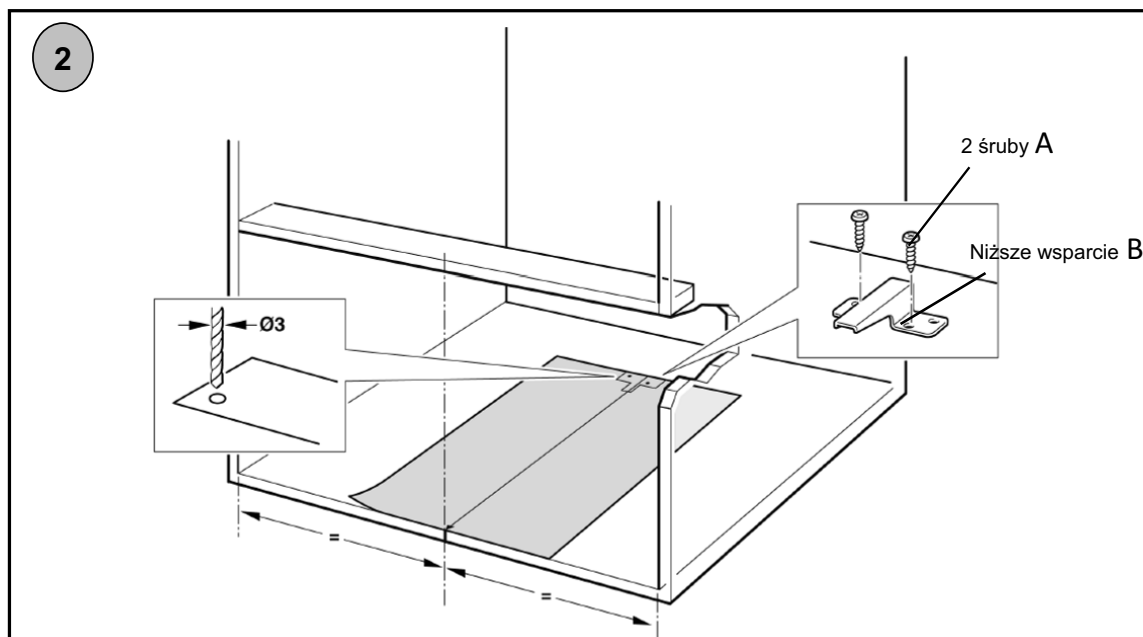

2. Dołączyć dolną B kulowy z dwie śruby i zdjęć dole model niszy.

C. Instalacja pieca.

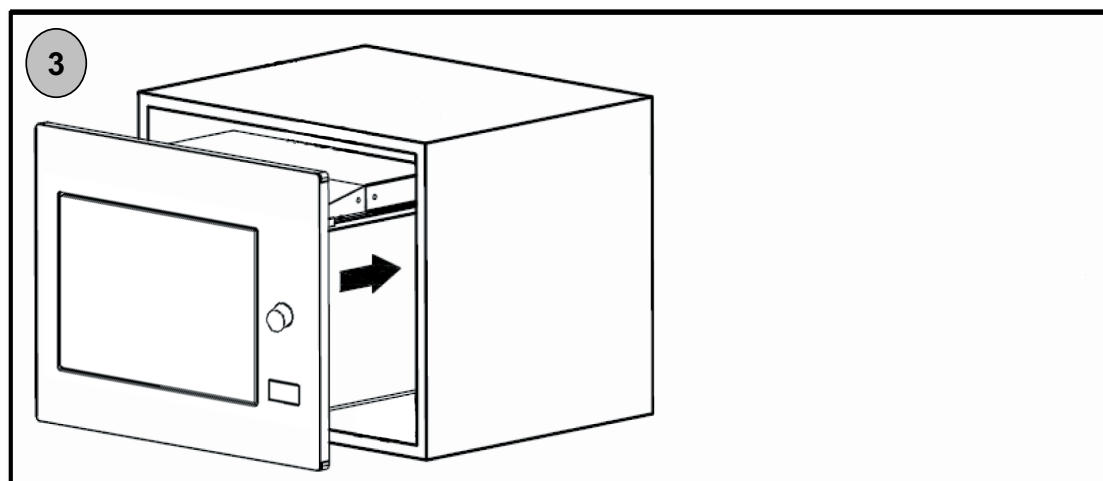

3. Instalacja pieca.

- Instalacji pieca w niszy. Nie przekręcać lub zablokować przewód zasilający.

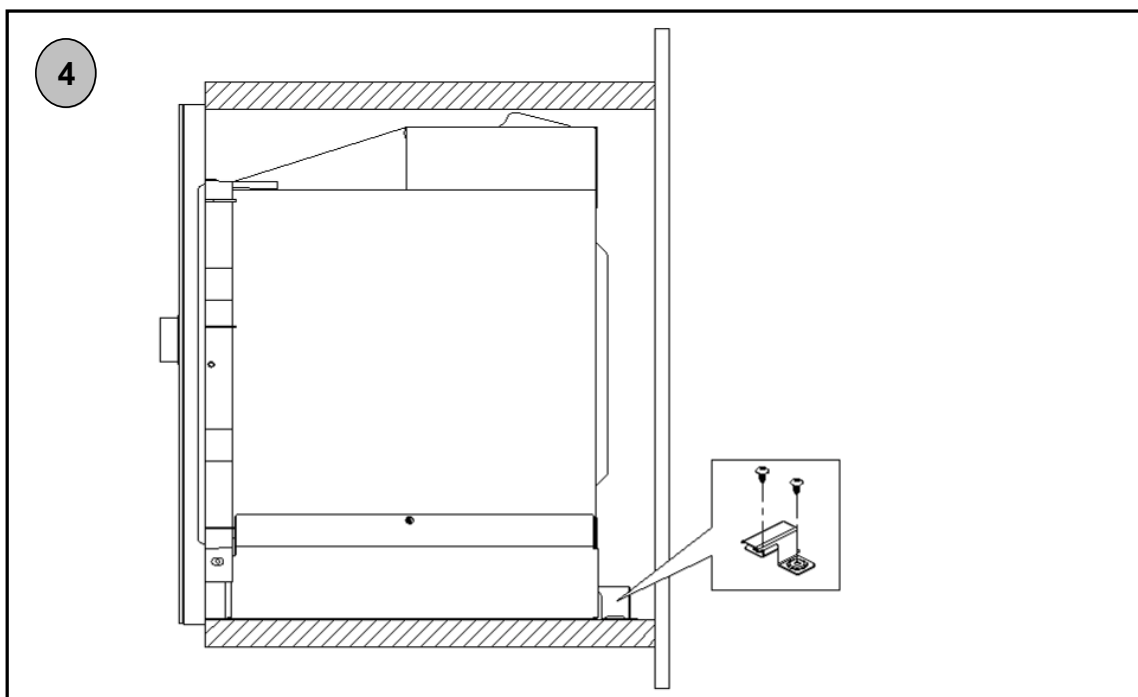

4. Na najniższym poziomie B musi być zainstalowany w plecy konstrukcji pieca.

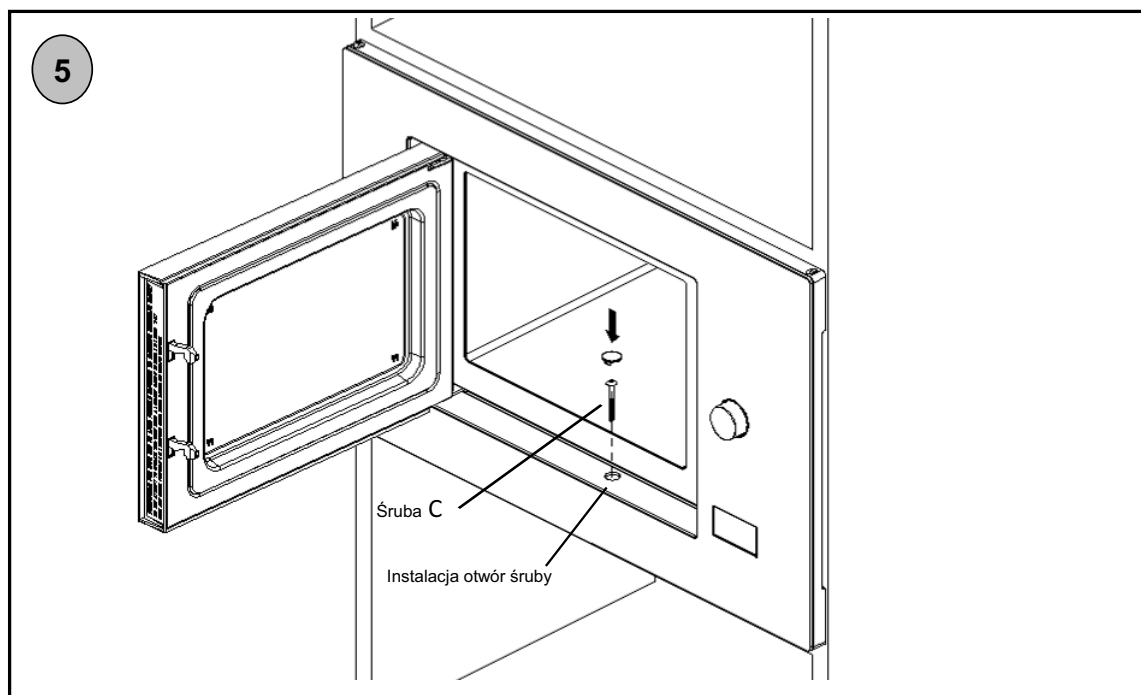

5. Otworzyć drzwi do ustalenia pieca w niszy z C śruby i obejmuje instalację otworu uszczelnienia z tworzywa sztucznego.

RYSUNEK WYMIAROWY

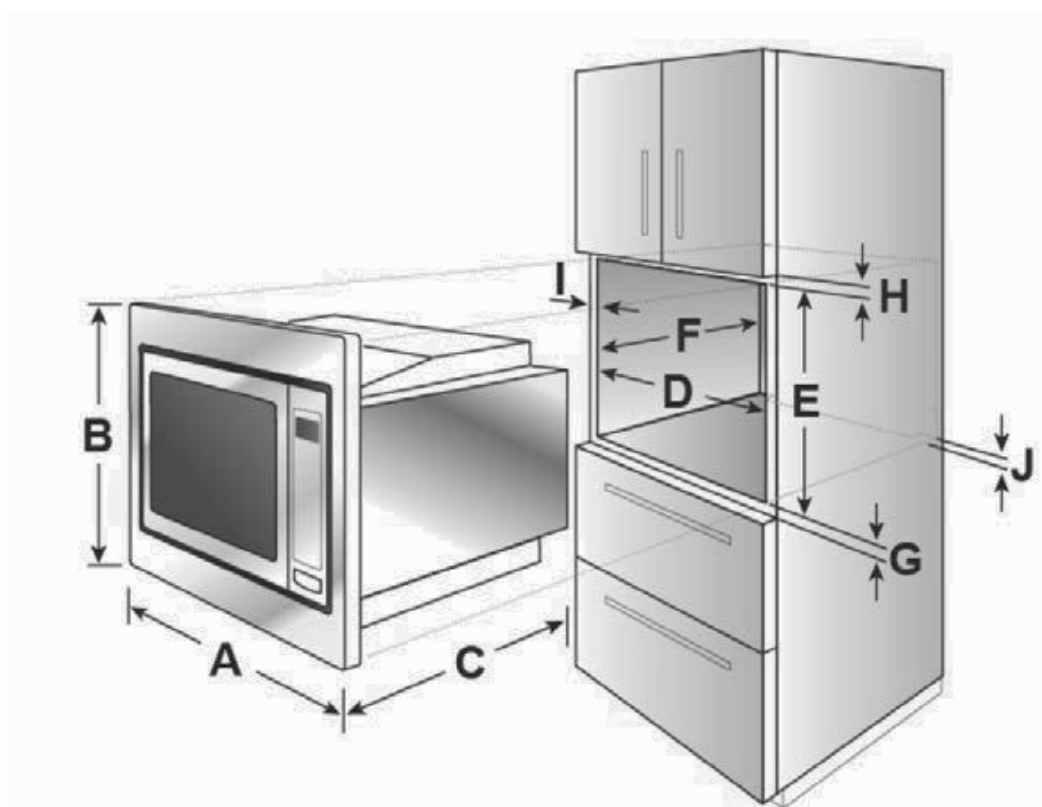

A	595mm
B	388mm
C	398mm
D	560mm
E	380mm
F	Min 500mm
G	10mm
H	10mm
I	20mm
J	45mm

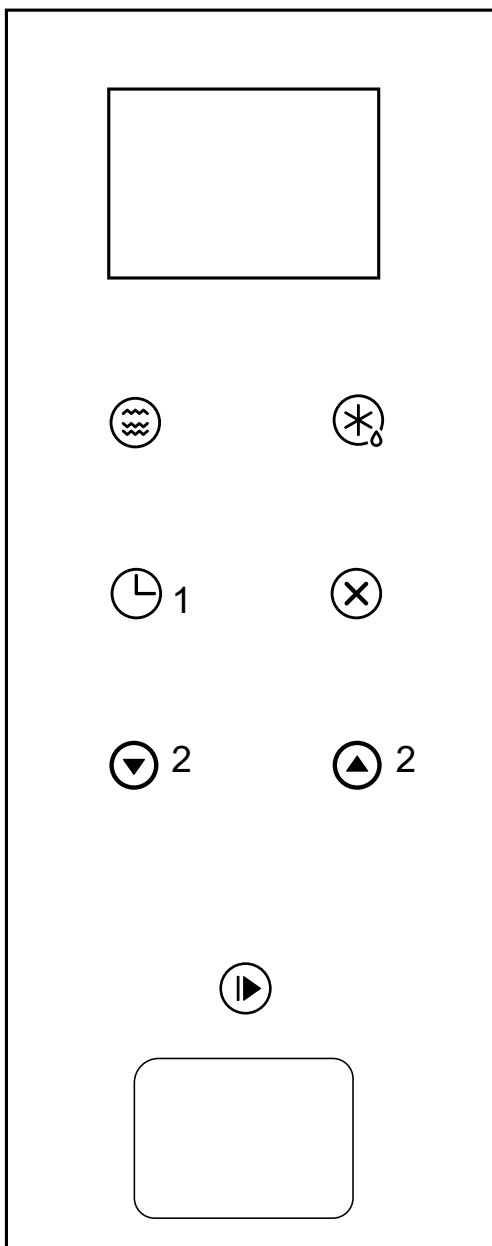

Instrukcja obsługi



-  Micro./ Grill/Combi.
-  Weight/ Time Defrost
-  Kitchen Timer /Clock
-  Stop/Clear
-  Start/ +30Sec./Confirm

1. Ustawianie zegara

Gdy kuchenka mikrofalowa zostanie podłączona do zasilania, na wyświetlaczu ledowym pojawi się komunikat „0:00”, a brzęczyk wyemituje sygnał dźwiękowy.

1. Dwa razy nacisnąć przycisk „” (Minutnik/Zegar), aby wybrać funkcję ustawiania zegara. Cyfry godzinowe na zegarze zaczną migać.
2. Nacisnąć jeden z przycisków **2**, aby ustawić godzinę. Upewnić się, że wpisane cyfry mieszczą się w przedziale od 0-23.
3. Jeden raz nacisnąć przycisk „” (Minutnik/Zegar), aby potwierdzić. Cyfry minutowe na zegarze zaczną migać.
4. Nacisnąć jeden z przycisków **2**, aby ustawić minuty. Upewnić się, że wpisane cyfry mieszczą się w przedziale od 0-59.
5. Jeden raz nacisnąć przycisk „” (Minutnik/Zegar), aby zakończyć ustawianie zegara. Zaczyna migać “:” i podświetla się godzina.

Uwaga: 1. Jeśli zegar nie został ustawiony, godzina się nie wyświetla
2. Podczas procedury ustawiania zegara, po naciśnięciu przycisku „” (Stop/Anuluj) kuchenka automatycznie powraca do stanu poprzedniego.

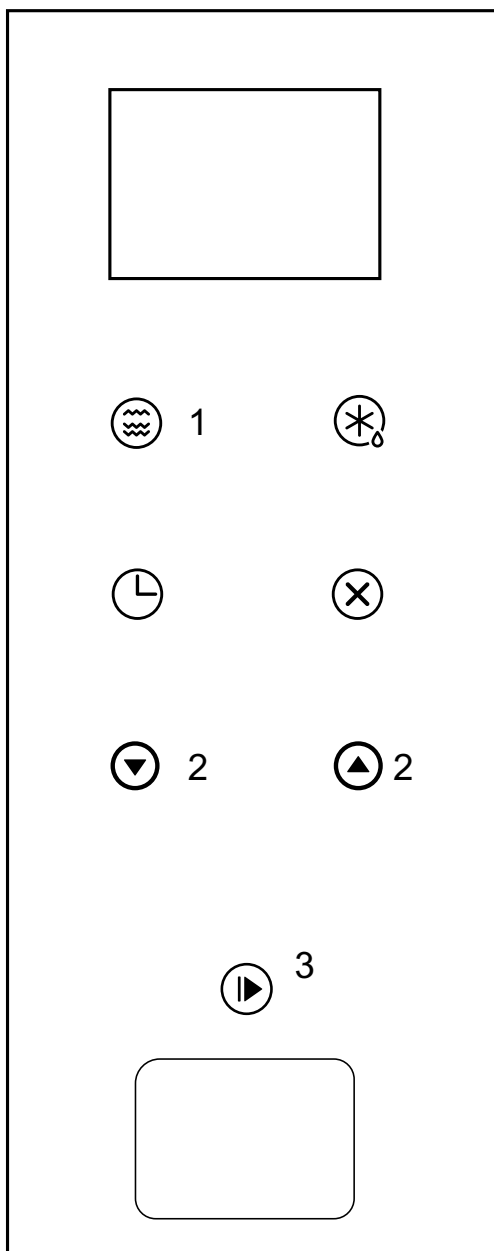

2. Gotowanie w mikrofalach MICROWAVE

1. Nacisnąć przycisk „  ” (Mikrofałe). Na wyświetlaczu ledowym pojawi się komunikat „P100”.

2. Nacisnąć kolejny raz przycisk **1** lub wybrać jeden z przycisków **2**, aby wybrać żądaną moc: po każdym naciśnięciu przycisku po kolei pojawiają się: „P100”, „P80”, „P50”, „P30” lub „P10”.

3. Następnie nacisnąć „  ” (Start+30 s./Potwierdź) **3**, aby potwierdzić. Nacisnąć jeden z dwóch przycisków **2**, aby ustawić czas gotowania w przedziale od 0:05 do 95:00.

4. Nacisnąć „  ” **3**, aby rozpocząć gotowanie.

Przykład: Aby wykorzystać 80% mocy mikrofal i ugotować dane danie w 20 minut, uruchomić kuchenkę w sposób opisany poniżej.

1. Jeden raz nacisnąć przycisk „  ” (Mikrofałe). Na wyświetlaczu pojawi się komunikat „P100”.

2. Kolejny raz nacisnąć przycisk „Microwave”, aby wybrać 80% mocy kuchenki mikrofalowej.

3. Nacisnąć przycisk „  ” (Start+30 s./Potwierdź), aby potwierdzić. Na wyświetlaczu pojawi się komunikat „P 80”.

4. Nacisnąć jeden z przycisków **2**, aby ustawić czasy gotowania w taki sposób, aby na wyświetlaczu kuchenki pojawił się komunikat „20:00”.

5. Nacisnąć przycisk „  ” (Start+30 s./Potwierdź), aby rozpocząć gotowanie.

WARTOŚCI PROCENTOWE - PRZYCISK „Microwave” (Mikrofale)

Wyświetlacz	Moc mikrofal
P100	100% - 900 WATT
P80	80% - 720 WATT
P50	50% - 450 WATT
P30	30% - 270 W
P10	10% - 90 W

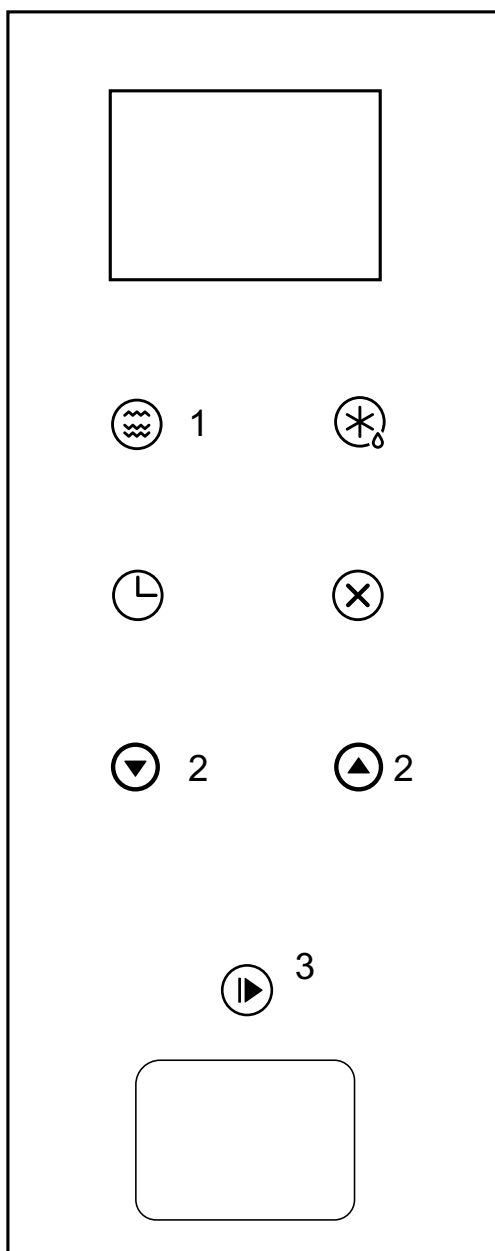

3. Gotowanie Grill lub Combi

Po każdym naciśnięciu przycisku

„  ” **1** na wyświetlaczu

ledowym pojawia się po kolei komunikat „G”, „C-1” lub „C-2”. Aby wybrać G (grill) lub C-1 i C-2 (combi), można również nacisnąć jeden z przycisków **2**.

Po wybraniu rodzaju gotowania

nacisnąć „  ” (Start+30 s./Potwierdź) **3**, aby potwierdzić. Aby ustawić czas gotowania, nacisnąć jeden z przycisków **2**. Czas można ustawić w zakresie od 0:05 do 95:00.

Ponownie nacisnąć przycisk „  ” (Start/+30 s./Potwierdź) **3**, aby rozpocząć gotowanie.

Przykład: Aby użyć 55% mocy mikrofal oraz 45% mocy grilla (C-1) i gotować daną potrawę przez 10 minut, uruchomić kuchenkę w sposób opisany poniżej.

1. Siedem razy nacisnąć przycisk **1**  (Micro/Grill/Combi): na wyświetlaczu pojawi się komunikat „C-1”.

2. Nacisnąć przycisk „  ” (Start+30 s./Potwierdź), aby potwierdzić: na wyświetlaczu pojawi się komunikat „C-1”.

3. Nacisnąć jeden z przycisków **2**. Czas można ustawić w zakresie od 0:05 do 95:00. Aby przyspieszyć ustawianie czasu, przytrzymać przycisk wciśnięty.

4. Nacisnąć przycisk „  ” (Start+30 s./Potwierdź), aby rozpocząć gotowanie.

Instrukcje przycisków Grill/Combi (Grill/Combi)

Wyświetlacz	Moc mikrofal	Moc grilla
G	0%	100%
C-1	55%	45%
C-2	36%	64%



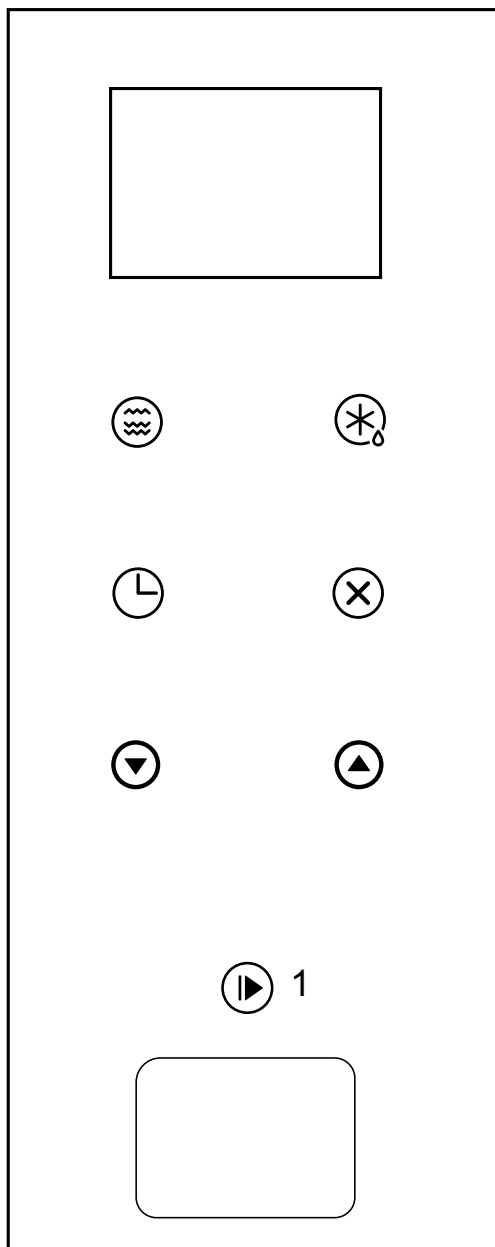

Uwaga: Gdy kuchenka osiągnie połowę przewidzianego czasu gotowania z grillem, dwa razy rozlegnie się ostrzegawczy sygnał dźwiękowy. Aby uzyskać optymalny wynik w tego rodzaju gotowaniu, w połowie procesu gotowania można obrócić potrawę na drugą stronę, zamknąć drzwi kuchenki i ponownie nacisnąć przycisk „” (Start+30 s./Potwierdź), aby wznowić gotowanie. W przeciwnym razie kuchenka będzie kontynuowała proces gotowania aż do upływu ustawionego czasu.



4. Szybkie uruchomienie

1. Nacisnąć „  ” (Start+30 s./Potwierdź **1**), aby rozpocząć gotowanie z mocą 100%; po każdym naciśnięciu przycisku czas gotowania wydłuża się o 30 sekund, aż do osiągnięcia maksymalnego czasu 95 minut.

Minutnik z sygnalizatorem dźwiękowym (nie przerywa gotowania)

1. Jeden raz nacisnąć przycisk „  ” (Minutnik/Zegar): na wyświetlaczu ledowym pojawia się 00:00 i podświetla się wskaźnik таймер .
2. Nacisnąć jeden z przycisków „   ”, aby wprowadzić prawidłowy czas. (Maksymalny czas gotowania to 95 minut.)
3. Nacisnąć przycisk „  ” (Start+30 s./Potwierdź **1**), aby potwierdzić ustawienie. Wskaźnik таймер podświetla się i miga.
4. Po upływie ustawionego czasu wskaźnik zegara wyłącza się. Brzęczyk emituje 5 sygnałów dźwiękowych. Jeśli таймер jest ustawiony (system 24-godzinny), na wyświetlaczu ledowym pojawia się bieżąca godzina.

Uwaga: Czas jest wyświetlany przez minutnik w formacie innym niż 24-godzinny format wyświetlania czasu. Jest to prawdziwy minutnik.

Przerwanie cyklu gotowania

Proces gotowania można przerwać w dowolnym momencie poprzez naciśnięcie jeden raz przycisku STOP/CLEAR i otwarcie drzwi kuchenki. W obu przypadkach:

Emisja mikrofal zostanie natychmiast przerwana.

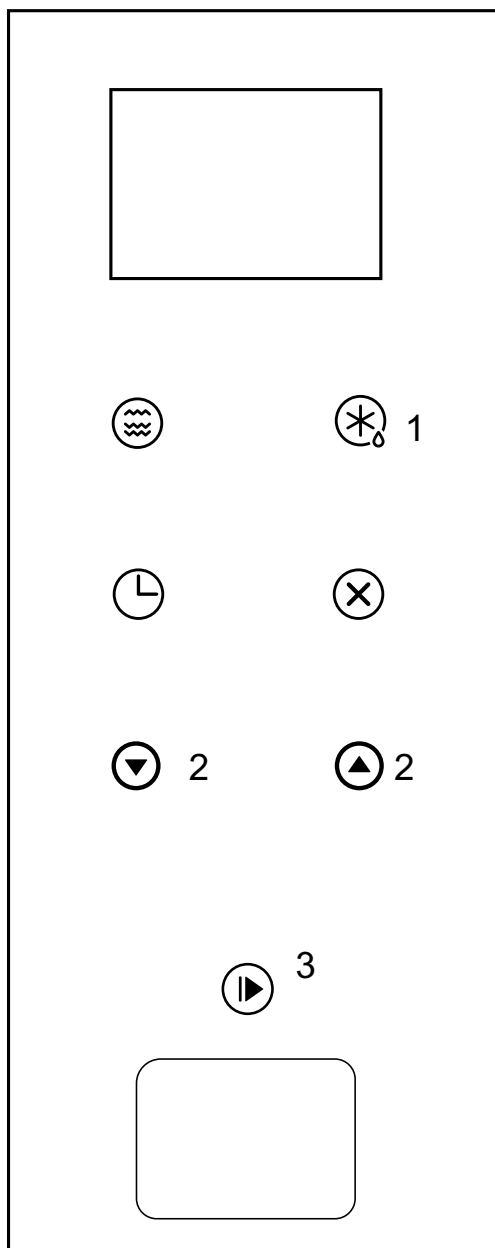

Aby wznowić proces, zamknąć drzwi i nacisnąć przycisk START.

Aby anulować proces gotowania, kolejny raz nacisnąć przycisk STOP/CLEAR.



5. Rozmrażanie w zależności od ciężaru



1. Jeden raz nacisnąć przycisk „” (Rozmrażanie wg ciężaru **1**). Na wyświetlaczu kuchenki pojawi się komunikat „dEF1”.

2. Nacisnąć jeden z przycisków „ ” **2**, aby wybrać wagę danej potrawy. Można wybrać w zakresie od 100 do 2000 g.

3. Nacisnąć przycisk „” (Start+30 s./Potwierdź **3**), aby rozpocząć rozmrażanie.

6. Rozmrażanie w oparciu o czas

1. Dwa razy nacisnąć przycisk „” (Rozmrażanie wg czasu **1**). Na wyświetlaczu kuchenki pojawi się komunikat „dEF2”.

2. Nacisnąć jeden z przycisków „ ” **2**, aby wybrać czas rozmrażania. Maksymalny czas to 95 minut.

3. Nacisnąć przycisk „” (Start+30 s./Potwierdź **3**), aby rozpocząć rozmrażanie.

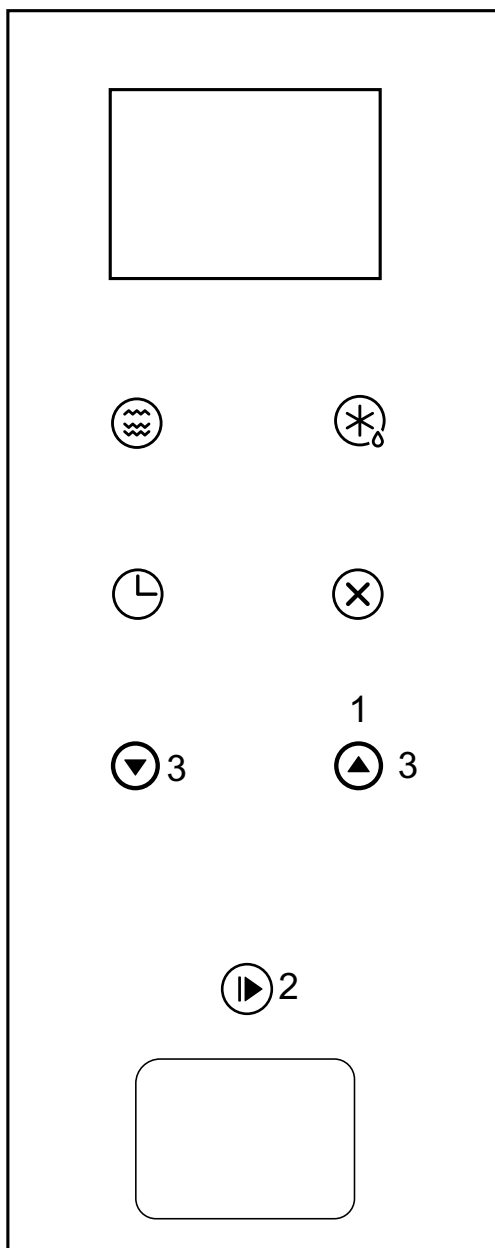

7. Menu automatyczne

1. Nacisnąć przycisk **1**, aby wybrać menu. Po każdym naciśnięciu będą pojawiać się po kolei komunikaty od „A-1” do „A-8”, które oznaczają odpowiednio: pizzę, mięso, warzywa, makaron, ziemniaki, ryby, napoje i popcorn.

2. Nacisnąć przycisk „  ” (Start+30 s./Potwierdź **2**), aby potwierdzić.

3. Nacisnąć jeden z przycisków **3**, aby wybrać wagę zdefiniowaną na podstawie tabeli menu.

4. Nacisnąć przycisk „  ” (Start+30 s./Potwierdź **2**), aby rozpocząć gotowanie.

Przykład: Aby skorzystać z opcji „Auto Menu” (Menu automatyczne) i ugotować 350 g ryby, należy postępować zgodnie z poniższym opisem.

1. Sześć razy nacisnąć przycisk **1**  . Pojawi się komunikat „A-6”.

2. Nacisnąć przycisk „  ” (Start+30 s./Potwierdź **2**), aby potwierdzić.

3. Nacisnąć przycisk **3**, aby wybrać wagę gotowanej ryby. Na wyświetlaczu powinno pojawić się „350”.

4. Nacisnąć przycisk „  ” (Start+30 s./Potwierdź **2**), aby rozpocząć gotowanie.

Tabela potraw dla MENU AUTOMATYCZNEGO:

Menu	Waga	Wyświetlacz
A-1 Pizza	200 g	200
	400 g	400
A-2 Mięso	250 g	250
	350 g	350
	450 g	450
A-3 Warzywa	200 g	200
	300 g	300
	400 g	400
A-4 Makaron	50 g (z 450 ml zimnej wody)	50
	100 g (z 800 ml zimnej wody)	100
A-5 Ziemniaki	200 g	200
	400 g	400
	600 g	600
A-6 Ryby	250 g	250
	350 g	350
	450 g	450
A-7 Gorące napoje	1 filiżanka (120 ml)	1
	2 filiżanki (240 ml)	2
	3 filiżanki (360 ml)	3
A-8 Popcorn	50 g	50
	100 g	100



8. Gotowanie w kilku fazach Programowanie łącznego gotowania na dwa różne sposoby

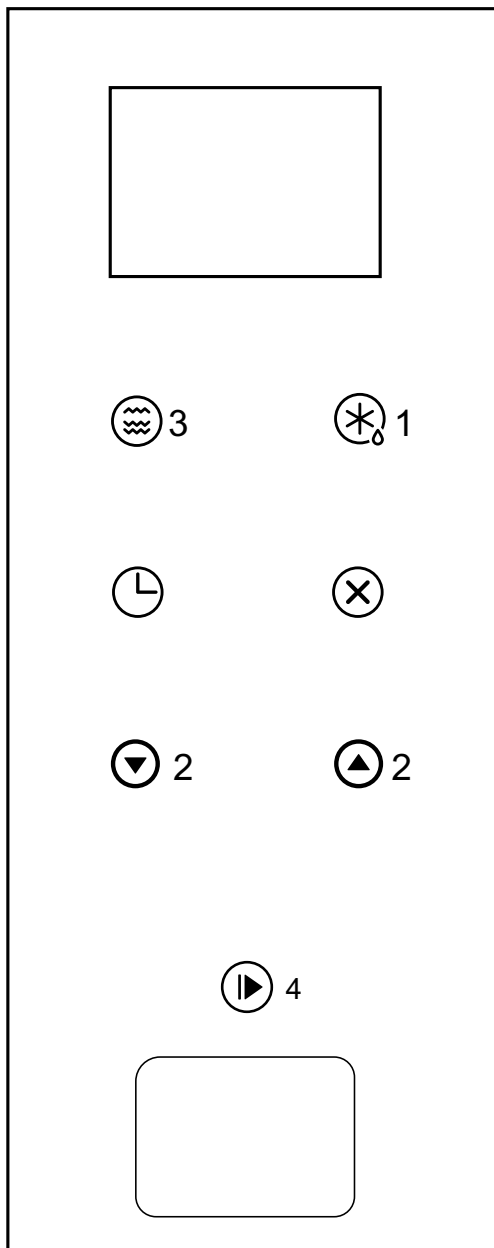



Można ustawić co najmniej 2 fazy gotowania. Podczas gotowania w kilku fazach, jeśli jednym z nich jest rozmrażanie, będzie ono przeprowadzone w pierwszej fazie.

Dostępne programy to:

MIKROFALE + GRILL/COMBI
GRILL/COMBI+ MIKROFALE
ROZMRAŻANIE/WAGA + MIKROFALE
ROZMRAŻANIE/CZAS + MIKROFALE
ROZMRAŻANIE/CZAS +GRILL/COMBI

W trybie gotowania w kilku fazach nie można wybrać MENU AUTOMATYCZNEGO.

Przykład: Aby rozmrozić dany artykuł spożywczy w ciągu 5 minut, a następnie przystąpić do gotowania w kuchence mikrofalowej z mocą 80% przez 7 minut, należy postępować zgodnie z poniższym opisem:

1. Dwa razy nacisnąć przycisk „” (Rozmrażanie wg czasu **1**). Na wyświetlaczu kuchenki pojawi się komunikat „dEF2”.
2. Nacisnąć jeden z przycisków **2**, aby wybrać czas rozmrażania. Na wyświetlaczu powinno pojawić się „5:00”.
3. Jeden raz nacisnąć przycisk „” (Mikrofales **3**). Na wyświetlaczu pojawi się komunikat „P100”.
4. Ponownie nacisnąć przycisk „” (Mikrofales **3**) lub przyciskami **2** wybrać 80% mocy kuchenki mikrofalowej.
5. Nacisnąć przycisk „” (Start+30 s./Potwierdź **4**), aby potwierdzić. Na wyświetlaczu pojawi się komunikat „P 80”.
6. Nacisnąć jeden z przycisków **2**, aby ustawić czasy gotowania. Na wyświetlaczu kuchenki powinno pojawić się „7:00”.
7. Po naciśnięciu przycisku „” (Start+30 s./Potwierdź **4**) rozpoczyna się gotowanie: brzęczyk wyemituje pojedynczy sygnał dźwiękowy dla pierwszej fazy, aby poinformować o rozpoczęciu odliczania wstępnego czasu rozmrażania; brzęczyk wyemituje drugi sygnał dźwiękowy, gdy tylko rozpocznie się druga faza gotowania. Po zakończeniu gotowania brzęczyk wyemituje pięć sygnałów dźwiękowych.

9. Wyświetlanie informacji

1. Podczas gotowania w mikrofalach, gotowania z grillem oraz gotowania combi, po naciśnięciu przycisku „  ” przez 3 sekundy wyświetlana jest aktualna moc kuchenki. Po 3 sekundach kuchenka powraca do poprzedniego stanu.

 2. Podczas gotowania, po naciśnięciu przycisku „  ” (Minutnik/Zegar) przez 3 sekundy wyświetla się bieżąca godzina.
-

10. Funkcja blokady przycisków

Blokada przycisków: W stanie oczekiwania, po naciśnięciu przycisku „  ” (Stop/Anuluj) i przytrzymaniu przez 3 sekundy rozlega się długi sygnał dźwiękowy, który informuje o włączeniu trybu blokady przycisków; w tym momencie wyświetli się również aktualna godzina, jeśli została ustawiona, w przeciwnym razie na wyświetlaczu ledowym pojawi się „ [- -]”.

Wyłączenie blokady przycisków: Gdy blokada przycisków jest włączona, nacisnąć przycisk „  ” (Stop/Anuluj) i przytrzymać przez 3 sekundy; rozlegnie się długi sygnał dźwiękowy, który informuje o wyłączeniu blokady.

11. Rozwiązywanie problemów

Kuchenka mikrofalowa, która zakłóca odbiór telewizji	Odbiór optymalnego sygnału radiowego i telewizyjnego może być zakłócony podczas działania kuchenki mikrofalowej. Zakłócenia są podobne do tych powodowanych przez niewielkie urządzenia agd, np. mikser kuchenny, odkurzacz czy wentylator. Jest to zjawisko całkowicie normalne.
Przygasa światło kuchenki	Podczas gotowania w mikrofalach o niskiej mocy oświetlenie kuchenki może przygasać. Jest to zjawisko całkowicie normalne.
Gromadzenie się pary na drzwiach, wychodzenie gorącego powietrza przez otwory wentylacyjne	Podczas gotowania z potraw może wychodzić para. W szczególności przez otwory wentylacyjne może wydostawać się gorące powietrze. Nieco pary może również osadzać się na drzwiach kuchenki. Jest to zjawisko całkowicie normalne.
Przypadkowe włączenie kuchenki bez żadnej potrawy w środku.	Zakazuje się włączania kuchenki bez włożenia do jej wnętrza potrawy. Jest to bardzo niebezpieczne.

Nieprawidłowość w działaniu	Możliwa przyczyna
Nie można włączyć kuchenki.	Wtyczka przewodu zasilającego nie jest prawidłowo włożona do gniazdka. Sprawdzić, czy do kuchenki doprowadzono zasilanie.
Kuchenka nie podgrzewa.	Drzwi nie są prawidłowo zamknięte. Sprawdzić, czy pomiędzy drzwiami a przednią częścią komory nie ma żadnych obcych przedmiotów.
Talerz do gotowania hałasuje podczas działania kuchenki mikrofalowej	Nagromadzenie zabrudzeń w obsadzie wałka oraz na dnie kuchenki.
iskry oraz trzaski w kuchence (Łuki elektryczne)	Do kuchenki włożono talerze z metalowymi ozdobami. W kuchence pozostawiono widelec lub inny przybór kuchenny z metalu. Użyto za dużo folii aluminiowej. Użyto metalowych zamknięć do woreczków.

Serwis

Jeśli powyższe rady nie wystarczyły do rozwiązania problemu, należy skontaktować się z Autoryzowanym Serwisem Technicznym wymienionym na załączonej liście.

Nie korzystać z usług serwisantów nieautoryzowanych przez Franke.

Należy podać:

- Rodzaj usterki;
- Model urządzenia (Art.);
- Numer seryjny (S.N.).

Powyższe informacje znajdują się w tabeli parametrów na certyfikacie gwarancyjnym.

Tabliczka znamionowa zawierająca dane techniczne, numer seryjny oraz markę znajduje się w widocznym miejscu na drzwiach kuchenki.

Nigdy nie usuwać tabliczki znamionowej.



Zgodnie z dyrektywą w sprawie zużytych części elektrycznych i elektrotechnicznych (WEEE) części takie należy złomować i utylizować oddzielnie. Jeśli w przyszłości zajdzie konieczność złomowania niniejszego urządzenia, NIE wolno złomować go podobnie jak zwykłych odpadów domowych. Urządzenie należy oddać do specjalnych punktów zbiórki odpadów zajmujących się urządzeniami elektrycznymi i elektrotechnicznymi (WEEE).

INSTRUKCJE ZŁOMOWANIA - NASZA POLITYKA OCHRONY

Nasze urządzenia są opakowane wyłącznie w materiały, które nie zanieczyszczają środowiska, nie są dla niego szkodliwe oraz nadają się do recyklingu. Prosimy użytkownika o odpowiedzialną utylizację opakowań. Należy skontaktować się ze sprzedawcą lub kompetentnymi organizacjami lokalnymi w celu otrzymania adresu punktów zajmujących się zbiórką, recyklingiem i utylizacją odpadów.

Nigdy nie wyrzucać całości ani części opakowania do otoczenia. Części opakowania, a w szczególności worki plastikowe mogą być niebezpieczne dla dzieci. Ryzyko uduszenia się. Również Państwa stare urządzenie powinno być złomowane w sposób odpowiedzialny.

Ważne: Należy oddać urządzenie specjalistycznej organizacji lokalnej, która prowadzi zbiórkę i utylizację zużytych urządzeń. Prawidłowe złomowanie pozwala na inteligentne odzyskanie wartościowych materiałów.

Przed złomowaniem urządzenia należy usunąć z niego drzwi i pozostawić półki w pozycji roboczej, aby uniemożliwić dzieciom przypadkowe uwięzienie się wewnątrz kuchenki podczas zabawy. Ponadto należy uniemożliwić doprowadzenie zasilania do urządzenia poprzez demontaż przewodu oraz wtyczki.

OBSAH

Bezpečnostní informace	2
Technická specifikace	7
Čištění	9
Kuchyňské vybavení – volba nádobí	11
Materiály, které lze bezpečně používat v mikrovlnné troubě	11
Materiály, které nejsou vhodné pro mikrovlnnou troubu	12
Doporučení pro přípravu potravin v mikrovlnné troubě	12
Při používání mikrovlnné trouby mějte na paměti následující skutečnosti	12
Mikrovlnná trouba	13
Instalace otočného talíře	13
Instalace a připojení na síť	14
Rozměrový náčrt	18
Návod na použití	19
1. Nastavení hodin	19
2. Příprava potravin v mikrovlnné troubě	20
3. Gril nebo kombinovaná příprava	22
4. Vaření s rychlým startem	24
5. Váhové rozmrazování	25
6. Časové rozmrazování	25
7. Příprava menu podle programu	26
8. Dvoufázový program	28
9. Zobrazování informací	29
10. Dětská pojistka	29
11. Provozní závady	30
Podpora zákazníků	31

Přečtěte si prosíme předtím, než začnete mikrovlnnou troubu používat, pečlivě tento návod a dobře si jej uložte, abyste do něho mohli nahlédnout i v budoucnu. Dodržujte pečlivě všechny uvedené pokyny, abyste si tím zajistili dlouholetou a perfektní provozuschopnost mikrovlnné trouby.

UCHOVÁVEJTE TENTO NÁVOD NA BEZPEČNÉM MÍSTĚ

Před použitím trouby si pozorně přečtěte uživatelský návod a bezpečnostní informace.

Návod uschovejte kvůli následným nahlédnutím.

Výrobce nemůže být odpovědný za možné poškození, které by se mohlo vyskytnout v důsledku nesprávné instalace, nesprávného nebo nerozumného použití tohoto zařízení.

Elektrická bezpečnost trouby je zaručena pouze v případě, když je připojena k zemnicímu rozvodu, který jev souladu s platnými předpisy.

Pro zajištění bezpečné a účinné činnosti tohoto elektrického zařízení:

- se obraťte výhradně na autorizovaná servisní střediska;
- neměňte žádnou z funkcí zařízení.

Toto zařízení smějí používat děti pouze od 8 let. Osoby s omezenými fyzickými, smyslovými nebo duševními schopnostmi nebo s nedostatkem zkušeností a znalostí jej mohou používat pouze pod dohledem, nebo když dostaly pokyny ohledně bezpečného použití zařízení a porozuměly souvisejícím rizikům. Děti si se spotřebičem nesmějí hrát. Nedovolte dětem, aby bez dohledu prováděly čištění a běžnou údržbu spotřebiče.

Toto zařízení není hračkou.

Nenechávejte děti v blízkosti zařízení bez dohledu.

Nedovolte dětem, aby se dotýkaly zařízení nebo jeho ovládacích prvků během jeho použití a bezprostředně po něm.

UPOZORNĚNÍ: Aby se zabránilo riziku, způsobenému neúmyslným vyřazením tepelné pojistky, toto zařízení nesmí být připojeno prostřednictvím externího vypínače, jako je časovač, nebo připojeno k obvodu, který je spotřebičem pravidelně zapínán a vypínán.

Ujistěte se, že zařízení je nainstalováno tak, aby jej bylo možné odpojit od zdroje elektrického napájení s rozpínací vzdáleností kontaktů, které zajistí úplné odpojení v podmínkách přepětí – kategorie III. Odpojovací prostředky musí být zabudované v neměnném propojení ve shodě s předpisy pro elektroinstalace.

Používejte výhradně teplotní sondu doporučenou pro tuto troubu.

Spotřebič neinstalujte za dekorativní dvířka. Může dojít k jeho přehřátí.

VAROVÁNÍ: Riziko vzniku popálenin!

Během používání zařízení dosahuje vysokých teplot.

Postupujte opatrně, abyste se nedotkli topných těles. Děti mladší 8 let by se neměly ke spotřebiči přibližovat, pokud nejsou pod dohledem.

Riziko vzniku popálenin!

Koncová část rukojeti dvířek může být teplejší kvůli ventilaci cirkulujícím vzduchem.

Když se trouba nepoužívá, vždy se ujistěte, že otočné ovladače se nacházejí v poloze vypnuto.

VAROVÁNÍ: Před výměnou žárovky se ujistěte, že zařízení je vypnuto, aby se zabránilo možnosti zásahu elektrickým proudem.

Při čištění skla dvířek trouby / skla vyklápěcího víka nepoužívejte abrazivní čisticí prostředky nebo ostré kovové škrabky, protože by mohly poškrábat povrch a způsobit tím roztříštění skla.

K čištění nepoužívejte parní čističky nebo přímé proudy vody.

Při poškození napájecího kabelu je třeba nechat provést jeho výměnu výrobcem, jeho servisním zástupcem nebo obdobně kvalifikovanou osobou, aby se zabránilo možnému riziku.

Varování: Tekutiny a ostatní jídla nesmí být ohřívány v utěsněných nádobách, protože může dojít k výbuchu.

Varování: Provádění servisních zákroků nebo oprav, při kterých je potřebné odmontovat víko poskytující ochranu před mikrovlnnou energií, musí být svěřeno kompetentní osobě, protože pro ostatní osoby představuje riziko.

Udržujte zařízení a jeho kabel mimo dosah dětí mladších 8 let.

Používejte výhradně náčiní, které je vhodné pro použití v mikrovlnné troubě.

Troubu je třeba pravidelně čistit a odstraňovat z ní všechny zbytky jídla.

Při ohřevu jídla v plastových nebo papírových nádobách dohlížejte na troubu kvůli možnosti vznícení.

Při výskytu kouře vypněte nebo odpojte zařízení a nechte zavřená dvířka kvůli udušení jakýchkoli plamenů.

Vejce naměkko i natvrdo nesmí být v mikrovlnné troubě ohřívána, protože by mohla vybuchnout i po vypnutí mikrovlnného ohřevu.

Toto zařízení je určeno pro použití v domácnosti a v podobných aplikacích, jako například:

- kuchyňky pro personál v obchodech, kancelářích a ostatních pracovištích;
- použití zákazníky v hotelech, motelech a ostatních budovách rezidenčního typu;
- chalupy;
- prostředí typu bed and breakfast.

Při poškození napájecího kabelu je třeba nechat provést jeho výměnu výrobcem, jeho servisním zástupcem nebo obdobně kvalifikovanou osobou, aby se zabránilo možnému riziku.

Není-li trouba udržována v čistém stavu, může to vést k zhoršení stavu povrchu a tím i k negativnímu ovlivnění životnosti zařízení a možnému vzniku rizikové situace.

Obsah kojeneckých láhví a přesnídávek je třeba zamíchat nebo protřepat a dále je třeba zkontrolovat teplotu před vlastní spotřebou, aby se zabránilo popálení.

Ohřev nápojů v mikrovlnné troubě může vést k opožděnému výbušnému varu a proto je třeba věnovat manipulaci s nádobou náležitou péči.

Mikrovlnnou troubu je třeba používat s otevřenými dekoračními dvířky.

Mikrovlnná trouba je určena k ohřevu jídla a nápojů. Sušení jídla nebo oděvů a ohřívání ohřívacích deček, domácí obuvi, hub, mokrého prádla a podobných předmětů může vést k riziku úrazu, vznícení nebo požáru.

VAROVÁNÍ: V případě opotřebení/poškození těsnění dvířek nesmí být trouba používána dokud nebude opravena vyškoleným personálem.

Zařízení je určeno výhradně pro domácí použití.

Tato trouba je určena výhradně pro vestavění. Není určena pro použití na pracovních deskách nebo pro použití uvnitř skřínky.

Technická specifikace

Frekvence mikrovlnného záření	2450 MHz
Jmenovité napětí	230 V~ 50 Hz
Jmenovitý příkon (mikrovlny)	1.450 W
Jmenovitý výstupní výkon (mikrovlny)	900 W
Jmenovitý příkon (gril)	1.000 W
Objem trouby	25 litrů
Průměr otočného talíře	Ø315 mm
Vnější rozměry	595x398x388 mm
Vnitřní rozměry	368x328x206 mm
Váha netto	18,5 kg
Délka přívodního kabelu	1 m

SPOTŘEBA ENERGIE

Informace o spotřebě energie a maximální době do dosažení použitelného režimu nízké spotřeby energie.

Pohotovostní režim	0.8 W
--------------------	-------

Maximální doba potřebná k tomu, aby mikrovlnná trouba automaticky dosáhla použitelného režimu nebo stavu nízké spotřeby energie.	20 minut
--	----------

- Zadní strana trouby musí být otočena směrem ke stěně.

Varovné upozornění! Trouba se nesmí používat v níže uvedených případech:

- Nedostatečně zavřená dvířka
- Poškozené závěsy dvířek
- Poškozené styčné plochy mezi dvířky a předním okrajem trouby
- Poškozená skleněná výplň dvířek
- Uvnitř trouby se často objevuje jiskření i přesto, že se uvnitř nenachází žádný kovový předmět.

Troubu je možno **opětovně používat pouze v případě**, že byla opravena technikem zákaznického střediska.

- Nezapínejte troubu, **pokud není na svém místě** otočná podložka talíře, prstenec a otočný talíř.
- **Nikdy nezapínejte troubu v případě, že je prázdná.** Pokud není v troubě žádná potravina, může dojít k elektrickému přetížení, které jí může poškodit.
- Nezakrývejte **větrací otvory**, ani jinak nebraňte ventilaci.
- Před umístěním talířů nebo nádob do mikrovlnné trouby si ověřte, zda jsou pro ten účel vhodné (nahlédněte do odstavce o typech talířů).
- **Neodstraňujte slídovou destičku na pravé straně trouby!** Tato destička zachycuje tuk a částice potravin, které by mohly poškodit generátor mikrovln.
- Nevkládejte do trouby žádné **hořlavé věci**, protože by se mohly při jejím zapnutí vznítit.
- Nepoužívejte troubu jako spižírnu.
- Nepoužívejte troubu ke fritování, protože teplotu oleje rozežívaného mikrovlnami nelze regulovat.
- **Pro vyloučení rizika popálení** používejte pro uchopení talířů či nádob a v případě styku s troubou vždy rukavice.
- **Neopírejte se o otevřená dvířka trouby.** Mohlo by dojít k jejich poškození, zejména v místě závěsů.

ČIŠTĚNÍ:

- **Upozornění!** Mikrovlnnou troubu je zapotřebí pravidelně čistit. Odstraňte všechny zbytky potravin (viz odstavec o čištění trouby). V případě, že se mikrovlnná trouba neudrží v čistotě, může se její povrch poškodit. **To může zkrátit její životnost a podle okolností může vést i ke vzniku potenciálně nebezpečné situace.**
- Za účelem zajištění bezchybné funkce trouby se musejí udržovat v naprosté čistotě stykové plochy dvířek (čelní strana komory trouby a vnitřní strana dvířek).
- **PRO ČIŠTĚNÍ SKLA VE DVÍŘKÁCH TROUBY NEPOUŽÍVEJTE ABRAZIVNÍ ČISTICÍ PROSTŘEDKY ANI OSTRÉ KOVOVÉ ŠKRABKY, PROTOŽE BY MOHLO DOJÍT K POŠKOZENÍ POVRCHU SKLA A NÁSLEDNĚ K JEHO PRASKNUTÍ.**

Kvůli omezení rizika úrazu připojujte přístroj do nulované (uzemněné) zásuvky.

NEBEZPEČÍ

Nerozebírejte troubu

Nebezpečí zasažení elektrickým napětím

Styk s některými částmi uvnitř přístroje může přivodit závažné poranění nebo i smrt.

VAROVÁNÍ

Riziko zranění

Je nebezpečné pro kohokoliv, s výjimkou kvalifikovaných osob, provádět jakékoliv údržbářské nebo opravářské práce zahrnující sejmutí ochranných krytů, které slouží jako ochranné stínění proti ozáření mikrovlnami.

DŮLEŽITÉ

Nebezpečí zasažení elektrickým napětím

Nevyhovující nulování (uzemnění) může být příčinou zasažení elektrickým napětím. Toto zařízení připojte do zásuvky pouze poté, co bylo správně nainstalováno a po ověření, zda je systém nulování (uzemnění) v pořádku.

ČIŠTĚNÍ

Před začátkem jakéhokoliv čištění se přesvědčete, zda byl spotřebič odpojený od elektrické sítě.

1. Po použití trouby vytřete její vnitřek mírně navlhčeným hadrem.
2. Příslušenství očistěte běžným způsobem za použití vody a mýdla (saponátu).
3. K pečlivému očištění dvířek, jejich rámu i těsnění a okolních částí, ze kterých je potřeba odstranit nečistotu, použijte vlhký hadr.

Toto zařízení je vybaveno přívodním kabelem s ochranným vodičem a příslušnou vidlicí. Musí být připojeno do nulované (uzemněné) zásuvky. Pokud dojde ke zkratu, poskytne uzemňovací okruh přímou cestu umožňující svedení proudu do země, čímž se sníží riziko úrazu elektrickým proudem.

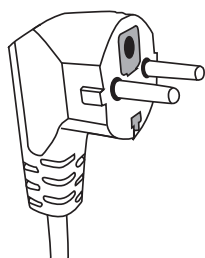

Vidlice se dvěma kulatými kolíky

Pokyny pro případ, kdy se požaduje použití delšího, anebo prodlužovacího přívodního kabelu:

1. Ověřte si, zda je průřez delšího kabelu v soupravě, anebo prodlužovacího kabelu, stejný nebo větší než průřez běžně dodávaného kabelu.
2. Prodlužovací kabel musí být trojžilový, aby umožnil připojení na nulovaný (uzemněný) rozvod.
3. Prodloužený kabel musí být umístěn tak, aby nevisel dolů z místa, kde je spotřebič nainstalovaný a zabránilo se tak strhnutí spotřebiče na podlahu při náhodném zakopnutí o kabel nebo v případě, že za něj zatahají děti.

KUCHYŇSKÉ VYBAVENÍ – VOLBA NÁDOBÍ

Pro použití v mikrovlnné troubě jsou vhodné některé nekovové součásti kuchyňského vybavení. Pokud si s tím nejste jisti, je možno otestovat příslušnou součást výbavy níže popsáním postupem.

Test použitelnosti

1. Nalijte do nádoby vhodné pro mikrovlnnou troubu 1 šálek (250 ml) studené vody a vložte testovaný předmět dovnitř.
2. Tuto nádobu zahřívejte maximálním výkonem po dobu 1 minuty.
3. Dotkněte se opatrně testovaného předmětu. Pokud je horký, nesmí se v mikrovlnné troubě používat.
4. Nepřekračujte dobu ohřevu 1 minuta.

Materiály, které lze bezpečně používat v mikrovlnné troubě

Poznámka: U všech materiálů a ve všech případech dodržujte pokyny výrobce

Předmět	Poznámky
Rozpékací talíř	Dno rozpékacího talíře se musí nacházet nejméně 5 mm nad otočným talířem. Nesprávné použití může mít za následek prasknutí otočného talíře.
Talíře a nádoby	Používejte pouze nádoby vhodné do mikrovlnné trouby a dodržujte přitom pokyny jeho výrobců. Nepoužívejte prasklé ani odštípnuté nádoby.
Zavařovací sklenice	Vždy sejměte víčko sklenice. Používejte je pouze k ohřevu jídla do mírně teplého stavu. Některé sklenice nebo láhve nejsou tepelně odolné a mohly by prasknout.
Skleněné nádoby	Používejte pouze tepelně odolné nádoby pro mikrovlnnou troubu. Ověřte si, že nemá dekor z kovu. Nepoužívejte prasklé ani odštípnuté nádoby.
Sáčky pro úpravu v mikrovlnné troubě	K uzavření nepoužívejte kovové uzávěry/spony. Fólii nařízněte, aby mohla unikat pára.
Papírové talíře a pohárky	Lze použít pouze ke krátkodobému ohřevu, případně vaření. Během přípravy nenechávejte troubu bez dozoru.
Papírové ubrusky	Lze použít k ohřátí vychladlého jídla, aby absorbovaly olej a tuk. Pouze pro krátkodobý ohřev pod dohledem.
Papír na pečení	Možnost použití jako ochrana proti rozstříku nebo k zakrytí jídla při jeho přípravě v páře
Plastové materiály	Řiďte se podle pokynů výrobce. Materiál vhodný pro toto použití musí nést označení „Microwave safe“. Některé plastové obaly při ohřevu jídla měknou. V souladu s pokyny na obalu udělejte ve varných a vzduchotěsných sáčcích otvory nebo je nařízněte, či propíchejte
Průhledná plastová fólie	Používá se k zakrytí jídla, aby z něho neunikala při přípravě zbytková vlhkost. Dbejte na to, aby se fólie nedotýkala jídla.
Voskovaný papír	Používá se jako ochrana proti rozstříku a proti vysušení.

Materiály, které nejsou vhodné pro mikrovlnnou troubu

Předmět	Poznámky
Hliníkové podnosy	Mohou způsobit jiskření. Přesuňte jídlo na podnosy doporučené pro mikrovlny.
Potravinové kartony s kovovými úchyty	Mohou způsobit jiskření. Přesuňte jídlo na podnosy doporučené pro mikrovlny.
Předměty z kovu nebo s kovovým povlakem	Kov brání průniku mikrovln do potravin a kovové povlaky mohou způsobit jiskření.
Kovové uzavírací klipsy, spony	Mohou způsobit jiskření a následně zažehnout v troubě oheň.
Papírové sáčky	Mohou v troubě začít hořet.
Expandovaná plastová pěna	Expandovaná plastová pěna vystavená vysoké teplotě se může začít tavit, anebo kontaminovat tekutiny uvnitř trouby.
Dřevo	Dřevo se může následkem toho, že se používáním v troubě vysušuje, začít štípat nebo může popraskat.

Doporučení pro přípravu potravin v mikrovlnné troubě

- Před ohřevem nebo jinou přípravou potravin, které mají slupky (např. jablka, rajčata, brambory, uzeniny) tyto propíchejte, aby nepopraskaly. Předtím než začnete s přípravou jídla, nakrájejte suroviny na menší kousky.
- Před použitím nádoby nebo talíře se přesvědčete, zda je vhodný pro mikrovlnnou troubu (viz odstavec o kuchyňském vybavení).
- Při přípravě potravin, které mají nízký obsah vody (např. rozmrazování chleba, příprava popcornu) dojde k jejímu brzkému vypaření. Trouba pak funguje tak, jakoby byla prázdná a vzniká nebezpečí, že se potravina připalí, příp. spálí může se poškodit vnitřek trouby i nádobí. Proto doporučujeme nenastavovat čas na více než je nezbytně nutné a proces přípravy stále sledovat.
- Mikrovlnnou troubu nelze používat pro rozechřívání velkého množství oleje (pro smažení či fritování).
- Předvařené potraviny vyjměte z jejich obalu, protože tento typ obalu nemusí být tepelně odolný. Dodržujte pokyny které uvádí výrobce.
- Pokud používáte různé nádoby, např. šálky, rozmístěte je na otočném talíři rovnoměrně.
- Nepoužívejte plastické sáčky s kovovými uzávěry, ale použijte uzávěry (klipsy) plastové. Sáček několikrát propíchněte, aby z něho mohla snadno unikat pára.
- Při činnosti trouby se může usazovat na dvířkách trouby pára a může pak začít skapávat. Takováto situace je zcela běžná a při nízké teplotě místnosti ani nemusí být pozorovatelná. Na správnou funkci trouby ani na její bezpečnost nemá tato situace vliv. Zkondenzovanou páru po skončení přípravy jídla setřete.
- Při ohřevu tekutin používejte nádoby s velkým otvorem, aby mohla pára snadno unikat. Jídlo připravujte podle pokynů a při přípravě podle programu se řiďte údaji o časech a výkonech uvedených v příslušné tabulce. Pamatujte na to, že uvedené údaje jsou pouze informativní a mohou se měnit v závislosti na druhu potraviny, jejím počátečním stavu, teplotě a obsahu vody. Doporučujeme proto nastavit dobu přípravy a použitý výkon podle aktuální situace. V závislosti na druhu potraviny se může ukázat jako potřebné dobu přípravy nebo výkon zvýšit nebo snížit.

Při používání mikrovlnné trouby mějte na paměti následující skutečnosti:

1. Čím nižší teplota, tím delší čas přípravy.
2. Potraviny s velkým obsahem vody se zahřívají mnohem rychleji.
3. Příprava potravin bude probíhat rovnoměrnějším postupem, když je rozmístíte rovnoměrně po celém otočném talíři. Umístíte-li kompaktnější potraviny po obvodu otočného talíře a ty méně kompaktní k jeho středu, ohřejí se ve stejnou dobu.
4. Dvířka trouby je možno otevřít kdykoliv, přičemž se trouba při jejich otevření automaticky vypne. Její činnost se obnoví až po zavření dvířek a stisku startovacího tlačítka
5. Potraviny, které přikryjete vyžadují pro přípravu kratší čas a zachovávají si více ze svých vlastností. Zakrývací víčka (poklice aj.) musejí dovolit průchod mikrovln a musejí mít malé otvory umožňující únik páry.

MIKROVLNNÁ TROUBA

Součásti trouby a její příslušenství

Vyjměte troubu z kartonu a vše co je uloženo v její komoře a v kartonu. Do vybavení trouby patří následující příslušenství:

Skleněný talířD

Sestava otočného prstence ...C

Návod k použití

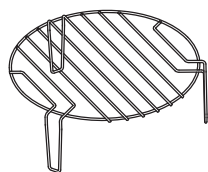
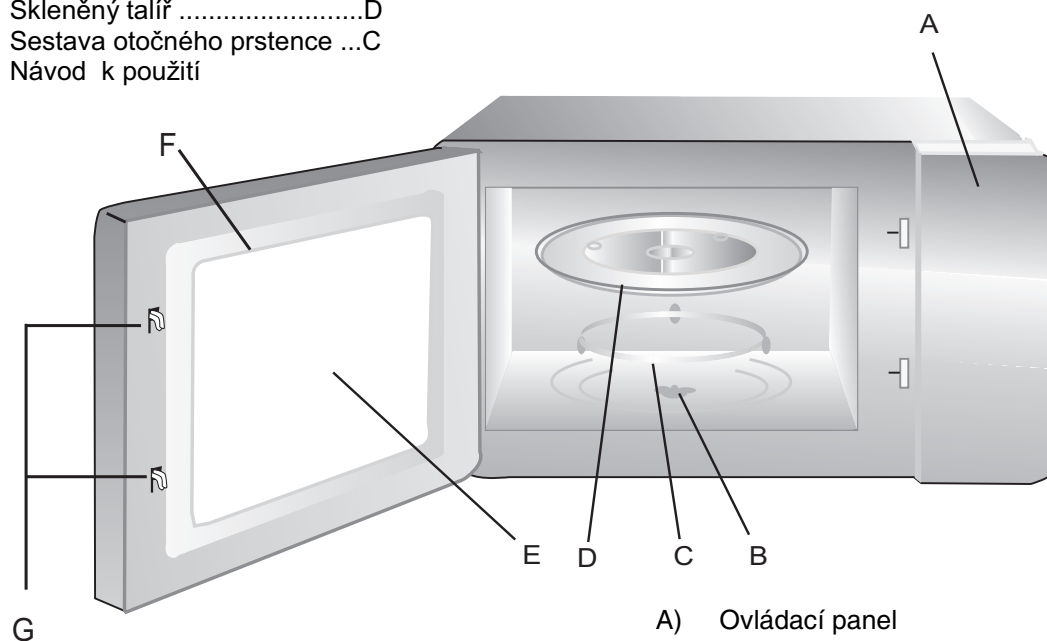

Grilovací mřížka

- A) Ovládací panel
- B) Otočná hřídel
- C) Komplet otočného prstence
- D) Skleněný talíř
- E) Kontrolní okénko
- F) Dvířka
- G) Bezpečnostní uzavírací systém

Instalace otočného talíře

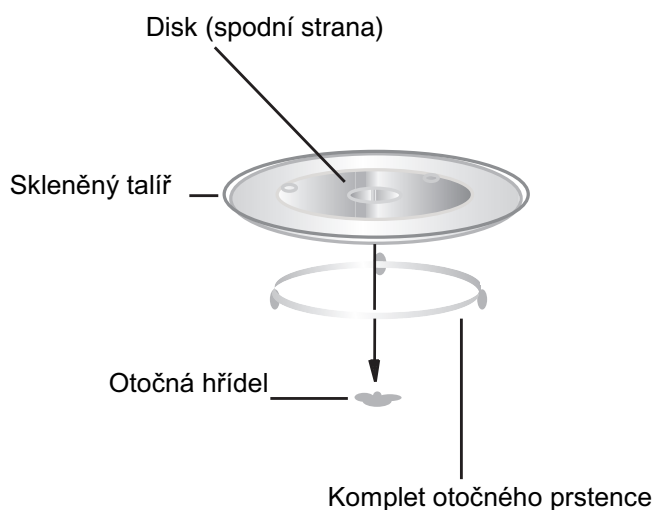

Nikdy nenasazujte otočný talíř dnem nahoru. Volnému otáčení talíře nesmí nic bránit.

Pro přípravu jídel používejte vždy skleněný talíř spolu s otočným prstencem.

Veškeré potraviny i nádoby musejí být během přípravy jídla usazeny na talíři.

V případě, že se skleněný talíř nebo otočný prsteneц naštipne nebo rozlomí, spojte se s místním střediskem služby zákazníkům.

Instalace a připojení na síť

1. Toto zařízení je určeno výlučně pro používání v domácnosti.
2. Tento typ mikrovlnné trouby je navržen jako vestavný.
3. Postupujte podle speciálních pokynů pro vestavbu.
4. Tento spotřebič je možno nainstalovat do skříňky z tepelně odolného materiálu namontované na stěně. Potřebná šířka skříňky je 60 cm (hloubka nejméně 55 cm a výška nad podlahou nejméně 85 cm).
5. Spotřebič je opatřen kabelem s vidlicí a je možno jej jednoduše zapojit do vhodně nainstalované nulované (uzemněné) zásuvky.
6. Napětí elektrovodné sítě musí odpovídat napěťovému údaji uvedenému na typovém štítku spotřebiče.
7. Instalaci zásuvky a výměnu přívodního kabelu smí provádět pouze kvalifikovaný elektrikář. Pokud nebude zásuvka po instalaci trouby přístupná, musí být před ní nainstalován ještě spínač odpojovací všechny póly s kontaktní mezerou ve vypnutém stavu nejméně 3 mm.
8. Použití adaptérů, vícenásobných zásuvkových lišt, či prodlužovacích kabelů je zakázáno, protože jakékoliv přetížení by mohlo být příčinou požáru.



Plochy přístupné dotyku se mohou při provozu trouby značně zahřát.

A. Montáž do skříňky

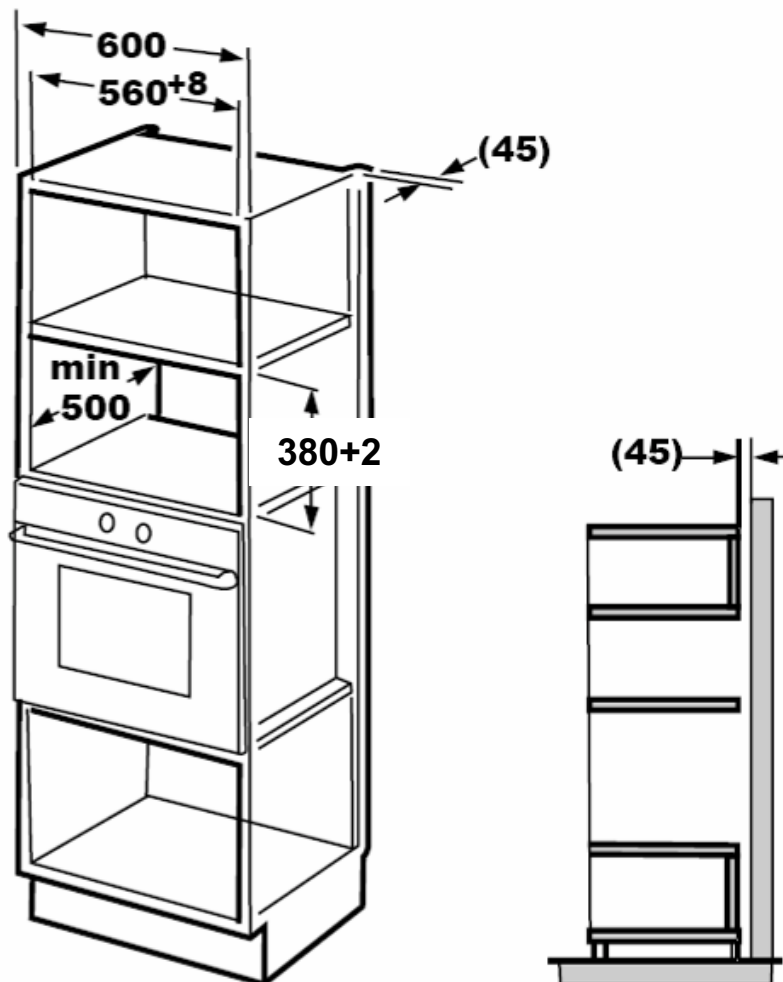

B. Příprava skříňky

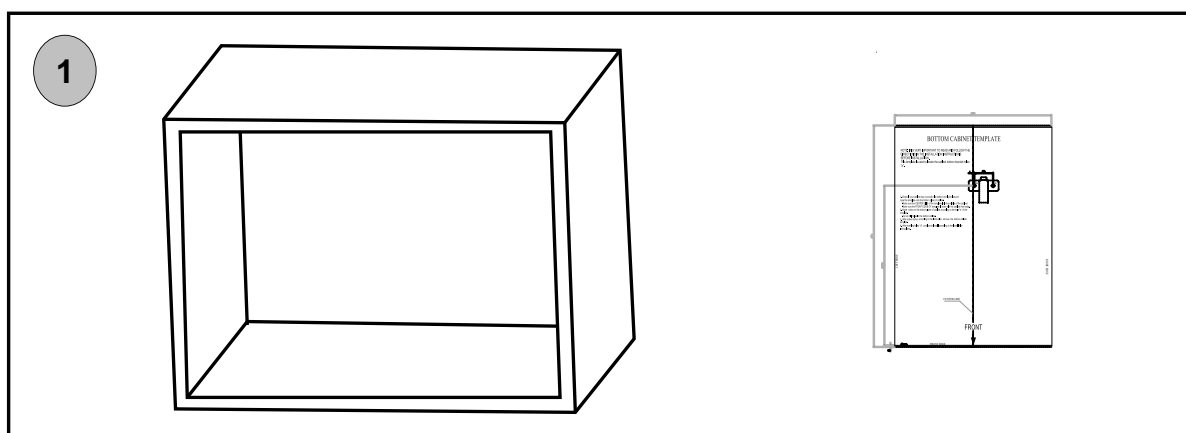

1. Položte šablonu na dno skříňky a vycentrujte ji na střed skříňky.

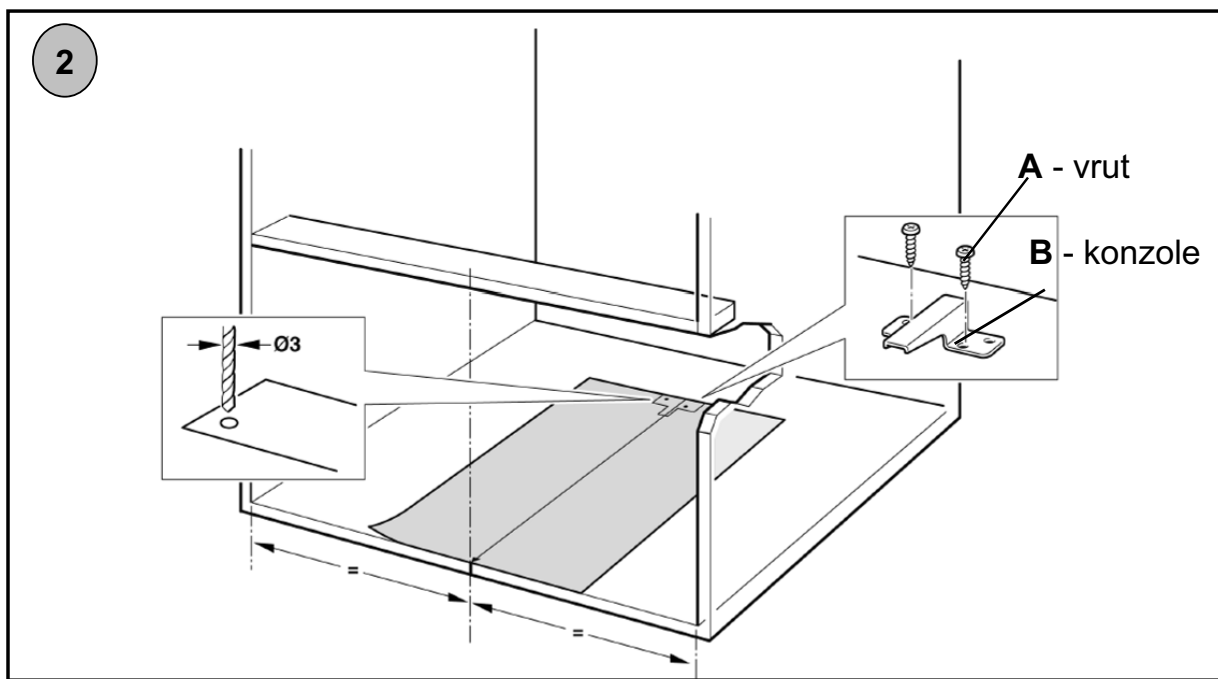

2. Našroubujte konzoli **B** pomocí vrtů **A** na dno skříňky a odstraňte šablonu.

C. Instalace trouby

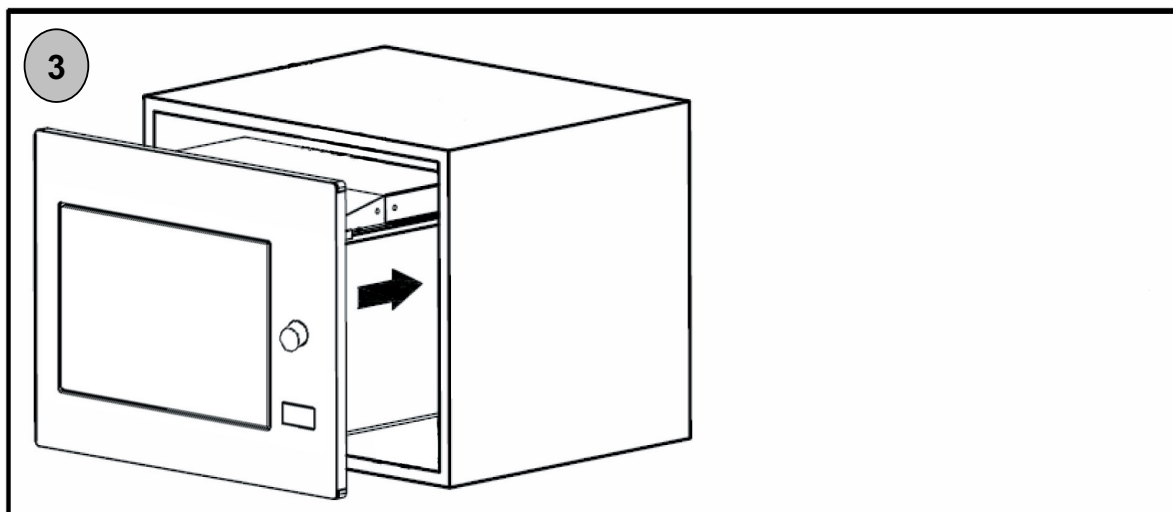

3. Vložte troubu do skříňky.

- Dejte pozor na napájecí kabel, aby nedošlo k jeho poškození nebo přehnutí

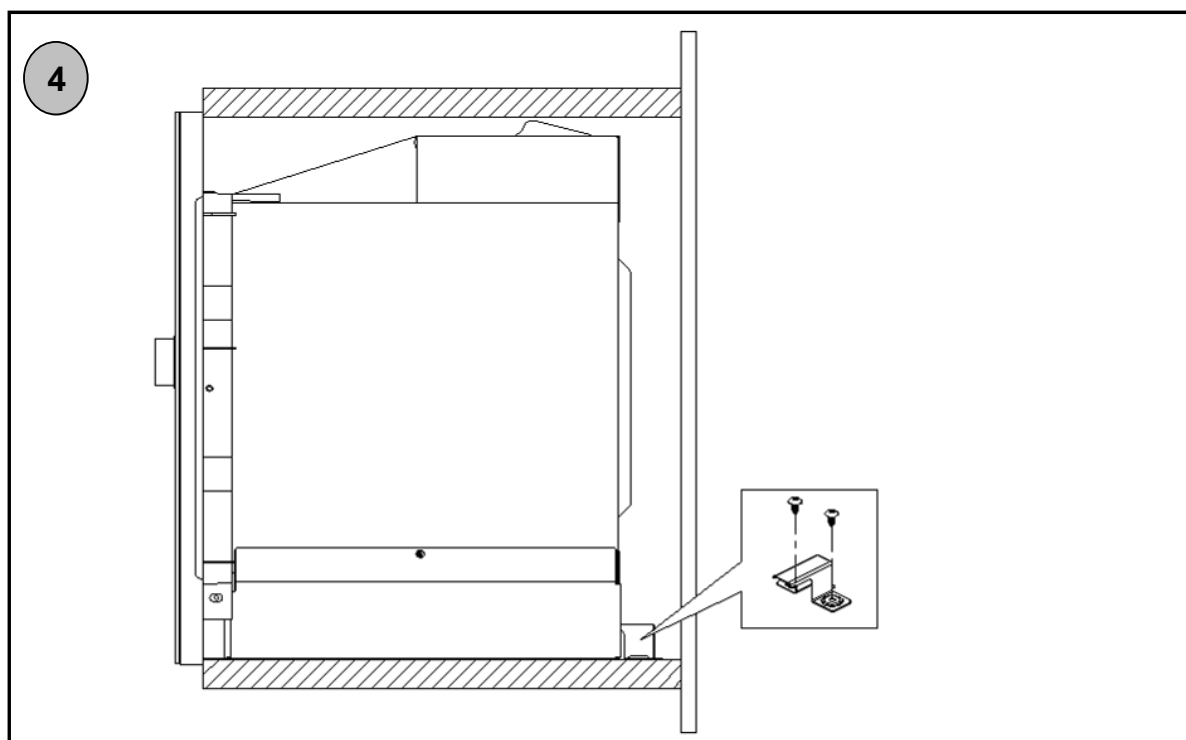

4. Konzole **B** se zafixuje do dna trouby.

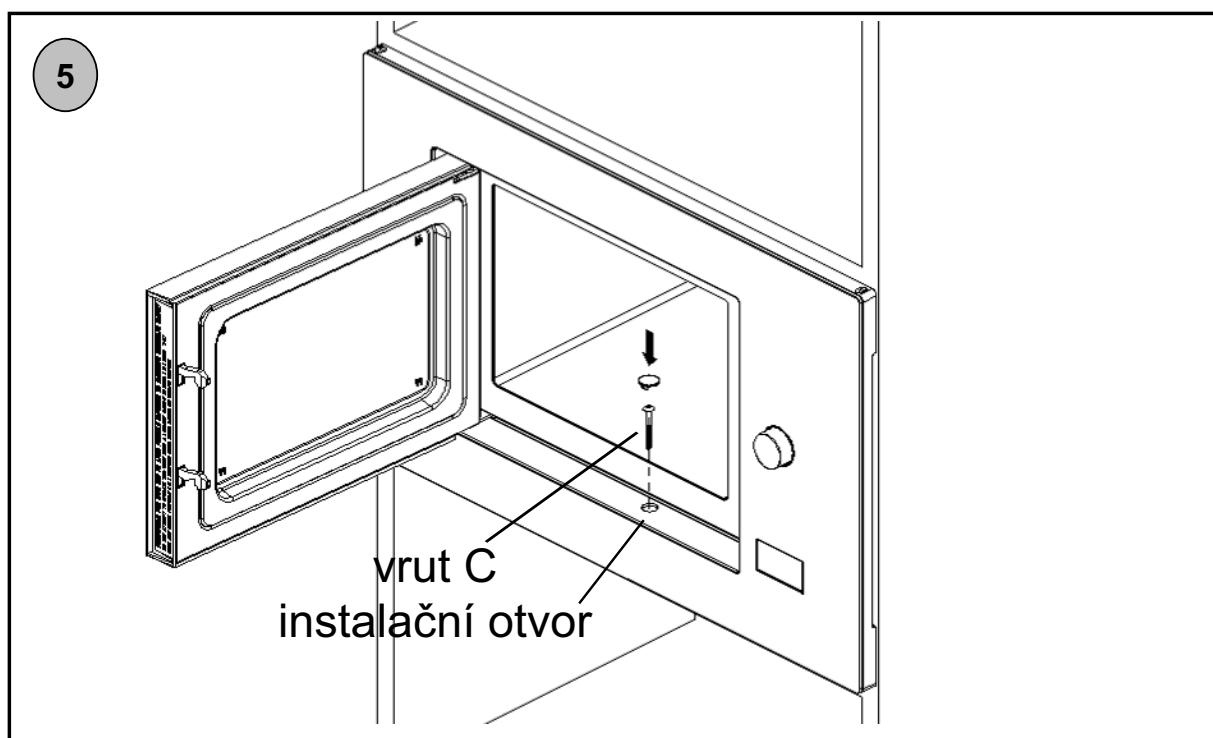

5. Otevřete dvířka, zafixujte troubu ve skřínce pomocí instalačního otvoru a vrtu **C**. Otvor překryjte krytkou.

ROZMĚROVÝ NÁKRES

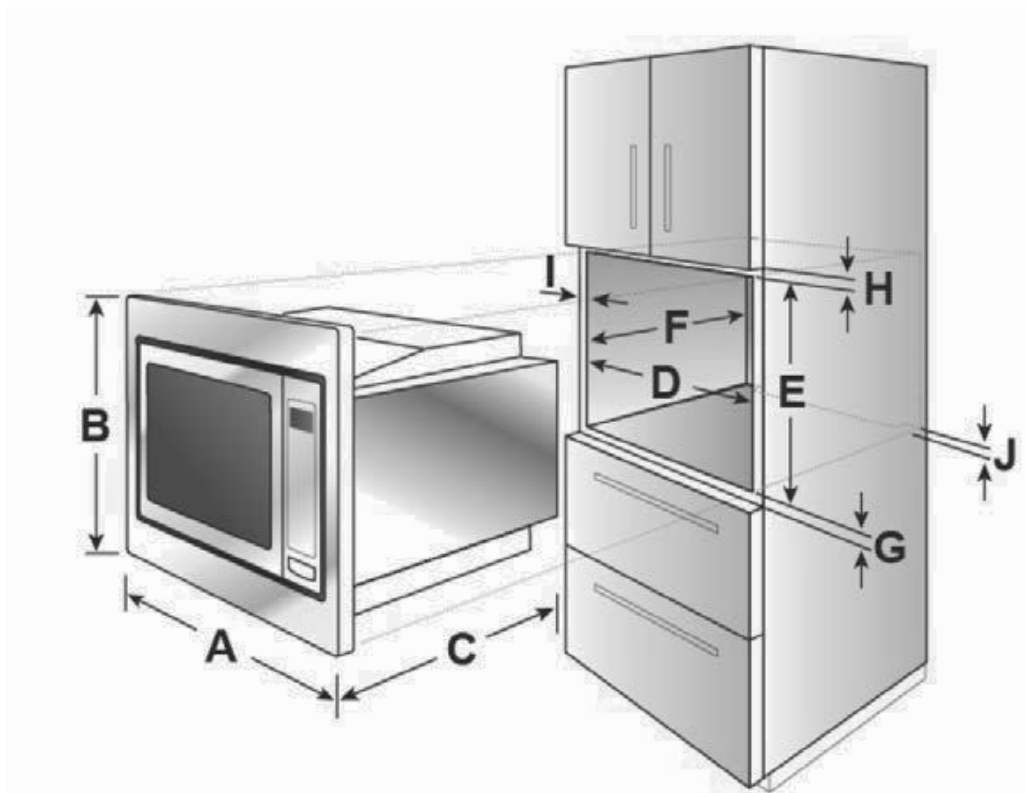

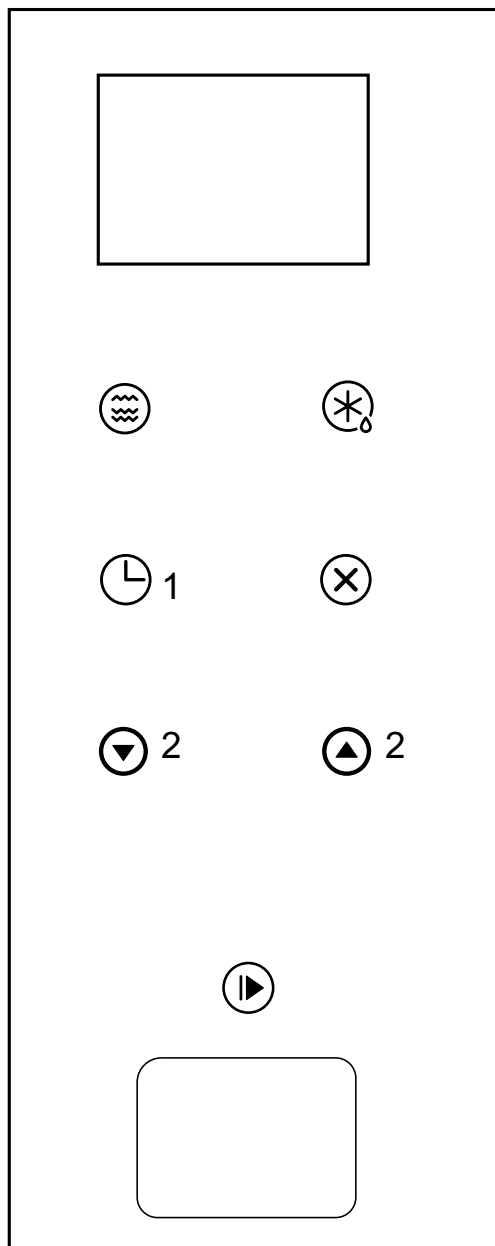

A	595mm
B	388mm
C	398mm
D	560mm
E	380mm
F	Min 500mm
G	10mm
H	10mm
I	20mm
J	45mm

NÁVOD NA POUŽITÍ



1. Nastavení hodin

Po připojení mikrovlnné trouby k elektrické síti se na LED-displeji objeví údaj „0:00“ a ozve se zvukový signál.

1. Stiskněte dvakrát tlačítko 1 „“ abyste nastavili funkci hodin. Hodinový údaj začne blikat.
2. Pomocí jednoho nebo druhého z tlačítek 2 nastavte hodinový údaj, který se musí pohybovat v rozmezí 0 – 23.
3. Zadaný údaj potvrďte stiskem tlačítka „“, po němž se rozblíká minutový údaj.
4. Pomocí jednoho nebo druhého z tlačítek 2 nastavte minutový údaj, který se musí pohybovat v rozmezí 0 – 59.
5. Nastavení aktuálního času ukončíte opětovným stiskem tlačítka „“ po němž se rozblíká dvojtečka a rozsvícené číslice na displeji nyní udávají aktuální čas.

- Poznámky:
1. Pokud hodiny nenastavíte, nebude se časový údaj zobrazovat.
 2. V případě, že stisknete během nastavování hodin tlačítko „“, vrátí se systém do předchozího stavu.

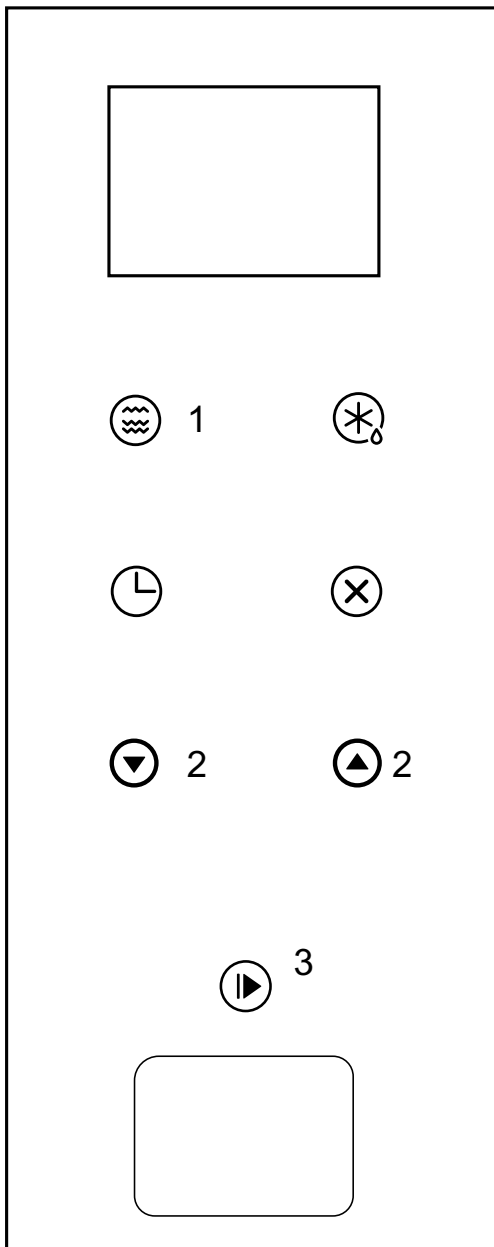

2. Příprava potravin v mikrovlnné troubě

1. Stiskněte tlačítko „“. Na LED-displeji se objeví údaj „P100“.

2. Stiskněte tlačítko **1** ještě jednou nebo pomocí tlačítek **2** nastavte požadovaný výkon. S každým stiskem některého z těchto tlačítek se údaj displeje změní, takže se na něm bude postupně objevovat „P100“, „P80“, „P50“ a „P30“. „P10“.

3. Zadání potvrďte stiskem tlačítka „“ **3** a použijte jedno ze dvou tlačítek **2** pro nastavení doby přípravy pokrmu, která se může pohybovat v rozmezí od 0:05 do 95:00.

4. Stiskem tlačítka **3** „“ proces přípravy spustíte.

Příklad: Chcete-li použít mikrovlnnou troubu na 80% výkonu a připravovat Váš pokrm po dobu 20 minut, postupujte při nastavení trouby tak, jak uvedeno níže.

1. Stiskněte jedenkrát tlačítko „“. Na displeji se objeví „P100“.

2. Stiskněte tlačítko „“ podruhé, abyste mohli nastavit výkon 80%.

3. Stiskem tlačítka „“ toto nastavení potvrďte. Na displeji se objeví „P80“.

4. Pomocí tlačítek **2** nastavte dobu vaření, tzn. že nastavíte na displeji údaj „20:00“.



5. Stiskem tlačítka „“ proces přípravy spustíte.

Procentní hodnoty výkonu nastavované tlačítkem „“

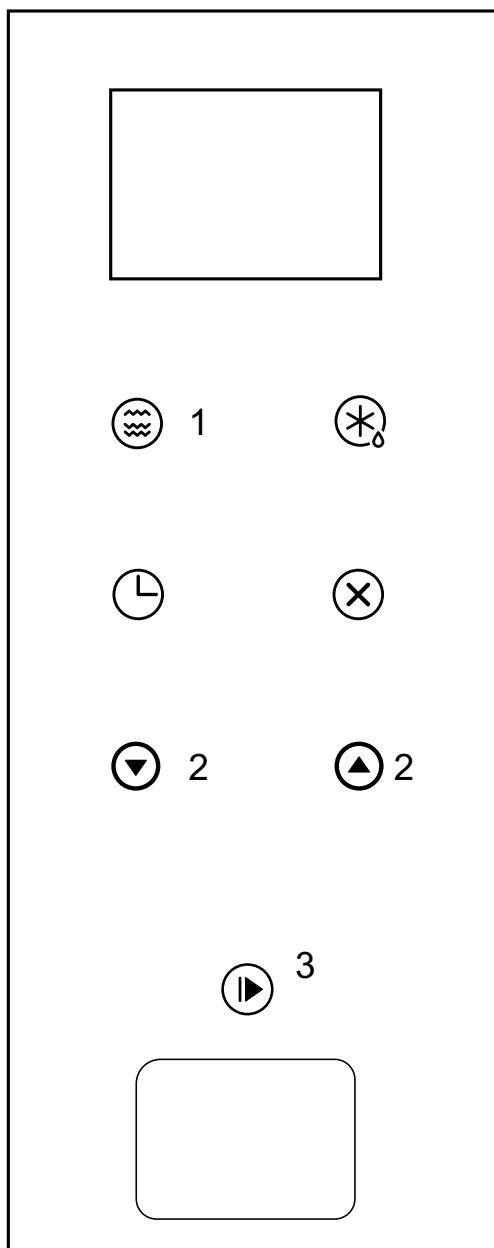
Displej	Výkon mikrovlnného záření
P100	100% - 900 W
P80	80% - 720 W
P50	50% - 450 W
P30	30% - 270 W
P10	10% - 90 W



3. Gril nebo kombinovaná příprava

Opakovaným stiskem tlačítka 1 - „“ vyvoláte na LED-displeji postupně hlášení „G“, poté „C-1“ a „C-2“. Pro volbu G (gril) nebo C-1 či C-2 (combi) můžete použít též některé z tlačítek 2. Poté, co si vyberete způsob přípravy, jej potvrďte stiskem tlačítka 3 - „“. Pro nastavení doby přípravy pokrmu použijte tlačítka 2. Lze jimi nastavit časy v rozmezí od 0:05 do 95:00. Stiskněte opět tlačítko 3 „“, kterým proces přípravy spustíte.

Příklad: Chcete-li použít mikrovlnnou troubu na 55% výkonu, gril (C-1) na 45% jeho výkonu a připravit přitom Váš pokrm po dobu 10 minut, postupujte při programování trouby tak, jak je uvedeno v dalším textu.

1. Opakovaným stiskem tlačítka 1 - „MICRO/GRILL/COMBI“ nastavte na displeji údaj „C-1“.

2. Stiskem tlačítka „“ volbu potvrďte. Na displeji se objeví údaj „C-1“.

3. Čas nastavíte pomocí tlačítek 2. K tomuto nastavení je k dispozici rozmezí od 0:05 do 95:00. Rychlejší nabíhání času přípravy docílíte prodlouženým stiskem příslušného tlačítka.

4. Stiskněte tlačítko 3 „“, kterým proces přípravy spustíte.

Instrukce pro nastavení režimů GRILL/COMBI

Displej	Výkon mikrovlnného záření	Výkon grilu
G	0%	100%
C-1	55%	45%
C-2	36%	64%



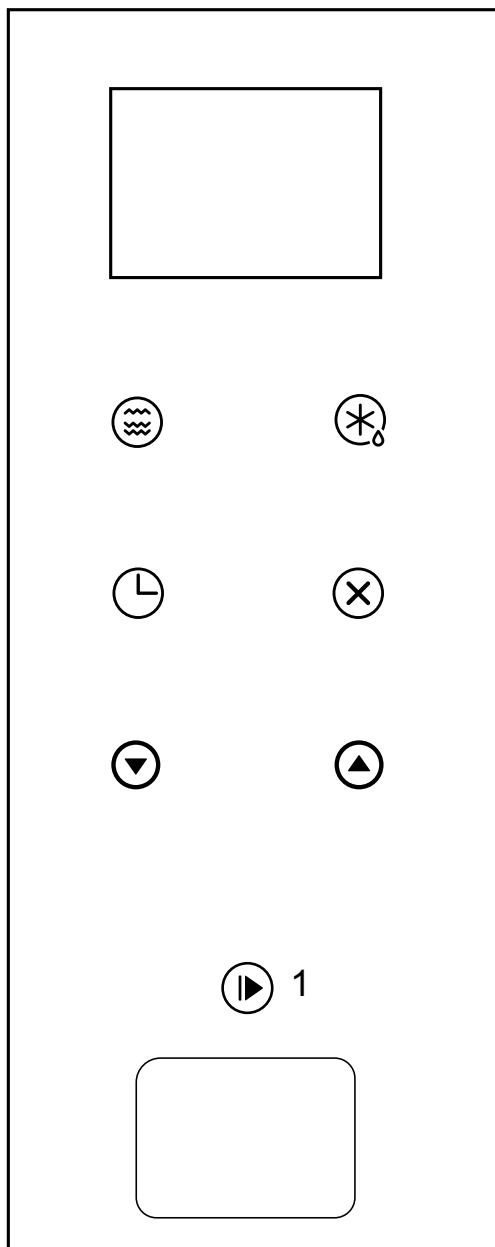

Poznámka: Poté, co uplyne polovina času nastaveného pro grilování, ozve se dvakrát zvukový signál. Pro docílení optimálních výsledků při tomto způsobu přípravy otočte v tomto „poločase“ grilovanou potravinu, zavřete dvířka a znovu stiskněte tlačítko „  “, aby mohl proces přípravy pokračovat. Pokud na signál nezareagujete, bude příprava pokrmu (grilování) pokračovat až do proběhnutí nastaveného času.



4. Vaření s rychlým startem

1. Stiskněte tlačítko 1 - „“, abyste zapnuli vaření s výkonem 100%. Poté opakovaným stiskem tohoto tlačítka můžete zvyšovat dobu vaření v krocích po 30-ti vteřinách s možností pokračovat až do maxima 95 minut.

Minutky se zvukovým signálem (nezastavují proces přípravy)

1. Stiskněte jedenkrát tlačítko „“. Na LED-displeji se objeví údaj „00:00“ a rozsvítí se symbol hodin.
2. Pomocí tlačítek   zadejte požadovaný čas přípravy (jeho maximální délka je 95 minut).
3. Stiskem tlačítka 1 - „“ toto nastavení potvrďte. Symbol hodin se rozblíká.
4. Po uplynutí předtím nastaveného času symbol hodin zhasne a zazní pětkrát zvukový signál. Pokud byly předtím nastaveny hodiny (24-hodinový časový formát), bude nyní displej ukazovat aktuální čas.

Poznámka: Displej ve funkci minutek (KITCHEN TIMER) nezobrazuje čas ve 24-hodinovém formátu, protože neplní funkci hodin.

Zastavení (vypnutí) ohřevu/vaření

Ohřev či vaření lze kdykoliv zastavit stiskem tlačítka „“ nebo otevřením dvířek trouby. Pro oba tyto případy platí:

Vyzařování mikrovlnné energie se ihned zastaví.

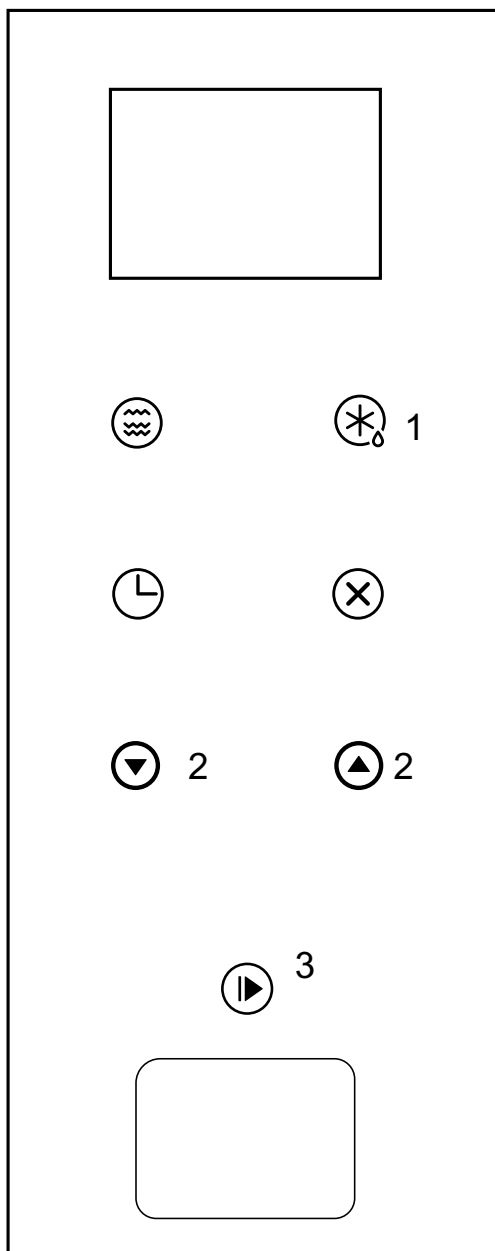

Pro opětovné rozběhnutí procesu přípravy pokrmů zavřete dvířka trouby a znovu stiskněte tlačítko „“.

Pokud chcete proces zcela ukončit, stiskněte opět tlačítko „“.



5. Váhové rozmrazování



1. Stiskněte tlačítko 1 - „“. Na displeji se objeví informace „dEF1“.

2. Pomocí tlačítek 2   zadejte váhu rozmrazované potraviny. Zadání proveďte v rozsahu 100 až 2000 g.

3. Stiskem tlačítka 3 - „“ rozmrazování zapněte.

6. Časové rozmrazování

1. Stiskněte dvakrát tlačítko 1 - „“. Na LED-displeji se objeví informace „dEF2“

2. Pomocí tlačítek 2   zadejte dobu rozmrazování. Její maximální délka je 95 minut.

3. Stiskem tlačítka 3 - „“ rozmrazování zapněte.

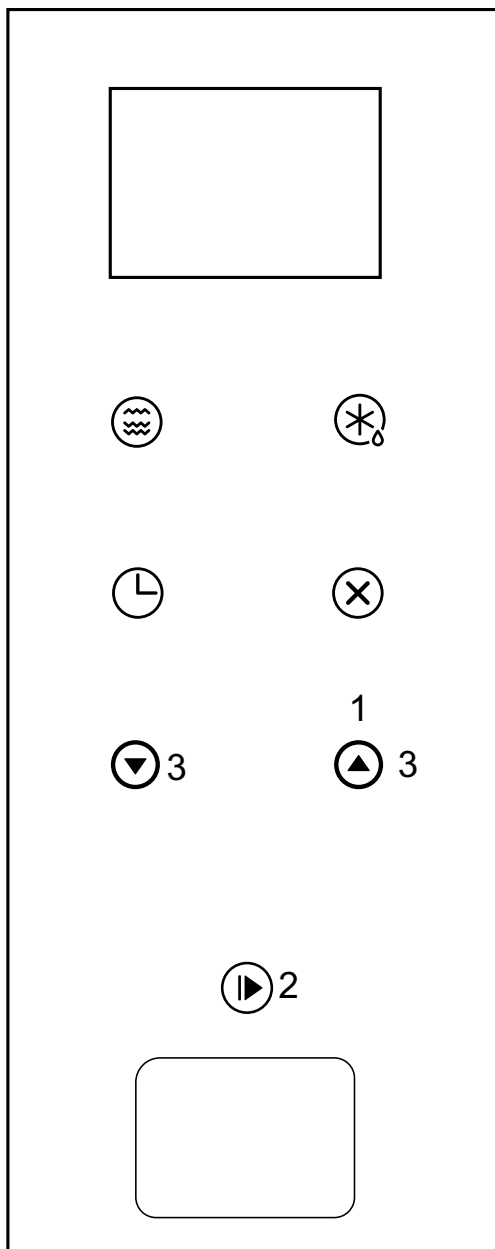

7. Příprava menu podle programu

1 Opakovaným stiskem tlačítka 1 si zvolte příslušné menu. Na displeji se budou postupně objevovat kódy od „A-1“ do „A-8“ označující jednotlivá menu v pořadí: pizza, maso, zelenina, těstoviny, brambory, ryba nápoje a popcorn

2. Stiskem tlačítka 2 „“ volbu potvrďte.

3. Pomocí tlačítek 3 nastavte váhu potraviny podle váhové tabulky (viz dále).

4. Stiskněte tlačítko 2 „“, kterým proces přípravy spustíte.

Příklad: Chcete-li upravit rybu o váze 350 g s využitím programu, postupujte následovně:

1. Stiskněte šestkrát tlačítko 1. Tím překrojujete na kód „A-6“.

2. Stiskem tlačítka 2 „“ volbu potvrďte.

2. Pomocí tlačítek 3 nastavte váhu ryby, kterou si přejete připravit, což znamená nastavit na displeji údaj „350“.

4. Stiskněte tlačítko 2 „“, kterým proces přípravy spustíte.

Váhová tabulka pro přípravu podle programu:

Menu	Váha	Displej
A-1 Pizza	200 g	200
	400 g	400
A-2 Maso	250 g	250
	350 g	350
	450 g	450
A-3 Zelenina	200 g	200
	300 g	300
	400 g	400
A-4 Těstoviny	50 g (se 450 ml studené vody)	50
	100 g (s 800 ml studené vody)	100
A-5 Brambory	200 g	200
	400 g	400
	600 g	600
A-6 Ryba	250 g	250
	350 g	350
	450 g	450
A-7 Horké nápoje	1 šálek (120 ml)	1
	2 šálky (240 ml)	2
	3 šálky (360 ml)	3
A-8 Popcorn	50 g	50
	100 g	100

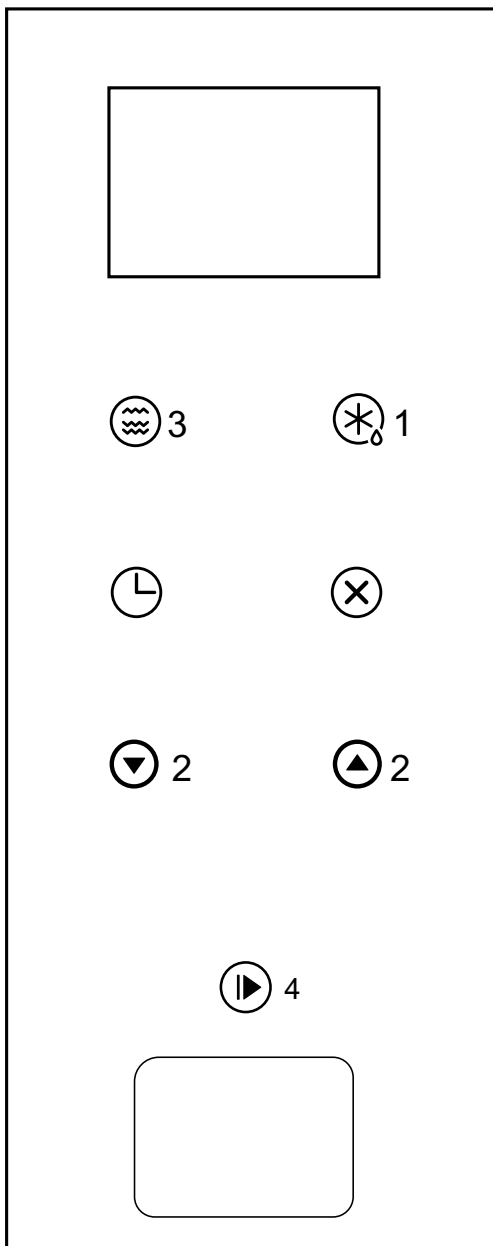

8. Dvoufázový program

Nastavení kombinace pro přípravu dvou různých druhů potravin

Existuje možnost nastavení nejméně dvou různých fází přípravy pokrmů. Pokud se přitom počítá s rozmrazením, jedná se zároveň o první fázi.

Jsou zde k dispozici následující programy:

MIKROVLNY + GRILL/COMBI
 GRILL/COMBI + MIKROVLNY
 VÁHOVÉ ROZMRAZOVÁNÍ + MIKROVLNY
 ČASOVÉ ROZMRAZOVÁNÍ + MIKROVLNY
 ČASOVÉ ROZMRAZOVÁNÍ + GRILL/COMBI

PŘÍPRAVU MENU PODLE PROGRAMU nelze zadávat ve dvoufázovém režimu.

Příklad: Chcete-li Vaší potravinu po dobu 5 minut rozmrazovat a poté 7 minut připravovat při výkonu mikrovlnného záření nastaveném na 80%, postupujte následovně:

1. Stiskněte dvakrát tlačítko 1 - „“ . Na LED-displeji se objeví „dEF2“.

2. Pomocí tlačítek 2 nastavte dobu rozmrazování, tzn. že nastavíte na displeji údaj „5:00“.

3. Stiskněte jedenkrát tlačítko 3. Na displeji se objeví „P100“.

4. Stiskněte tlačítko 3 znovu nebo použijte tlačítka 2 a nastavte výkon mikrovlnného záření na 80%.

5. Stiskem tlačítka 4 - „“ nastavení výkonu potvrďte. Na LED-displeji se objeví údaj „P80“.

6. Pomocí tlačítek 2 nastavte dobu přípravy pokrmu, což znamená, že nastavíte na displeji údaj „7:00“.

7. Stiskem tlačítka 4 - „“ proces spustíte. Zazní zvukový signál oznamující začátek odmrazovací fáze a současně začne odpočítávání odmrazovacího času. Podruhé zazní signál na začátku druhé fáze (vaření). Po skončení procesu přípravy zazní zvukový signál pětkrát.

9. Zobrazování informací

1. Pokud používáte pro přípravu pokrmů mikrovlny nebo gril, případně kombinaci obojího, vyvoláte si na displej aktuální hodnotu výkonu stiskem tlačítka „  “ na dobu 3 vteřin. Po uplynutí dalších 3 vteřin se trouba vrátí do předchozího stavu.

 2. Aktuální čas si v průběhu přípravy pokrmu vyvoláte na displej na dobu 3 vteřin stiskem tlačítka „  “.
-

10. Dětská pojistka

Aktivace dětské pojistky (uzamčení): V pohotovostním (standby) režimu stiskněte na dobu 3 vteřin tlačítko „  “. Aktivaci pojistky oznámí ovládací systém prodlouženým zvukovým signálem. Pokud byly předtím nastaveny hodiny, bude displej v tomto stavu zobrazovat aktuální čas. Pokud hodiny nastaveny nebyly, zobrazí se na LED-displeji symbol prázdného pole: [- -]

Deaktivace pojistky (odemčení): Pokud je pojistka v aktivním stavu a stisknete na dobu 3 vteřin tlačítko „  “, vyřadí se tím pojistka z činnosti (trouba se odemkne), což oznámí ovládací systém prodlouženým zvukovým signálem.

11. Provozní závady

Mikrovlnná trouba ruší televizní příjem	Pokud je mikrovlnná trouba v provozu, může se to projevovat rušením rozhlasového a televizního příjmu. Jedná se o podobnou interferenci, jakou způsobují různé jiné domácí spotřebiče, jako jsou mixéry, vysavače nebo ventilátory. Jde tedy o zcela běžný jev.
Ztlumení vnitřního světla	Při činnosti trouby v režimu nízkého výkonu může vnitřní osvětlení pohasnout, což je zcela běžný jev.
Srážení horké páry na dveřích, únik horkého vzduchu ventilačními otvory	Z potravin se může v průběhu jejich přípravy uvolňovat pára. Rovněž tak může ventilačními otvory unikat horký vzduch. Přitom se může určité množství páry srážet na dvířkách trouby, což je normální jev.
Náhodné zapnutí trouby ve které nejsou vloženy žádné potraviny	Trouba uvnitř které se nenacházejí žádné potraviny se nesmí zapínat. Taková situace by byla velmi nebezpečná.

Závada	Možná příčina
Troubu nelze zapnout	Není správně zasunutá síťová vidlice. Přesvědčete se, zda je v pořádku přívod napětí.
Trouba nehřeje	Nejsou zcela zavřená dvířka. Ověřte si, zda se nezachytilo něco mezi předním okrajem pracovní komory trouby a jejími dvířky.
Sklenění talíř při provozu trouby drnčí.	Usazené nečistoty (drobty) mezi otočným prstencem a dnem trouby
Jiskření a praskavé zvuky vycházející z pracovního prostoru trouby. (elektrický výboj)	Kovový dekor na talířích V troubě zůstala zapomenutá kovová vidlička nebo jiná součást kuchyňského náčiní. Bylo použito příliš velké množství hliníkové fólie. Pro uzavření sáčků byly použity kovové uzávěry (klipsy).

Podpora zákazníků

Pokud Váš problém přetrvává i poté, co jste postupovali podle předchozích pokynů, spojte se s centrem pro službu zákazníkům. Adresu najdete v připojeného seznamu.

Nikdy nepoužívejte služeb opraváře, který nemá autorizaci od společnosti Franke.

Pro opravu udejte:

- druh závady
- typ spotřebiče
- jeho sériové číslo (Serial Number – S.N.)

Tuto informaci najdete na typovém štítku otištěném v záručním listu.

Štítek s technickými údaji, sériovým číslem a obchodní značkou je upevněn na viditelném místě na vnitřní ploše rámu dvířek.

Tento datový štítek nikdy neodstraňujte.



V souhlase se směrnicemi WEEE (Waste Electrical and Electronic Equipment – vyřazená elektrická a elektronická zařízení) musí sběr a zpracování těchto zařízení probíhat odděleně od ostatního odpadu. Pokud tedy nastane v budoucnosti potřeba tento výrobek vyřadit, **NEODKLÁDEJTE** jej do běžného domácího odpadu, ale předejte jej do příslušného sběrného dvora pro elektrický a elektronický odpad.

POKYNY PRO LIKVIDACI – NÁŠ PŘÍNOS K OCHRANĚ ŽIVOTNÍHO PROSTŘEDÍ

Naše výrobky jsou většinou baleny za použití recyklovaných neznečišťujících materiálů, které nejsou škodlivé životnímu prostředí. Prosíme též uživatele, aby k tomuto snažení přispěli tím, že tento balicí materiál vhodným způsobem zlikvidují. Pro získání informace o Vašem nejbližším středisku pro sběr a recyklaci se spojte s Vaším prodejcem nebo s příslušným místním úřadem.

Nevyhazujte obal ani jeho části kamkoliv do okolí. Součásti obalu, zejména plastové sáčky, představují pro děti nebezpečí zadušení.

Také Váš vyřazený spotřebič je zapotřebí zlikvidovat zodpovědným způsobem.

Důležité: Předejte spotřebič do místního sběrného střediska. Kvalifikovaně provedená likvidace umožní opětovné použití hodnotných materiálů.

Před vyřazením spotřebiče je nezbytné odstranit jeho dvířka a ponechat poličky na jejich místě, aby se děti při hře nedopatřením neuvěznily uvnitř. Musíte rovněž zabránit připojení na síť odejmutím (odštípnutím) kabelu s vidlicí.

OBSAH

Bezpečnostné informácie	2
Technické špecifikácie	6
Čistenie	7
Náčinie na varenie sprievodca porcelánovým riadom	7
Vhodný materiál na použitie v mikrovlnnej rúre.	8
Materiály, ktoré sa v mikrovlnnej rúre nesmú používať	8
Pri varení v mikrovlnnej rúre dodržiavajte nasledujúce odporúčania	9
Pri varení v mikrovlnnej rúre... majrte na zreteli	10
Celkový pohľad	10
Inštalácia otočného podstavca	10
Inštalácia a pripojenie	11
Rozmerová schéma	15
Pokyny na prevádzku	16
1. Nastavenie hodín	16
2. Varenie v mikrovlnnej rúre	17
3. Grilovanie alebo kombinované varenie	18
4. Rýchle spustenie	19
5. Rozmrazovanie na báze hmotnosti	20
6. Rozmrazujte podľa času	20
7. Automatická ponuka	21
8. Viacfázové varenie	23
9. Zobrazovanie informácií	24
10. Funkcia bezpečnostnej detskej zámky	24
11. Riešenie problémov	24
Podpora	25

Pred použitím mikrovlnnej rúry si pozorne prečítajte tento návod a uschovajte ho na bezpečnom mieste pre prípadné ďalšie použitie. Dôsledne postupujte podľa pokynov, aby ste udržali mikrovlnnú rúru v dokonalom funkčnom stave po mnoho rokov.

TYTO POKYNY UCHOVÁVAJTE NA BEZPEČNOM MIESTE

Pred používaním rúry si dôkladne prečítajte návod na používanie a bezpečnostné informácie.

Návod si uchovajte pre budúce použitie.

Výrobca nemôže byť braný na zodpovednosť za prípadné škody ku ktorým dôjde v dôsledku nesprávnej inštalácie a nesprávneho, nevhodného alebo neprimeraného použitia zariadenia.

Elektrická bezpečnosť rúry je zabezpečená iba vtedy, keď je rúra pripojená k uzemňovaciemu systému v súlade s platnými predpismi.

Zabezpečenie efektívnej a bezpečnej prevádzky tohto elektrického zariadenia:

Kontaktujte iba autorizované strediská zákazníckeho servisu. Neupravujte žiadne funkcie zariadenia.

Deti vo veku 8 rokov a viac a osoby s obmedzenými fyzickými, senzorickými alebo duševnými schopnosťami alebo s obmedzenými skúsenosťami alebo vedomosťami môžu toto zariadenie používať pod dozorom alebo ak sa im poskytnú pokyny týkajúce sa bezpečného používania spotrebiča a ak rozumejú súvisiacim rizikám. Nedovoľte deťom hrať sa so zariadením. Čistenie a používateľskú údržbu nesmú vykonávať deti bez dozoru.

Toto zariadenie nie je hračka.

Nenechajte deti pohybovať sa v blízkosti zariadenia bez dohľadu. Nedovoľte deťom, aby sa dotýkali zariadenia alebo jeho ovládacích prvkov počas ich používania alebo hneď po ich použití.

UPOZORNENIE: Aby ste sa vyhli nebezpečenstvu mimovoľného resetovania tepelného vypínača, tento spotrebič sa nesmie napájať cez externé vypínacie zariadenie, ako je časovač, a nesmie byť pripojený na okruh, ktorý dodávateľ energie pravidelne vypína a zapína.

Uistite sa, že zariadenie sa nainštaluje spôsobom, ktorý umožňuje odpojenie od napájania pri otváracíj vzdialenosti kontaktov umožňujúcej úplné odpojenie pri prepäťových stavoch v kategórii III. Prostriedky na odpojenie musia byť zabudované v pevnej inštalácii v súlade s predpismi pre elektroinštalácie.

Používajte iba teplotnú sondu odporúčanú pre túto rúru. Spotrebič nesmie byť nainštalovaný za dekoratívnymi dvierkami, aby nedošlo k prehriatiu.

UPOZORNENIE: Riziko popálenia!

Spotrebič sa pri používaní zohrieva. Pri manipulácii vnútri rúry je potrebné dávať pozor, aby ste sa nedotkli ohrievacích prvkov.

Nedovoľte, aby sa deti mladšie ako 8 rokov priblížili k spotrebiču, ak nie sú nepretržite pod dozorom.

Riziko popálenia!

Okraj držadla môže mať vyššiu teplotu v dôsledku odvetrávania horúceho vzduchu.

Vždy sa ubezpečte, že keď sa rúra nepoužíva, ovládacie otočné gombíky sú vo vypnutej polohe.

UPOZORNENIE: Pred výmenou žiarovky sa presvedčte, že je zariadenie vypnuté. Predídete tým možnosti zásahu elektrickým prúdom.

Na čistenie skla na dvierkach rúry/skla vyklápacieho krytu rúry (podľa situácie) nepoužívajte drsné abrazívne čističe ani kovové drôtenky. Môže sa tým poškrabať povrch, čo môže spôsobiť rozbitie skla.

Nepoužívajte parné čističe ani priamy prúd vody.

Aby sa predišlo rizikám, musí poškodený napájací kábel vymeniť výrobca, jeho servisný zástupca alebo osoba s podobnými kvalifikáciami.

UPOZORNENIE: Tekutiny a iné potraviny sa nemôžu ohrievať v utesnených nádobách, pretože by mohli explodovať.

UPOZORNENIE: Pre kohokoľvek iného ako kompetentnú osobu je nebezpečné vykonávať akúkoľvek servisnú alebo opravárenskú operáciu, ktorá zahŕňa odstránenie krytu, ktorý poskytuje ochranu pred vystavením mikrovlnnej energii.

Spotrebič a jeho kábel uchovávajte mimo dosahu detí mladších ako 8 rokov.

Používajte iba nádoby, ktoré sú vhodné na použitie v mikrovlnnej rúre.

Rúru je potrebné pravidelne čistiť a odstraňovať všetky zvyšky potravín.

Pri ohrievaní potravín v plastových alebo papierových nádobách dávajte pozor na rúru kvôli možnosti vznietenia.

Ak sa vyžaruje dym, spotrebič vypnite alebo odpojte od elektrickej siete a nechajte dvierka zatvorené, aby sa zadusil všetok plameň.

Vajíčka v škrupine a celé natvrdo varené vajcia by sa nemali v mikrovlnnej rúre ohrievať, pretože môžu explodovať, a to aj v prípade, že bol už mikrovlnný ohrev ukončený.

Tento spotrebič je určený na použitie v domácnostiach a v podobných aplikáciách, ako sú:

- kuchynské priestory v obchodoch, kanceláriách a iných pracovných prostrediach;
- klientmi v hoteloch, motelloch a iných prostrediach ubytovacieho typu;
- domy na farmách;
- prostredia určené na nocľah a raňajky.

Aby sa predišlo rizikám, musí poškodený napájací kábel vymeniť výrobca, jeho servisný zástupca alebo osoba s podobnými kvalifikáciami.

Neudržiavanie rúry v čistom stave by mohlo viesť k poškodeniu povrchu, čo by mohlo nepriaznivo ovplyvniť životnosť spotrebiča a mohlo by viesť k nebezpečnej situácii.

Obsah dojčenských fliaš a nádob s detským jedlom sa musí premiešať alebo pretrepať a skontrolovať jeho teplota pred konzumáciou, aby nedošlo k popáleniu.

Mikrovlnný ohrev nápojov môže mať za následok oneskorený erupatívny var, preto je potrebné pri manipulácii s nádobou postupovať opatrne.

Mikrovlnná rúra sa musí obsluhovať s otvorenými ozdobnými dvierkami.

Mikrovlnná rúra je určená na ohrievanie jedál a nápojov. Drying of food or clothing and heating of warming pads, slippers, sponges, damp cloth and similar may lead to risk of injury, ignition or fire.

UPOZORNENIE: Ak je tesnenie dvierok poškodené, rúra sa nesmie používať, kým nebude opravená vyškolenou osobou.

Spotrebič je určený na používanie v domácnosti.

Táto rúra je určená len na zabudované použitie. Nie je určená na použitie na doske pracovného stola alebo na použitie vnútri skrine.

Technické špecifikácie

Mikrovlnová frekvencia	2450 MHz
Menovité napätie	230 V~50 Hz
Menovité absorbované vstupné napätie (mikrovlny)	1 450 W
Menovitý výstupný výkon (mikrovlny)	900 W
Menovitý príkon (gril)	1 000 W
Objem mikrovlnnej rúry	25 litrov
Priemer točne	Ø 315 mm
Vonkajšie rozmery	595 x 398 x 388 mm
Vnútorne rozmery	368 x 328 x 206 mm
Hmotnosť netto	18,5 kg
Dĺžka šnúry	1000 mm

SPOTREBA ENERGIE

Informácie o spotrebe energie a maximálnom čase do dosiahnutia použiteľného režimu nízkej spotreby energie.

Pohotovostný režim	0.8 W
Maximálny čas potrebný na to, aby mikrovlnná rúra automaticky dosiahla použiteľný režim alebo stav nízkej spotreby energie.	20 minút

Zadná strana spotrebiča musí byť umiestená oproti stene.

Upozornenie: Rúra sa nemôže používať, ak:

- dvierka nie sú správne zatvorené;
- pánty dvierok sú poškodené;
- kontaktné plochy medzi dvierkami a čelom rúry sú poškodené;
- okno dvierok je poškodené;
- vo vnútri rúry dochádza k iskreniu napriek tomu, že sa vo vnútri nenachádzajú žiadne kovové predmety;

Rúra **sa smie znovu používať až** po riadnej oprave vykonanej technikom z Oddelenia podpory.

- Nezapínajte rúru, **ak tam nie je umiestená** podpera točne, kruh točne alebo príslušný tanier;
- **Nikdy nezapínajte mikrovlnnú rúru, keď je prázdna;** ak sa v nej nenachádza žiadne jedlo, môže dôjsť k elektrickému preťaženiu, ktoré rúru môže poškodiť;
- Nezakrývajte ani neobmedzujte **vetracie otvory;**
- Pred vložením taniera a nádob do mikrovlnnej rúry sa ubezpečte, že sú vhodné (pozri časť o typoch tanierov);
- **Neodstraňujte "sľudovú" fóliu na pravej strane rúry!** Táto fólia zachytáva masť a časti jedla, ktoré by mohli poškodiť generátor mikrovln.
- Nevkladajte žiadne **horľavé predmety** do vnútra rúry, pokiaľ je zapnutá, lebo by mohli začať horieť.
- Nepoužívajte rúru ako špajzu.
- Nepoužívajte rúru na **vyprážanie** jedla, pretože sa teplota vyhrievaného oleja v mikrovlnnej rúre nedá nastaviť.
- **Aby ste predišli rizikám popálenín,** vždy noste kuchynské rukavice, keď držíte tanier a nádoby a keď sa dotýkate rúry.
- **Neopierajte sa o otvorené dvierka rúry.** Rúra sa môže poškodiť najmä v okolí pántov.

ČISTENIE

- **Upozornenie:** Mikrovlnnú rúru pravidelne čistite.

Odstráňte všetky zvyšky jedál (pozri odsek o čistení rúry). Ak sa mikrovlnná rúra neudržiava v čistote, môže sa poškodiť jej povrch a v **dôsledku toho skrátiť jej životnosť, čo by spôsobilo potenciálne nebezpečnú situáciu.**

- Kontaktné plochy dvierok (predná časť otvoru a vnútrajšok dvierok) sa musia udržiavať extrémne čisté, aby sa zabezpečila správna prevádzka rúry.

- Nepoužívajte agresívne čistiace prostriedky alebo ostré kovové škrabky na čistenie skla dvierok rúry, pretože môžu poškriabať povrch, čo môže viesť k rozbitiu skla.

- Tip na čistenie---Pre ľahšie čistenie stien vnútorného priestoru rúry, ktorých sa môžu varené jedlá dotknúť: do misky dajte polovicu citróna, pridajte 300 ml (1/2 pinty) vody a zahrievajte pri 100 % výkone mikrovlnnej rúry 10 minút. Poutierajte rúru do čista mäkkou suchou handričkou.

Na zníženie nebezpečenstva nehôd pripojte spotrebič k uzemnenej zásuvke.

NEBEZPEČENSTVO

Tento spotrebič nedemontujte.

Nebezpečenstvo úrazu elektrickým prúdom pri dotyku vnútorných komponentov môže spôsobiť vážne zranenie osôb alebo smrť.

VÝSTRAHA

Nebezpečenstvo úrazu

Pre každého s výnimkou kvalifikovaných osôb je nebezpečné vykonávať údržbu alebo opravy, ktoré zahŕňajú odstránenie ochranných krytov, pôsobiacich ako štít proti vystaveniu sa mikrovlnám.

Dôležité

Nebezpečenstvo úrazu elektrickým prúdom

Nesprávne použitie uzemnenia môže viesť k nebezpečnému úrazu elektrickým prúdom. Spotrebič zasuňte do zásuvky až po správnej inštalácii a po ubezpečení sa, že uzemnenie je namontované.

Tento spotrebič je vybavený uzamnenou napájacou šnúrou a uzemneným konektorom. Musí byť pripojený do uzemnenej zásuvky. Ak dôjde k elektrickému skratu, zemniaca

sústava poskytne priamu cestu, umožňujúcu vybitie elektrického prúdu do zeme, a tak zníženie nebezpečenstva úrazu elektrickým prúdom.

ČISTENIE

Uistite sa, že spotrebič je odpojený od elektrickej siete.

1. Po použití zľahka vyčistite vnútorný priestor rúry navlhčenou handričkou.
2. Vyčistite príslušenstvo mydlovou vodou obvyklým spôsobom.
3. Rám dverí a tesnenie a susedné časti sa musia, ak sú znečistené, dôkladne vyčistiť vlhkou handričkou.

Konektor s dvoma okrúhlymi kolíkmi

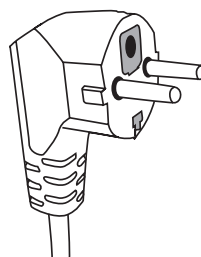

Ak je nevyhnutné použiť súpravu s dlhšou napájacou šnúrou alebo s predĺžovačkou:

1. Uistite sa, že prierez dlhej šnúry v súprave alebo predĺžovačky je rovnaký alebo väčší ako prierez samotnej šnúry spotrebiča.
2. Predĺžovačka musí obsahovať 3 vodiče, aby sa dala pripojiť k zemneniu.
3. Dlhá šnúra musí byť umiestená tak, aby nemohla visieť z plochy, na ktorej stojí spotrebič, aby sa tak predišlo pádu spotrebiča na zem v prípade neúmyselného zhodenia alebo potiahnutia šnúry deťmi.

NÁČINIE na varenie

SPRIEVODCA PORCELÁNOVÝM RIADOM

Niektoré nekovové náradia môžu byť vhodné na použitie v mikrovlnnej rúre. Ak si nie ste istí, predmetné náčinie sa môže odskúšať podľa nižšie uvedeného postupu.

Test na riad:

1. Nalejte do nádoby vhodnej pre mikrovlnnú rúru 1 pohár studenej vody (250 ml) spolu s testovaným predmetom.
2. Varte pri maximálnom výkone 1 minútu.
3. Dotknite sa opatrne testovaného predmetu. Ak je horúci, nesmie v mikrovlnnej rúre používať.
4. Neprekročte dobu ohrevu 1 minútu.

Vhodný materiál na použitie v mikrovlnnej rúre.

Upozornenie: Pre každý materiál dodržiavajte pokyny výrobcu.

Náčinie	Poznámky
Zapekacia misa	Riadte as pokynmi výrobcu. Spodok zapekacej misy musí byť aspoň 3/16 palca (5 mm) nad otočným podstavcom. Nesprávne používanie môže spôsobiť rozbitie otočného podstavca.
Stolový riad	Len bezpečný na použitie v mikrovlnných rúrach. Riadte as pokynmi výrobcu. Nepoužívajte prasknutý alebo naštiepený riad.
Sklenené hrnce	Vždy odoberte pokrievku. Používajte na ľahké ohriatie jedla. Väčšina sklenených hrncov nie je tepelne odolná a môže prasknúť.
Sklenený riad	Len tepelne odolný sklenený riad do rúry. Uistite sa, že neobsahujú kovový lem. Nepoužívajte prasknutý alebo naštiepený riad.
Vrecká na pečenie	Riadte as pokynmi výrobcu. Neuzatvárajte drôteným povrázkom. Perforujte, aby mohla unikáť para.
Papierové poháre a šálky	Používajte len na krátkodobé varenie/ohrievanie. Počas prípravy jedla nenechávajte rúru bez dozoru.
Papierové utierky	Používajte na zakrytie jedla na prihrievanie alebo absorbovanie tuku. Používajte len na krátkodobé varenie pod dozorom.
Papier na pečenie	Používajte ako ochranu pred striekaním alebo ako obal na naparovanie.
Plast materiály	Len bezpečný na použitie v mikrovlnných rúrach. Riadte as pokynmi výrobcu. Mal by byť označený „Microwave Safe“ (bezpečný na použitie v mikrovlnnej rúre). Niektoré plastové nádoby zmäknú, keď sa jedlo vnútri zahreje. „Varné vrecká“ a tesne uzavreté plastové vrecká by mali byť rozrezané, prederavené alebo ventilované podľa odporúčania na obale.
Plastový obal	Len bezpečný na použitie v mikrovlnných rúrach. Používajte na zakrytie jedla v priebehu prípravy jedla, aby zostala zachovaná vlhkosť. Dávajte pozor, aby sa plastový obal nedotýkal jedla.
Voskovaný papier	Používajte ako ochranu pred striekaním alebo na zachovanie vlhkosti.

Materiály, ktoré sa v mikrovlnnej rúre nesmú používať

Náčinie	Poznámky
Hliníkový podnos	Môže spôsobiť iskrenie. Premiestnite jedlo do nádoby bezpečnej na použitie v mikrovlnnej rúre.
Kartón s jedlom s kovovým držadlom	Môže spôsobiť iskrenie. Premiestnite jedlo do nádoby bezpečnej na použitie v mikrovlnnej rúre.
Kovový alebo pokovovaný kuchynský riad	Kov chráni potraviny pred mikrovlnnou energiou. Kovový lem môže spôsobiť iskrenie.
Kovové spony	Môžu spôsobiť iskrenie a požiar v rúre.
Papierové vrecká	Môžu spôsobiť požiar v rúre.
Plastová pena	Plastová pena sa môže roztaviť alebo kontaminovať kvapalinu vnútri, ak je vystavená vysokej teplote.
Drevo	Drevo pri používaní v mikrovlnnej rúre vysychá a môže sa rozštiepiť alebo prasknúť.

Pri varení v mikrovlnnej rúre dodržiavajte nasledujúce odporúčania:

- Pred zohrievaním alebo varením potravín s kožou alebo kôrou (napr. jablká, paradajky, zemiaky, párky) ich prepichnete, aby nemohli prihorieť. Pred začiatkom prípravy ich nakrájajte na kocky.
- Pred používaním nádoby alebo taniera sa uistite, že sú vhodné na použitie v mikrovlnnej rúre (pozri časť o typoch kuchynského náčinia).
- Pri varení potravín s malou vlhkosťou (napr. odmrazovanie chleba, príprava pukancov atď.) dochádza extrémne rýchlo k odparovaniu.

Vtedy sa rúra správa ako keby bola prázdna, čo pre potraviny znamená nebezpečenstvo pripálenia. Môže sa poškodiť aj rúra aj nádoba. Preto odporúčame nastavenie času na minimálne potrebnú hodnotu a dohliadať na proces.

- Mikrovlnny sa nedajú použiť na ohrievanie väčšieho množstva oleja (na fritovanie).
- Odstráňte predvarené potraviny z nádoby, lebo tento typ nádoby nie je vždy teplovzdorný.

Dodržiavajte pokyny od výrobcu.

- Ak používate rôzne nádoby, napr. poháre, uložte ich rovno na vrch točne.
- Neutesňujte plastové vrecká kovovými sponami. Použite plastové spony. Niekoľkokrát vrecká prepichnete, aby mohla ľahko unikať para.
- Počas varenia sa na dvierkach rúry môže vytvárať para, ktorá potom môže začať kvapkať. Taká situácia je normálna a nemôže byť viditeľná pri nízkej teplote miestnosti. Táto situácia neovplyvní správny a bezpečný chod rúry. Po skončení varenia vysušte všetku nakondenzovanú kvapalinu.
- Pri ohreve kvapalín používajte nádoby so širokým otvorom, aby para mohla ľahko unikať.

Pripravujte potraviny v súlade s pokynmi a sledujte čas varenia a hladiny výkonu v automatickom režime varných tanierov. Majte na zreteli, že obrázky sú čisto ilustračné a môžu sa odlišovať v závislosti od potravín, ich počiatočného stavu, teploty a vlhkosti. Odporúčame nastaviť časy varenia a hladiny výkonu podľa danej situácie. V závislosti od charakteristiky potravín môže byť treba predĺžiť alebo skrátiť čas varenia alebo zvýšiť či znížiť hladinu výkonu.

Pri varení v mikrovlnnej rúre... majrte na zreteli:

1. Čím nižšia teplota, tým dlhší čas varenia je potrebný.
2. Potraviny obsahujúce veľa kvapaliny sa zohrejú skôr.
3. Rovnomerné rozloženie potravín po celej točnici umožní rovnomerné výsledky varenia. Pri umiestnení hustejšej potraviny po obvode a menej hustých potravín v strede sa rovnaké typy potravín zohrejú naraz.
4. Dvierka mikrovlnnej rúry sa dajú otvoriť kedykoľvek. Keď sú dvierka otvorené, rúra sa vypne automaticky. Mikrovlnná rúra bude pokračovať v chode až po zatvorení dvierok a stlačení vypínača.
5. Zakryté potraviny si vyžadujú kratší čas varenia a zachovávajú si viac svojich vlastností. Viečka musia umožňovať priechod mikrovln a mať malé otvory, ktoré umožňujú odparovanie pary.

CELKOVÝ POHĽAD

Názvy náhradných dielov a príslušenstva

Vyberte rúru a všetok materiál z kartónu a vnútorného priestoru rúry.

Rúra sa dodáva s týmto príslušenstvom:

Sklenený podnos

Zostava otočného podstavca

Návod na obsluhu

A) Ovládací panel

B) Hriadeľ otočného podstavca

C) Zostava otočného podstavca

D) Sklenený podnos

E) Kontrolné okienko

F) Dvierka

G) Bezpečnostný uzatvárací systém

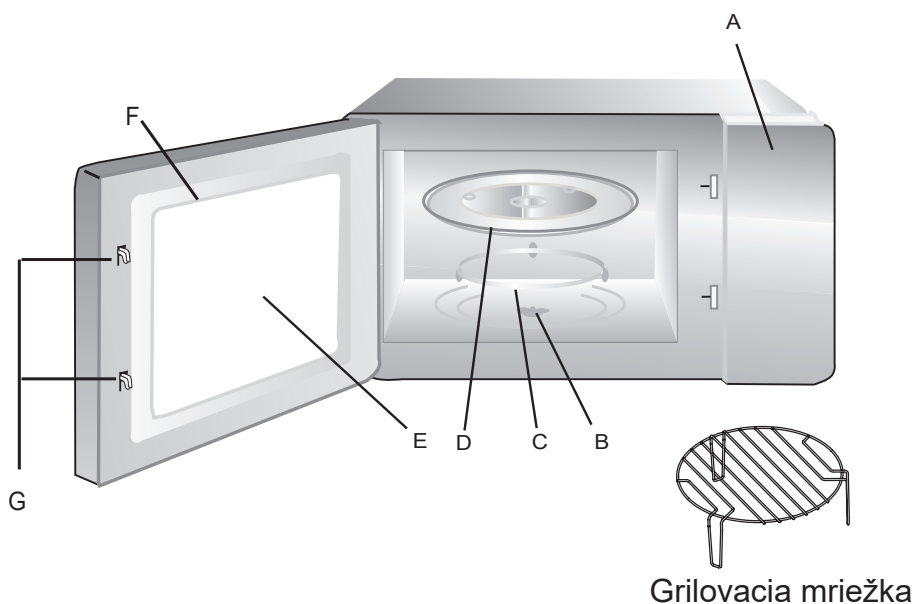

Inštalácia otočného podstavca

Nikdy neumiestňujte sklenený podnos hornou stranou dolu. Sklenený podnos by nemal byť nikdy zablokováný.

Počas varenia je potrebné vždy používať sklenený podnos aj otočný podstavec.

Všetko jedlo a nádoby s jedlom musia byť pri príprave jedla vždy položené na sklenenom podnose.

Ak sklenený podnos alebo otočný podstavec praskne alebo sa rozbije, obráťte sa na najbližšie autorizované servisné stredisko.

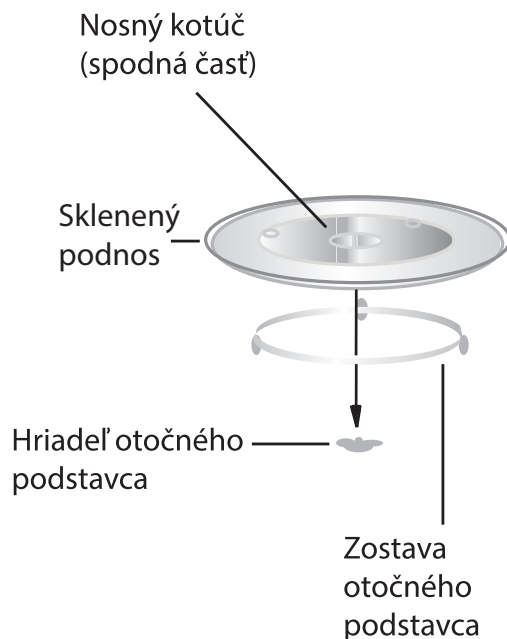

Inštalácia a pripojenie

1. Tento spotrebič je určený na výhradne na domáce použitie.
2. Táto rúra bola skonštruovaná ako kompaktný spotrebič.
3. Dodržujte špeciálne inštalčné pokyny.
4. Spotrebič sa môže zabudovať do nástennej skrinky z teplovzdorného materiálu, širokej 60 cm (aspoň 55 cm hlbokaj a minimálne 85 cm od podlahy).
5. Tento spotrebič je vybavený káblom s uzemňovacím vodičom s uzemňovacou zástrčkou. Zástrčka musí byť zapojená do zásuvky, ktorá je správne nainštalovaná a uzemnená.
6. Napájacie napätie musí zodpovedať údajom uvedeným na štítku spotrebiča.
7. Poradte sa s kvalifikovaným elektrikárom alebo servisným technikom, ak pokyny na uzemnenie nie sú úplne pochopené alebo ak existujú pochybnosti o tom, či je spotrebič správne uzemnený. Ak po inštalácii už nie je zásuvka prístupná, namontujte viacpólový odpojovací spínač s medzerou na rozopnutie kontaktov najmenej 3 mm.
8. Používanie adaptérov, predlžovacích káblov s viacerými zásuvkami a predlžovacích šnúr je zakázané. Akékoľvek prúdové preťaženie by skutočne mohlo spôsobiť požiar.



V priebehu prevádzky môže byť prístupný povrch horúci.

Pokyny na inštaláciu

Pred inštaláciou si dôkladne prečítajte návod

Vezmite na vedomie

Elektrické pripojenie

Mikrovlnná rúra je vybavená konektorom s musí sa pripojiť iba k správne uzmenenej zásuvke. Podľa príslušných predpisov sa zásuvku musí nainštalovať resp. vymeniť iba kvalifikovaný elektrikár.

Ak už nie je zásuvka prístupná, po inštalácii musí byť na strane inštalácie prítomný odpojovač všetkých pólov s kontaktnou medzerou najmenej 3 mm.

Skrinka na zabudovanie nemôže mať zadnú stenu za spotrebičom.

Minimálna inštalčná výška: 85 cm.

Nezakrývajte vetracie štrbiny a sacie otvory.

A. Vstavaný nábytok

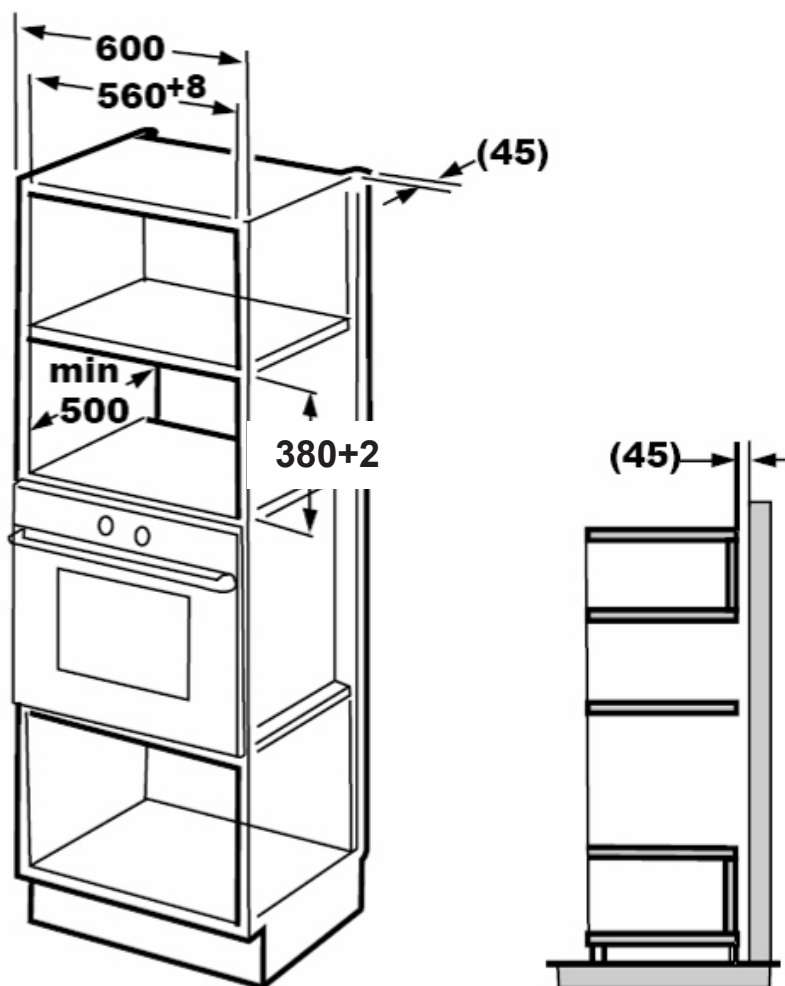

B. Pripravte skrinku

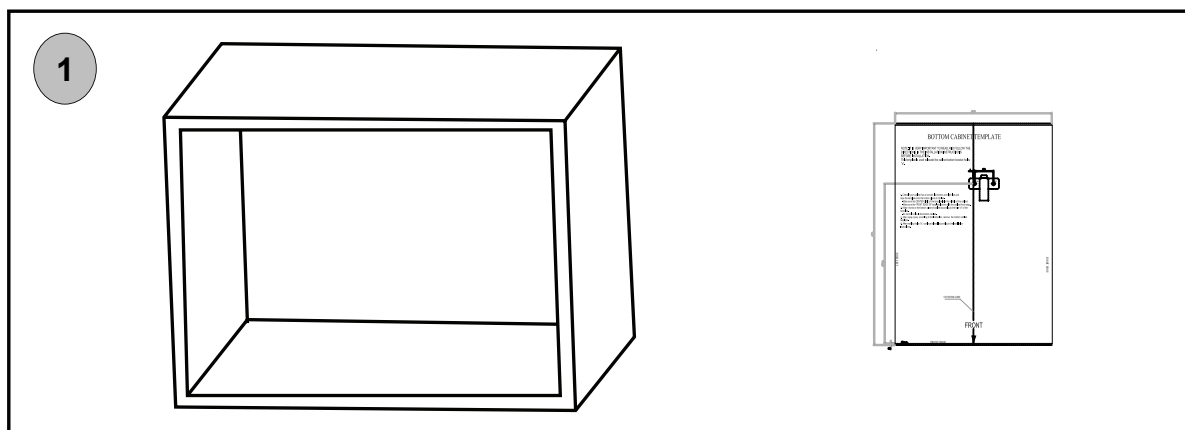

1. Položte ŠABLÓNU SPODKU SKRINE na spodnú dosku skrine. Vyrovnajte tak, aby stredová čiara šablóny lícovala so spodkom skrine.

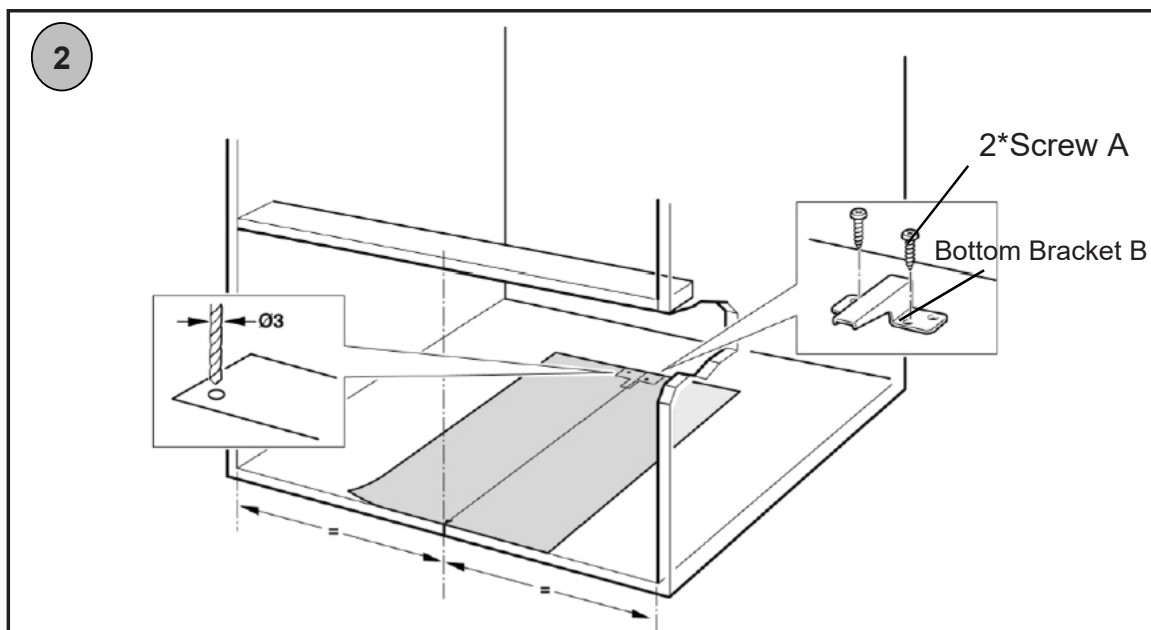

2. Upevníte SPODNÚ KONZOLU B dvoma a odstráňte SKRUTKU A ŠABLÓNY SPODKU SKRINE. A odstráňte ŠABLÓNU SPODKU SKRINE.

C. Nainštalujte rúru

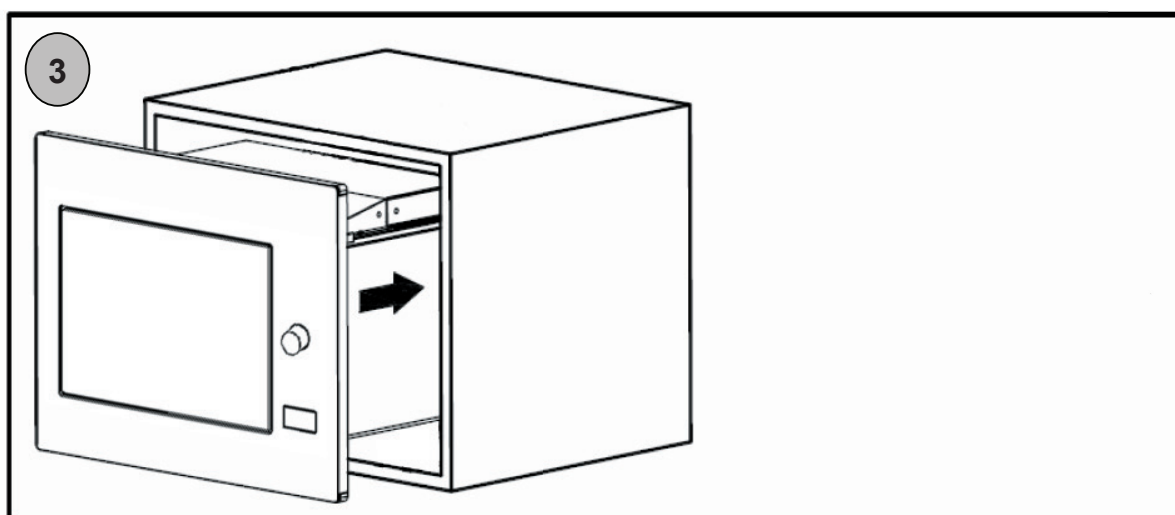

3. Nainštalujte rúru do skrinky
- Neprerušujte ani nezauzľite elektrický kábel.

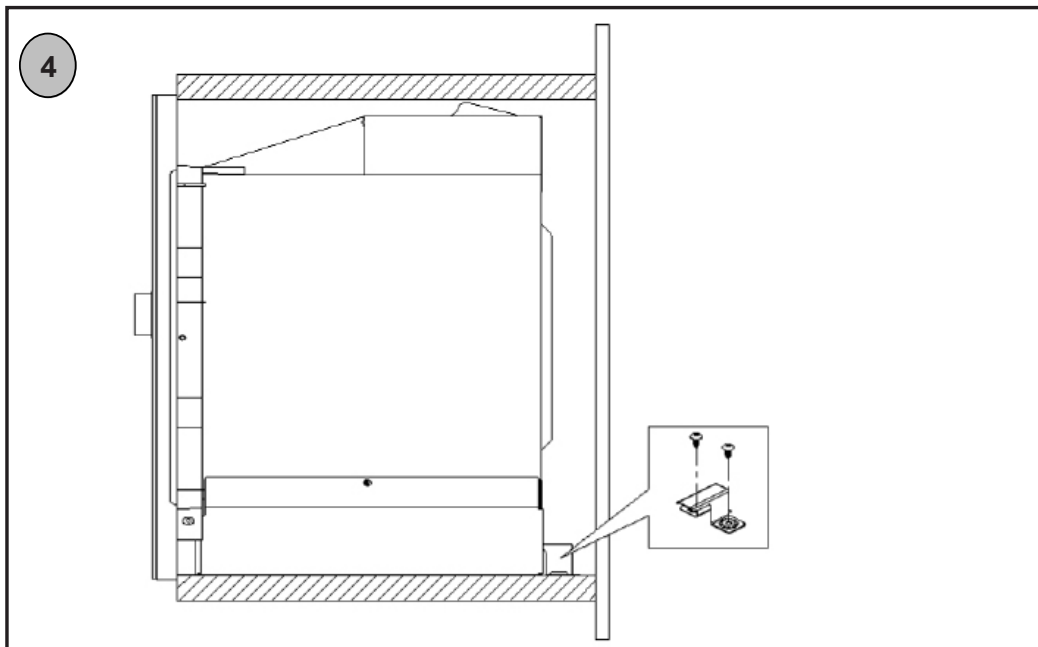

4. Spodná konzola B je nainštalovaná oproti zadnému obalu rúry.

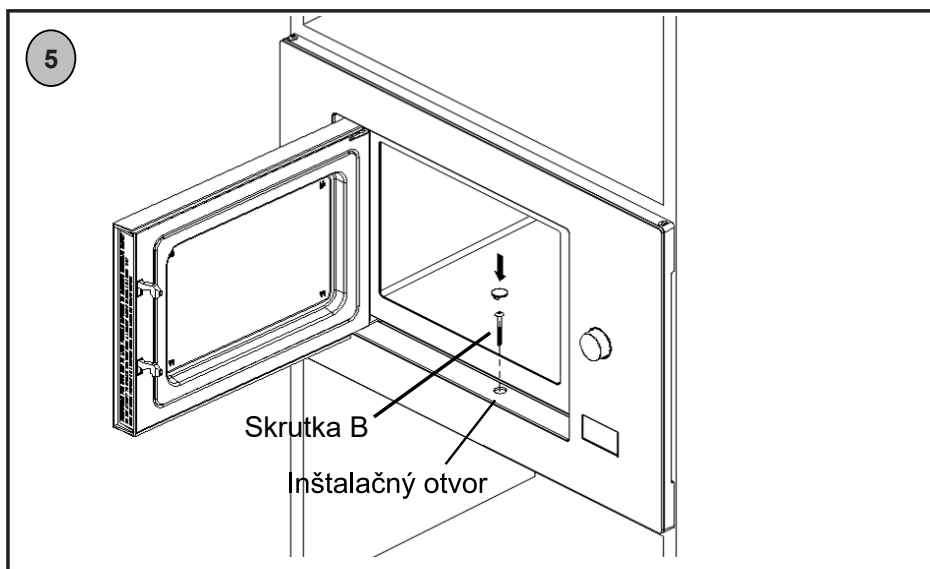

5. Otvorte dverka, zafixujte rúru k skrinke SKRUTKOU C do INŠTALAČNÉHO OTVORU SÚPRAVY OBLOŽENIA. Upevnite PLASTOVÝ KRYT SÚPRAVY OBLOŽENIA do INŠTALAČNÉHO OTVORU.

ROZMEROVÁ SCHÉMA

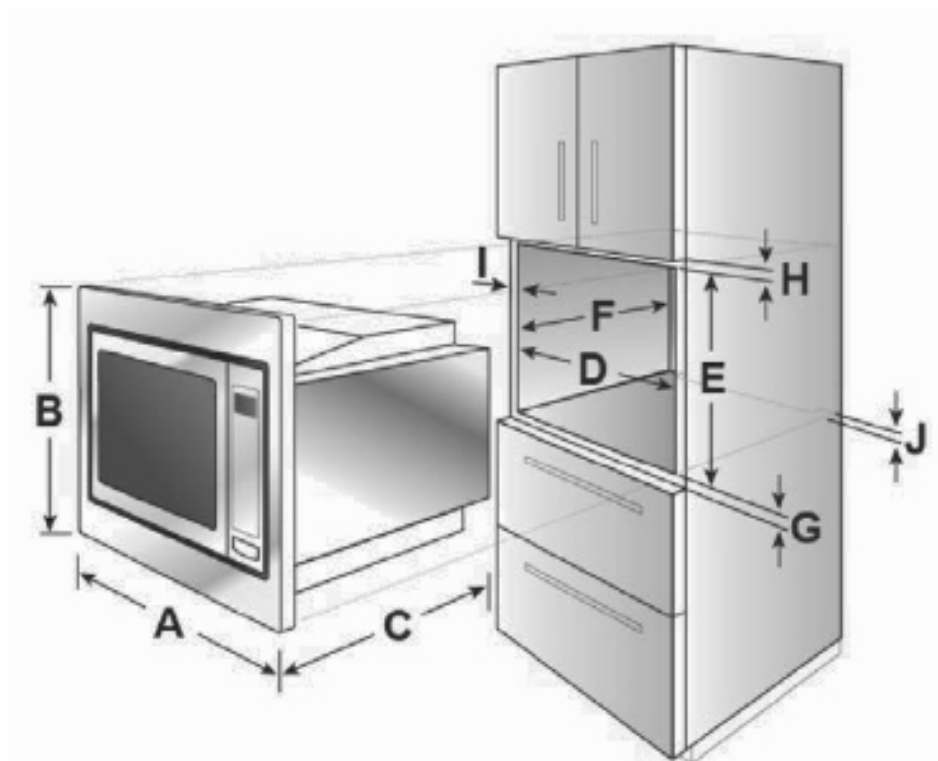

A	595 mm
B	388 mm
C	398 mm
D	560 mm
E	380 mm
F	Min 500 mm
G	10 mm
H	10 mm
I	20 mm
J	45 mm

Pokyny na prevádzku

1. Nastavenie hodín

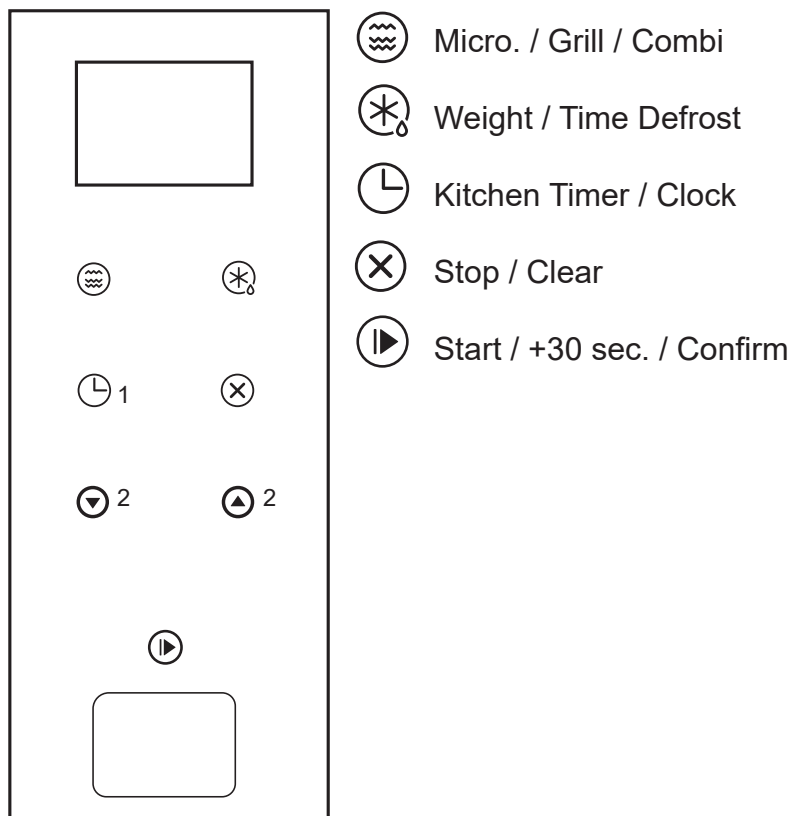

Keď sa mikrovlnná rúra pripojí k elektrickému napájaniu, na LED displeji sa objaví "0:00" a zaznie akustický signál.

1. Stlačte dvakrát aby ste vybrali funkciu hodín, budú blikať čísla hodín.

2. Stlačte jedno z 2 tlačidiel a nastavte číslicu pre hodiny v rozmedzí 0-23.

3. Stlačte budú blikať čísla minút.

4. Stlačte jedno z 2 tlačidiel a nastavte číslicu pre minúty v rozmedzí 0-59.

5. Stlačte na ukončenie nastavenia hodín. Bude blikať ":" a čas sa rozsvieti.

Poznámka:

1. Keď hodiny nie sú nastavené, čas sa nezobrazí.

2. Ak v priebehu nastavovania hodín stlačíte rúra sa vráti do predchádzajúceho stavu automaticky.

2. Varenie v mikrovlnnej rúre

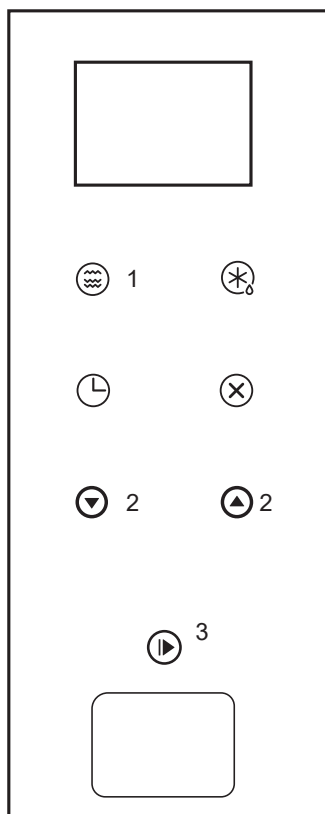

PERCENTUÁLNE HODNOTY TLAČIDLA „Mikrovlnná rúra“

Displej	Výkon mikrovlnnej rúry
P100	100% - 900 WATTS
P80	80% - 720 WATTS
P50	50% - 450 WATTS
P30	30% - 270 W
P10	10% - 90 W

1. Stlačte tlačidlo ; raz, na displeji sa zobrazí „P100“.

2. Stlačte jedenkrát tlačidlo 1 alebo zvolte jedno z 2 tlačidiel a zvolte požadovaný výkon: po každom stlačení tlačidla sa zmení zobrazenie v poradí takto: "P100", "P80", "P50", "P30" a "P10".

3. Ďalej stlačte 3 na potvrdenie a použite jedno z 2 tlačidiel na nastavenie času varenia medzi 0:05 a 95:00.

4. Stlačte 3 na spustenie prípravy jedla.

Príklad: Ak chcete použiť 80 % výkon mikrovlnnej rúry na varenie po dobu 20 minút, môžete ovládať rúru nasledujúcimi krokmi.

1. Stlačte tlačidlo ; raz, na displeji sa zobrazí „P100“.

2. Stlačte tlačidlo mikrovlnnej rúry ešte raz a nastavte výkon na 80 %.

3. Stlačte tlačidlo na potvrdenie a obrazovka zobrazí „P 80“.

4. Stlačte jedno z 2 tlačidiel kvôli nastaveniu času varenia, kým sa neobjaví na displeji "20:00".

5. Stlačte na spustenie prípravy jedla.

3. Grilovanie alebo kombinované varenie

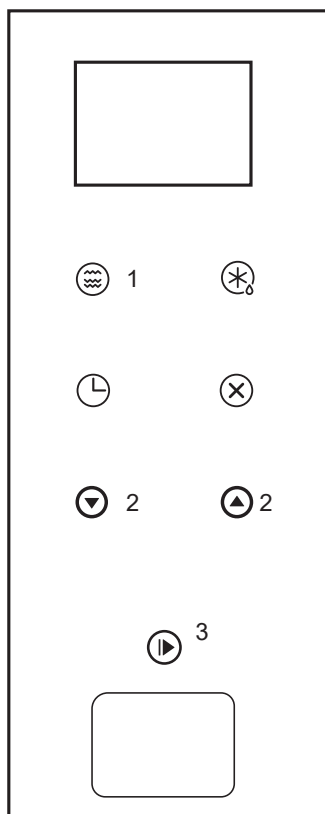

Stlačte tlačidlo  1 opakovane a na LED displeji sa objaví "G", potom "C-1" a potom "C-2". Na výber G (gril) alebo C-1 a C-2 (kombi) môžete tiež stlačiť jedno z 2 tlačidiel.

Po výbere typu varenia stlačte  3 na potvrdenie vášho výberu, varenie zvolíte stlačením jedného z 2 tlačidiel Čas (Time) v rozmedzí od 0:05 do 95:00.

Stlačte  3 na spustenie prípravy jedla.

Príklad: Ak chcete použiť 55 % výkon mikrovlnnej rúry a 45 % výkon grilu (C-1) na prípravu jedla po dobu 10 minút, môžete ovládať rúru nasledujúcimi krokmi.

1. Stlačte tlačidlo 1  (Mikro/gril/kombi) sedemkrát: displej zobrazí "C-1".

2. Stlačte  na potvrdenie: displej zobrazí "C-1".

3. Stlačte jeden z 2 tlačidiel Čas (Time) s výberom v rozmedzí od 0:05 do 95:00. Keď chcete rýchlo predĺžiť čas varenia, podržte tlačidlo stlačené dlhšie.

4. Stlačte  na spustenie prípravy jedla.

Pokyny pre gril/kombinovanú klávesnicu

Displej	Výkon mikrovlnnej rúry	Výkon grilu
G	0%	100%
C-1	55%	45%
C-2	36%	64%

Poznámka: Ak uplynie polovica času grilovania, rúra zaznie dvakrát, čo je normálne. Pri grilovaní potravín dosiahnete lepšie výsledky, keď potraviny pretočíte, zatvoríte dvierka a potom budete pokračovať vo varení stlačením tlačidla . Ak nie je žiadna operácia spustená, rúra bude pokračovať v práci.

4. Rýchle spustenie

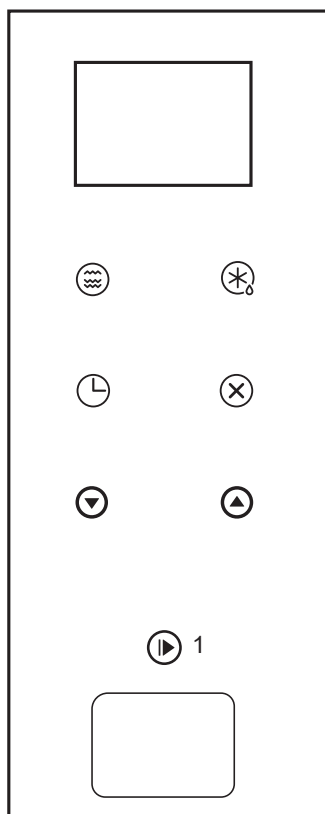

1. Stlačte  1 a začnite variť s výkonom 100 %; stlačte tlačidlo opakovane a predĺžite čas varenia v 30-sekundových krokoch až do max. 95 minút.

Časovač s akustickým signálom (nezastaví varenie)

1. Stlačte  raz: na LED displeji sa objaví 00:00 a rozsvieti sa indikátor časovača.

2. Stlačte jeden z   tlačidiel a vložte správny čas. (maximálny čas varenia je 95 minút).

3. Stlačte  1 na potvrdenie nastavenia a indikátor časovača sa rozsvieti a bude blikať.

4. Keď uplynul predtým nastavený čas, indikátor časovača zhasne. Akustický signál zaznie 5-krát. AK boli hodiny (24-hodinový systém) nastavené, LED displej zobrazí momentálny čas.

Poznámka: Časovač nezobrazí čas vo formáte 24-hodín, pretože je to skutočný časovač.

Zastavenie cyklu varenia

Varenie možno kedykoľvek zastaviť jednorazovým stlačením tlačidla STOP/CLEAR alebo otvorením dvierok mikrovlnnej rúry. V oboch prípadoch:

Emisia mikrovln sa okamžite zastaví.



Variť môžete pokračovať zavretím dvierok a stlačením tlačidla START.

Varenie ukončíte opätovným stlačením tlačidla STOP/CLEAR.

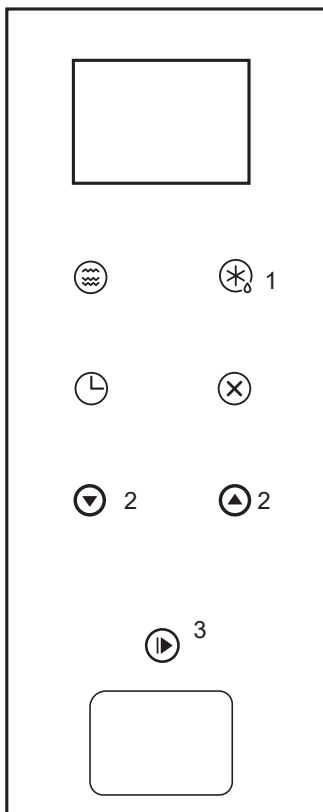
5. Rozmrazovanie na báze hmotnosti



1. Stlačte tlačidlo  raz a na displeji rúry sa objaví „dEF1“.

2. Stlačte jeden z 2   tlačidiel a zvolte hmotnosť predmetných potravín v rozmedzí medzi 100 a 2000 g.

3. Stlačte tlačidlo  3 na spustenie rozmrazovania.

6. Rozmrazujte podľa času

1. Stlačte dvakrát  1: LED displej zobrazí "dEF2".

2. Stlačte jeden z 2   tlačidiel a vložte čas rozmrazovania. MAX čas je 95 minút.

3. Stlačte tlačidlo  3 na spustenie rozmrazovania.

7. Automatická ponuka

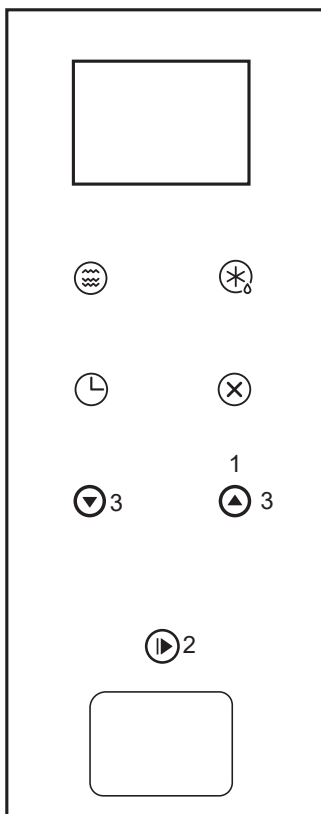

1. Stlačte tlačidlo 1 a zvolte ponuku: po každom dotyku bude displej pokračovať v poradí "A-1" až "A-8", s ponukou pizza, mäso, zelenina, cestoviny, zemiaky, ryba, nápoje a pukance.

2. Stlačte  2 na potvrdenie.

3. Stlačte jedno z 3 tlačidiel a vyberte prednastavenú hmotnosť v súlade s tabuľkou ponuky.

4. Stlačte  2 na spustenie prípravy jedla.

Príklad: Ak chcete využiť možnosť "Automatickej ponuky" na varenie 350 g rýb, postupujte takto.

1. Stlačte šesťkrát tlačidlo 1 , kým sa na displeji zobrazí: "A-6".

2. Stlačte  2 na potvrdenie.

3. Stlačte 3 na výber hmotnosti ryby, kým sa nezobrazí „350“.

4. Stlačte  2 na spustenie prípravy jedla.

AUTOMATICKÁ PONUKA tabuľka potravín

Menu	Hmotnosť	Displej
A-1 Pizza	200 g	200
	400 g	400
A-2 Mäso	250 g	250
	350 g	350
	450 g	450
A-3 Zelenina	200 g	200
	300 g	300
	400 g	400
A-4 Cestoviny	50 g (so 450 ml studenej vody)	50
	100 g (s 800 ml studenej vody)	100
A-5 Zemiaky	200 g	200
	400 g	400
	600 g	600
A-6 Ryby	250 g	250
	350 g	350
	450 g	450
A-7 Horúce nápoje	1 pohár (120 ml)	1
	2 poháre (240 ml)	2
	3 poháre (360 ml)	3
A-8 Pukancová kukurica	50 g	50
	100 g	100

8. Viacfázové varenie

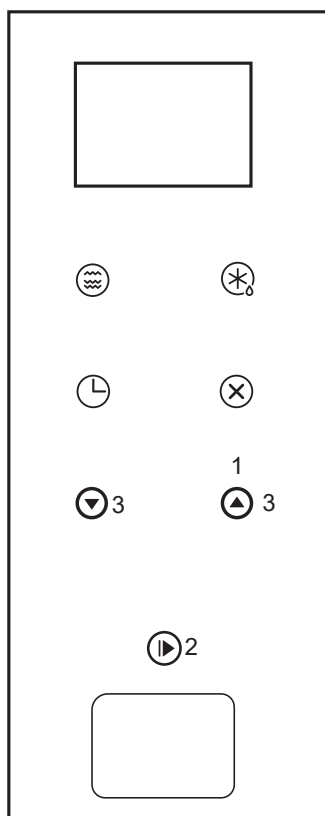

Nastavenie kombinácie dvoch rôznych typov varenia

Nastaviť sa dajú minimálne 2 fázy varenia. Ak varíte vo viacerých fázach a ak je jedna z nich rozmrazovanie, postup sa môže vykonať ako prvá fáza.

K dispozícii sú tieto programy:

MIKROVLNÝ + GRIL/KOMBI

GRIL/KOMBI + MIKROVLNÝ

HMOTNOSŤ/ROZMRAZOVANIE+MIKROVLNÝ

ČAS/ROZMRAZOVANIE+MIKROVLNÝ

HMOTNOSŤ/ROZMRAZOVANIE+GRIL/KOMBI

AUTOMATICKÁ PONUKA sa nedá zvoliť vo viacfázovom varení.

Príklad: Ak chcete rozmrazovať jedlo 5 minút a potom variť na 80 % výkon mikrovlnnej rúry 7 minút, ovládajte to takto:

1. Stlačte dvakrát  1: LED displej zobrazí "dEF2".

2. Stlačte jeden z 2 tlačidiel a zvolte čas rozmrazovania tak, aby LED displej zobrazil "5:00".

3. Stlačte  3 na obrazovke sa zobrazí „P100“.

4. Stlačte opätovne tlačidlo  3 alebo použite 2 tlačidlá na voľbu výkonu 80 %.

5. Stlačte  4 na potvrdenie a na obrazovke sa zobrazí „P 80“.

6. Stlačte jedno z 2 tlačidiel kvôli nastaveniu času varenia tak, aby LED displej zobrazil "7:00".

Stlačte tlačidlo  4 na spustenie prípravy jedla a bzučiak zaznie raz pre prvý úsek, začne sa odpočítavať doba rozmrazovania. Bzučia zaznie znova raz po zadaní sekúnd na prípravu jedla. Keď príprava jedla skončí, bzučiak zaznie päťkrát.

9. Zobrazovanie informácií

1. V stavoch mikrovlnnej rúry príprava jedla gril a kombinácia stlačte  sa zobrazí aktuálny výkon na 3 sekundy. Po uplynutí ďalších 3 sekúnd sa rúra vráti do predchádzajúceho stavu.

2. Počas varenia stlačte  a zobrazí sa čas na 3 sekundy.

10. Funkcia Bezpečnostnej detskej zámky

Bezpečnostná zámka V pohotovostnom režime stlačte  na 3 sekundy a zaznie dlhšie pípnutie ako signalizácia aktivovania detskej bezpečnostnej zámky; v tomto momente sa zobrazí aj aktuálny čas, keď bol nastavený čas, v opačnom prípade displej zobrazí [: :].

Zrušenie bezpečnostnej zámky: Keď je bezpečnostná zámka aktívna, stlačte na 3 sekundy ; zaznie dlhé "pípnutie" ako signál, že zámka bola deaktivovaná.

11. Riešenie problémov

Mikrovlnná rúra ruší príjem TV	Keď je mikrovlnná rúra v prevádzke, môže rušiť rádiový a televízny príjem. Je to podobné rušeniu od malých elektrických spotrebičov, ako je mixér, vysávač a elektrický ventilátor. Je to normálne.
Tlmenie svetla rúry	Pri príprave jedla v mikrovlnnej rúre pri nízkom výkone sa môže svetlo v rúre stlmiť. Je to normálne.
Na dvierkach sa kumuluje para, z vetracích otvorov vychádza horúci vzduch	Pri varení môže z potravín vychádzať para. Väčšina sa dostane cez priechody von. Ale časť sa môže kumulovať na chladnom mieste, ako sú dvierka rúry. Je to normálne.
Rúra sa spustila náhodne bez potravín v nej	Je zakázané prevádzkovať spotrebič bez jedla vnútri rúry. Je to veľmi nebezpečné.

Porucha	Možná príčina
Mikrovlnná rúra sa nedá spustiť	Nesprávne zastrčený konektor. Uistite sa, že elektrické napájanie je zapnuté.
Rúra sa nezohrieva	Dvierka nie sú správne zatvorené. Uistite sa, že medzi dvierkami a prednou časťou otvoru nie je zanesený žiaden materiál.
Sklený podnos je hlučný počas chodu mikrovlnnej rúry	Nános nečistoty v sedle valca a na spodku rúry.
Iskrenie a praskanie v rúre (elektrický oblúk)	Taniere majú kovové dekorácie. Vo vnútri rúry je zabudnutá kovová vidlička alebo kuchynské náčinie. Použitá je príliš veľké množstvo alobalu. Použitá je kovová spona na vrecku.

Podpora

Ak problém pretrváva aj po zohľadnení týchto informácií, kontaktujte stredisko technickej podpory podľa priloženého zoznamu.

Nikdy nevyužívajte služby technikov, neautorizovaných firmou Franke.

Uveďte:

- typ poruchy
- model spotrebiča (Art./COD.);
- sériové číslo (S.N.).

Tieto informácie nájdete na údajovom štítku spotrebiča a na záručnom liste.

Štítok s technickými údajmi, sériové číslo a značka sú na viditeľnom mieste na ráme dvierok rúry.

Štítok nikdy neodstraňujte.



Vyhovuje smernici o odpadových elektrických a elektronických zariadeniach (WEEE), toto WEEE sa musí zbierať a spracovať osobitne. Ak v budúcnosti bude treba likvidovať tento výrobok, **NELIKVIDUJTE** ho spolu s normálnym komunálnym odpadom. Výrobok odneste do zberného dvora pre vhodný elektrický a elektronický odpad (WEEE).

POKYNY NA ZOŠROTOVANIE - NAŠA POLITIKA OCHRANY ŽIVOTNÉHO PROSTREDIA

Naše výrobky sú zvyčajne zabalené do recyklovateľného materiálu, ktorý neznečisťuje životné prostredie a nie je preňho nebezpečný. Žiadame, aby naši zákazníci likvidovali obaly vhodným spôsobom. Spojte sa s predajcom alebo kompetentným miestnym orgánom najbližšieho zberného dvora, recyklačného či likvidačného strediska.

Nikdy nevysypajte všetky obaly či ich časť do okolitého prostredia. Niektoré obaly, najmä plastové vrecká, sú nebezpečné pre deti, môžu sa nimi udusiť.

Svoj starý spotrebič likvidujte ekologicky.

Dôležité: spotrebič odvezte dod miestnej organizácie, poverenej zbieraním spotrebičov na zošrotovanie. Správna likvidácia umožní inteligentné znovuzískanie cenných materiálov.

Pred zošrotovaním spotrebiča je dôležité odstrániť dvierka a všetky vonkajšie obaly nechať v svojej normálnej polohe, aby sa deti pri hraní nemohli neúmyselne dostať do vnútra. Tiež treba znemožniť napájanie odstránením šnúry a konektora.

CUPRINS

Informații privind siguranța	2
Specificații tehnice	6
Curățarea	7
Ustensile de bucătărie ghid pentru vase	8
Materiale adecvate pentru utilizarea în cuptorul cu microunde.	8
Materiale care nu trebuie să fie utilizate în cuptoarele cu microunde	9
Recomandări pentru gătitul la microunde: respectați următoarele recomandări	9
Pentru a găti la microunde... țineți cont de următoarele	10
Văzut de aproape	10
Instalarea platoului rotativ	10
Instalarea și conectarea	11
Desene dimensiuni	15
Instrucțiuni de utilizare	16
1. Reglarea ceasului	16
2. Gătitul la microunde microwave	17
3. Gătitul cu grill sau combinat	18
4. Pornirea rapidă	19
5. Decongelarea în funcție de greutate	20
6. Decongelarea în funcție de durată	20
7. Meniul automat	21
8. Prepararea în mai multe etape	23
9. Afișarea informațiilor	24
10. Funcția de blocare de siguranță pentru copii	24
11. Depanarea erorilor	24
Asistența	25

CITIȚI CU ATENȚIE ACESTE INSTRUCȚIUNI ÎNAINTE DE A UTILIZA CUPTORUL CU MICROUNDDE ȘI PĂSTRAȚI-LE CU ATENȚIE. DACĂ URMAȚI INSTRUCȚIUNILE, CUPTORUL DVS. VA AVEA O DURATĂ LUNGĂ DE UTILIZARE CORESPUNZĂTOARE.

PĂSTRAȚI ACESTE INSTRUCȚIUNI CU GRIJĂ

Citiți cu atenție manualul de utilizare și informațiile privind siguranța înainte de a folosi cuptorul.

Păstrați manualul pentru consultare ulterioară.

Producătorul nu poate fi tras la răspundere pentru daune care pot apărea din cauza unei instalări incorecte și a utilizării necorespunzătoare, inadecvate sau nerezonabile a aparatului.

Siguranța electrică a cuptorului este garantată numai atunci când acesta este conectat la un sistem de împământare în conformitate cu reglementările în vigoare.

Pentru a asigura funcționarea sigură și eficientă a acestui dispozitiv electric:

- Adresați-vă doar centrelor de service autorizate.
- Nu modificați nicio caracteristică a dispozitivului.

Acest aparat poate fi utilizat de copii cu vârste de peste 8 ani și de persoanele cu capacități fizice, senzoriale sau mintale reduse sau fără experiența și cunoștințele necesare numai sub supraveghere sau dacă au fost instruite cu privire la utilizarea în siguranță a aparatului și înțeleg riscurile implicate. Copiii nu trebuie lăsați să se joace cu aparatul. Curățarea și întreținerea nu trebuie să fie efectuate de către copii fără a fi supravegheați.

Acest aparat nu este o jucărie.

Nu lăsați copiii lângă aparat nesupravegheați.

Nu lăsați copiii să atingă aparatul sau butoanele acestuia în timpul și imediat după utilizare.

ATENȚIE: Pentru a evita pericolul cauzat de resetarea neașteptată a siguranței termice, acest aparat nu trebuie să fie alimentat printr-un dispozitiv extern de comutare, cum ar fi un temporizator, sau trebuie să fie conectat la un circuit care este pornit și oprit în mod periodic de sistem.

Asigurați-vă că dispozitivul este instalat astfel încât să permită deconectarea de la rețeaua de alimentare cu energie electrică, cu o deschidere de contact care să asigure o deconectare completă în condițiile unei supratensiuni de categoria III. Mijloacele de deconectare trebuie să fie încorporate în instalațiile fixe, în conformitate cu regulile de cablare.

Folosiți exclusiv sonda de temperatură recomandată pentru acest cuptor.

Aparatul nu trebuie instalat în spatele unei uși decorative, pentru a evita supraîncălzirea.

AVERTISMENT: Risc de arsuri!

În timpul utilizării, aparatul se încălzește. Trebuie evitată atingerea rezistențelor din interiorul cuptorului. Copiii cu vârste mai mici de 8 ani nu trebuie lăsați să se apropie de aparat, cu excepția cazurilor în care sunt supravegheați în permanență.

Risc de arsuri!

Capătul mânerului ușii poate fi mai fierbinte datorită aerului fierbinte ventilat.

Asigurați-vă întotdeauna că butoanele de comandă se află în poziția oprit când cuptorul nu este utilizat.

AVERTISMENT: Înainte de a înlocui becul, asigurați-vă că aparatul este oprit, pentru a evita posibilitatea electrocutării.

Nu utilizați substanțe de curățare abrazive sau răzuitoare metalice ascuțite pentru a curăța ușa din sticlă a cuptorului/sticla capacelor cu balamale ale plitei (după caz), deoarece acestea pot zgâria suprafața, ceea ce poate determina spargerea sticlei.

Nu folosiți aparate pentru curățare cu aburi sau jeturi directe de apă.

În cazul în care cablul de alimentare este deteriorat, acesta trebuie înlocuit de către producător, agentul său de service sau o persoană calificată similar, pentru a se evita orice pericole.

AVERTISMENT: Lichidele și alte alimentele nu trebuie încălzite în recipiente sigilate ermetic, deoarece pot exploda.

Avertisment: Este periculos pentru oricine altcineva, în afară de o persoană calificată, să efectueze orice fel de operație de servisare sau de reparație care implică scoaterea unui capac care oferă protecție împotriva expunerii la energia microundelor. Nu lăsați aparatul la îndemâna copiilor mai mici de 8 ani.

Utilizați numai ustensile adecvate pentru utilizare în cuptorul cu microunde.

Cuptorul trebuie curățat cu regularitate și orice depunere de alimente trebuie îndepărtată.

Atunci când încălziți alimente în recipiente din plastic sau hârtie, supravegheați cu atenție cuptorul deoarece acestea pot lua foc.

Dacă observați fum, opriți sau deconectați aparatul de la sursa de alimentare și țineți închisă ușa cuptorului pentru a înăbuși flăcările.

Ouăle în coajă și ouăle fierte tari, întregi nu trebuie încălzite în cuptoarele cu microunde deoarece pot exploda chiar și după finalizarea încălzirii.

Acest aparat este proiectat pentru a fi utilizat în locuințe, precum și în alte spații, cum ar fi:

- bucătării destinate personalului din magazine, birouri și alte spații de lucru;
- de către clienții din hoteluri, moteluri și alte tipuri de spații rezidențiale;
- ferme;
- unități care oferă cazare și mic dejun.

În cazul în care cablul de alimentare este deteriorat, acesta trebuie înlocuit de către producător, agentul său de service sau o persoană calificată similar, pentru a se evita orice pericole.

Prin nepăstrarea cuptorului curat, suprafața acestuia se poate deteriora, astfel putând fi afectată durata de viață a aparatului și existând posibilitatea apariției de situații periculoase.

Conținutul biberoanelor și al caserolelor cu mâncare pentru copii trebuie amestecat sau agitat, iar temperatura trebuie verificată înainte de consum, pentru a evita producerea arsurilor.

Încălzirea cu microunde a băuturilor poate determina fierberea eruptivă întârziată a acestora; prin urmare, trebuie să aveți grijă la manevrarea recipientului.

Cuptorul cu microunde trebuie să funcționeze cu ușa decorativă deschisă.

Cuptorul cu microunde este destinat încălzirii alimentelor și băuturilor. Uscarea alimentelor sau hainelor și încălzirea pernelor electrice, papucilor de casă, bureților, lavetelor umede sau a altor articole similare poate presupune un pericol de rănire, aprindere sau incendiu.

AVERTISMENT: Dacă garniturile ușii sunt deteriorate, cuptorul nu trebuie utilizat până când nu au fost reparate de o persoană calificată.

Acest aparat este destinat exclusiv uzului casnic.

Acest cuptor este destinat exclusiv utilizării încorporate. Cuptorul este destinat utilizării pe blatul de lucru sau în interiorul unui dulap.

Specificații tehnice

Frecvența microundelor:	2450 MHz
Tensiune nominală:	230V~50Hz
Putere de intrare nominală absorbită (microunde):	1.450 W
Putere de ieșire nominală (microunde):	900 W
Putere de intrare nominală (grill):	1.000 W
Capacitate cuptor:	25 litri
Diametru platou rotativ:	Ø315 mm
Dimensiuni externe:	595x398x388 mm
Dimensiuni interne:	368x328x206 mm
Greutate netă:	18,5 kg
Lungime cablu:	1000 mm

CONSUMUL DE ENERGIE

Informații despre produs pentru consumul de energie și timpul maxim pentru a ajunge la modul de consum redus aplicabil.

Modul standby	0,8 W
Timpul maxim necesar pentru ca cuptorul cu microunde să atingă automat modul sau condiția de putere scăzută aplicabilă.	20 de minute

- Suprafața posterioară a aparatului trebuie să se sprijine de un perete.

Atenție! Cuptorul nu poate fi folosit dacă:

- ușa nu este închisă corect;
 - balamalele ușii sunt deteriorate;
 - suprafețele de contact între ușă și partea anterioară a cuptorului sunt deteriorate;
 - geamul ușii este deteriorat;
 - apar adesea arcuri electrice în interiorul cuptorului, deși în interior nu există obiecte metalice.
- Cuptorul **va putea fi utilizat din nou numai** după ce a fost reparat în mod adecvat de către un tehnician de la serviciul de Asistență.

- Nu porniți cuptorul **dacă lipsesc** suportul rotativ, inelul rotativ și platoul rotativ de pe poziție.
- **Nu porniți niciodată cuptorul cu microunde când este gol**; dacă nu există alimente în interiorul cuptorului, s-ar putea produce o suprasarcină electrică, cu riscul de a deteriora cuptorul.

- Nu acoperiți și nu blocați **deschiderile de ventilare**.

- Înainte de a utiliza farfuri și recipiente în cuptorul cu microunde, verificați dacă sunt adecvate (consultați paragraful referitor la tipurile de vase).

- **Nu îndepărtați capacul din "mică" de pe latura din dreapta a cuptorului!** Acest capac oprește grăsimea și bucățile de alimente care ar putea deteriora generatorul de microunde.

- Nu introduceți niciun **obiect inflamabil** în cuptor, deoarece la pornirea acestuia s-a putea aprinde.

- Nu utilizați cuptorul drept **loc de depozitare**.

- Nu utilizați cuptorul pentru a **prăji** deoarece este imposibil să se regleze temperatura uleiului încălzit la microunde.

- **Pentru a evita riscul de arsuri**, apucați farfuriile și recipientele și atingeți cuptorul numai dacă purtați întotdeauna mănuși de bucătărie.

- **Nu vă sprijiniți pe ușa deschisă a cuptorului**. Cuptorul s-ar putea deteriora, mai ales la nivelul zonei cu balamale.

CURĂȚAREA:

- **Avertizare!** Curățați periodic cuptorul cu microunde. Îndepărtați eventualele resturi de alimente (consultați paragraful referitor la Curățarea cuptorului). În cazul în care cuptorul cu microunde nu este păstrat curat, suprafața acestuia s-ar putea deteriora, **ceea ce va duce la reducerea duratei de viață utile a cuptorului și la riscul de situații periculoase.**

- Suprafețele de contact ale ușii (partea anterioară a cavității și partea internă a ușii) trebuie să fie păstrate foarte curate, pentru a garanta funcționarea corectă a cuptorului.

- Pentru a curăța geamul ușii cuptorului, nu utilizați detergenți abrazivi sau corozivi sau răzuitoare de metal ascuțite, deoarece i-ar putea zgâria suprafața și ar putea sparge geamul.

- Recomandare privind curățarea – Pentru o curățare mai ușoară a pereților cavității de care se pot atinge alimentele:

Puneți o jumătate de lămâie într-un bol, adăugați 300 ml (1/2 pintă) de apă și încălziți la oputere a microundelor de 100% timp de 10 minute.

Ștergeți cuptorul cu o cârpă moale, uscată.

Pentru a reduce riscul de accidente, conectați aparatul la o priză dotată cu împământare.

PERICOL

Nu demontați aparatul.

Pericol de electrocutare

Contactul cu unele componente interne ale aparatului poate cauza răni personale grave sau chiar moartea.

AVERTIZARE

Pericol de accidentare

Este periculos pentru oricine, în afara persoanelor competente, să efectueze orice lucrare de întreținere sau de reparație care implică demontarea capacelor de protecție care protejează împotriva expunerii la microunde.

ATENȚIE

Pericol de electrocutare

Utilizarea greșită a împământării poate duce la electrocutare. Introduceți ștecherul în priză numai după ce ați instalat corect aparatul și după ce ați verificat că există o instalație de împământare.

Acest aparat este dotat cu un cablu cu fir de împământare și cu ștecher cu împământare. Trebuie să fie conectat la o priză dotată cu împământare.

În eventualitatea unui scurtcircuit de natură electrică, împământarea oferă un traseu direct de dispersie a curentului electric la pământ, reducând riscul de electrocutare.

CURĂȚAREA

Asigurați-vă că ați scos aparatul din priza de alimentare, înainte de a efectua operațiile de curățare.

1. După utilizare, curățați interiorul cuptorului cu o cârpă umezită ușor.
2. Curățați accesoriile în mod normal, cu apă și săpun.
3. Cu o cârpă umedă, curățați cu grijă ușa și cadrul respectiv, precum și garnitura și zonele din jurul acesteia, dacă s-a acumulat murdăria.

Ștecher cu două borne rotunde

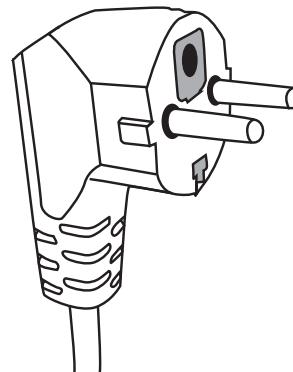

Dacă este necesar să se utilizeze un kit cu cablu de alimentare mai lung sau un cablu prelungitor:

1. Verificați ca secțiunea cablului lung inclus în kit sau a cablului prelungitorului să fie egală cu sau mai mare decât cea a cablului furnizat în dotare.
2. Cablul prelungitor trebuie să aibă 3 fire, pentru a permite conectarea la o instalație de împământare.
3. Cablul lung trebuie să fie plasat astfel încât să nu atârne de pe suprafața pe care este pus aparatul, pentru a evita căderea aparatului în cazul în care cablul este atins din greșeală sau dacă este tras de copii.

USTENSILE DE BUCĂTĂRIE GHID PENTRU VASE

Unele ustensile nemetalice ar putea să nu fie adecvate pentru utilizarea în cuptorul cu microunde. În caz că aveți dubii, puteți testa ustensilele respective, urmând această procedură.

Testarea ustensilelor:

1. Turnați 1 cană de apă rece (250 ml) într-un recipient adecvat pentru utilizarea în cuptoarele cu microunde și introduceți în acesta ustensila respectivă.
2. Folosiți cuptorul la puterea maximă timp de 1 minut.
3. Atingeți cu grijă ustensila. Dacă ustensila este caldă, nu o folosiți pentru a găti la microunde.
4. Nu depășiți o durată de 1 minut pentru gătit.

Materiale adecvate pentru utilizarea în cuptorul cu microunde.

Atenție: pentru toate materialele respectați instrucțiunile producătorului.

Ustensile	Note
Platou "crisp" (accesoriu)	Numai dacă sunt adecvate pentru gătitul la microunde. Respectați instrucțiunile producătorului. Nu utilizați vase crăpate sau ciobite.
Farfurii și vase	Numai dacă sunt destinate cuptoarelor cu microunde. Urmăriți instrucțiunile producătorului. Nu utilizați vase crăpate sau ciobite.
Borcănele din sticlă	Scoateți întotdeauna capacul. Utilizați-le numai pentru a încălzi alimentele astfel încât conținutul să fie doar cald. Majoritatea borcanelor sau a borcanelor din sticlă nu sunt termorezistente și se pot sparge.
Recipiente din sticlă	Doar recipiente din sticlă termorezistente, pentru utilizare în cuptor. Verificați să nu aibă elemente metalice. Nu utilizați vase crăpate sau ciobite.
Pungi pentru gătitul în cuptor	Nu utilizați sârmuțe de metal pentru a le închide. Găuriți punga pentru a permite ieșirea aburului.
Farfurii și cești din carton	Utilizați-le doar pentru preparare/încălzire de scurtă durată. Nu lăsați cuptorul nesupravegheat în timpul preparării.
Șervețele de hârtie	Se pot utiliza pentru a reîncălzi alimentele și pentru a absorbi uleiul și grăsimea. Utilizați-le doar pentru preparare de scurtă durată, supravegând permanent procesul.
Hârtie pentru cuptor	Utilizați pentru a proteja împotriva împrăscării sau pentru a acoperi alimentele, în cazul preparării la abur.
Plastic	Respectați instrucțiunile producătorului. Trebuie să aibă eticheta "Adecvat pentru microunde". Unele recipiente din plastic se înmoaie atunci când alimentele din interior se încălzesc. Trebuie să găuriți, să înțepați sau să creați deschideri de ventilare în "pungile pentru fierbere" și în pungile de plastic cu închidere ermetică, conform instrucțiunilor de pe ambalaj.
Folie de plastic	Se utilizează pentru a acoperi alimentele, pentru a reține umezeala în timpul preparării. Aveți grijă ca folia de plastic să nu vină în contact cu alimentele.
Hârtie cerată	Utilizați pentru a proteja împotriva împrăscării și pentru a reține umezeala.

Materiale care nu trebuie să fie utilizate în cuptoarele cu microunde

Ustensile	Note
Tavă de aluminiu	Poate duce la formarea unui arc electric. Transferați alimentele într-o farfurie adecvată pentru gătitul la microunde.
Recipient de carton pentru alimente cu mâner de metal	Poate duce la formarea unui arc electric. Transferați alimentele într-o farfurie adecvată pentru gătitul la microunde.
Ustensile de metal sau cu elemente de metal	Metalul protejează alimentele împotriva microundelor. Elementele de metal pot duce la formarea unui arc electric.
Coliere de metal pentru închidere	Pot duce la formarea unui arc electric, cu pericolul de a cauza un incendiu în cuptor.
Pungi de hârtie	Pot cauza un incendiu în cuptor.
Spumă de plastic/plastic expandat	Recipientele din spumă de plastic/plastic expandat se pot topi sau pot contamina lichidul din interior, dacă sunt expuse la temperaturi ridicate.
Lemn	Lemnul se usucă după utilizarea în cuptorul cu microunde și se poate crăpa.

Recomandări pentru gătitul la microunde: respectați următoarele recomandări:

- Înainte de a încălzi sau de a găti alimente cu coajă sau cu piele (de ex. mere, roșii, cartofi, cârnați), înțepați-le ca să nu se ardă. Tăiați în bucăți alimentele înainte de a începe prepararea acestora.
 - Înainte de a utiliza un recipient sau o farfurie, verificați dacă sunt adecvate pentru utilizarea în cuptorul cu microunde (vezi paragraful referitor la tipurile de ustensile de bucătărie).
 - Când se gătesc alimente cu umiditate foarte redusă (de ex. când se decongelează pâine sau se prepară floricele de porumb etc.), evaporarea va fi foarte rapidă. Prin urmare, cuptorul va funcționa ca și cum ar fi gol, cu riscul de a arde alimentele. Cuptorul și recipientul s-ar putea deteriora. De aceea se recomandă să setați numai durata strict necesară și să supravegheați procesul de preparare.
 - În cuptorul cu microunde nu se pot încălzi cantități mari de ulei (pentru prăjit).
 - Scoateți alimentele semipreparate din recipientele respective, deoarece acestea nu sunt întotdeauna termorezistente. Respectați instrucțiunile producătorului.
 - Dacă aveți la dispoziție mai multe recipiente, de ex. câni, plasați-le în mod uniform pe platoul rotativ.
 - Nu închideți pungile de plastic cu agrafe metalice. Utilizați agrafe de plastic. Găuriți pungile în partea de sus, pentru a facilita ieșirea aburilor.
 - În timpul gătitului, pe geamul ușii cuptorului se pot forma vapori, care pot începe să picure. Această situație este normală și s-ar putea să nu fie observată, dacă temperatura ambiantă este redusă. Această situație nu influențează funcționarea corectă și sigură a cuptorului. La terminarea preparării, eliminați apa rezultată din condens.
 - Pentru a încălzi lichide, utilizați recipiente cu gură largă, astfel încât aburii să se poată evapora ușor.
- Preparați alimentele respectând instrucțiunile și respectați duratele de preparare și nivelurile de putere indicate în tabelele de coacere pentru alimente, în modul automat. Rețineți că cifrele indicate sunt doar orientative și pot varia în funcție de starea inițială, de temperatură, de umiditate și de tipul de alimente. Se recomandă să reglați duratele de preparare și nivelurile de putere, în funcție de fiecare situație în parte. În funcție de caracteristicile alimentului, poate fi necesar să măriți sau să reduceți duratele de preparare sau nivelurile de putere.

Pentru a găti la microunde... Țineți cont de următoarele:

1. Cu cât este mai mică temperatura, cu atât mai lungă va fi durata de preparare.
2. Alimentele care conțin mult lichid se încălzesc mai repede.
3. Coacerea va fi mai uniformă dacă alimentele vor fi distribuite în mod uniform pe platoul rotativ. Dacă puneți alimente mai dense pe marginea farfuriei și alimente mai puțin dense în mijlocul farfuriei, puteți încălzi simultan tipuri diferite de alimente.
4. Ușa cuptorului poate fi deschisă oricând. Deschizând ușa, cuptorul se oprește în mod automat. Cuptorul cu microunde va începe din nou să funcționeze numai după ce a fost închisă ușa și după ce s-a apăsat pe tasta de pornire.
5. Alimentele acoperite necesită o durată de preparare mai mică și își păstrează mai bine proprietățile. Capacele utilizate trebuie să permită trecerea microundelor și trebuie să fie prevăzute cu mici orificii, pentru a permite evaporarea aburilor.

VĂZUT DE APROAPE

Numele componentelor cuptorului și a respectivelor accesorii

Scoateți cuptorul din ambalajul de carton și scoateți toate materialele din interiorul cuptorului. Cuptorul este furnizat împreună cu următoarele accesorii:

Platou rotativ

Ansamblu inel platou rotativ

Manual de instrucțiuni

A) Panoul de control

B) Axul platoului rotativ

C) Ansamblul inelului pentru platoul rotativ

D) Platou rotativ

E) Geam pentru inspectare

F) Ansamblul uși

G) Sistem de blocare de siguranță

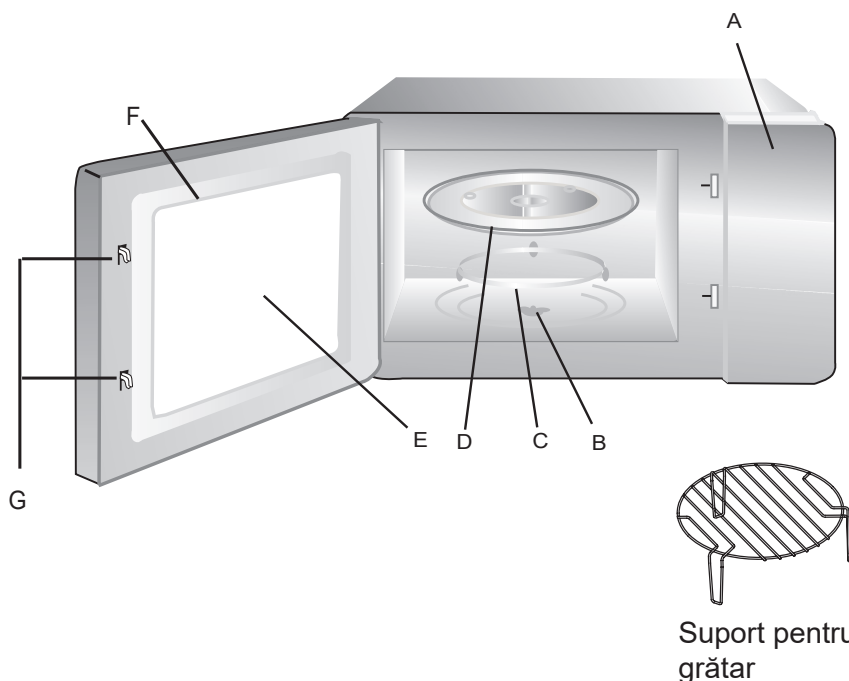

Instalarea platoului rotativ

Nu puneți niciodată platoul rotativ cu susul în jos.

Mișcarea platoului rotativ nu trebuie să fie împiedicată.

În timpul preparării utilizați întotdeauna atât platoul rotativ, cât și inelul rotativ.

Toate alimentele și recipientele pentru alimente trebuie să fie puse întotdeauna pe platoul rotativ în timpul preparării. Dacă platoul rotativ sau ansamblul inelului pentru platoul rotativ se fisurează sau se sparg, contactați cel mai apropiat centru de asistență autorizat.

Disc (latura inferioară)

Platou rotativ

Axul platoului rotativ

Ansamblul inelului pentru platoul rotativ

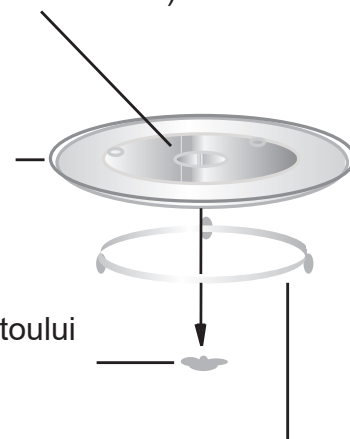

Instalarea și conectarea

1. Acest aparat este proiectat exclusiv pentru a fi utilizat ca aparat de uz casnic.
2. Acest cuptorul a fost proiectat ca aparat cu încorporare.
3. Respectați instrucțiunile speciale de instalare.
4. Aparatul poate fi instalat într-un dulap din material termorezistent, montat pe perete, cu lățimea de 60 cm (cel puțin 55 cm adâncime și la o înălțime de cel puțin 85 cm față de podea).
5. Aparatul este dotat cu ștecher și trebuie să fie conectat la o priză corect instalată, prevăzută cu conectare la o instalație de împământare.
6. Tensiunea din rețea trebuie să corespundă cu tensiunea specificată pe plăcuța cu datele tehnice nominale ale aparatului.
7. Operațiile de instalare a prizei și de înlocuire a cablului de conectare trebuie să fie executate numai de către un electrician specializat. Dacă ștecherul nu mai este accesibil după instalare, trebuie să se introducă un dispozitiv de deconectare omnipolar pe latura de instalare a aparatului, cu o distanță între contacte de cel puțin 3 mm.
8. Este interzis să se utilizeze adaptoare, ștechere multiple și cabluri prelungitoare. Eventualele suprasarcini de curent ar putea provoca incendii.



Suprafața accesibilă se poate înfierbânta foarte tare în timpul utilizării.

Instrucțiuni de instalare

Înainte de instalare, citiți cu atenție manualul

Rețineți

Racordarea electrică

Cuptorul este prevăzut cu o fișă și trebuie să fie racordat numai la o priză cu împământare instalată corespunzător. Conform normelor corespunzătoare, instalarea prizei și înlocuirea cablului de conectare trebuie să fie efectuate exclusiv de un electrician calificat.

Dacă fișa nu mai este accesibilă după instalare, pe partea instalației trebuie să existe un separator omnipolar cu o deschidere între contacte de cel puțin 3 mm.

Dulapul de încorporare nu trebuie să aibă un panou în spatele aparatului.

Înălțimea minimă de instalare este de 85 cm.

Nu acoperiți fantele de ventilare și orificiile de admisie a aerului.

A. Mobilierul pentru încorporare.

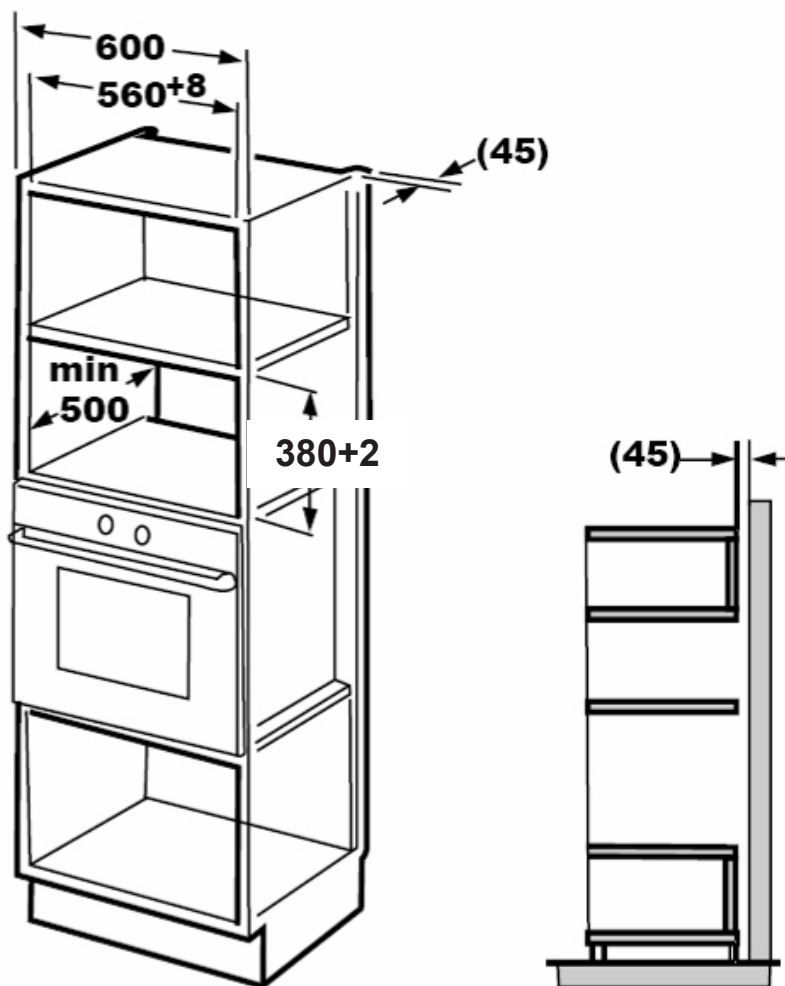

B. Pregătiți dulapul.

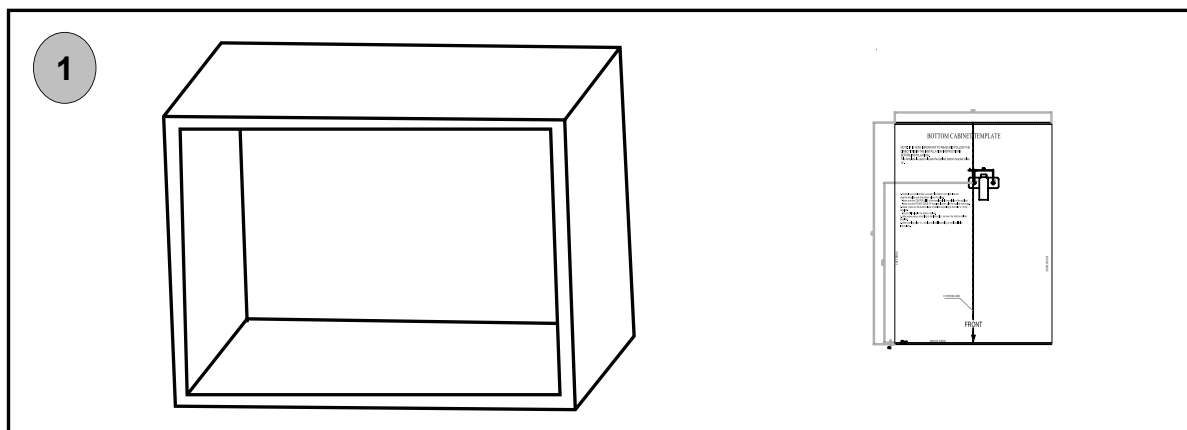

1. Așezați ȘABLONUL PENTRU DULAPUL DIN PARTEA INFERIOARĂ pe placa de bază a dulapului. Asigurați-vă că linia centrală a șablonului coincide cu baza dulapului.

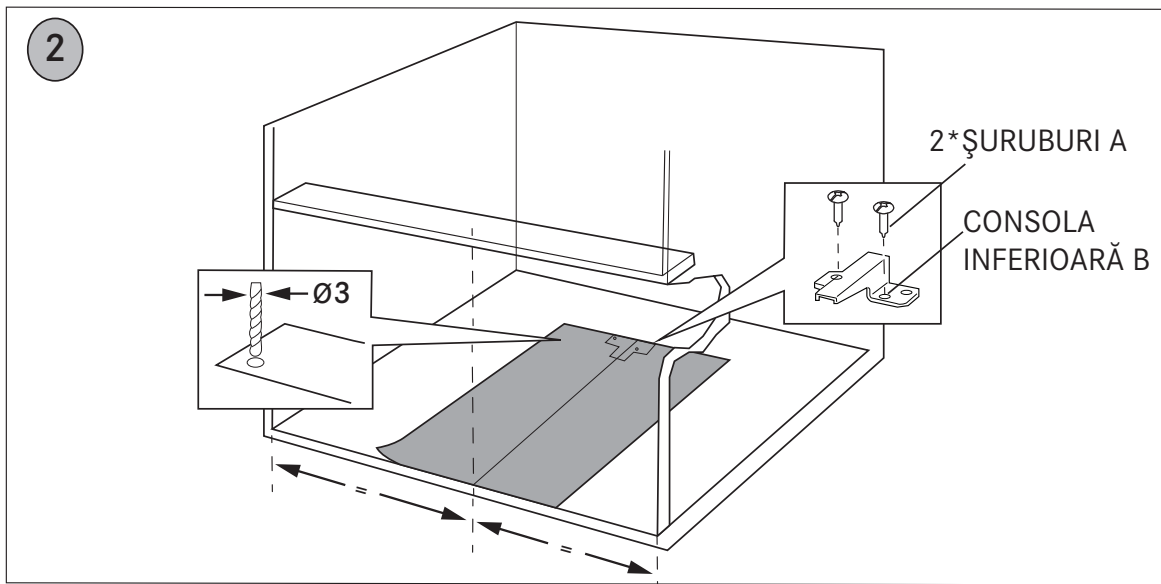

2. Fixați CONSOLA INFERIOARĂ B cu două ȘURUBURI A. Scoateți ȘABLONUL PENTRU DULAPUL DIN PARTEA INFERIOARĂ.

C. Instalați cuptorul.

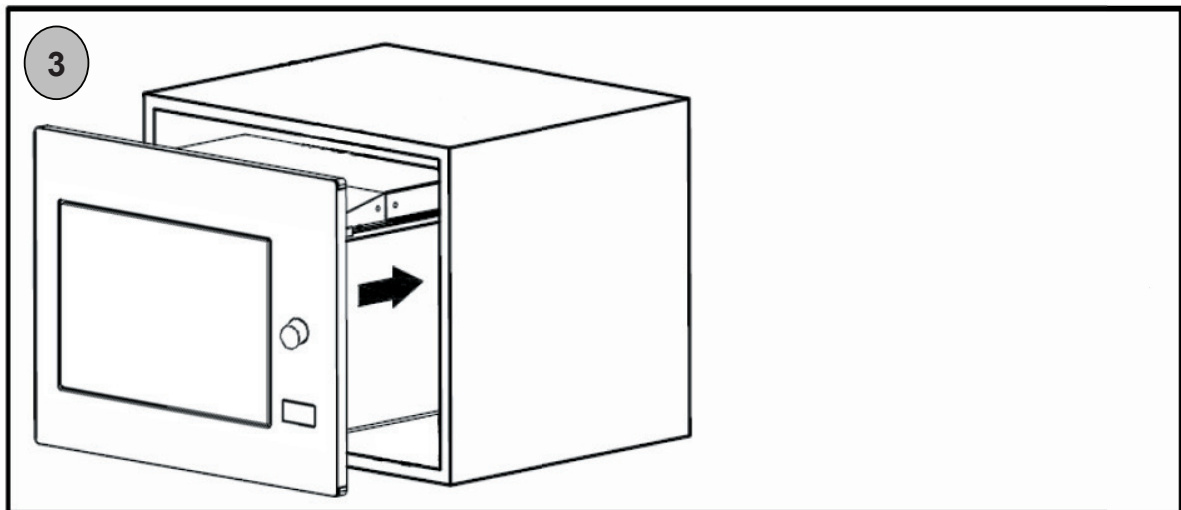

3. Instalați cuptorul în dulap.

- Nu prindeți și nu îndoiți cablul de alimentare electrică.

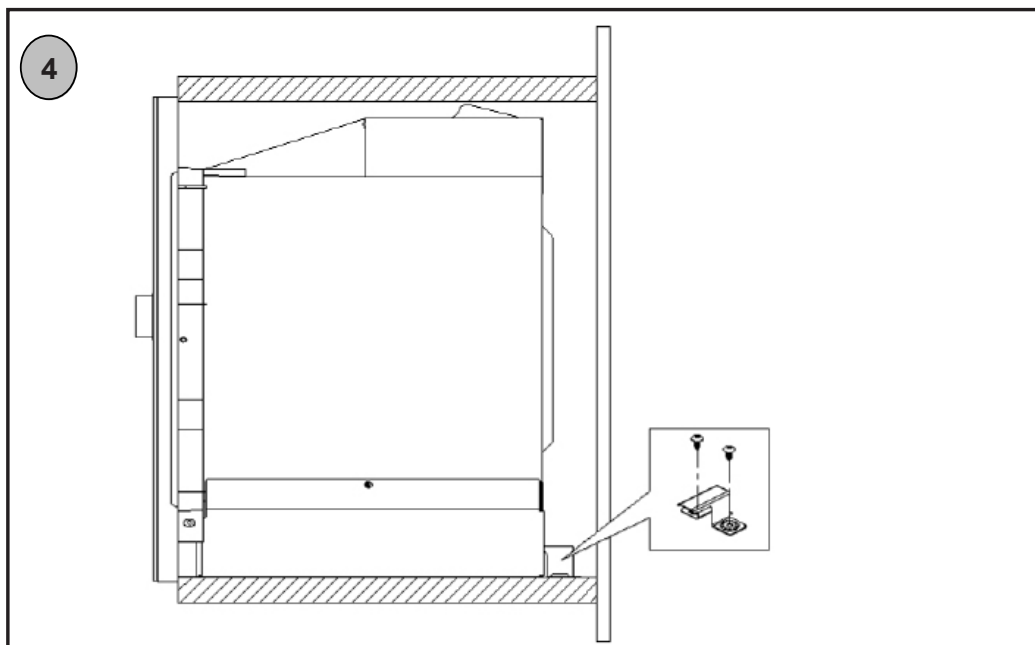

4. Consola inferioară B este instalată în poziție sprijinită de carcasa posterioară a cuptorului.

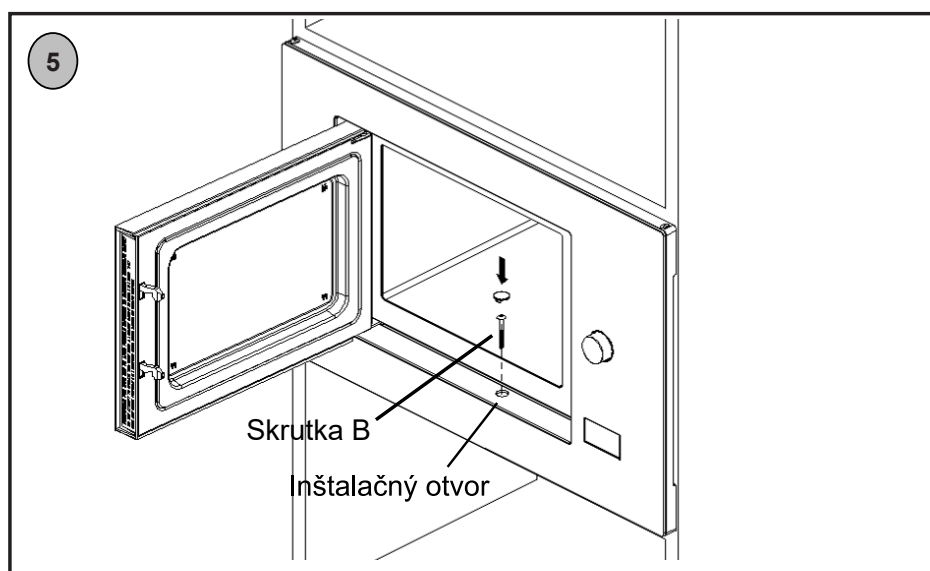

5. Deschideți ușa; fixați cuptorul în dulap înfiletând ȘURUBUL C în ORIFICIUL DE INSTALARE al SETULUI DE REGLARE. Apoi fixați CAPACUL DIN SPLASTIC DIN SETUL DE REGLARE în ORIFICIUL DE INSTALARE.

DESENE DIMENSIUNI

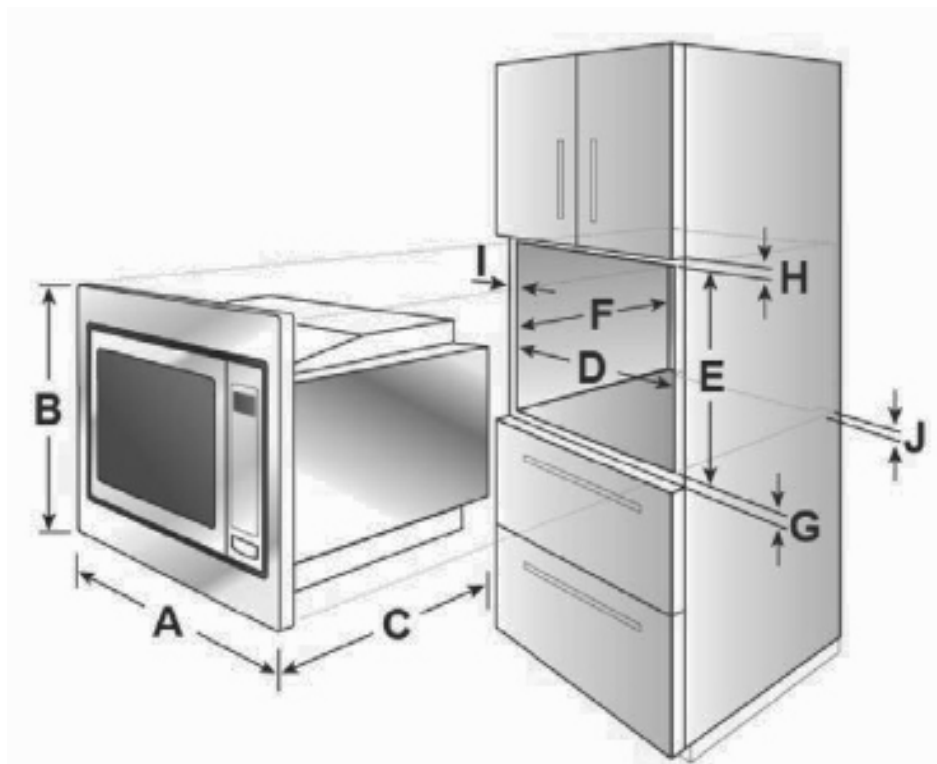



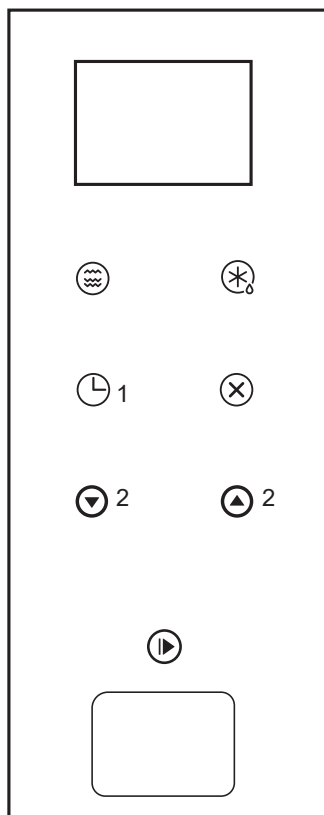

A	595 mm
B	388 mm
C	398 mm
D	560 mm
E	380 mm
F	Min 500 mm
G	10 mm
H	10 mm
I	20 mm
J	45 mm

Instrucțiuni de utilizare

1. Reglarea ceasului



-  Micro./ Grill/Combi. (Microunde / Grill / Combinat)
-  Weight/Time Defrost (Greutate decongelare / Durată decongelare)
-  Kitchen Timer / Clock (Timer preparare / Ceas)
-  Stop / Clear (Stop / Aducere la zero)
-  Start / +30Sec. / Confirm (Start / +30 Sec. / Confirmare)

Când cuptorul cu microunde este sub tensiune, pe afișajul cu leduri apare mesajul "0:00", iar soneria emite un semnal acustic.

1. Apăsați pe  de două ori pentru a selecta funcția de reglare a ceasului, iar cifrele pentru ore ale ceasului vor începe să clipească intermitent.

2. Apăsați unul dintre cele 2 butoane pentru a regla cifrele orei, asigurându-vă că numerele selectate se încadrează între 0-23.

3. Apăsați o dată pe  iar cifrele pentru minute ale ceasului vor începe să clipească intermitent.

4. Apăsați unul dintre cele 2 butoane pentru a regla cifrele minutelor, asigurându-vă că numerele selectate se încadrează între 0-59.

5. Apăsați o dată pe  pentru a finaliza reglarea ceasului. „:” va începe să clipească intermitent, iar ora se va lumina.

Notă:

1. Dacă ceasul nu a fost reglat, ora nu va fi afișată.

2. În timpul procedurii de reglare a ceasului, apăsând pe "" cuptorul va reveni automat la starea precedentă.

2. Gătitul la microunde MICROWAVE

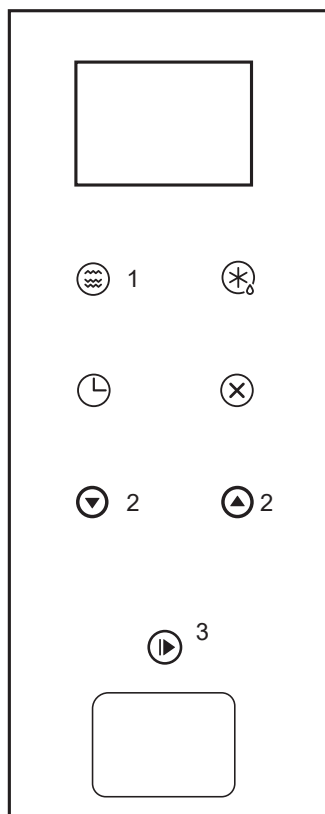



VALORI în PROCENTE ALE TASTEI “Microwave” (Microunde)

Afișaj	Putere microunde
P100	100% - 900 WATTS
P80	80% - 720 WATTS
P50	50% - 450 WATTS
P30	30% - 270 W
P10	10% - 90 W

1. Apăsați pe  iar pe afișajul cu leduri va apărea mesajul “P100”.

2. Apăsați butonul 1 o dată sau alegeți unul dintre cele 2 butoane pentru a selecta puterea dorită: cu fiecare atingere de buton, afișajul se modifică, prezentând secvențial “P100”, “P80”, “P50”, “P30” și “P10”.

3. Apoi apăsați pe  3 pentru a confirma și utilizați unul dintre cele 2 butoane pentru a seta o durată de preparare cuprinsă între 0:05 și 95:00.

4. Apăsați din nou pe  3 pentru a porni prepararea.

Exemplu: Pentru a utiliza 80% din puterea cuptorului cu microunde și pentru a găti alimentele timp de 20 de minute, setați cuptorul după cum urmează.

1. Apăsați o singură dată pe “” pe afișaj va apărea mesajul „P100”.

2. Apăsați din nou butonul pentru microunde pentru a selecta puterea de 80% a microundelor.

3. Apăsați pe “” afișaj va apărea mesajul „P 80”.

4. Apăsați unul dintre cele 2 butoane pentru a regla durata de preparare până când pe afișaj apare “20:00”.

5. Apăsați pe “” pentru a porni prepararea.

3. Gătitul cu grill sau combinat

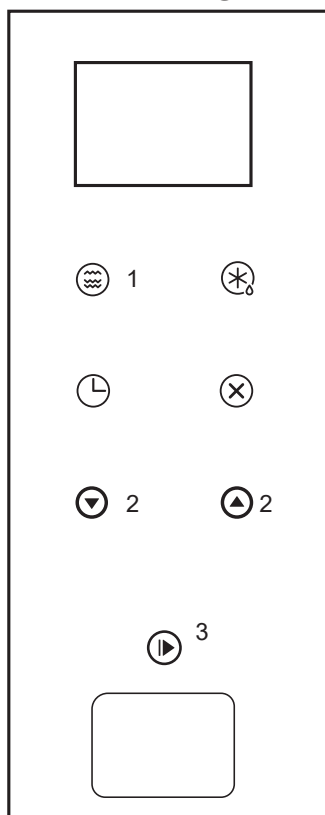

Apăsați butonul 1 în mod repetat, timp în care pe afișajul cu LED-uri va apărea “G”, apoi “C-1”, iar apoi “C-2”. Pentru a selecta G (Grill) sau C-1 și C-2 (Combi), puteți de asemenea să apăsați pe unul dintre cele 2 butoane.

După selectarea tipului de preparare, apăsați pe 3 pentru a confirma selecția; pentru a seta durata de preparare, apăsați pe unul dintre cele 2 butoane. Durata poate fi selectată între 0:05 și 95:00. Apăsați din nou pe “ ” 3 pentru a porni prepararea.

Exemplu: Pentru a utiliza 55% din puterea cuptorului cu microunde și 45% din puterea grillului (C-1), gătind alimentele timp de 10 de minute, setați cuptorul după cum urmează.

1. Apăsați butonul 1 (Micro/Grill/Combi) de șapte ori: thepe afișaj va apărea “C-1”.

2. Apăsați pe pentru a confirma: thepe afișaj va apărea “C-1”.

3. Apăsați unul dintre cele 2 butoane de selectare a timpului și selectați o durată cuprinsă între 0:05 și 95:00. Pentru a crește rapid durata de preparare, apăsați lung butonul.

4. Apăsați pe pentru a porni prepararea.

Instrucțiuni tastatură Grill/Combi (Grill/Combinat)

Afișaj	Putere microunde	Putere grill
G	0%	100%
C-1	55%	45%
C-2	36%	64%

Notă: când cuptorul ajunge la jumătatea duratei de preparare prevăzute pentru grill, se emite de două ori un semnal acustic de avertizare. Pentru a obține rezultate optime cu acest tip de preparare, la jumătatea preparării puteți întoarce alimentele pe care le gătiți pe partea cealaltă, închideți ușa și apăsați din nou pe pentru a continua prepararea. În caz contrar, cuptorul va continua prepararea până la terminarea duratei de preparare setate.

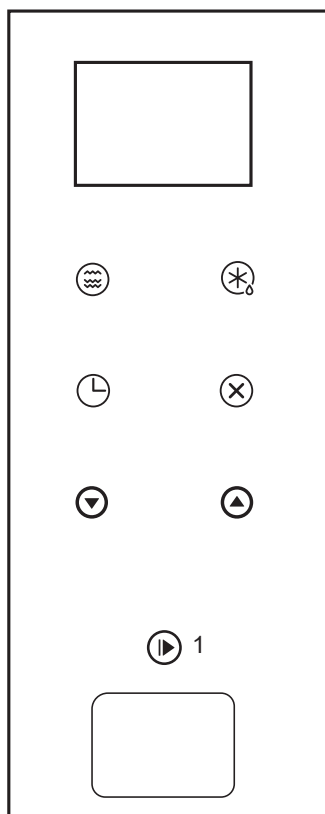

4. Pornirea rapidă



1. Apăsați pe  1 pentru a porni prepararea cu o putere de 100%; apăsând pe tastă de mai multe ori, durata de preparare se va mări cu câte 30 de secunde de fiecare dată, până la o durată maximă de 95 de minute.

Timer semnalizator acustic (nu întrerupe prepararea)

1. Apăsați o dată pe  pe afișajul cu leduri apare 00:00, iar indicatorul pentru ceas se luminează.

2. Apăsați unul dintre butoanele   pentru a introduce durata corectă. (durata maximă de preparare este de 95 de minute).

3. Apăsați pe  1 pentru a confirma setarea, iar indicatorul ceasului se va lumina și va clipi intermitent.

4. Când se atinge durata stabilită, indicatorul ceasului se stinge. Soneria sună de 5 ori. Dacă a fost reglat ceasul (formatul cu 24 de ore), pe afișajul cu leduri apare ora curentă.

Notă: durata este afișată de către timer într-un format diferit față de formatul de afișare cu 24 de ore al ceasului, acesta fiind un timer propriu-zis.

Întreruperea ciclului de preparare

Procesul de preparare poate fi întrerupt în orice clipă, apăsând o dată pe tasta STOP/CLEAR și deschizând ușa cuptorului. În ambele cazuri:

Emisiile de microunde vor fi întrerupte imediat.

Pentru a porni din nou procesul, închideți ușa și apăsați pe tasta STOP/CLEAR.

Pentru a anula procesul de preparare, apăsați încă o dată pe tasta STOP/CLEAR.

5. Decongelarea în funcție de greutate

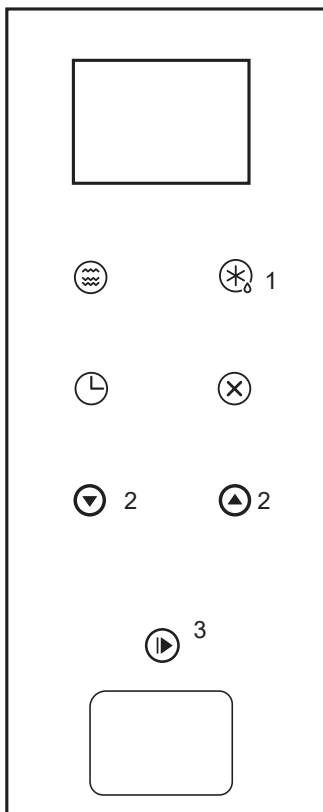



1. Apăsați o singură dată pe  1 iar pe afișajul cuptorului va apărea mesajul „dEF1”.

2. Apăsați pe unul dintre cele 2 butoane   2 pentru a selecta greutatea preparatului, cuprindă între 100 și 2000 g.

3. Apăsați pe  3 pentru a porni decongelarea.

6. Decongelarea în funcție de durată

1. Apăsați pe  1 de două ori; pe afișajul cu LED-uri va apărea “dEF2”.

2. Apăsați unul dintre butoanele   2 pentru a selecta durata de decongelare. Durata MAX este de 95 de minute.

3. Apăsați pe  3 pentru a porni decongelarea.

7. Meniul automat

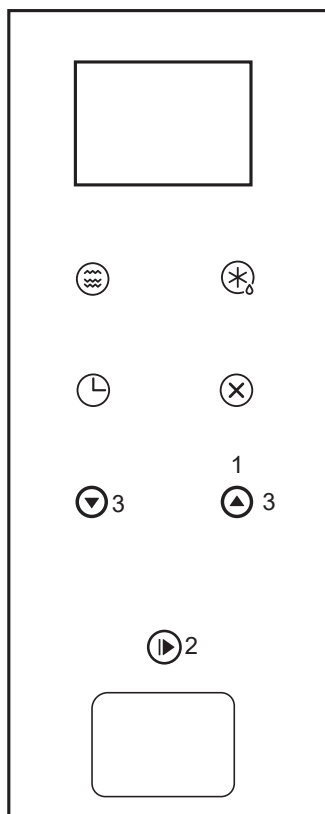

1. Apăsați butonul 1 pentru a selecta meniul: la fiecare atingere, afișajul va avansa secvențial de la "A-1" până la "A-8", indicând pizza, carne, legume, paste, cartofi, pește, băuturi și popcorn.

2. Apăsați pe  2 pentru a confirma.

3. Apăsați unul dintre cele 3 butoane pentru a selecta greutatea pre-stabilită în funcție de tabelul cu meniul.

4. Apăsați pe  2 pentru a porni prepararea.

Exemplu: Dacă doriți să utilizați opțiunea „Auto Menu” (Meniu automat) pentru a găti 350 g de pește, procedați după cum urmează.

1. Apăsați butonul 1  de șase ori până când pe afișaj apare "A-6".

2. Apăsați pe  2 pentru a confirma.

3. Apăsați pe 3 pentru a selecta greutatea peștelui pe care îl veți găti, astfel încât să apară mesajul „350”.

4. Apăsați pe  2 pentru a porni prepararea.

Tabelul cu alimente pentru MENIUL AUTOMAT:

Meniu	Greutate	Display
A-1 Pizza	200 g	200
	400 g	400
A-2 Carne	250 g	250
	350 g	350
	450 g	450
A-3 Legume	200 g	200
	300 g	300
	400 g	400
A-4 Paste făinoase	50 g (cu 450 ml de apă rece)	50
	100 g (cu 800 ml de apă rece)	100
A-5 Cartofi	200 g	200
	400 g	400
	600 g	600
A-6 Pește	250 g	250
	350 g	350
	450 g	450
A-7 Băuturi calde	1 cană (120 ml)	1
	2 căni (240 ml)	2
	3 căni (360 ml)	3
A-8 Floricele de porumb	50 g	50
	100 g	100

8. Prepararea în mai multe etape

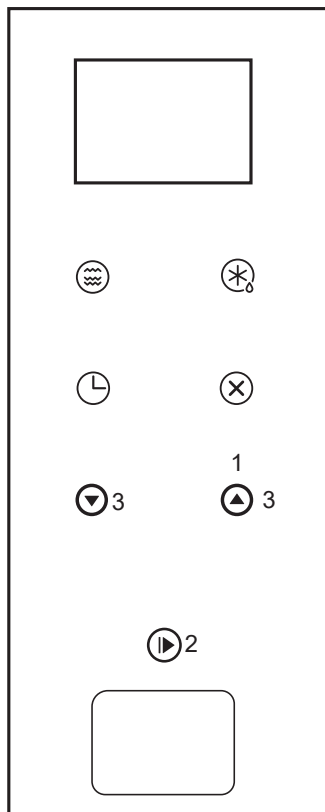

Programarea simultană a două tipuri de preparare diferite

Se pot seta cel puțin 2 etape de preparare. La prepararea în mai multe etape, dacă una dintre ele este decongelarea, aceasta este efectuată în prima etapă.

Programele disponibile sunt:

MICROUNDE + GRILL/COMBI GRILL/COMBI + MICROUNDE DECONGELARE/GREUTATE + MICROUNDE

DECONGELARE/DURATĂ + MICROUNDE

DECONGELARE/DURATĂ + GRILL/COMBI

MENIUL AUTOMAT nu poate fi selectat în cadrul etapei de preparare pe mai multe niveluri.

Exemplu: Dacă doriți să decongeleți un aliment timp de 5 minute, iar apoi să continuați prepararea cu 80% din puterea cuptorului cu microunde, timp de 7 minute, procedați astfel:

1. Apăsăți pe  1 de două ori, iar pe afișajul cu LED-uri va apărea „dEF2”.

2. Apăsăți unul dintre cele 2 butoane pentru a selecta durata de decongelare astfel încât pe afișajul cu LED-uri să apară „5:00”.

3. Apăsăți o singură dată pe  3, pe afișaj va apărea mesajul „P100”.

4. Apăsăți din nou pe  3 sau utilizați cele 2 butoane pentru a selecta o putere de 80% a microundelor.

5. Apăsăți pe  4 pentru a confirma, iar pe afișaj va apărea mesajul „P 80”.

6. Apăsăți unul dintre cele 2 butoane pentru a regla durata de preparare până când pe afișaj-ul cu LED-uri apare „7:00”.

7. Apăsând pe  4 începe prepararea: soneria va emite un semnal acustic, o singură dată, pentru prima etapă, semnalând pornirea numărătorii inverse pentru durata de decongelare; soneria va emite un al doilea semnal acustic când începe cea de-a doua etapă de preparare. La terminarea preparării, soneria va suna de cinci ori.

9. Afișarea informațiilor

1. În cazul gătitului la microunde, al gătitului cu grill și al gătitului combinat, apăsând pe  este afișată timp de 3 secunde puterea curentă a cuptorului. După 3 secunde, cuptorul revine la starea anterioară.

2. În timpul preparării, apăsând pe , este afișată timp de 3 secunde ora curentă.

10. Funcția de blocare de siguranță pentru copii

Blocarea de siguranță: În starea de stand-by, dacă se apasă pe  timp de 3 secunde, se emite un semnal acustic lung (bip), care indică faptul că s-a activat blocarea de siguranță pentru copii; va apărea și ora curentă, dacă a fost reglată, în caz contrar pe afișajul cu leduri va apărea mesajul “:::”.

Eliminarea blocării de siguranță: Când este activată blocarea de siguranță, apăsați pe  timp de 3 secunde; se va auzi un „bip” lung, care semnalează dezactivarea blocării.

11. Depanarea erorilor

Cuptorul cu microunde perturbază recepția televizorului	Recepția optimă a semnalelor de radio și de televiziune poate fi perturbată în timpul utilizării cuptorului cu microunde. Interferențele provocate sunt similare cu cele cauzate de aparatele electrocasnice mici, de exemplu mixere, aspiratoare, ventilatoare. Acest efect este normal.
Lumina din cuptor este slabă	În timpul gătitului cu microunde la putere redusă, lumina din cuptor poate deveni mai slabă. Acest efect este normal.
Acumulare de vapori pe ușa, ieșirea aerului cald prin orificiile de ventilare	În timpul gătitului pot ieși aburi din alimente. În special, prin orificiile de ventilare poate ieși aer cald. Și pe ușa cuptorului se pot acumula vapori. Acest efect este normal.
Pornirea accidentală a cuptorului, fără alimente la interior	Este interzis să se pună în funcțiune cuptorul fără alimente la interior. Acest lucru e foarte periculos.

Defecțiune	Cauză posibilă
Este imposibil să se pornească cuptorul	Ștecherul nu este introdus bine în priză. Controlați ca alimentarea cuptorului să fie activată.
Cuptorul nu se încălzește	Ușa nu este închisă corect. Controlați să nu existe corpuri străine între ușă și partea anterioară a cavității.
Platoul rotativ face zgomot când cuptorul cu microunde este în funcțiune	Acumulare de murdărie în locașul unde se sprijină rola și pe fundul cuptorului.
Scânteii și pocnituri în cuptor (Arcuri electrice)	Se utilizează farfurii cu decorațiuni metalice. a fost uitată o furculiță sau o ustensilă de metal în cuptor. Se utilizează prea multe folii de aluminiu. Se utilizează o agrafă pentru pungii cu miez de metal.

Asistența

În cazul în care problema persistă, deși s-au urmat indicațiile de mai sus, contactați un Centru de Asistență Tehnică din certificatul de garanție primit.

Nu vă adresați niciodată unui tehnician neautorizat de Franke.

Comunicați:

- Tipul de anomalie;
- Modelul aparatului (Art.);
- Numărul de serie (S.N.).

Aceste informații se găsesc pe plăcuța cu datele tehnice indicată în certificatul de garanție. Eticheta cu datele tehnice, numărul de serie și marca se află într-o poziție vizibilă pe ușa cuptorului.

Nu înlăturați niciodată eticheta cu datele tehnice.



În conformitate cu Directiva referitoare la deșeurile de echipamente electrice și electronice (DEEE), aceste deșeuri trebuie să fie colectate și tratate separat. Dacă pe viitor va fi nevoie să se elimine acest produs, sunteți rugați să NU îl eliminați împreună cu deșeurile menajere normale. Predați aparatul la punctele speciale de colectare a deșeurilor de echipamente electrice și electronice (DEEE).

INSTRUCȚIUNI PRIVIND ELIMINAREA - POLITICA NOASTRĂ DE PROTEJARE A MEDIULUI

Produsele noastre sunt ambalate folosind numai materiale nepoluante, care nu sunt nocive pentru mediu și care pot fi reciclate. Utilizatorii sunt rugați să colaboreze, eliminând ambalajele în mod adecvat. Contactați vânzătorul sau organizațiile locale competente pentru a afla adresele punctelor de colectare, reciclare și eliminare.

Nu aruncați niciodată la întâmplare ambalajul, în întregime sau parțial. Elementele ambalajului și în special pungile de plastic reprezintă un risc de sufocare pentru copii.

Și vechiul dv. aparat trebuie să fie eliminat în mod adecvat.

Important: predați aparatul la organizația locală autorizată pentru colectarea aparatelor casate. O eliminare corectă permite recuperarea inteligentă a materialelor de valoare. Înainte de a elimina aparatul dv., este important să scoateți ușile și să lăsați rafturile în poziția de utilizare, astfel încât să puteți fi siguri că, în timpul jocului, copiii nu rămân blocați involuntar în interiorul cuptorului. De asemenea, dezactivați alimentarea și înlăturați cablul și ștecherul.

ЗМІСТ

Вказівки щодо безпеки	2
Технічні характеристики	6
Очищення	7
Кухонний посуддовідник із посуду	7
Матеріали, безпечні для використання в мікрохвильових печах.	8
Матеріали, які не слід використовувати в мікрохвильовій печі	9
Поради щодо приготування їжі в мікрохвильовій печі — дотримуйтесь таких рекомендацій	9
Під час приготування їжі в мікрохвильовій печі пам'ятайте про таке	10
Огляд	10
Установка поворотноїпідставки	10
Установлення й підключення	11
Схема з розмірами	15
Інструкції з експлуатації	16
1. Налаштування годинника	16
2. Приготування з використанням мікрохвиль	17
3. Приготування з використанням грилю або комбіноване	18
4. Швидкий запуск	19
5. Розморожування залежно від ваги	20
6. Розморожування за часом	20
7. Автоматичне меню	21
8. Багатоетапне приготування	23
9. Відображення інформації	24
10. Функція блокування від дітей	24
11. Пошук та усунення несправностей	24
Підтримка	25

Прочитайте ретельно ці інструкції перед використанням мікрохвильової печі, та збережіть для можливогоповторного використання. Якщо дотримуватись інструкцій, ваша мікрохвильова піч буде довго вам служити.

ЗБЕРЕЖІТЬ ЦІ ІНСТРУКЦІЇ

Перш ніж користуватися піччю, слід ретельно ознайомитися з посібником користувача та інформацією щодо техніки безпеки.

Збережіть посібник, щоб звертатися до нього в майбутньому.

Виробник не несе відповідальності за пошкодження, що можуть статися внаслідок неправильного встановлення та неправильного, неналежного чи нерозсудливого користування приладом.

Щоб гарантувати електричну безпеку печі, її слід приєднати до заземленої електромережі, дотримуючись чинних норм.

Для безпечної та ефективної експлуатації цього електричного приладу дотримуйтеся таких правил:

Звертайтеся лише до вповноважених сервісних центрів.

Не змінюйте функції та характеристики приладу.

Використання цього приладу дітьми від 8 років, особами з обмеженими фізичними, сенсорними чи розумовими здібностями, а також особами, що не мають належних знань і досвіду для експлуатації виробу, допускається виключно під наглядом або у випадку надання вказівок з експлуатації приладу з дотриманням заходів безпеки. При цьому слід переконатися, що зазначені особи усвідомлюють небезпеки, пов'язані з неправильним використанням пристрою. Дітям гратися с приладом заборонено! Не дозволяйте дітям проводити чищення та обслуговування приладу без нагляду дорослих.

Цей прилад — не іграшка!

Не залишайте дітей біля приладу без нагляду.

Не дозволяйте дітям торкатися приладу чи елементів його керування в моменти використання та відразу після завершення роботи.

УВАГА! Щоб уникнути небезпеки, яка виникає через ненавмисне скидання термовимикача, на цей прилад не можна подавати живлення через зовнішній перемикальний пристрій, як-от таймер, або підключати прилад до контуру, що регулярно вмикається й вимикається комунальним підприємством.

Установіть прилад так, щоб його можна було відключити від джерела живлення; відстань між розімкнутими контактами має гарантувати повне знеструмлення відповідно до умов перенапруги категорії III. Means for disconnection must be incorporated in the fixed wiring in accordance with the wiring rules.

Користуйтеся лише температурними сенсорами, які рекомендовано для цієї печі.

Не слід встановлювати прилад за декоративними дверцятами, щоб уникнути перегрівання.

ПОПЕРЕДЖЕННЯ: Небезпека опіків!

Прилад нагрівається під час використання. Будьте обережні й не торкайтеся нагрівальних елементів усередині печі.

Не залишайте дітей віком до 8 років поряд з приладом без нагляду.

Небезпека опіків!

Кінець ручки дверцят може нагріватися внаслідок відведення гарячого повітря.

Завершивши роботу з піччю, слід обов'язково переводити ручки керування в позицію вимкнення.

ПОПЕРЕДЖЕННЯ: перед заміною лампочки для запобігання небезпеці ураження електричним струмом упевніться, що прилад вимкнено.

Не використовуйте абразивні очисні засоби або гострі металеві скребачки для очищення скляних деталей дверцят печі або шарнірних кришок варильної поверхні (у відповідних випадках), оскільки вони можуть подряпати поверхню та спричинити розтріскування скла.

Не чистьте прилад парою чи прямими струменями води.

Щоб запобігти ризикам, заміну шнура живлення в разі його пошкодження має здійснювати виробник, його представник або фахівці з відповідною кваліфікацією.

ПОПЕРЕДЖЕННЯ: Не розігривайте рідини та інші продукти в герметичних контейнерах, оскільки вони можуть вибухнути.

ПОПЕРЕДЖЕННЯ: Виконання будь-якої операції з ремонту чи технічного обслуговування, що передбачає знімання будь-якої кришки, яка захищає від дії мікрохвильової енергії, є небезпечним для будь-кого, окрім підготовленого фахівця.

Тримайте прилад та кабель у місцях, недоступних для дітей віком до 8 років.

Використовуйте тільки сумісне з мікрохвильовими печами начиння.

Прилад потрібно регулярно чистити та видаляти залишки їжі.

При нагріванні їжі у пластиковому або паперовому посуді стежте за тим, щоб в печі ніщо не загорілось.

При виникненні диму вимкніть прилад або витягніть штепсель з розетки і не відчиняйте дверцята, поки полум'я не згасне.

У мікрохвильовій печі не слід нагрівати яйця в шкарлупі та цілі зварені вкруту яйця, оскільки вони можуть вибухнути, навіть після вимкнення нагрівання мікрохвилями.

Цей прилад призначений для використання в побутових та схожих умовах, зокрема:

- в кухнях для персоналу в магазинах, офісах та інших робочих місцях;
- клієнтами у готелях, мотелях та інших типах житлових приміщень;

- у фермерських будинках;
- у міні-готелях.

Щоб запобігти ризикам, заміну шнура живлення в разі його пошкодження має здійснювати виробник, його представник або фахівці з відповідною кваліфікацією.

Якщо не тримати піч у чистоті, це може призвести до пошкодження поверхні, що може негативно вплинути на термін служби приладу і може призвести до виникнення небезпечних ситуацій.

Вміст пляшечок та баночок із дитячим харчуванням необхідно перемішати або збовтати. Щоб уникнути опіків, обов'язково перевірте його температуру, перш ніж давати дитині.

Нагрівання напоїв у мікрохвильовій печі може призвести до вибухового закипання із запізненням, тому брати в руки посуд необхідно дуже обережно.

Під час роботи мікрохвильової печі декоративні дверцята повинні бути відкриті.

Мікрохвильова піч призначена для розігріву харчових продуктів та напоїв. Сушіння продуктів або одягу та нагрівання грілок, взуття, губок, вологої тканини тощо може призвести до травми, пожежі або займання.

ПОПЕРЕДЖЕННЯ: Якщо ущільнювачі дверцят пошкоджені, не використовуйте піч, доки її не відремонтує спеціаліст.

Цей прилад призначений лише для домашнього використання.

Ця піч призначена лише для використання у вмонтованому вигляді. Вона не призначена для використання на стільниці або всередині шафи.

Технічні характеристики

Частота мікрохвиль	2450 МГц
Номинальна напруга	230 В змінного струму, 50 Гц
Номинальна споживана вхідна потужність (мікрохвилі)	1 450 Вт
Номинальна вихідна потужність (мікрохвилі)	900 Вт
Номинальна вхідна потужність (гриль)	1 000 Вт
Ємність печі	25 л
Діаметр обертового круга	Ø 315 мм
Зовнішні розміри	595 x 398 x 388 мм
Внутрішні розміри	368 x 328 x 206 мм
Вага нетто	18,5 кг
Довжина шнура	1000 мм

ЕНЕРГОСПОЖИВАННЯ

Інформація про енергоспоживання та максимальний час досягнення відповідного режиму низького енергоспоживання.

Режим очікування	0,8 Вт
Максимальний час, необхідний для автоматичного досягнення мікрохвильовою піччю відповідного режиму або стану низької потужності.	20 хвилин

Задня стінка пристрою повинна бути повернута до стіни.

Примітка. Забороняється користуватися піччю в таких випадках:

- дверцята не зачинені належним чином;
- завіси дверцят пошкоджені;
- контактні поверхні між дверцятами та передньою стороною печі пошкоджені;
- вікно у дверцятах пошкоджене;
- всередині печі часто виникають електричні розряди, незважаючи на відсутність у ній металевих предметів;

Піч **можна використовувати знову лише** після належного ремонту, виконаного техніком зі служби підтримки клієнтів.

- Не вмикайте піч **у разі відсутності** опори обертового круга, кільця обертового круга або відповідної тарілки;
- **Забороняється вмикати мікрохвильову піч, коли вона порожня;** якщо в печі немає продуктів, це може призвести до електричного перевантаження та пошкодження печі;
- Не закривайте й не затуляйте **вентиляційні отвори;**
- Перш ніж ставити тарілки й контейнери в піч, переконайтеся, що вони придатні для цього (див. параграф про типи тарілок);
- **Не знімайте лист зі слюди на правому боці печі!** Цей лист захищає генератор мікрохвиль від жиру й часток їжі, які можуть пошкодити його.
- Не кладіть у піч **займісті предмети**, оскільки після ввімкнення печі вони можуть загорітися.
- Не використовуйте піч для зберігання продуктів.
- Не використовуйте піч для **смаження** їжі, оскільки неможливо регулювати температуру олії, нагрітої в мікрохвильовій печі.
- **Щоб уникнути ризику опіків**, завжди вдягайте захисні рукавички, коли берете тарілки й контейнери чи торкаєтесь печі.
- **Не спирайтесь на відчинені дверцята печі.** Піч може бути пошкоджена, зокрема в місці розташування завіс.

ОЧИЩЕННЯ

- **Примітка.** Регулярно очищуйте мікрохвильову піч.

Видаліть залишки їжі (див. параграф про очищення печі). Якщо не підтримувати чистоту мікрохвильової печі, її поверхня може пошкодитися, **унаслідок чого скоротиться строк служби печі, що призведе до потенційно небезпечної ситуації.**

- Контактні поверхні дверцят (передня частина заглиблення та внутрішня поверхня дверцят) слід підтримувати в абсолютній чистоті, щоб забезпечити правильну роботу печі.

- Не використовуйте жорсткі абразивні миючі засоби або гострі металеві скребки для чищення скляних дверцят, оскільки вони можуть подряпати поверхню, що, у свою чергу, може призвести до розколювання скла. Порада щодо очищення--- Для легкого очищення стінок, яких може торкатися їжа, що готується: покладіть половину лимона в миску, додайте 300 мл (1/2 пінти) води і нагрівайте в печі на 100% потужності впродовж 10 хвилин. Протріть піч м'якою сухою тканиною.

Щоб зменшити ризик нещасних випадків, увімкніть пристрій у заземлену розетку.

НЕБЕЗПЕКА

Не розбирайте даний прилад.

Небезпека ураження електричним струмом

Дотик до деяких внутрішніх компонентів може призвести до серйозних травм або смерті.

ОБЕРЕЖНО!

Небезпека травм

Для будь-кого, крім кваліфікованих працівників, небезпечно виконувати технічне обслуговування або ремонт, під час якого необхідно знімати захисні кришки, які захищають від дії мікрохвиль.

ВАЖЛИВО!

Небезпека ураження електричним струмом

Неправильне використання системи заземлення може спричинити ураження електричним струмом. Вмикайте пристрій лише після його правильного встановлення та переконавшись у наявності системи заземлення.

Цей пристрій обладнаний заземленим шнуром живлення та заземленою вилкою. Його слід вмикати в заземлену розетку. У випадку електричного короткого замикання система заземлення забезпечує прямий шлях для електричного струму, дозволяючи йому розрядитися в землю та знижуючи таким чином небезпеку ураження електричним струмом.

ОЧИЩЕННЯ

Переконайтеся, що прилад відключений від джерела живлення.

1. Після використання очистіть внутрішню частину печі злегка вологою тканиною.
2. Очистіть аксесуари звичайним способом в мильній воді.
3. Раму дверцят, ущільнення та розташовані поруч частини потрібно ретельно протерти вологою тканиною, якщо вони забруднені.

Вилка з двома круглими штирями

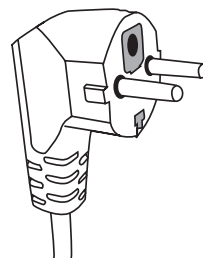

Якщо необхідно використовувати комплект із довшим шнуром живлення або кабель-подовжувач:

1. Переконайтеся, що поперечний переріз довгого шнура, що входить у комплект, або кабелю-подовжувача не менше поперечного перерізу шнура, який постачається з піччю.
2. Кабель-подовжувач має бути трижильним, щоб дозволити під'єднання до системи заземлення.
3. Довгий шнур слід розташувати таким чином, щоб він не міг звисати з поверхні, на якій установлений пристрій, аби піч не впала на підлогу, якщо хтось, наприклад дитина, випадково зачепить або смикне шнур.

Кухонний ПОСУД

ДОВІДНИК ІЗ ПОСУДУ

Деякий неметалевий посуд може бути придатний для використання в мікрохвильовій печі. Якщо ви не впевнені, посуд можна перевірити за допомогою описаної нижче процедури.

Перевірка посуду:

1. Наповніть контейнер, безпечний для використання в мікрохвильовій печі, 1 склянкою холодної води (250 мл) і помістіть його в мікрохвильову піч разом з посудом, який ви хочете перевірити.
2. Увімкніть піч на максимальну потужність на 1 хвилину.
3. Обережно торкніться посуду: якщо порожній посуд теплий, не використовуйте його для приготування в мікрохвильовій печі.
4. Не вмикайте піч більш ніж на 1 хв.

Матеріали, безпечні для використання в мікрохвильових печах.

Примітка. Для всіх матеріалів завжди дотримуйтесь інструкцій виробника.

Посуд	Примітки
Термостійкий посуд	Дотримуйтесь інструкцій виробника. Дно жаростійкого посуду повинно бути на відстані не менше 3/16 дюйма (5 мм) над поворотною підставкою. Неправильне використання може призвести до пошкодження поворотної підставки.
Столовий посуд	Тільки для мікрохвильової печі. Дотримуйтесь інструкцій виробника. Не використовуйте посуд з тріщинами або відколами.
Скляні банки	Завжди знімайте кришку. Використовуйте тільки для нагрівання їжі. Більшість скляних банок не є термостійкими і можуть розбитися.
Скляний посуд	Тільки термостійкий скляний посуд призначений для готування в мікрохвильовій печі. Переконайтеся, що він не має металевого оздоблення. Не використовуйте посуд з тріщинами або відколами.
Пакеți для приготування в мікрохвильовій печі	Дотримуйтесь інструкцій виробника. Не накривайте металевими кришками. Зробіть прорізи для того, щоб пара могла вільно виходити з пакету.
Паперові тарілки і склянки	Використовуйте для короткочасного приготування/тільки для розігрівання їжі. Не залишайте піч без нагляду під час приготування їжі.
Паперові рушники	Використовуйте, щоб накривати їжу для повторного розігрівання і поглинання жиру. Використовуйте для короткочасного приготування їжі та не залишайте піч без нагляду під час приготування їжі.
Папір для випікання	Використовуйте тільки для накривання, щоб запобігти розбризкуванню, або в якості обгортки для пропарювання.
Пластик матеріали	Тільки для мікрохвильової печі. Дотримуйтесь інструкцій виробника. Такий пластик повинен мати напис «Безпечно для мікрохвильової печі». Деякі пластикові контейнери можуть розм'якнутися, коли їжа всередині стає гарячою. «Пакети для кип'ятіння» та щільно закриті пластикові пакети необхідно надрізати, проколоти або зробити отвір відповідно до вказівок на пакеті.
Пластикова упаковка	Тільки для мікрохвильової печі. Використовуйте тільки для накривання їжі під час приготування, щоб зберегти вологу. Пластикова обгортка не повинна торкатись їжі.
Восковий папір	Використовуйте для накривання, щоб запобігти розбризкуванню і зберегти вологу.

Матеріали, які не слід використовувати в мікрохвильовій печі

Посуд	Примітки
Алюмінієвий лоток	Може спричинити іскріння. Перекладіть їжу в посуд, призначений для готування в мікрохвильовій печі.
Картонні коробки з металевою ручкою металевим оздобленням	Метал закриває їжу від мікрохвильової енергії. Металеве оздоблення може спричинити іскріння.
Металеві затискачі	Може спричинити іскріння і призвести до займання в печі.
Паперові пакети	Може призвести до займання в печі.
Пінопласт	Пінопласт може розплавитися або забруднити рідину всередині в результаті впливу високої температури.
Деревина	Дерево висихає при використанні в мікрохвильовій печі і може потріскатися.

Поради щодо приготування їжі в мікрохвильовій печі — дотримуйтесь таких рекомендацій:

- Перш ніж розігрівати або готувати продукти зі шкуркою або шкірою (наприклад, яблука, помідори, картоплю, ковбаски), проколіть їх, щоб вони не згоріли. Дрібно поріжте їжу, перш ніж починати її готувати.

- Перш ніж використовувати контейнер або тарілку, переконайтеся, що її можна безпечно використовувати в мікрохвильовій печі (див. параграф про типи кухонного посуду).

- Під час приготування продуктів, які містять мало вологи (наприклад, під час розморожування хліба, приготування попкорну тощо), випаровування відбувається дуже швидко.

Після цього піч працює, немовби вона порожня, через що їжа може підгоріти. Піч і контейнер можуть бути пошкоджені. Тому ми рекомендуємо встановлювати час приготування не більше, ніж необхідно, та уважно стежити за процесом.

- Мікрохвильову піч не можна використовувати для нагрівання великої кількості олії (для смаження).

- Виймайте заздалегідь приготовану їжу з контейнерів, у яких вона зберігається, оскільки вони не завжди є теплостійкими.

Дотримуйтесь інструкцій виробника.

- У разі використання кількох контейнерів (наприклад, чашок) розташовуйте їх рівномірно на обертовому крузі.

- Не закривайте пластикові пакети металевими затискачами. Використовуйте пластикові затискачі. Проколіть пакети кілька разів, щоб пара могла легко виходити.

- Пара може накопичуватися на дверцятах печі під час приготування, а потім почати стікати. Це цілком нормально й може бути непомітно за низької кімнатної температури. Ця ситуація не впливає на правильну й безпечну роботу печі. Після закінчення приготування витріть конденсат, якщо він утворився.

- Для підігрівання рідин використовуйте контейнери з широким отвором, щоб пара могла легко виходити.

Готуйте їжу згідно з інструкціями, дотримуйтесь часу приготування та рівня потужності, указаних у таблицях автоматичного режиму приготування їжі. Пам'ятайте, що наведені значення є орієнтовними та можуть змінюватися залежно від типу продуктів, їхнього початкового стану, температури та вологості. Рекомендуємо змінювати час приготування та рівень потужності відповідно до конкретної ситуації. Залежно від характеристик їжі, може знадобитися збільшити або зменшити час приготування або рівень потужності.

Під час приготування їжі в мікрохвильовій печі пам'ятайте про таке:

1. Що нижче температура, то довше буде готуватися їжа.
2. Їжа, яка містить багато рідини, розігріється швидше.
3. Якщо розкласти їжу на обертovому крузі рівномірно, це призведе до однорідніших результатів приготування. Якщо розташувати густіші продукти біля країв тарілки, а менш густі в центрі, можна розігріти різні типи їжі одночасно.
4. Дверцята печі можна відчинити будь-коли. Коли їх відчиняють, піч автоматично вимикається. Щоб відновити роботу мікрохвильової печі, зачиніть дверцята й натисніть кнопку живлення.
5. Накрита їжа вимагає меншого часу приготування та зберігає більше своїх властивостей. Кришка повинна пропускати мікрохвилі й мати маленькі отвори, крізь які виходитиме пара.

Огляд

Назви деталей та аксесуарів

Витягніть піч і всі матеріали з картонної коробки. У комплект мікрохвильової печі входять наступні аксесуари:

Скляна підставка

Поворотна підставка з кільцем

Інструкція з використання

A) Панель управління

B) Стрижень поворотної підставки

C) Кільце поворотної підставки

D) Скляна підставка

E) Оглядове вікно

F) Дверцята

G) Захисна система блокування

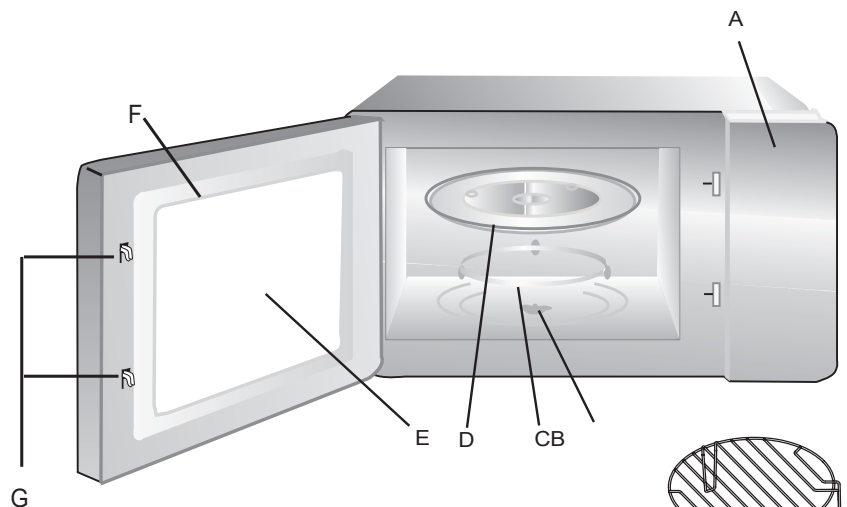

Решітка для гриля

Установка поворотної підставки

В жодному разі не встановлюйте скляну підставку у перевернутому положенні. Не блокуйте скляну підставку.

Під час приготування їжі завжди використовуйте скляну підставку та кільце поворотної підставки.

Всі продукти харчування і контейнери для їжі потрібно завжди розташовувати на скляній підставці для приготування їжі.

Якщо скляна підставка або кільце поворотної підставки має тріщини або надломи, зверніться до найближчого авторизованого сервісного центру.

Втулка
(нижня)

Скляна
підставка

Стрижень
поворотної
підставки

Кільце
поворотної



Установлення й підключення

1. Цей пристрій призначений виключно для домашнього використання.
2. Ця піч розроблена як інтегрований пристрій.
3. Виконуйте спеціальні інструкції з установлення.
4. Пристрій можна встановити в стінній шафі з теплостійкого матеріалу завширшки 60 см (глибина принаймні 55 см, висота від підлоги принаймні 85 см).
5. Прилад оснащений шнуром з проводом заземлення з відповідною вилкою. Вилку слід вставляти в правильно встановлену і заземлену розетку.
6. Напруга в мережі повинна відповідати значенню, вказаному на паспортній табличці приладу.
7. У разі неповного розуміння інструкцій щодо заземлення або виникненні сумнівів щодо правильного заземлення приладу, зверніться до кваліфікованого електрика чи спеціаліста з обслуговування. Якщо після встановлення вилка буде недоступна, встановіть всеполюсний вимикач із зазором між розімкненими контактами принаймні 3 мм.
8. Забороняється використовувати перехідники, мережеві фільтри на кілька розеток і кабелі-подовжувачі. Перевантаження за струмом може призвести до пожежі.



Під час роботи приладу контактна поверхня може нагріватися

Інструкція з монтажу

Будь-ласка, уважно прочитайте дану інструкцію перед початком встановлення приладу

Зверніть увагу

Приєднання до електромережі

Піч обладнана вилкою й повинна вмикатися лише в належним чином встановлену електричну розетку із заземленням.

Згідно з відповідними нормами, установлення розетки й заміну з'єднувального кабелю повинен виконувати лише кваліфікований електрик.

Якщо після встановлення вилка буде недоступна, слід установити поруч із місцем установлення всеполюсний вимикач із зазором між розімкненими контактами принаймні 3 мм.

Вбудована шафа не повинна мати задньої стінки за пристроєм.

Мінімальна висота встановлення: 85см.

Не закривайте вентиляційні та всмоктувальні отвори.

А. Вбудовані меблі

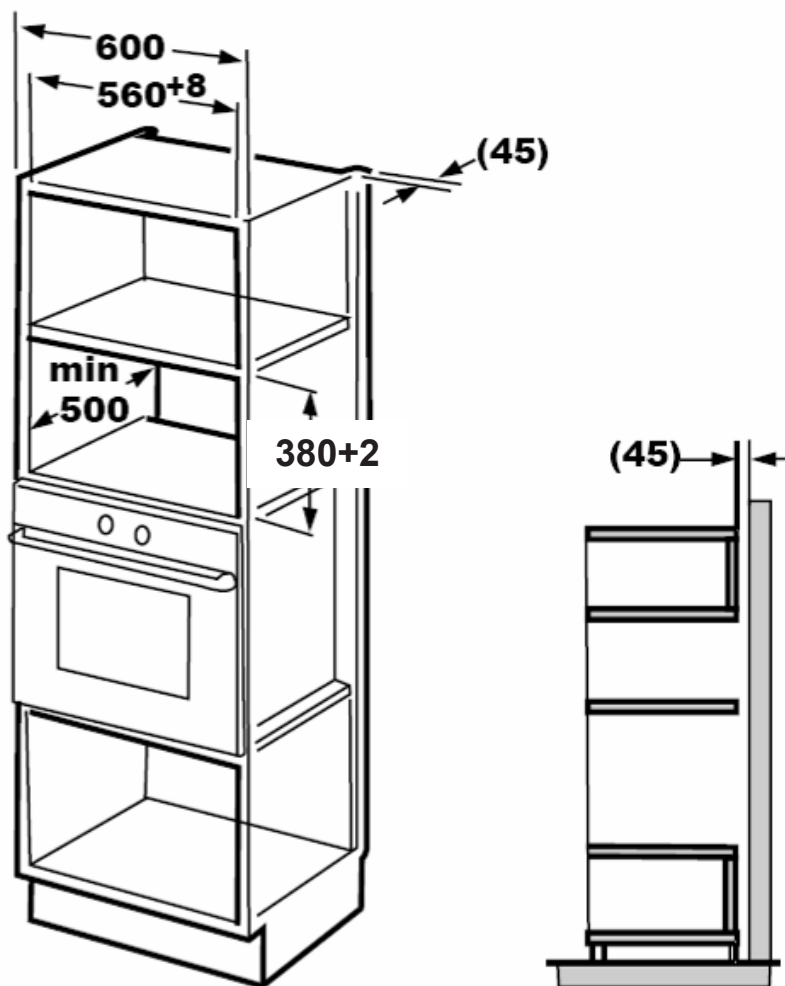

Б. Підготуйте нішу

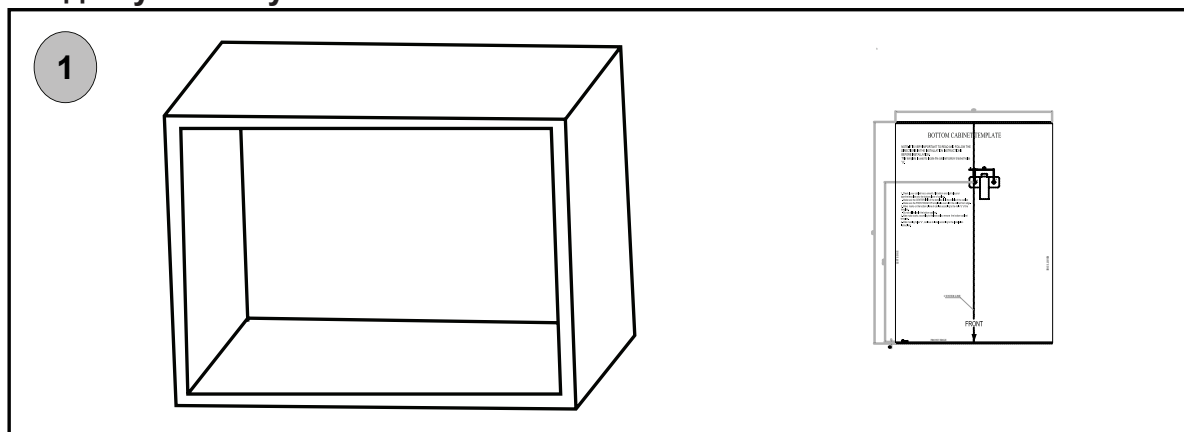

1. Покладіть НИЖНІЙ ШАБЛОН ДЛЯ ШАФИ на нижню площину шафи. Переконайтеся, що центральна лінія шаблону збігається з дном шафи.

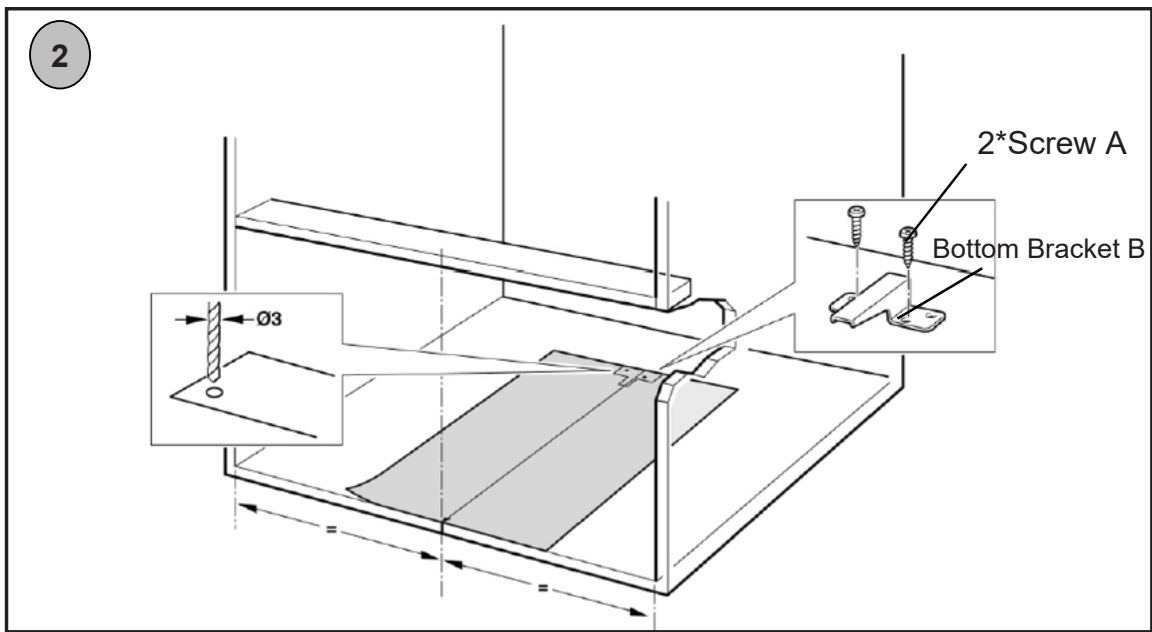

2. Прикріпіть НИЖНІЙ КРОНШТЕЙН В двома гвинтами й викрутіть ГВИНТ А НИЖНЬОГО ШАБЛОНУ ДЛЯ ШАФИ. Потім зніміть НИЖНІЙ ШАБЛОН ДЛЯ ШАФИ.

В. Встановіть мікрохвильову піч

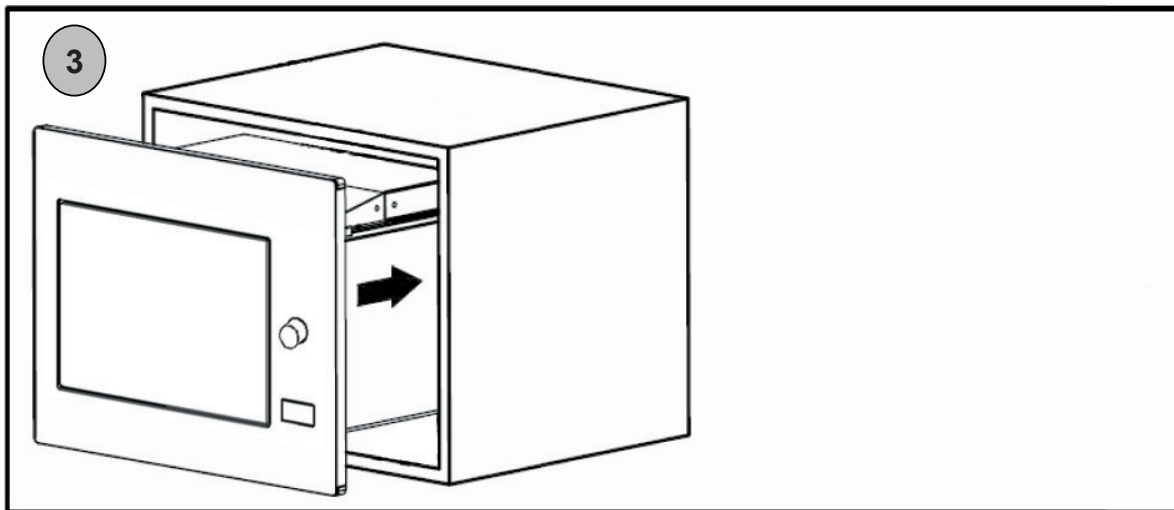

3. Встановіть мікрохвильову піч у нішу
- Не заломлюйте та не перекручуйте кабель живлення.

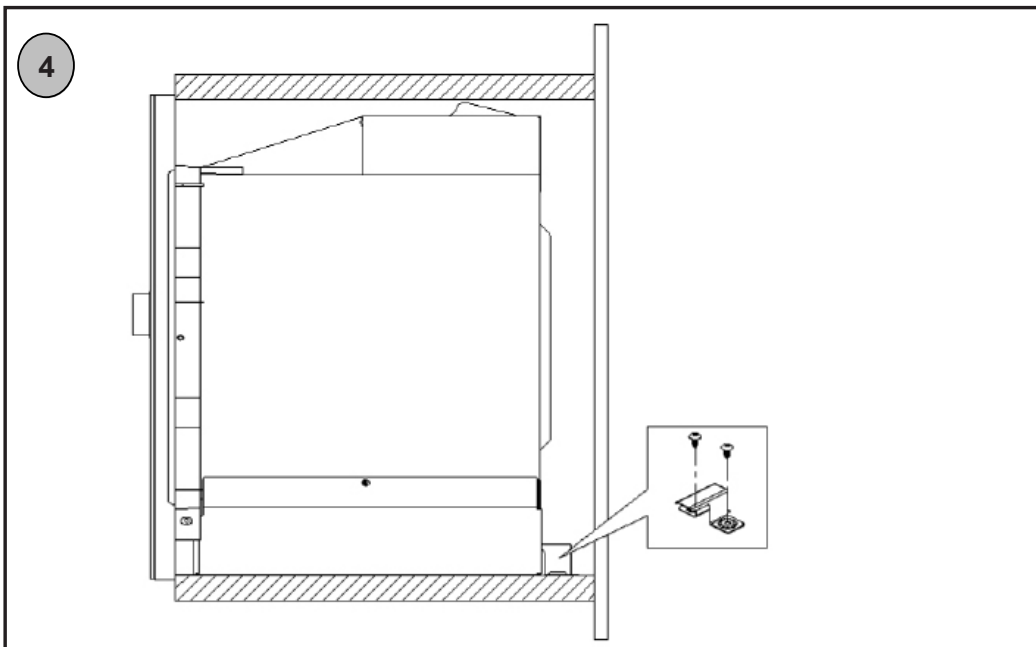

4. Нижній кронштейн В щойно був установлений на задню стінку корпусу печі.

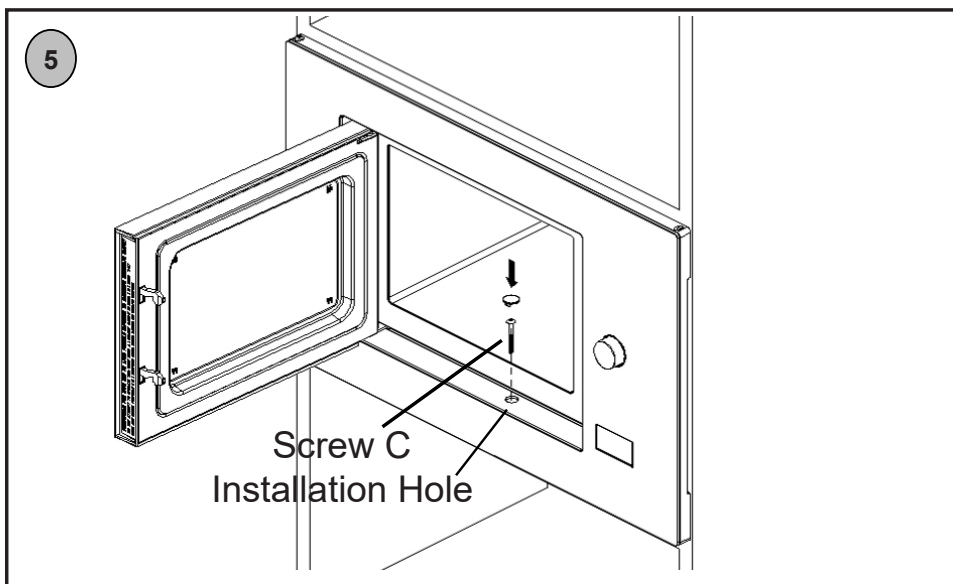

5. Відчиніть дверцята, прикріпіть піч до шафи за допомогою ГВИНТА С, уставивши його в МОНТАЖНИЙ ОТВІР КОМПЛЕКТУ НАКЛАДКИ. Потім прикріпіть ПЛАСТИКОВУ КРИШКУ КОМПЛЕКТУ НАКЛАДКИ до МОНТАЖНОГО ОТВОРУ.

СХЕМА 3 РОЗМІРАМИ

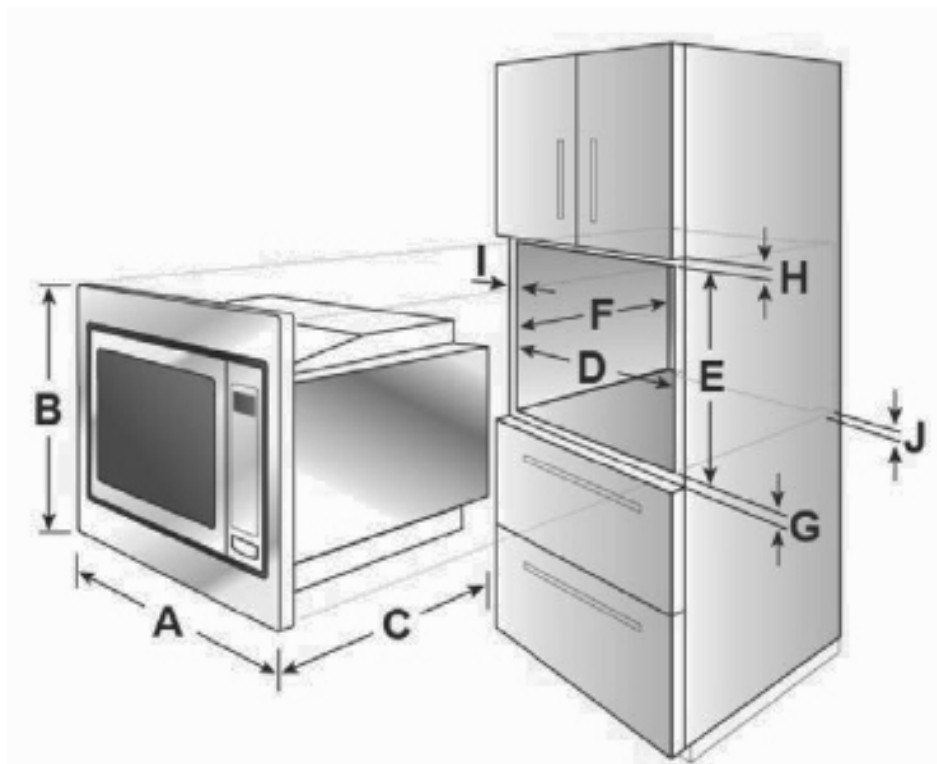

A	595 mm
B	388 mm
C	398 mm
D	560 mm
E	380 mm
F	500 mm мін.
G	10 mm
H	10 mm
I	20 mm
J	45 mm

Інструкції з експлуатації

1. Налаштування годинника

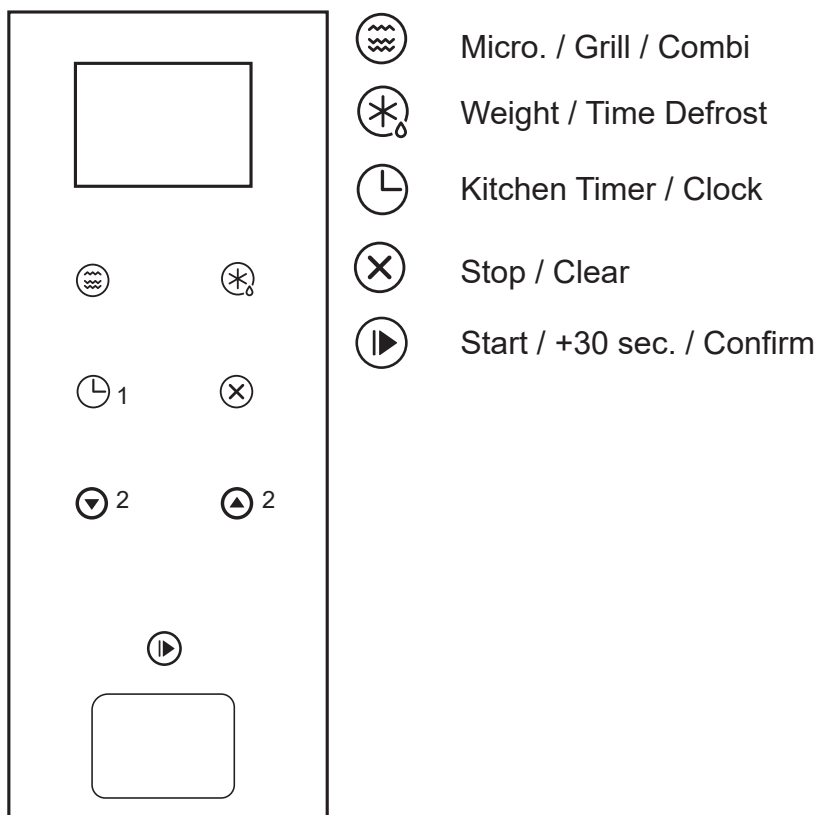

Коли мікрохвильову піч підключають до джерела живлення, на світлодіодному дисплеї відображається «0:00» і лунає звуковий сигнал.

1. Натисніть двічі на кнопку  щоб вибрати функцію налаштування годинника, цифри години почнуть блимати.

2. Натисніть одну з 2 кнопок, щоб налаштувати години (вибирайте значення від 0 до 23).

3. Натисніть кнопку  почнуть блимати цифри хвилин.

4. Натисніть одну з 2 кнопок, щоб налаштувати хвилини (вибирайте значення від 0 до 59).

5. Натисніть кнопку  щоб завершити налаштування годинника. Почне блимати «:» і на дисплеї з'явиться час.

Примітка.

1. Якщо годинник не налаштований, час відобразитися не буде.

2. Якщо під час налаштування годинника натиснути кнопку  піч автоматично перейде в попередній стан.

2. Приготування з використанням мікрохвиль

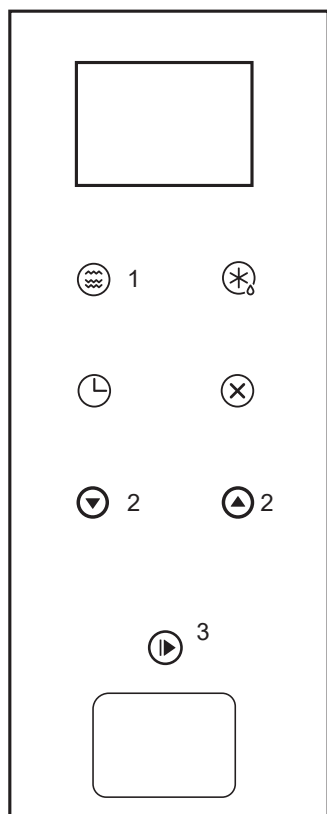

КНОПКА Microwave (Мікрохвилі)

ПРОЦЕНТНІ ЗНАЧЕННЯ

Дисплей	Потужність мікрохвильової печі
P100	100% - 900 WATTS
P80	80% - 720 WATTS
P50	50% - 450 WATTS
P30	30% - 270 W
P10	10% - 90 W

1. Натисніть кнопку ; на дисплеї з'явиться напис P100.

2. Натисніть один раз кнопку 1 або виберіть одну з 2 кнопок, щоб вибрати потрібну потужність: після кожного натискання на кнопку на дисплеї послідовно змінюються написи «P100», «P80», «P50», «P30» і «P10».

3. Потім натисніть  3 для підтвердження та за допомогою однієї з 2 кнопок установіть час приготування від 00:05 до 95:00.

4. Натисніть кнопку  3 щоб почати приготування.

Приклад: Щоб встановити готування на 20 хвилин при потужності мікрохвильової печі 80%, виконайте наступні дії:

1. Натисніть кнопку ; на дисплеї з'явиться напис P100.

2. Натисніть кнопку Microwave (Мікрохвилі) ще раз, щоб вибрати потужність мікрохвиль 80 %.

3. Натисніть кнопку  для підтвердження, на дисплеї з'явиться "P80".

4. Натисніть одну з 2 кнопок, щоб налаштувати час приготування, поки на дисплеї не з'явиться «20:00».

5. Натисніть кнопку  щоб почати приготування.

3. Приготування з використанням грилю або комбіноване

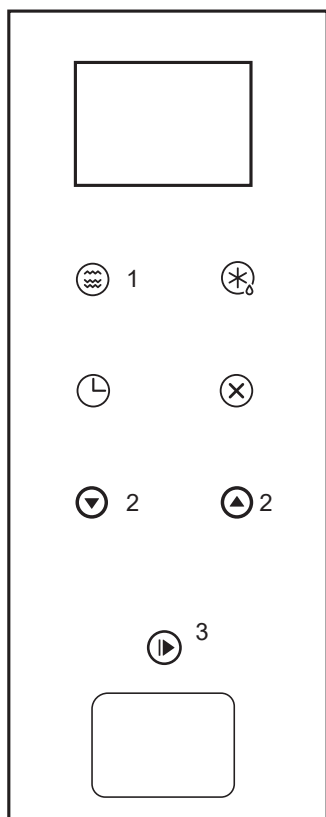

Кілька разів натисніть кнопку  1, і на світлодіодному дисплеї відобразиться «G», потім «С-1», а потім «С-2». Щоб вибрати G (гриль) або С-1 та С-2 (комбіноване), можна також натиснути одну з 2 кнопок.

Вибравши тип приготування, натисніть  3 для підтвердження вибору. Щоб установити час приготування, натисніть одну з 2 кнопок (можна вибрати час від 0:05 до 95:00).

Натисніть кнопку  3 щоб почати приготування.

Приклад: Щоб встановити готування на 10 хвилин при потужності мікрохвильової печі 55% та потужності гриля 45% (С-1), виконайте наступні дії:

1. Натисніть кнопку 1  (мікрохвилі/гриль/комбіноване) сім разів; на дисплеї відобразиться «С-1».

2. Натисніть  для підтвердження: на дисплеї відобразиться «С-1».

3. Натисніть одну з 2 кнопок (можна вибрати час від 00:05 до 95:00). Щоб швидко збільшити час приготування, натисніть на кнопку й утримуйте її.

4. Натисніть кнопку  щоб почати приготування.

Інструкції до клавіатури Гриль/Комбі

Дисплей	Потужність мікрохвильової печі	Потужність гриля
G	0%	100%
С-1	55%	45%
С-2	36%	64%

Примітка: Після закінчення половини часу приготування в режимі Гриль мікрохвильова піч подає подвійний звуковий сигнал. Цей сигнал спеціально передбачений. Для кращого приготування їжі на грилі, переверніть продукт, закрийте дверцята і натисніть  після чого, якщо не буде здійснено ніяких додаткових операцій, піч продовжить приготування.

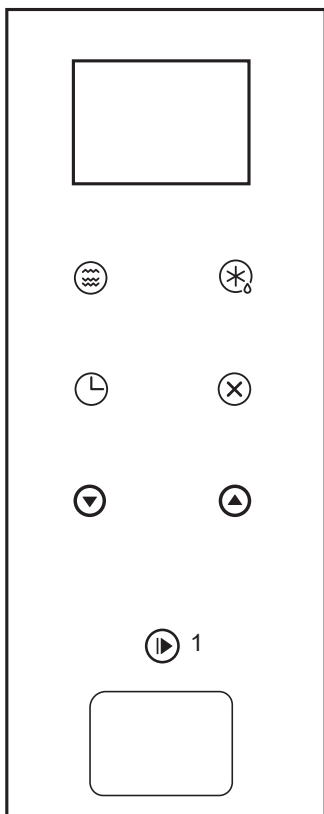

4. Швидкий запуск



1. Натисніть  1, щоб почати приготування за потужності 100 %; натискайте цю кнопку кілька разів, щоб збільшити час приготування з кроком 30 секунд аж до максимального часу 95 хвилин.

Таймер зі звуковим сигналом (не зупиняє приготування)

1. Натисніть  один раз: на світлодіодному дисплеї з'явиться 00:00 і засвітиться індикатор таймера.

2. Натисніть одну з кнопок  , щоб ввести правильний час. (максимальний час приготування — 95 хвилин).

3. Натисніть  1, щоб підтвердити налаштування — індикатор таймера засвітиться й почне блимати.

4. Після вичерпання встановленого часу індикатор таймера вимикається. Звуковий сигнал лунає 5 разів. Якщо налаштовано годинник (24-годинний формат), на світлодіодному дисплеї відображається поточний час.

Примітка. Таймер не відображає час у 24-годинному форматі, оскільки це є справжній таймер.

Зупинення циклу приготування

Приготування можна зупинити в будь-який момент, натиснувши один раз кнопку STOP/CLEAR (Стоп/Очистити) або відчинивши дверцята печі. В обох випадках:

Випромінювання мікрохвиль негайно зупиняється.



Щоб відновити приготування, знову закрийте дверцята й натисніть кнопку START (Пуск).

Щоб скасувати процес приготування, натисніть кнопку STOP/CLEAR (Стоп/Очистити) ще раз.

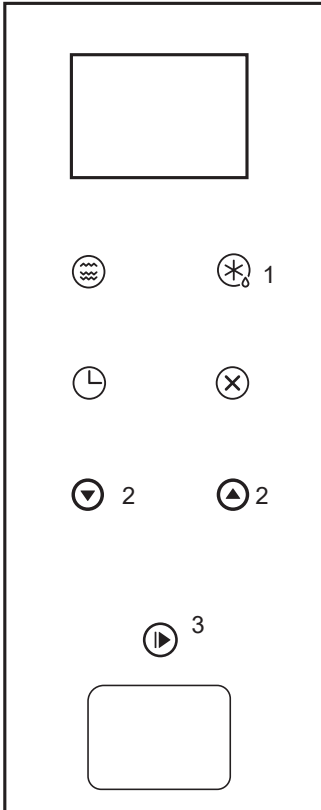
5. Розморожування залежно від ваги





1. Натисніть кнопку  один раз. На дисплеї з'явиться напис «dEF1».

2. Натисніть одну з 2 кнопок  , щоб вибрати вагу їжі, і виберіть значення від 100 до 2000 г.

3. Натисніть кнопку  3 to start defrosting.

6. Розморожування за часом

1. Натисніть  1 двічі; на світлодіодному дисплеї відобразиться «dEF2».

2. Натисніть одну з 2 кнопок  , щоб вибрати час розморожування. Максимальний час складає 95 хвилин.

3. Press  3 щоб почати розморожування.

7. Автоматичне меню

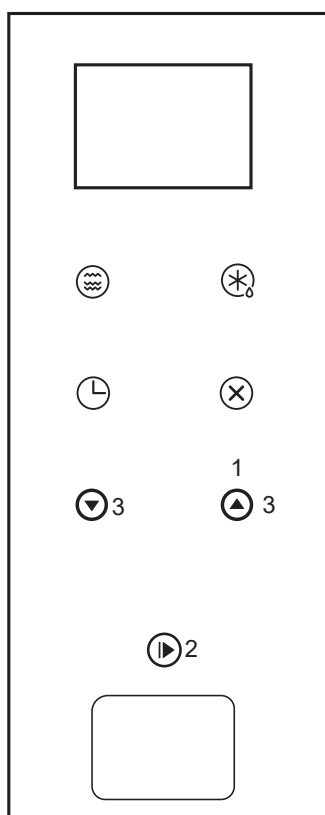

1. Натисніть кнопку 1, щоб вибрати меню: після кожного торкання на дисплеї будуть послідовно змінюватися написи з «А-1» по «А-8», які позначають піцу, м'ясо, овочі, макаронні вироби, картоплю, рибу, напої та попкорн.

2. Натисніть кнопку  2 для підтвердження.

3. Натисніть одну з 3 кнопок, щоб вибрати вагу за замовчуванням згідно з таблицею меню.

4. Натисніть кнопку  2 для початку приготування.

Приклад. Якщо ви хочете скористатися пунктом автоматичного меню, щоб приготувати 350 г риби, виконайте такі дії.

1. Натисніть кнопку 1  шість разів, поки на дисплеї не відобразиться «А-6».

2. Натисніть кнопку  2 для підтвердження.

3. Натисніть кнопку 3 для вибору ваги риби «350».

4. Натисніть кнопку  2 для початку приготування.

АВТОМАТИЧНЕ МЕНЮ, таблиця продуктів

Меню	Вага	Дисплей
А-1 Піца	200 г	200
	400 г	400
А-2 М'ясо	250 г	250
	350 г	350
	450 г	450
А-3 Овочі	200 г	200
	300 г	300
	400 г	400
А-4 Паста	50 г (з 450 мл холодної води)	50
	100 г (з 800 мл холодної води)	100
А-5 Картопля	200 г	200
	400 г	400
	600 г	600
А-6 Риба	250 г	250
	350 г	350
	450 г	450
А-7 Гарячі напої	1 склянка (120 мл)	1
	2 склянки (240 мл)	2
	3 склянки (360 мл)	3
А-8 Попкорн	50 г	50
	100 г	100

8. Багатоетапне приготування

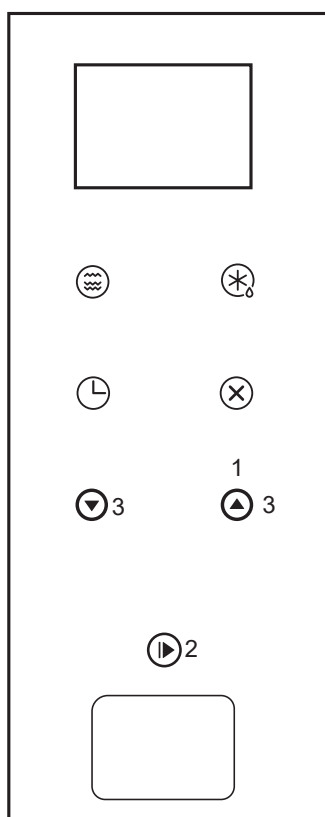

Налаштування комбінації двох різних типів приготування

Можна налаштувати принаймні 2 етапи приготування. Якщо одним з етапів багатоетапного приготування є розморожування, цей процес буде виконано як перший етап.

Доступні такі програми:

МІКРОХВИЛІ + ГРИЛЬ/КОМБІ

ГРИЛЬ/КОМБІ + МІКРОХВИЛІ

ВАГА/РОЗМОРОЖУВАННЯ + МІКРОХВИЛІ

ЧАС/РОЗМОРОЖУВАННЯ + МІКРОХВИЛІ

ЧАС/РОЗМОРОЖУВАННЯ + ГРИЛЬ/КОМБІ

АВТОМАТИЧНЕ МЕНЮ не можна вибрати для багатоетапного приготування.

Приклад: для налаштування розморожування продукту протягом 5 хвилин, і потім його приготування протягом 7 хвилин при потужності мікрохвильової печі 80%, необхідно виконати наступне:

1. Натисніть  1 двічі; на світлодіодному дисплеї відобразиться «dEF2».

2. Натисніть одну з 2 кнопок, щоб вибрати час розморожування, таким чином, щоб на світлодіодному дисплеї відображалось «5:00».

3. Натисніть кнопку  3 на дисплеї з'явиться «P100».

4. Натисніть  3 знову або скористайтеся 2 кнопками, щоб вибрати потужність мікрохвиль 80 %.

5. Натисніть кнопку  4 для підтвердження вибору. На дисплеї відобразиться «P80».

6. Натисніть одну з 2 кнопок, щоб налаштувати час приготування, поки на світлодіодному дисплеї не відобразиться «7:00».

Натисніть кнопку  4 для початку приготування, після чого прозвучить один сигнал зумера для першого етапу і почнеться відлік часу розморожування. Після закінчення цього часу знову прозвучить один сигнал зумера, що означає початок другого етапу - приготування їжі. Після завершення приготування сигнал зумера пролунає п'ять разів.

9. Відображення інформації

1. У режимах приготування «Мікрохвильовий», «Гриль» або «Комбінований» натисніть кнопку  Протягом трьох секунд на дисплеї буде відображатися поточне значення потужності. Через три секунди піч повернеться в початковий стан.

2. Під час приготування натисніть , щоб на 3 секунди відобразити поточний час.

10. Функція блокування від дітей

Блокування У режимі очікування натисніть  на 3 секунди, поки не пролунає довгий звуковий сигнал увімкнення блокування від дітей; якщо налаштовано годинник, у цей момент також відобразиться поточний час, інакше на світлодіодному дисплеї відобразиться [: :].

Скасування блокування від дітей: Коли блокування від дітей увімкнене, натисніть  на 3 секунди; пролунає довгий звуковий сигнал вимкнення блокування.

11. Пошук та усунення несправностей

Мікрохвильова піч створює перешкоди для прийому сигналу телевізора	Мікрохвильова піч може створювати перешкоди для прийому радіо- та телевізійного сигналу під час роботи. Аналогічні перешкоди створюють інші невеликі електричні прилади, такі як міксери, пилососи і вентилятори, і вважаються нормальним явищем.
Тьмяне освітлення печі	При роботі на малій потужності освітлення мікрохвильової печі може знизитися, це нормально.
На дверцятах конденсується пара, з вентиляційних отворів виходить гаряче повітря	Під час нагрівання їжі можливе утворення пари, велика частина якої виводиться через вентиляційні отвори. Однак деяка частина пари може конденсуватися на холодних поверхнях, як наприклад, дверцята печі. Це нормальне явище.
Піч увімкнулась випадково без їжі всередині	Забороняється вмикати прилад без їжі всередині. Це дуже небезпечно.

Несправність	Можлива причина
Піч не вмикається	Вилка живлення вставлена неправильно. Переконайтеся, що живлення печі ввімкнене.
Піч не гріє	Дверцята зачинені неправильно. Переконайтеся, що між дверцятами та передньою поверхнею заглиблення немає сторонніх матеріалів.
Скляний піднос видає звук, коли мікрохвильова піч працює	Накопичення бруду в канавці для роликів та на дні печі.
Іскри та тріск у печі (електричні розряди)	На тарілках є металеві прикраси. Всередині печі залишилася металева виделка або кухонний посуд. Використовується забагато алюмінієвої фольги. Використовується металевий затискач для пакета.

Підтримка

Якщо проблема не зникає навіть з урахуванням наведеної вище інформації, зверніться до Центру технічної підтримки згідно зі списком, що додається.

Ніколи не користуйтеся послугами техніків, не вповноважених компанією Franke.

Укажіть:

- тип несправності;
- модель пристрою (Art.);
- серійний номер (S.N.).

Цю інформацію наведено на паспортній табличці пристрою в гарантійному талоні.

Наліпка з указанням технічних даних, серійного номеру та моделі розташована на видному місці на рамі дверцят печі.

Не знімайте наліпку з даними.



Згідно з Директивою про відходи електричного й електронного обладнання (WEEE), ці відходи електричного й електронного обладнання слід збирати й обробляти окремо. Якщо в майбутньому буде необхідно утилізувати цей виріб, НЕ ВИКИДАЙТЕ його разом із звичайним побутовим сміттям. Віднесіть цей виріб у відповідний центр збирання відходів електричного й електронного обладнання (WEEE).

PN:16170000B09504

ІНСТРУКЦІЇ ЩОДО УТИЛІЗАЦІЇ — НАША ПОЛІТИКА ЗАХИСТУ НАВКОЛИШНЬОГО СЕРЕДОВИЩА

Для упаковки наших виробів зазвичай використовуються незабруднюючі матеріали з можливістю повторної переробки, які не шкодять навколишньому середовищу. Ми просимо користувачів зробити свій внесок в охорону навколишнього середовища, утилізуючи упаковку належним чином. Зверніться до свого дилера або відповідного місцевого органу влади, щоб отримати інформацію про найближчі центри збирання, повторної переробки й утилізації відходів.

Забороняється повністю чи частково викидати упаковку в навколишнє середовище.

Компоненти упаковки, зокрема пластикові пакети, можуть становити небезпеку задушення для дітей.

Також слід утилізувати старий пристрій відповідальним чином.

Важливо: віднесіть пристрій до місцевої організації, уповноваженої збирати пристрої для утилізації. Правильна утилізація дозволяє розумним чином відновлювати цінні матеріали. Перш ніж утилізувати пристрій, важливо зняти з нього дверцята й залишити полиці, якщо вони є, у звичайному положенні, щоб діти не могли випадково опинитися запертими всередині під час гри. Також слід унеможливити ввімкнення живлення, знявши шнур і вилку.

الدعم:

- في حالة استمرار المشكلة حتى بعد إمامك بالمعلومات سالفة البيان، يرجى الاتصال بمركز الدعم الفني وفقا للقائمة المرفقة.

لا تقم أبدا بالاتصال بالفنيين الغير معتمدين لدى شركة فرانك.

- يرجى تحديد الاتي:

- نوع العطل

- موديل الجهاز.

- الرقم التسلسلي.

المعلومات الموجود على لوح البيانات بالجهاز، على شهادة الضمان.

ملصق الجهاز المدون بها البيانات الفنية والرقم المسلسل والماركة في موضع مرئي بسهولة على إطار باب الفرن.

لا تقم بإزالة ملصق البيانات.

وفقا للتوجيهات الخاصة بنفايات الأجهزة الكهربائية والإلكترونية،

يجب أن يتم جمع هذه النفايات ومعالجتها بشكل منفصل.

وفي حال وجود ضرورة للتخلص من هذا المنتج في المستقبل،

يجب عليك عدم التخلص منها مع المخلفات المنزلية العادية.

قم بإرسال هذا المنتج إلى وحدة مناسبة لتجميع الأجهزة الكهربائية والإلكترونية.



التعليمات الخاصة بالتخلص – سياستنا لحماية البيئة.

- تتم عادة تعبئة منتجاتنا باستخدام مواد غير ملوثة قابلة للتدوير، والتي لا تسبب أي ضرر للبيئة. وسوف نقوم بالطلب إلى

المستخدمين بالقيام بأجيبهم من خلال التخلص من مواد التعبئة بطريقة مناسبة. يرجى الاتصال بأقرب تاجر أو السلطة

المحلية ذات الصلة وذلك للإستعلام عن أقرب مراكز تجميع وإعادة تدوير والتخلص منها.

- يجب عليك أيضا التخلص من الجهاز القديم بمسؤولية ووعي.

هام: إرسال الجهاز إلى الجهة المحلية المعتمدة لتجميع الأجهزة للتخلص. إن طريقة التخلص السليمة تسمح باستعادة المواد

ذات القيمة.

- يرجى قبل التخلص من جهازك، ضرورة التخلص من باب الفرن والحفاظ على الأرفف في وضعها الطبيعي، وذلك

لضمان عدم إمكانية وقوع الأطفال داخل الفرن أثناء اللعب دون قصد.

- يجب عليك أيضا نزع إمداد الطاقة، وكذا إزالة سلك الإمداد والقابس.

11- اكتشاف الأخطاء وإصلاحها:

تشويش فرن الميكروويف على إرسال التلفزيون.	قد يحدث تشويش على إرسال التلفزيون والراديو أثناء عمل الميكروويف، مثل ما يحدث عند تداخل عمل الأجهزة الكهربائية الصغيرة مثل الخلاط والمكنسة والمروحة الكهربائية. إنه أمر طبيعي تماما.
خفوت ضوء الفرن.	عند استخدام الميكروويف للطهي بقوة قليلة، قد تصبح إضاءة الفرن خافتة. إنه أمر طبيعي تماما.
تكتف الأبخرة على الباب. خروج الهواء الساخن من فتحات التهوية.	قد تتصاعد الأبخرة أثناء الطهي، بحيث تخرج معظمها من فتحات التهوية. لكن قد يتكتف جزء منها على باب الفرن. إنه أمر طبيعي تماما.
عمل الفرن بالخطأ دون وجود طعام بداخله.	يمنع تشغيل الوحدة بدون وجود طعام بداخلها. لأن هذا أمر خطير للغاية.

المشكلة	السبب المحتمل
الفرن لا يبدأ عمله	سلك الكهرباء غير موصول بشكل جيد. تأكد من أن إمداد الطاقة موصول بشكل جيد.
لا يقوم الفرن بالتسخين	الباب غير مغلق بشكل جيد. تأكد من عدم وجود مواد غريبة محشورة بين الباب والوجه الأمامي للتجفيف.
تصدر الصينية الزجاجية صوت مزعج عند تشغيل فرن الميكروويف.	- قد تكون أسطوانة القاعدة وقاعدة الفرن متسخة.
حدوث شرر وفرقة في الفرن (الأفواس الكهربائي)	الألواح التي تستخدم بها حلى معدنية. - نسيان شوكة معدنية أو أنية طهي داخل الفرن. - استخدام الكثير من رقائق الألمونيوم. - استخدام مشبك الأكياس المعدنية.

9- خاصية عرض البيانات:

أ- في حالات طهي الميكروويف. الشواء او الطهي المختلط. اضغط "Micro/Grill/combi"  ليظهر على شاشة العرض قوة تيار الفرن الحالية لمدة 3 ثوان، وسيرجع الفرن إلى الوضع السابق.

ب- وخلال الطهي، اضغط "Kitchen Timer/Clock"  ليظهر على الشاشة العرض قوة تيار الفرن الحالية لمدة 3 ثوان،

10. خاصية الإغلاق الآمن للأطفال

- الإغلاق في وضعية الانتظار. اضغط على "Stop/Clear"  لمدة 3 ثوان، ستسمع رنين طويل يدل على الدخول في وضع "الإغلاق للأطفال، وسيظهر الوقت الحالي على شاشة العرض إذا كان قد تم ضبط الوقت. والافسوف يظهر " [_ _] " على الشاشة.

إلغاء الإغلاق الآمن:

- عند ضبط وضع "Stop/Clear"  لمدة 3 ثوان، وسوف سأصدر الجهاز رنين طويل إشارة إلى إلغاء وضع الإغلاق الآمن الإغلاق الآمن، اضغط

8- الطهي متعدد الخصائص

- ضبط مزيج من نوعين مختلفين للطهي

- يمكن ضبط خاصيتين من خصائص الطهي على الأقل في الطهي متعدد الخصائص. إذا كانت الخاصية الأولى هي إذابة التجمد، بالتالي ستكون الإذابة هي الخاصية الأولى.

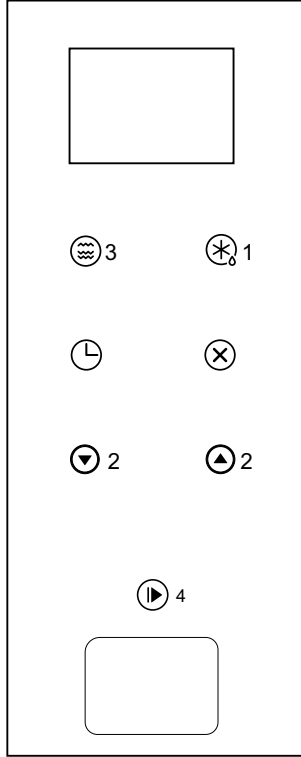

- والبرامج المتاحة هي:

ميكروويف + الشواء / الطهي المختلط.

- الشواء / الطهي المختلط + ميكروويف.

- الوزن / الإذابة + ميكروويف

- الوزن / الإذابة + ميكروويف

الوقت / الإذابة + الشواء / الطهي المختلط.

- لا يمكن اختيار القائمة التلقائية في الطهي متعدد المراحل.

مثال: إذا كنت ترغب في إذابة مواد غذائية لمدة 5 دقائق، ثم تطهي باستخدام 80% من قوة الميكروويف لمدة 7 دقائق. قم بالتشغيل على النحو الآتي:

1- اضغط على "Weight/Time Defrost" (⊛) مرتين وستعرض الشاشة "dEF2".

2- اضغط على أي من الزرين وذلك لاختيار وقت الإذابة وستعرض الشاشة "5.00".

3- اضغط "Microwave" (⊞) مرة واحدة وسوف تعرض الشاشة "P100".

4- اضغط زر "Microwave" (⊞) مرة أخرى أو قم باستخدام الزرين 2 وذلك لاختيار 80% من قوة الميكروويف.

5- اضغط "Start+30Sec./Confirm" (▶) . للتأكيد وستظهر "P 80" على شاشة العرض.

6- اضغط على أي من الزرين 2 وذلك لضبط وقت الطهي حتى تعرض شاشة العرض "7:00".

7- اضغط "Start+30Sec./Confirm" (▶) وذلك لبدء عملية الطهي: سوف يصدر الجهاز رنين صوتي لمرة واحدة وذلك “

للإشارة لبدء المرحلة الأولى وأن وقت الإذابة قد بدأ في العد التنازلي: سوف يصدر الجهاز رنين صوتي مرة ثانية وذلك حال بدء المرحلة الثانية للطهي. وعند اكتمال عملية الطهي، سوف يصدر الجهاز رنين صوتي خمس مرات.

جدول القائمة التلقائية للمواد الغذائية:

القائمة	الوزن	شاشة العرض
A-1	200 جم	200
البيتزا	400 جم	400
A-2	250 جم	250
اللحوم	350 جم	350
	450 جم	450
A-3	200 جم	200
الخضروات	300 جم	300
	400 جم	400
A-4	50 جم (مع 450 مل الماء البارد)	50
الباستا	100 جم (مع 800 مل ماء بارد)	100
A-5	200 جم	200
البطاطس	400 جم	400
	600 جم	600
A-6	250 جم	250
الأسماك	350 جم	350
	450 جم	450
A-7	1 كوب (120 مل)	1
المشروبات الساخنة	2 كوب (240 مل)	2
	3 كوب (360 مل)	3
A-8	50 جم	50
الفشار	100 جم	100

7- القائمة التلقائية

1- اضغط الزر 1 لاختيار القائمة. مع كل ضغطة سوف يظهر "A-8 وحتى" A-1 "في صورة تتابعية، وتعنى البيئزا واللحوم والباستا والبطاطس والمشروبات والفسار

2- اضغط 2 "Start+30Sec./Confirm" للتأكيد.

3- اضغط على أي من الأذرة الثلاثة لاختيار الوزن المحدد وفقا لجدول القائمة.

4- اضغط 2 "Start+30Sec./Confirm" لبدء عملية الطهي.

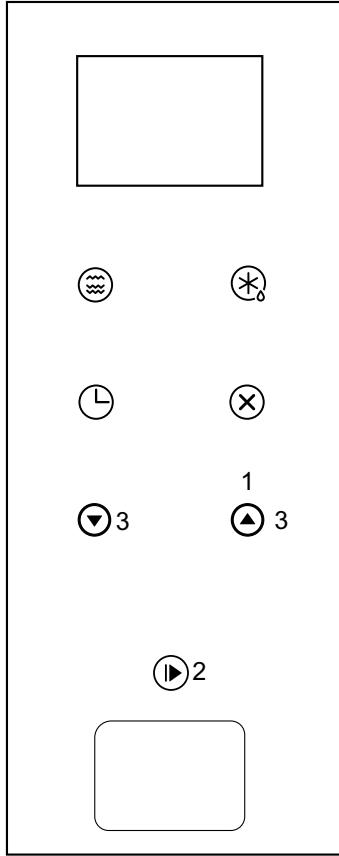

مثال: إذا كنت تريد استخدام خاصية القائمة التلقائية "Auto Menu" لطهي 350 جم من الأسماك، اتبع الخطوات التالية:

1- اضغط الزر 1 6 مرات. سوف يظهر "A-6"

2- اضغط 2 "Start+30Sec./Confirm" للتأكيد.

3- اضغط الزر 3 وذلك لاختيار وزن الأسماك التي ترغب في طهيها، وسوف تظهر على الشاشة "350".

4- اضغط 2 "Start+30Sec./Confirm" لبدء عملية الطهي.

5- خاصية الإذابة بالوزن

1- اضغط على زر 1 "Weight /Time Defrost" * 8 مرة واحدة. سوف تظهر شاشة LED "dEF1".

2- اضغط على أي من الزرين (▲) (▼) 2، وذلك لاختيار وزن الطعام، ويتم اختيار الوزن ما بين 100 جم وحتى 2000 جم.

3- اضغط "Start+30Sec./Confirm" (▶) 3 وذلك لبدء عملية الإذابة.

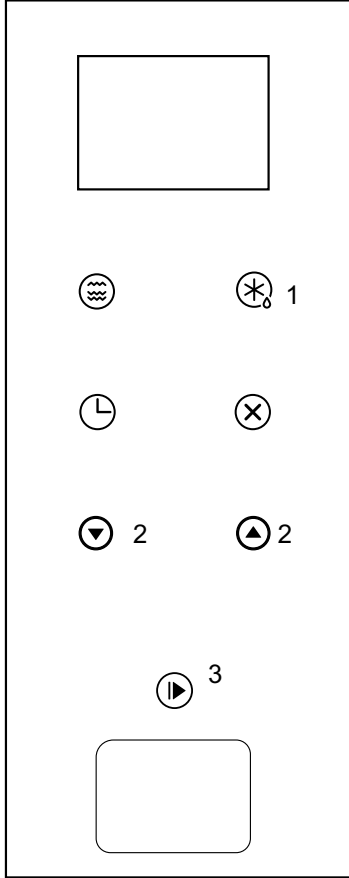

6- خاصية الإذابة بالوقت

1- اضغط على زر 1 "Weight/Time Defrost" * 8 مرتين. سوف تظهر شاشة LED "dEF2".

2- قم بالضغط على أي من الزرين (▲) (▼) 2 وذلك لاختيار وقت الإذابة. الوقت الأقصى للإذابة هو 95 دقيقة.

3- اضغط "Start+30Sec./Confirm" (▶) 3 وذلك لبدء عملية الإذابة.

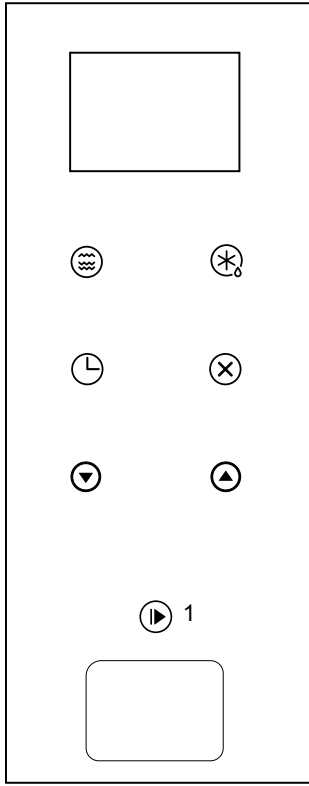

4- الطهي السريع

1 لبدء الطهي

- اضغط "Start+30Sec./Confirm" ▶ بقوة 100%.
- كل ضغطة على المفتاح تزيد مدة الطهي 30 ثانية.
- حتى تصل إلى 95 دقيقة

- المؤقت مع إشارة الرنين الصوتي (لا توقف عملية الطهي)

- 1- اضغط "Kitchen Timer/Clock" ⌚ لمرة واحدة: سوف تظهر 00:00 على الشاشة، سوف يضيء مؤشر الوقت.
- 2- اضغط على أي من الزران ⬆️ ⬆️ " وذلك لإدخال الوقت الصحيح. (الوقت الأقصى للطهي هو 95 دقيقة).
- 3- اضغط "Start+30Sec./Confirm" ▶ وذلك لتأكيد الإعدادات، وسوف يضيء مؤشر الوقت ويصدر وميضاً.

4- لاحظ يتوقف مؤشر الوقت عن العمل عند انتهاء الوقت الذي تم ضبطه مسبقاً. وسوف تصدر الإشارة الصوتية 5 مرات. في حال ضبط الساعة على نظام 24 ساعة، فسوف يظهر الوقت الحالي على الشاشة.

ملحوظة: لا يقوم المؤقت بعرض الوقت في شكل 24-ساعة، وكأن هذا المؤقت الحقيقي.

- إيقاف دورة الطهي:

- يمكن إيقاف الطهي في أي وقت حال القيام بالضغط على زر STOP/CLEAR ⊗ لمرة واحدة أو عند فتح باب الفرن.
- وفي كلتا الحالتين:

- سوف تتوقف انبعاثات طاقة الميكروويف على الفور.

- ولإعادة الطهي، قم بغلاق الباب مرة أخرى وأضغط على زر START .

- ولإلغاء عملية الطهي، اضغط على زر STOP/CLEAR ⊗ مرة أخرى.

لوحة المفاتيح الخاصة بتعليمات الشواء أو الطهي المختلط

الشاشة	طاقة الميكروويف	طاقة الشواية
G	0%	100%
C-1	55%	45%
C-2	36%	64%

ملحوظة:

- عند مرور نصف ووقت الشواء، يصدر الفرن الرنين الصوتي مرتين. وهذا أمر طبيعي. وللحصول على طعام مشوي. ثم بطريقة مثالية، إذا عليك بتقليب الطعام ثم غلق الباب. ثم الضغط "START/ +30SEC./Confirm"  الضغط مرة أخرى لمواصلة الطهي. وسوف يواصل الفرن التشغيل حتى ينتهي الوقت الذي تم ضبطه.

3- الطهي بالشواية أو الطهي المختلط:

- 1- اضغط على الزر 1 "عدة مرات" Micro/Grill/Combi" (Micro/Grill/Combi) وستظهر "G" ثم ستظهر "C-1" و "C-2".
 - 2- ولاختيار "G" (للشواء)، أو "C-1" و "C-2" (للطهي المختلط)، كذلك فإنه يمكنك الضغط على أي من الزران.
 - 3- اضغط "Start+30Sec./Confirm" 3 (▶) وذلك لتأكيد اختيارك، ولضبط وقت الطهي، قم بالضغط على أي من الزران حيث يمكن اختيار الوقت ما بين 0:05 وحتى 95:00
 - 4- اضغط 3 "Start+30Sec./Confirm" (▶) مرة أخرى لبدء عملية الطهي.
- مثال: إذا كنت تريد استخدام 55% من قوة الميكروويف و 45% من طاقة الشواية (C-1)، وذلك للطهي لمدة 10 دقائق.
- يمكنك تشغيل الفرن كما هو موضح من خلال الخطوات التالية.
- أ- قم بالضغط على الزر 1 (Micro/Grill/Combi) (Micro/Grill/Combi) سبع مرات: وسوف تظهر "C-1" على الشاشة.
 - ب- اضغط "Start+30Sec./Confirm" (▶) للتأكيد: وسوف تظهر "C-1" على الشاشة.
 - ج- اضغط على أي من الزرين المسؤول عن اختيار الوقت 0:05 وحتى 95:00 ولزيادة وقت الطعام بسرعة، اضغط طويلا على الزر.
 - د- اضغط "Start+30Sec./Confirm" (▶) لبدء الطهي.

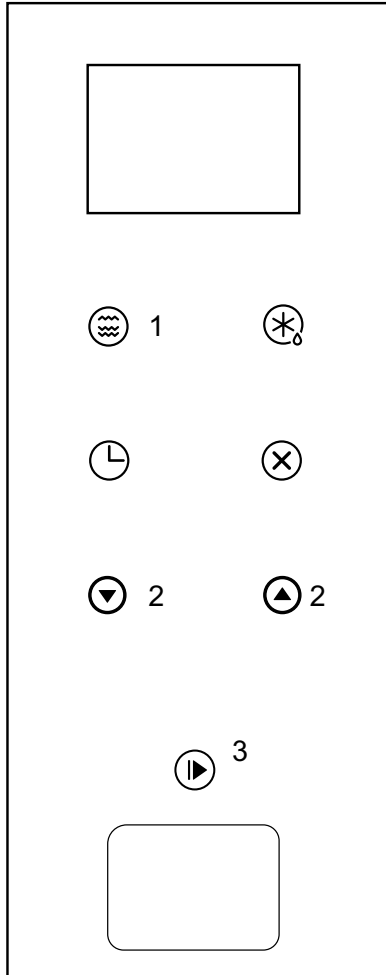

- قيم النسبة المئوية الموجودة على زر "Microwave".

طاقة الميكروويف	الشاشة
100% - 900 واط	P100
80% - 720 واط	P80
50% - 450 واط	P50
30% - 270 واط	P30
10% - 90 واط	P10

2- الطهي بالميكروويف:

- 1- قم بالضغط على "MICROWAVE"  شوف تظهر P100 على شاشة LED.
 - 2- قم بالضغط على الزر 1  لمرة واحدة أو إخطار أي من 2 الزارين وذلك لاختيار الطاقة التي تريدها: عند زيادة عدد الضغوطات ستظهر "P100 P80", "P50", "P30", "P10" تتابعيا.
 - 3- ثم قم بالضغط على "Start+30Sec./Confirm"  للتأكيد، وقم باستخدام زر من الزارين وذلك لضبط وقت الطهي والذي يتراوح ما بين 0:05 وحتى 95:00.
 - 4- اضغط "Start/+30 Sec./Confirm"  وذلك لبدء الطهي.
- مثال: لاستخدام الميكروويف ب 80% من طاقته وطهي الطعام في 20 دقيقة، قم بتشغيل الفرن كما هو مبين أدناه:
- 1- اضغط على "Microwave"  لمرة واحدة ، وسوف تظهر "P100" على الشاشة.
 - 2- اضغط على زر "Microwave"  مرة ثانية وذلك لاختيار 80% من طاقة الميكروويف.
 - 3- اضغط "Start+30Sec./Confirm"  للتأكيد. ثم ستظهر "P 80" على الشاشة.
 - 4- اضغط على أي من الزران وذلك لضبط وقت الطهي حتى تظهر "20:00" على الشاشة.
 - 5- اضغط "Start+30Sec./ Confirm"  لبدء الطهي.

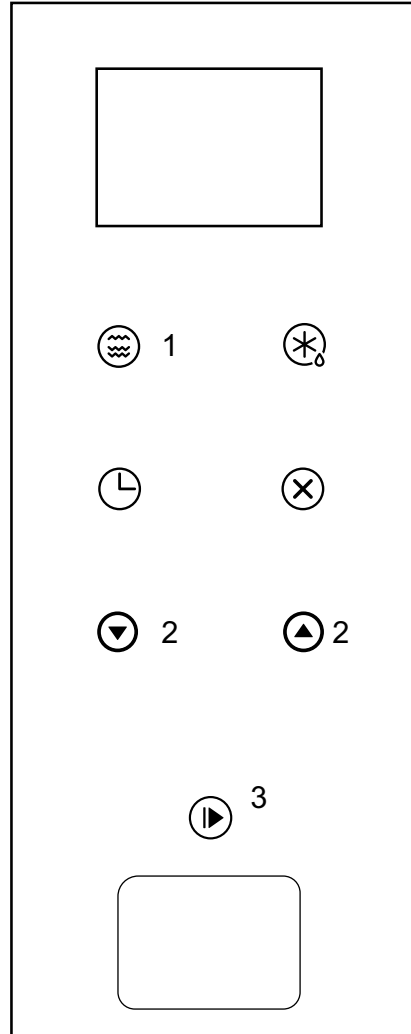

إرشادات التشغيل

1- إعدادات الساعة

- عندما يتم توصيل جهاز الميكروويف بإمداد الطاقة، فستقوم شاشة LED بعرض "0:00"، بالإضافة إلى الإشارة الصوتية.

1- اضغط على " CLOCK/Kitchen Timer " (⌚) مرتين، سوف تصدر أرقام الساعة وميضاً.

2- اضغط على أي من الزرآن وذلك لضبط أرقام الساعة، وذلك مع التأكد من أن الأرقام المختارة تكون بين 0-23.

3- /اضغط CLOCK/Kitchen Timer " (⌚) ستصدر أرقام الدقائق وميضاً. -

4- اضغط على أي من الزاريبين وذلك لضبط أرقام الدقائق، وذلك مع التأكد من أن الأرقام المختارة بين 0-59

5- اضغط CLOCK/Kitchen Timer " (⌚) مرة واحدة لإنهاء ضبط الساعة. وسيضيئ الوقت.

ملحوظة:

- في حالة عدم ضبط الساعة، فإنها لن تعمل عند اتصال الفرن بالكهرباء.

- سيرجع الفرن للحالة السابقة تلقائياً، إذا قمت بالضغط على "Stop/Clear" (X) خلال اجراءات ضبط الساعة،

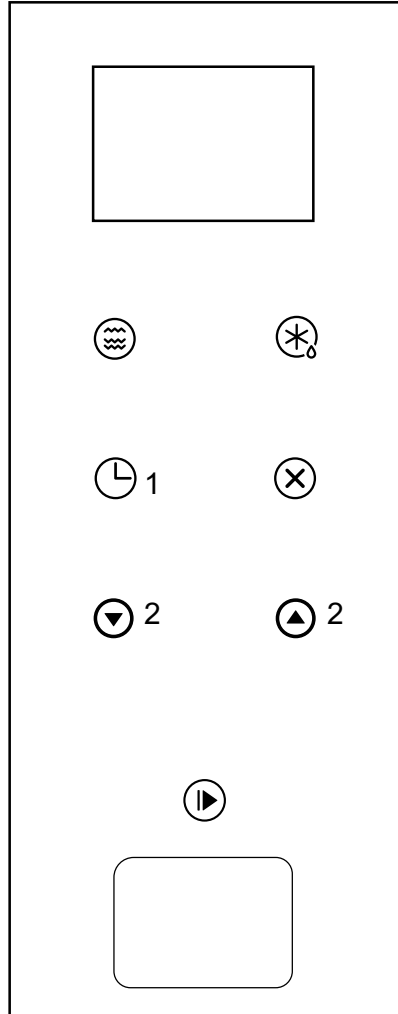

مخطط الأبعاد

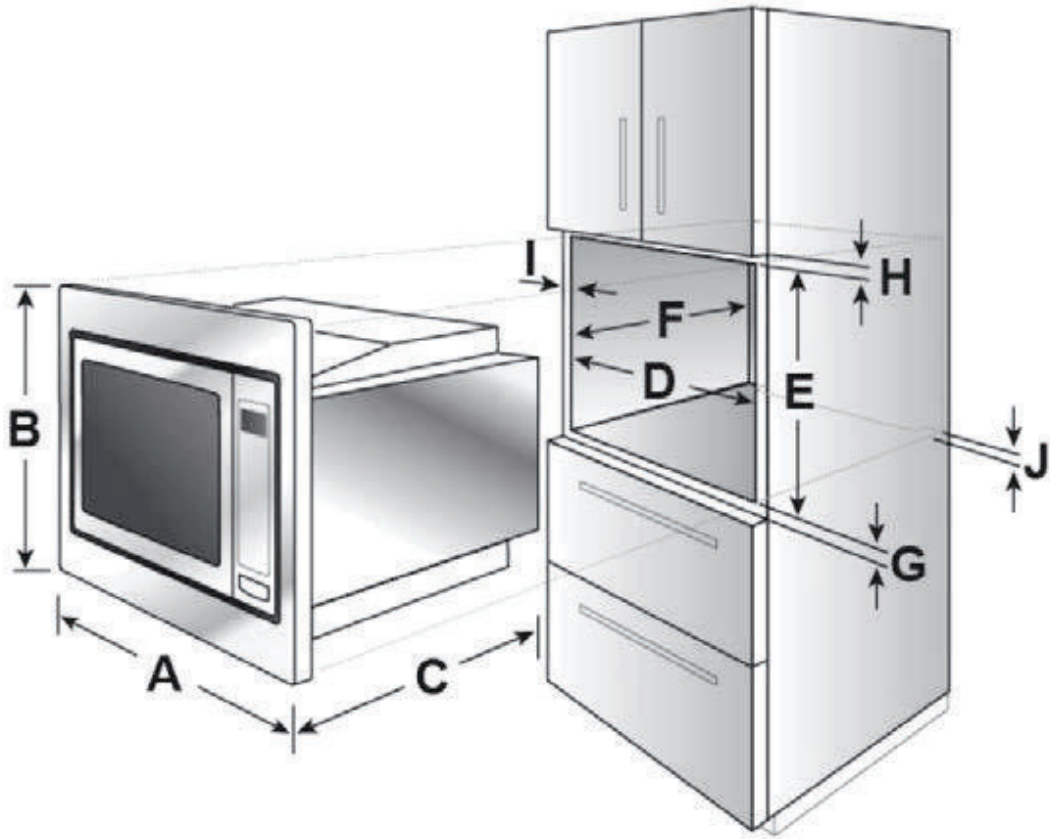

595 م	A
388 م	B
398 م	C
560 م	D
380 م	E
على الأقل 500 م	F
10 م	G
10 م	H
20 م	I
45 م	J

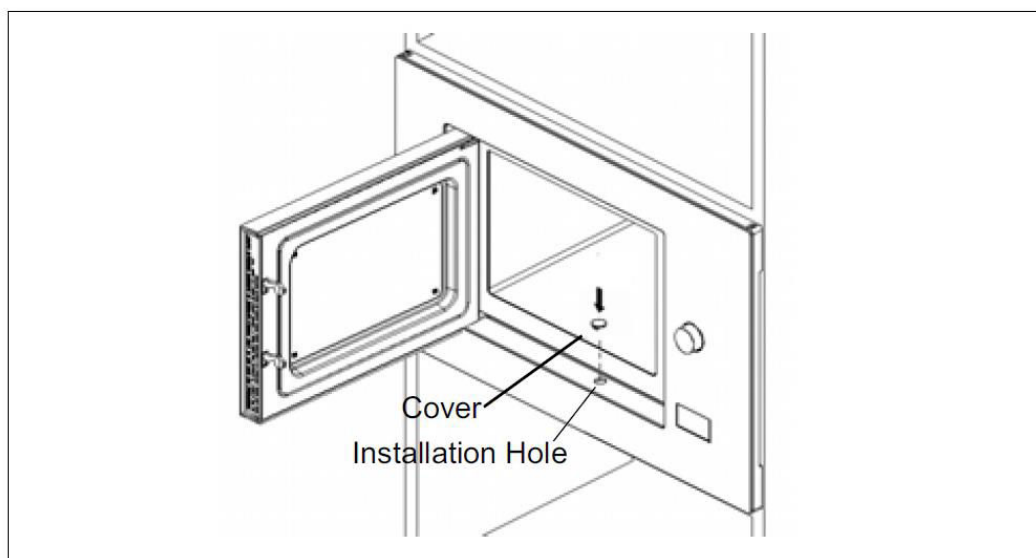
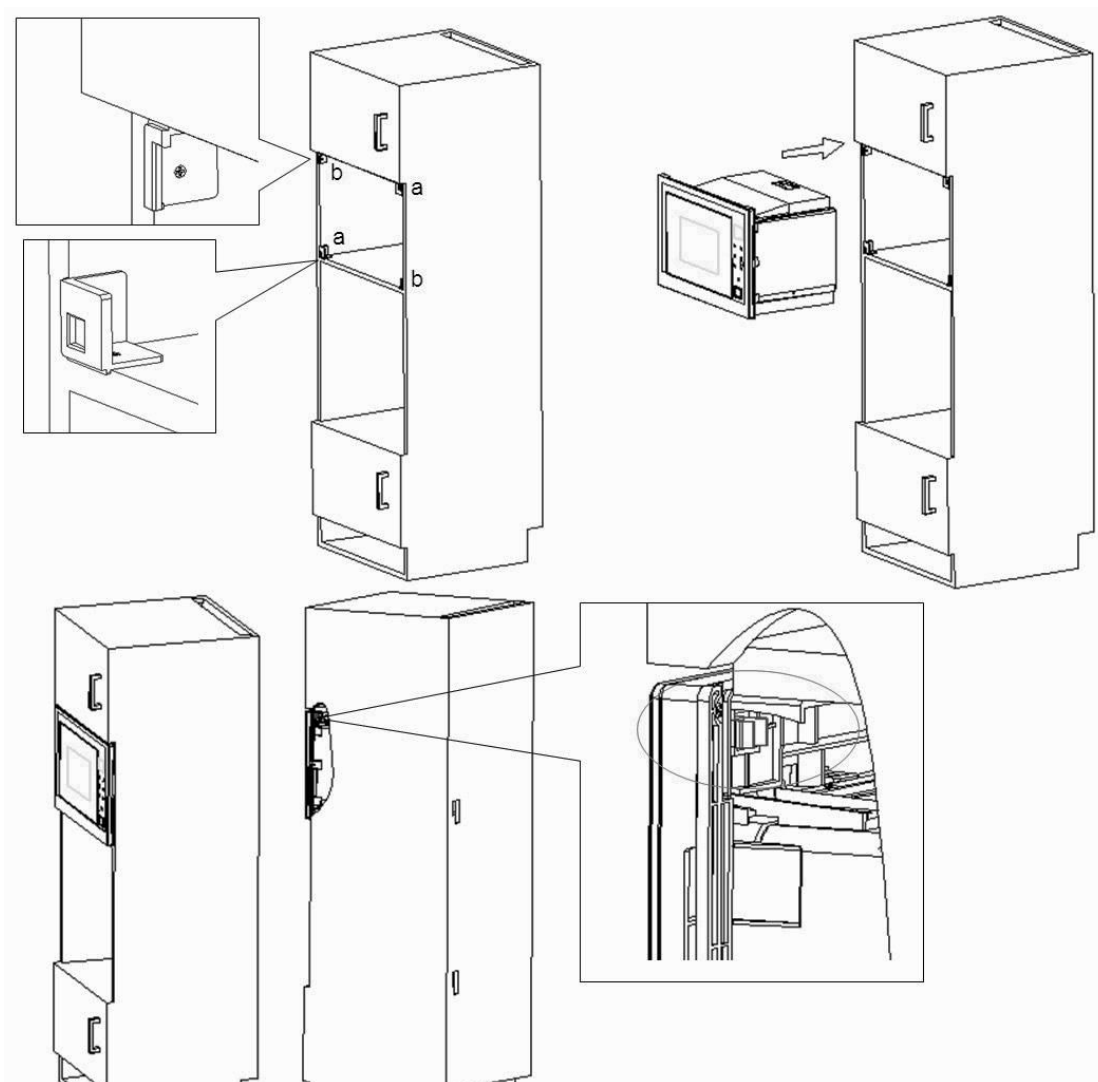

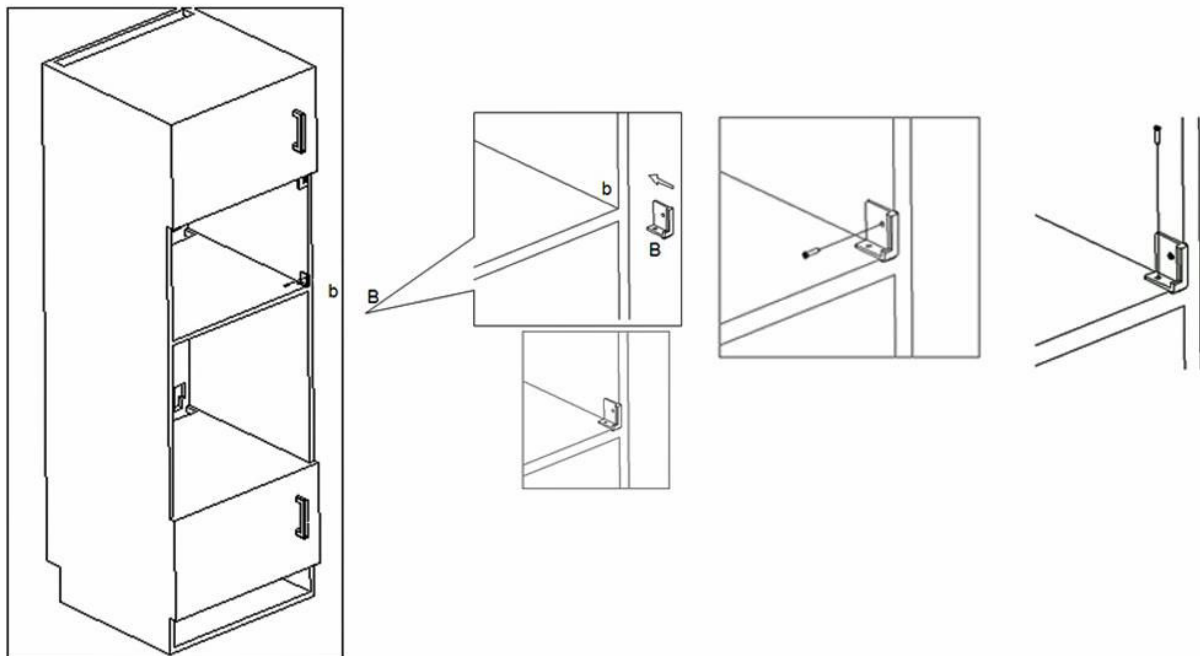
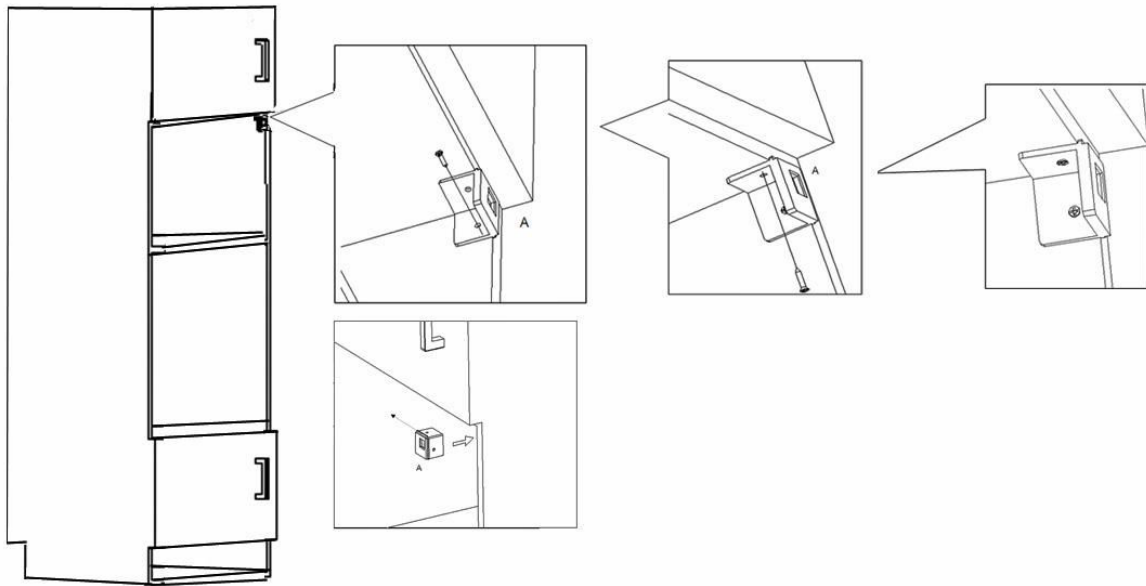

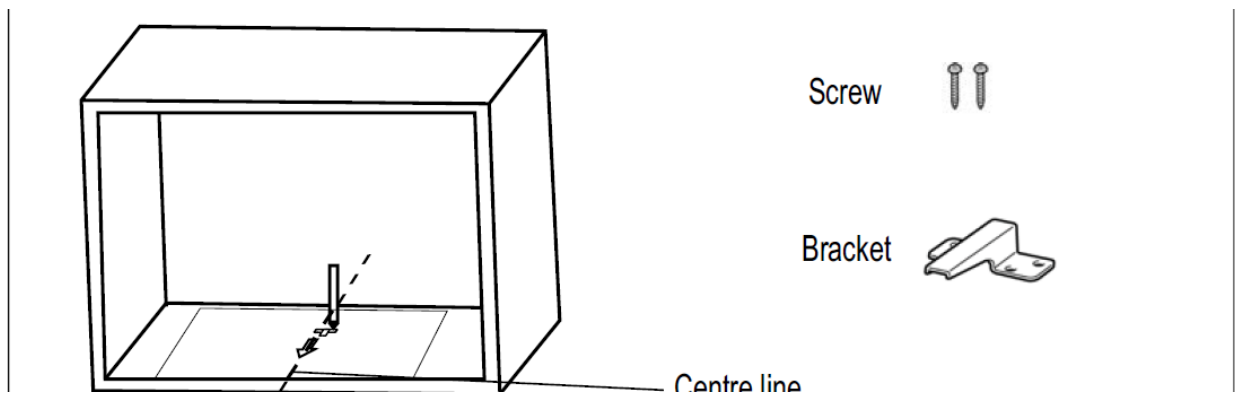
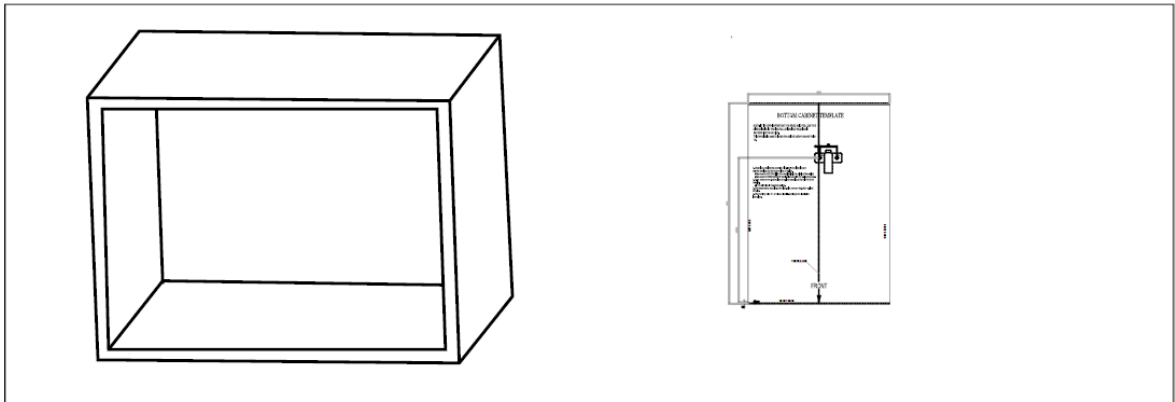
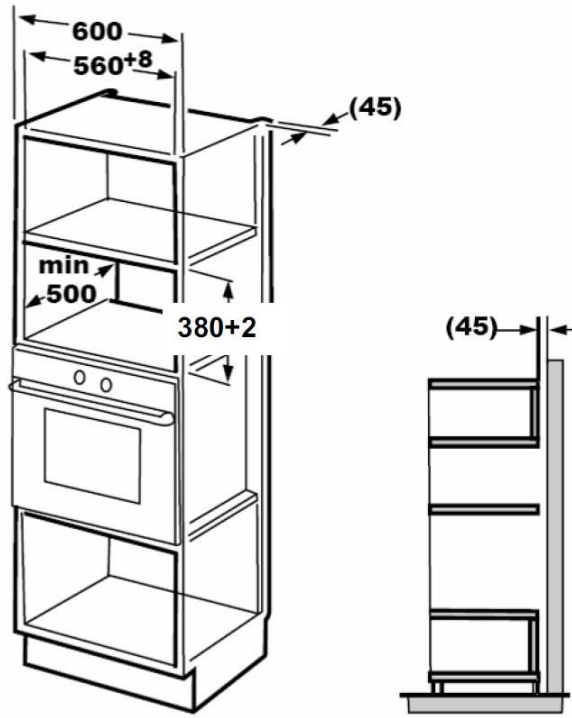

التركيب والتوصيل بإمداد الطاقة:

- 1- لقد تم تصميم الجهاز للإستخدام المنزلي.
- 2- تم تصميم الفرن المذكور كجهاز متكامل.
- 3- يجب مراعاة تعليمات التركيب.
- 4- يمكن تركيب الجهاز في جدار الخزانة المعلقة في مادة مقاومة للحرارة بعرض 60 سم (أو 55 سم عمق على الأقل و85 سم ارتفاعاً عن الأرض).
- 5- الجهاز مجهزاً بقباس (فيثشة) ويمكن توصيلة إلى مقبس، والذي في المقابل لابد وأن يكون تم تأريضه.
- 6- يجب أن يتوافق جهد التيار الكهربائي مع الجهد الموصوفة على لوح التحديد بالجهاز.
- 7- يجب أن ينحصر تنفيذ الإجراءات الخاصة باستبدال سلك إمداد الطاقة وتركيب المقبس على كهربائي متخصص. وبعد التركيب، وفي حالة لم يعد هناك إمكانية توصيل القابس بعد التركيب، قم بتجهيز كامل الأقطاب قطع تبديل التيار الكهربائي من خلال فرق فتحة الاتصال والتي لا يجب أن تقل عن 3 مم.
- 8- قم باستخدام محولات كهربائية، وبينما يمنع منعاً باتاً استخدام شرائح مقبس إمداد الطاقة المتعدد وامتدادات الكابلات. وفي حال حدوث أحمال زائدة على التيار الكهربائي قد يؤدي ذلك إلى حريق.



قد ترتفع درجة حرارة الأسطح التي يمكن الوصول إليها أثناء الاستخدام.

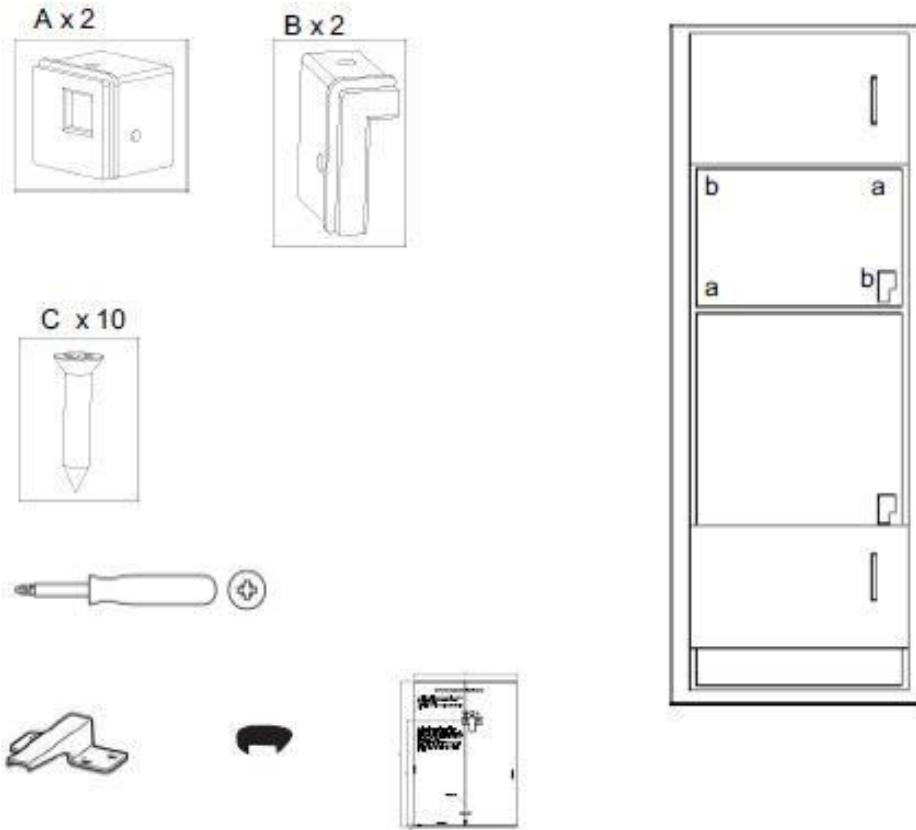

نظرة عن قرب:

مكونات الفرن وأسماء الإكسسوارات

- قم بإخراج الفرن من الصندوق وكذلك كل المواد الموجودة داخل تجويف الفرن. يحتوي الفرن على الإكسسوارات التالية:

1- الصينية الزجاجية

2- حلق القرص الدوار

3- كتيب التعليمات

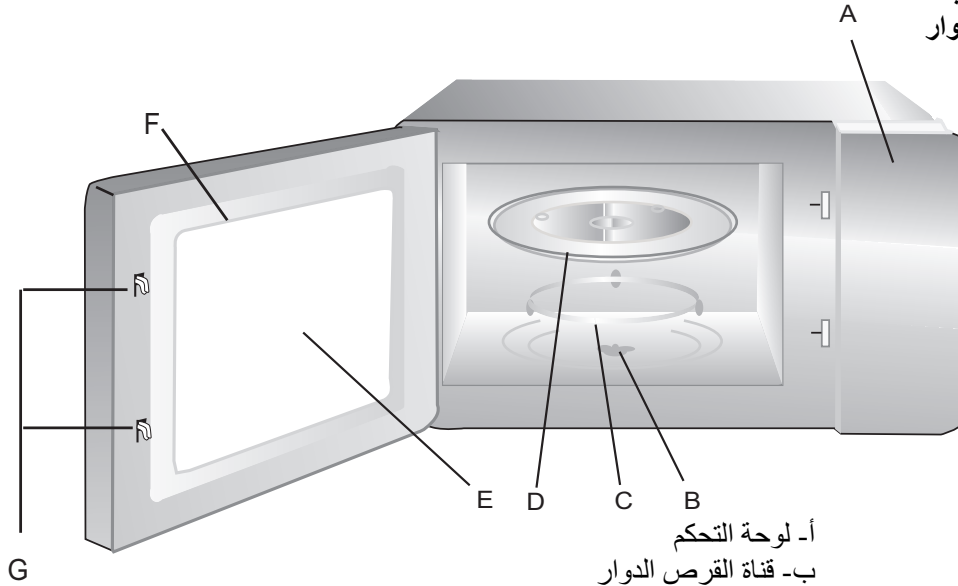

أ- لوحة التحكم

ب- قناة القرص الدوار

ج- حلقة القرص الدوار

د- صينية زجاجية

هـ- باب المعاينة

و- تركيب الباب

ز- نظام قفل الأمان.

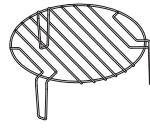

رف الشواء

تركيب القرص الدوار:

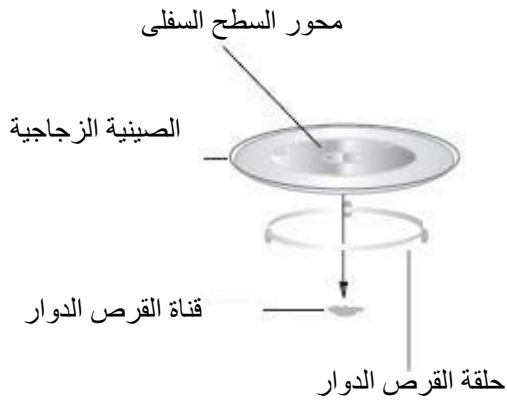

- لا تقم بوضع الصينية الزجاجية مقلوبة أبدا. كما يجب الا يتم حصر حركة الصينية الزجاجية على الإطلاق.

- قم دائما باستخدام كل من الصينية الزجاجية وحلقة القرص الدوار أثناء الطهي.

- يجب دائما وضع كل المواد الغذائية وأوعية الطعام على الصينية الزجاجية للطهي.

- إذا تصدع أو انكسر أي من الصينية الزجاجية أو حلقة القرص الدوار، قم فورا بالاتصال بأقرب مركز خدمة معتمد.

تحذير: إذا تلفت أقفال الباب أو الباب، يجب عدم تشغيل الفرن إلى أن يتم إصلاحه من قبل شخص مختص.

تحذير: من الخطورة على أي شخص آخر غير الشخص المختص القيام بأي خدمة أو عملية إصلاح تنطوي على إزالة غطاء يعطي الحماية من التعرض لطاقة الميكروويف.

تحذير: يجب عدم تسخين السوائل والأطعمة الأخرى في حاويات مغلقة لأنها عرضة للتفجير.

قد يؤدي عدم الحفاظ على الفرن في حالة نظيفة إلى تدهور السطح الذي قد يؤثر سلباً على الجهاز. وربما يؤدي إلى وضعية خطيرة.

المايكرويف مخصص لتسخين الطعام والمشروبات. ولاكن تجفيف الطعام أو الملابس والتدفئة ، والنعال والإسفنج و قطعة القماش مبللة وما شابه ذلك قد يؤدي إلى خطورة أو اشتعال النار.

تحذير: عندما يتم تشغيل الجهاز في وضع الجمع، يجب على الأطفال استخدام الفرن فقط تحت إشراف الكبار بسبب درجات الحرارة المتولدة.

يجب عدم تركيب الجهاز خلف باب مزخرف لتجنب ارتفاع درجة الحرارة.

- نصائح خاصة باستخدام الميكروويف للطهي، يرجى مراعاة التوصيات التالية:

- قبل تسخين أو طهي الطعام به جلد أو قشر (مثل: التفاح والبطاطس والسجق)، قم بتقريبها حتى لا تحترق. قم بربط الطعام قبل البدء في إعداده.
- قبل استخدام الأنية أو الطبق، يرجى التأكد من "الميكروويف آمن" (أنظر الفقرة الخاصة بأنواع أواني الطهي).
- في حالة طهي الطعام الرطب قليلا (مثل إزالة ثلج الخبز وعمل الفشار، إلخ)، فإن هذا من شأنه أن يحدث عملية التبخر وبصورة قوية وسريعة.
- ومن ثم يقوم الفرن بالعمل وكأنه خاويًا، وبالتالي فإنه يضع الطعام في خطر الاحتراق. فقد يتلف الفرن والأنية، ولذا فإننا نوصي بضبط الوقت بحيث لا يزيد عن أقصى وقت ضروري، وأن تتم عملية الطهي من خلال الإشراف عليها عن كثب.
- لا يمكن استخدام الميكروويف لتسخين كميات كبيرة من الزيت (لأغراض القلي).
- قم بإزالة الطعام الذي تم طبخه مسبقًا من الإناء الموجود به، علما بأن هذا الإناء لا يكون دائما مقاوما للحرارة. يجب مراعاة التعليمات الخاصة بالشركة المصنعة.
- في حال استخدام أواني مختلفة، مثل الأكواب والفنجانين، يرجى القيام بترتيبهم أعلى قرص الطاولة.
- لا تقم بغلق الأكياس البلاستيكية بالأطواق المعدنية. قم باستخدام أطواق بلاستيكية. قم بتقريب الأكياس مرات عديدة وذلك حتى يسمح بتسرب البخار بسهولة.
- يمكن أن يتراكم البخار على باب الفرن خلال عملية الطهي، ومن ثم يبدأ في التقطر. هذا موقف طبيعي وقد لا يمكن ملاحظته في غرفة الحرارة المنخفضة. كما لا يؤثر هذا الموقف على الاستخدام الصحيح والأمن لعملية تشغيل الفرن. في حالة إتمام عملية الطهي، قم بتجفيف أي تبخر قد تكون.
- عند تسخين السوائل، قم باستخدام الأواني ذات الفتحة الواسعة، بحيث تسمح بخروج البخار بسهولة.
- قم بإعداد الطعام وفقا للتعليمات، كما يجب مراعاة أوقات الطهي ومستويات الطاقة في الوضع الأوتوماتيكي لطهي أقرص الطعام. يرجى العلم بأن الأرقام الموجودة ذات دلالة حقيقية وقد تختلف بسبب نوع الطعام أو حالتها المبدئية أو درجة الحرارة أو مستوى الرطوبة. إننا نوصي بضرورة ضبط أوقات الطعام ومستويات الطاقة بما يتماشى مع كل موقف. وبناء على خصائص الطعام، فإنه قد يكون من الضروري زيادة أو تقليل أوقات الطعام أو مستويات الطاقة.

- عند الطهي في الميكروويف – يرجى أخذ ما يلي في الاعتبار:

- 1- كلما كانت درجة الحرارة منخفضة، كلما زاد وقت الطهي.
- 2- سوف يتم تسخين المواد الغذائية التي تحتوي على سوائل كثيرة بشكل سريع جدا.
- 3- إن توزيع الطعام على القرص الدوار من شأنه أن ينتج نتائج طهي موحدة. من خلال وضع المواد الغذائية الأكثر كثافة حول الجزء الخارجي للطبق ووضع المواد الغذائية الأقل كثافة في منتصف الفرن، وقم بتسخين أنواع المواد الغذائية المختلفة في نفس الوقت.
- 4- قد يفتح باب الفرن في أي وقت، وسوف يتم غلق الفرن أوتوماتيكيا عند فتحه. وسوف يستكمل فرن الميكروويف التشغيل عقب غلق الباب والضغط على زر البوار (التشغيل).
- 5- يحتاج الطعام المغطى إلى وقت أقل للطهي والحفاظ على كثير من مواصفاته. يجب أن تسمح الأغذية بمرور طاقة الميكروويف خلال الفتحات الصغيرة والتي تسمح بخروج البخار.

- اختبار الأواني:

- 1- املأ الأواني في الميكروويف بكوب واحد من الماء البارد (250 مل)، وكذلك الأواني موضع الشك.
- 2- قم بالطهي بالدرجة القصوى لمدة دقيقة واحدة .
- 3- تحسس الأواني بحرص، إذا كانت الأواني الفارغة ساخنة، لا تستخدمها للطهي في الميكروويف.
- 4- لا تزيد مدة الطهي عن دقيقة واحدة.

- المواد الأمنة للاستخدام فلا أفران الميكروويف.

ملحوظة: على أية حال، فإنه يجب إتباع تعليمات الشركة المصنعة والخاصة باستخدام كل المواد.

الأواني	الملاحظات
الأطباق و الأواني الفخارية	فقط في حالة كان الميكروويف أمنا. يرجى إتباع تعليمات الشركة المصنعة، يرجى عدم استخدام الأنية الفخارية المشقوقة أو المشروخة.
الأوعية الزجاجية	قم بإزالة غطاء الوعاء، واستخدمه فقط لتسخين الطعام حتى يصير دافئا. فمعظم الأوعية الزجاجية غير مقاومة للحرارة ويمكن ان تنكسر.
أكياس الطهي في الفرن	لا تقم باستخدام المقابض المعدنية لتغطيتهم، ولكن قم بعمل بعض الفتحات للسماح للبخار بالخروج.
الأطباق والأوراق الورقية	يتم استخدامها فقط للتسخين أو للطهي قصير المدى. لا تترك الفرن غير مراقب أثناء الطهي.
المناشف الورقية	تستخدم لأغراض إعادة تسخين الطعام ولامتصاص الدهون والزيوت. كما تستخدم تحت إشراف وفي عملية الطهي قصيرة المدى فقط.
ورق الخبز (البرشمان)	تستخدم كغطاء لمنع التسرب أو كغلاف للتبخير.
المواد البلاستيكية	يرجى إتباع تعليمات الشركة المصنعة. يجب وجود ملصق "الميكروويف آمن". بعض الأوعية البلاستيكية تصبح لينة، وذلك عند تسخين الطعام بداخلها. كما يجب الا تكون-" أكياس الغليان"- والأكياس البلاستيكية محكمة الغلق أو مشقوقة أو متقوية أو مفتوحة وذلك وفقا لتعليمات التعبئة.
غلاف بلاستيكي	ويستخدم لتغطية الطعام والحفاظ عليه رطبا. لا تسمح للأغلفة البلاستيكية ان تلمس الطعام.
ورق مشمع	يستخدم كغطاء لمنع التسرب وللاحتفاظ بالرطوبة.

- . المواد التي يجب تجنب استخدامها في فرن الميكروويف:

الأواني	الملاحظات
الصينية أو الطبق الألومنيوم	يمكن أن يحدث تقوس كهربى. لذا قم بنقل الطعام لأطباق أمنة للاستخدام في الميكروويف.
ورق الطعام المقوى الأواني بالمقابض المعدنية	يمكن أن يحدث تقوس كهربى. لذا قم بنقل الطعام لأطباق أمنة للاستخدام في الميكروويف.
الأواني المعدنية أو الأواني ذات الملمس المعدني	يقوم المعدن بحجب طاقة الميكروويف عن الطعام. وقد تسبب الحلى المعدنية التقوس الكهربى، والتي قد تؤدي إلى بداية الحريق داخل الفرن.
الأكياس الورقية	قد تؤدي إلى بداية الحريق داخل الفرن
البلاستيك الإسفنجي	قد ينصهر البلاستيك الإسفنجي أو قد يلوث السائل الذى بداخله عندما يتعرض لدرجة حرارة مرتفعة.
الأخشاب	عند استخدام الخشب في الميكروويف، فإنه سوف يجف. ومن الممكن أن يتصدع أو ينكسر.

- **نصيحة التنظيف:** من أجل تنظيف أسهل لتجفيف الحوائط التي يمكن أن تلامس الطعام المطهي: قم بوضع نصف ليمونة في سطل، ثم قم بإضافة 300 مل من المياه وقم بتسخينها على درجة 100% من طاقة الميكروويف لمدة 10 دقائق.
قم بمسح الفرن عند التنظيف باستخدام قطعة قماش جافة وناعمة.
من أجل تقليل مخاطر الحوادث قم بتوصيل الجهاز بدواة مؤرصة.

المخاطر:

- لا تقم بتفكيك الجهاز.

مخاطر الصدمات الكهربائية:

- الاتصال مع بعض المكونات داخل جهاز الميكروويف والذي قد يؤدي إلى الإصابة بجروح خطيرة أو حتى الوفاة.

تحذير:

مخاطر الإصابة بالجروح:

- إنه من الخطير بالنسبة لأي شخص، عدا الأفراد المؤهلين، بالقيام بعملية صيانة أو إصلاح الجهاز ويشمل ذلك إزالة الأغطية الواقية والتي تعتبر كدرع ضد التعرض لطاقة الميكروويف.

- هام جدا:

- مخاطر التعرض للصدمات الكهربائية:

يؤدي عدم الاستخدام الصحيح لنظام التآريض إلى الصدمات الكهربائية. قم فقط بوضع فيشة الجهاز بعد تركيبه بشكل صحيح، وذلك عقب التأكد من أن نظام التآريض مجهزاً.

- يرجى العلم بأن هذا الجهاز مجهزاً بسلك إمداد طاقة أرضي وفيشة أرضية. والتي يجب توصيلها بدواة أرضية. في حال حدوث دائرة كهربائية قصيرة، فإن النظام الأرضي يقوم بتوفير ممر مباشر يسمح بمرور التيار الكهربائي وذلك لتفريغها في الأرض، ومن ثم يقلل خطر الإصابة بالصدمات الكهربائية.

- التنظيف:

- تأكد من فصل الجهاز من مصدر الطاقة الكهربائية.

1- قم بتنظيف الفرن من الداخل بعد الاستخدام بقطعة قماش مبللة بعض الشيء .

2- قم بتنظيف الإكسسوارات كالمعتاد بالماء والصابون .

3- يجب تنظيف باب الفرن وإطاره بعناية وكذلك الأقفال والأجزاء المحيطة بواسطة قطعة قماش قليلة البلل عندما تتسخ.

قم بفصل الكهرباء باستخدام الفيشة ذات المسامير الدائرية.

- وفي حالة وجود ضرورة لاستخدام العدة مع سلك إمداد طاقة طويل، أو كابل امتداد:

1- يرجى التأكد من أن المقطع العرضي للسلك الطويل موجودة في العدة أو كابل الامتداد أو أكبر من ذلك بالنسبة للسلك الذي تم إمداده.

2- يجب أن يكون هناك 3 أسلاك بكابل الامتداد، وذلك للسماح بالتوصيل إلى نظام التآريض.

3- يجب وضع سلك الإمداد الطويل بشكل مناسب حيث أنه لا يمكن تعليقه من السطح الذي يوضع الجهاز عليه، وذلك لمنع سقوط الميكروويف على الأرض، في حالة خبط سلك الإمداد دون قصد أو في حالة جذب سلك الإمداد بواسطة الأطفال.

- أواني الطهي – دليل الخاص بالأنية الفخارية

تعد بعض الأواني الغير معدنية مناسبة للاستخدام في فرن الميكروويف. وفي حالة عدم تأكدك من ذلك، قم باختبار الأنية المراد وضعها في فرن الميكروويف بما يتوافق مع الإجراء المبين أدناه:

ملحوظة: لا يجب استخدام الفرن في الحالات الآتية:

- عدم غلق الباب جيدا.
 - في حالة تلف مفصلات الباب.
 - في حالة تلف الأسطح الموجودة بين الباب والوجه الأمامي للفرن.
 - في حالة تلف النافذة الموجودة في الباب.
 - في حال حدوث دوائر كهربائية (شرر) داخل الفرن وذلك في حالة عدم وجود أية مواد معدنية داخله.
 - يمكن استخدام الفرن مرة ثانية وذلك بعد أن يتم إصلاحه بشكل جيد من قبل مركز خدمة الدعم.
 - لا يجب تشغيل الفرن في حالة عدم وجود القرص الدوار الداعم، أو خاتم القرص الدوار أو في حالة عدم وضع الطبق المقابل في مكانه.
 - لا يجب تشغيل الميكروويف في حال وجوده خاليا، وفي حالة عدم وجود طعام في الفرن، قد ينتج عن ذلك حمولة كهربائية زائدة والتي من شأنها أن تسبب تلف بالفرن.
 - لا يجب تغطية أو حجب فتحات التهوية.
 - وقبل وضع الأطباق والأواني داخل جهاز الميكروويف، يرجى التأكد من تناسبها بالنسبة للفرن (في إشارة إلى الفقرة الخاصة بأنواع الأطباق).
 - لا تقم بإزالة لوح "الميكو" الموجود على الجانب الأيمن من الفرن، حيث أن هذا اللوح يقوم بامتصاص الشحم وبقايا الطعام التي يمكن أن تتسبب في تلف مولد الميكروويف.
 - يرجى عدم وضع أي مادة قابلة للاشتعال داخل الفرن عند تشغيل الفرن، مما يؤدي إلى بدء الاحتراق.
 - لا تقم باستخدام الفرن من أجل قلى الطعام، حيث أنه من المستحيل القيام ضبط درجة حرارة الزيت الذي يتم تسخينه في الميكروويف.
 - لا تقم باستخدام الميكروويف كمكان لتخزين الطعام.
 - من أجل تجنب مخاطر الحريق، عليك دائما بارتداء قفازات الفرن أثناء حمل الأطباق والأواني أثناء لمس الفرن.
 - لا تقم بالميل على باب الفرن المفتوح، حيث قد يؤدي ذلك إلى تلف الفرن، خاصة بالنسبة لمنطقة المفصلات.
- التنظيف:**
- ملحوظة: يجب القيام بتنظيف فرن الميكروويف بشكل دوري، و قم بإزالة بقايا الطعام (يرجى قراءة الفقرة الخاصة بتنظيف الفرن). وفي حالة عدم الحفاظ على الفرن نظيفا، فقد يؤدي ذلك إلى تلف سطح، مما يؤثر سلبا على عمر الفرن ويسبب موقف خطير محتمل.
 - يجب الحفاظ على أسطح تلامس الباب نظيفة للغاية (الوجه الأمامي للتجويف وداخل الباب)، وذلك من أجل ضمان عملية تشغيل سليمة للفرن.
 - لا يجب استخدام المنظفات الكاشطة للجلاخ أو المكشطة المعدنية الحادة لتنظيف زجاج باب الفرن، وذلك لأنها قد تؤدي إلى خدوش بالسطح والتي ينتج عنها كسر للزجاج.

- بيوت الريف.
- لتحضير وجبات الإفطار والعشاء.
- في حالة تلف سلك إمداد الطاقة، يجب الاتصال بمركز الدعم المختص وذلك من أجل منع تطور المواقف الخطيرة التي يحتمل حدوثها.
- لا تقوم باستخدام هذا الجهاز أو تخزينه في الهواء الطلق.
- لا تستخدم هذا الجهاز بالقرب من المياه، أو في قيو رطب طب، أو بالقرب من حوض السباحة.
- قد تكون درجة حرارة الأسطح التي يسهل الوصول إليها مرتفعة للغاية عندما يكون الجهاز قيد التشغيل، بحيث تكون الأسطح عرضة لكى تصبح ساخنة أثناء الاستخدام، في هذه الحالة، قم بإبقاء السلك بعيداً عن السطح الساخن، ولا تضع أي شيء أعلى الميكرويف.
- يمكن أن يؤدي عدم الحفاظ على الفرن نظيفاً إلى تلف سطحه وهذا قد يؤثر بالسلب على عمر الجهاز، مما قد يسبب مواقف خطيرة محتملة.
- قم برج أو بتقليب محتويات زجاجات إرضاع الطفل أو برطمانات الطعام وفحص درجة حرارتها قبل تناولها، وذلك من أجل منع حدوث أي حروق.
- يمكن أن يؤدي تسخين المشروبات إلى الغليان المتأخر، وينتج عنه فيضان السائل، وبناء على ذلك يجب توخي الحذر عند التعامل مع الوعاء.
- **ملحوظة:** لم يتم تصميم الجهاز ليستخدمه الأشخاص بمن فيهم الأطفال (ذوي القدرات البدنية، أو الحسية، أو العقلية الضئيلة، أو الأشخاص قليلي الخبرة والمعرفة، إلا إذا تم الإشراف عليهم من قبل شخص مسئول عن سلامتهم، أو إذا تم إعطاهم تعليمات بشأن استخدام الجهاز. كما يجب الإشراف عليهم وذلك لضمان أنهم لا يعبتون بالجهاز.
- تحذير: قد ترتفع درجة الحرارة بالنسبة للجهاز وأجزائه التي يمكن الوصول إليها خلال عملية الاستخدام. لذا يجب توخي الحذر لتجنب لمس الأجزاء الساخنة. كما يجب إبعاد الأطفال دون سن الثامنة، ألا في حالة تم الإشراف عليهم وملاحظتهم باستمرار.
- يمكن أن ترتفع درجة الحرارة الخاصة بسطح كابينة التخزين.
- لم يتم تصميم هذه الأجهزة ليتم تشغيلها عن طريق جهاز توقيت خارجي، أو من خلال نظام منفصل للتحكم عن بعد.
- **هام للغاية:** يجب الاتصال بمركز الدعم الفني المعتمد وذلك من أجل استبدال اللمبة.
- لا يجب استخدام منظفات البخار.
- ترتفع درجة حرارة الجهاز أثناء التشغيل، لذا يرجى عدم لمس الأجزاء الساخنة داخل الفرن.
- يجب وضع السطح الخلفي للجهاز مقابل الجدار.

تعليمات هامة للأمان

تحذير:

- للحد من أخطار الحريق والصدمات الكهربائية وإصابة أشخاص أو التعرض المفرط لطاقة فرن الميكروويف عند استخدامك الجهاز الخاص بك.

قم باتباع الاحتياطات الأساسية، بما في ذلك ما يلي:

- يحظر تسخين السوائل وغيرها من المواد الغذائية في أوعية مغلقة لأنها معرضة للانفجار.
- تحذير: يكون هناك خطورة على أي شخص غير مختص عند قيامه بأي خدمة أو عملية إصلاح تستوجب إزالة الغطاء الذي يوفر الحماية من التعرض لطاقة الميكروويف.
- تحذير: يسمح للأطفال من سن 8 سنوات وما فوق وكذلك الأشخاص ممن لديهم قدرات عقلية أو حسية أو بدنية ضعيفة أو لديهم نقص خبرة ومعرفة باستخدام هذا الجهاز، وذلك في حالة وجود إشراف أو عندما يتم إعطاءهم تعليمات وافية بحيث يكون قادرا على استخدام الفرن بطريقة آمنة وفهم مخاطر الاستخدام غير السليم. لا يجب ترك الأطفال يعثون بجهاز الميكروويف.
- لا يجب أن يقوم الأطفال دون سن الثامنة بأعمال النظافة أو الصيانة التي يقوم بها المستخدم إلا تحت إشراف.
- يجب ترك جهاز الميكروويف وسلك التشغيل بعيدا عن متناول الأطفال دون 8 سنوات.
- يجب استخدام الأواني التي تتناسب مع استخدام الميكروويف.
- يجب تنظيف الفرن بانتظام ويجب إزالة أي رواسب للطعام.
- اقرأ واتبع "الاحتياطات اللازمة لتجنب التعرض المحتمل لطاقة الميكروويف المفرطة.
- عند تسخين الطعام في أوعية من البلاستيك أو الورق، راقب الفرن عن كثب وذلك لتقليل احتمالية الاشتعال.
- إذا شاهدت دخان، قم بإطفاء الجهاز أو انزع الفيشة، وابق الباب مغلقاً لإخماد أية نيران.
- لا تفرط في طهي الطعام.
- عند تسخين الطعام في أوعية أو ورق أو أكياس مصنوعة من البلاستيك، يجب التأكد من قيامك بإزالة أي أنية فخارية وكذلك المقابض المعدنية أو الحلى.
- قم بتركيب هذا الفرن، أو حدد موضعه فقط وفقا لتعليمات التركيب المقدمة.
- ينبغي الا يتم تسخين البيض النيئ أو البيض المسلوق بكامله في فرن الميكروويف، لأنها قد تنفجر حتى بعد انتهاء عملية التسخين.
- لقد تم تصميم هذا الجهاز ليتم استخدامه من قبل أفراد الأسرة وأيضا لخدمة أغراض أخرى مشابهة، ومنها على سبيل المثال:
 - طاقم عمل المطبخ داخل المطاعم والمتاجر والمكاتب وكافة أشكال بيئة العمل الأخرى.
 - بواسطة الزبائن داخل الفنادق والموتيلات وكافة أشكال السكن الأخرى.

- المحاذير الخاصة بتجنب أي تعرض محتمل لطاقة الميكروويف.

- 1- يرجى عدم محاولة تشغيل الفرن وبابه مفتوحا، لأن هذا يمكن أن يتسبب في التعرض الضار لطاقة الميكروويف. لا يجب كسر أقفال الأمان أو العبث بها.
- 2- لا تضع أي جسم بين الوجه الأمامي للفرن وبين الباب. ولا تسمح بتراكم الأتربة أو بقايا المنظفات على أسطح الإغلاق.
- 3- **تحذير:** إذا تلف الباب أو تلفت أقفال الباب، يجب عدم تشغيل الفرن حتى يقوم شخص مختص بفحصه.

هام:

- إذا تلف الباب أو تلفت أقفال الباب، يجب الاتصال بالمركز المختص وطلب الإصلاح قبل استخدام الفرن مرة ثانية.

إذا لم يتم المحافظة على نظافة الجهاز، قد يصبح سطحه مشوه مما يؤدي الي تقصير عمره الافتراضي نتيجة لذلك، مما يتسبب في احتمالية حدوث حالات خطيرة.

المواصفات الفنية:

تردد الميكروويف :	2450 ميغا هرتز
الجهد الأسمى:	230 فولت - 50 ميغا هرتز
طاقة الجهد الأسمية المستنفذة (بالميكروبات) :	1.450 وات
الطاقة الأسمية الخارجة (بالميكروبات):	900 وات
الطاقة الأسمية الداخلة (للشواء):	1.000 وات
سعة الفرن:	25 لتر
قطر القرص الدوار:	315 مم
الأبعاد الخارجية:	388*398*595 مم
الأبعاد الداخلية:	206*328*368 مم
الوزن الصافي:	18.5 كجم
طول السلك :	1000 مم

استهلاك الطاقة

معلومات المنتج عن استهلاك الطاقة والوقت الأقصى للوصول إلى وضع الطاقة المنخفضة المعمول به.

وضع الاستعداد	0.8 واط
الحد الأقصى للوقت اللازم لفرن الميكروويف للوصول تلقائياً إلى وضع أو حالة الطاقة المنخفضة المعمول بها.	20 دقيقة

المحتويات

2	المواصفات الفنية
3	تعليمات السلامة الهامة
6	التنظيف
6	أواني الطهي – الدليل إلى استخدام الفخار
7	المواد الآمنة للاستخدام في فرن الميكروويف
7	المواد الغير الآمنة للاستخدام في فرن الميكروويف
8	الإرشادات الخاصة بالطهي في الميكروويف
10	لمحة تفصيلية
11	التركيب والتوصيل الكهربائي
15	أبعاد المخطط الهيكلي
16	تعليمات التشغيل
16	ضبط الساعة
17	الطهي باستخدام الميكروويف
19	الطهي بالشواية أو الطهي المدمج باستخدام الميكروويف
21	الطهي السريع
21	ضبط الوقت باستخدام الإشارة الصوتية
21	إيقاف دورة الطهي
22	إزالة الصقيع على أساس الوزن
22	إزالة الصقيع على أساس الوقت
23	قائمة الطهي الأوتوماتيكية
24	القائمة الأوتوماتيكية لطهي أطعمة المائدة
25	الطهي من خلال استخدام مراحل مختلفة للبرمجة
26	إظهار البيانات
26	خاصية الإغلاق الآمن
27	الاقتراحات الخاصة باكتشاف الأعطال واصلاحها
28	الدعم
28	تعليمات خاصة للتخلص من المنتج

- يرجى قراءة التعليمات بعناية قبل استخدام جهاز فرن الميكروويف، وكذا وضع كتيب التعليمات في مكان آمن في حالة الحاجة إليها مستقبلاً. كما يرجى إتباع التعليمات بحرص وذلك للحفاظ على فرن الميكروويف بأداء جيد لسنوات عديدة.

- يرجى حفظ كتيب التعليمات في مكان آمن.

www.franke.com



IT EN FR DE ES PT EL TR RU PL CS SK RO UK AR