

Haier

HFR7819ENGC



| |
|----------------------------|
| Refrigerator |
| User Guide |
| Хладилник |
| Ръководство за потребителя |
| Chladnička |
| Uživatelská příručka |
| Kühlschrank |
| Benutzerhandbuch |
| Ψυγείο |
| Οδηγός χρήστη |
| Frigorifico |
| Guía del usuario |
| Réfrigérateur |
| Manuel d'utilisation |
| Hűtőberendezés |
| Felhasználói útmutató |
| Frigorifero |
| Guida per l'utente |
| Koelkast |
| Gebruiksaanwijzing |
| Chłodziarka |
| Podręcznik użytkownika |
| Frigorifico |
| Guia de utilizador |
| Frigider |
| Ghidul utilizatorului |
| Külmik |
| Kasutusjuhend |
| Šaldytuvas |
| Naudotojo vadovas |
| Ledusskapis |
| Lietotāja rokasgrāmata |
| Chladnička |
| Príručka pre používateľa |
| Hladilnik |
| Navodila za uporabo |

GB

BG

CS

DE

EL

ES

FR

HU

IT

NL

PL

PT

RO

ET

LT

LV

SK

SL

DOWNLOAD THE hOn App

Discover extra contents





EN WARNING: Risk of fire/flammable material.

The symbol indicates there is a risk of fire since flammable materials are used. Take care to avoid causing a fire by igniting flammable material.

BG ПРЕДУПРЕЖДЕНИЕ: Опасност от пожар/запалим материал. Символът показва, че съществува опасност от пожар, тъй като се използват запалими материали. Внимавайте да не предизвикате пожар чрез подпалване на запалим материал.

CS VAROVÁNÍ: Nebezpečí požáru/hořlavý materiál.

Tento symbol signalizuje, že hrozí nebezpečí požáru kvůli použití hořlavých materiálů. Dávejte pozor, aby nedošlo ke vzniku požáru zapálením hořlavého materiálu.

DE WARNUNG: Brandgefahr/brennbares Material.

Das Symbol zeigt an, dass Brandgefahr besteht, da brennbare Materialien verwendet werden. Achten Sie darauf, dass kein Feuer entstehen kann, indem brennbares Material sich entzündet.

EL ΠΡΟΕΙΔΟΠΟΙΗΣΗ: Κίνδυνος πυρκαγιάς/εύφλεκτα υλικά.

Το σύμβολο υποδεικνύει ότι υπάρχει κίνδυνος πυρκαγιάς, καθώς χρησιμοποιούνται εύφλεκτα υλικά. Επιδείξτε προσοχή για την αποτροπή της πρόκλησης πυρκαγιάς εξαιτίας των εύφλεκτων υλικών.

ES ADVERTENCIA: Riesgo de incendio/material inflamable.

Este símbolo indica que existe riesgo de incendio dado que el electrodoméstico contiene materiales inflamables. Tenga cuidado de evitar provocar un incendio por la ignición de material inflamable.

FR AVERTISSEMENT : Risque d'incendie / matière inflammable.

Le symbole indique qu'il y a un risque d'incendie, étant donné que des matières inflammables sont utilisées. Évitez de provoquer un incendie en brûlant des matières inflammables.

HU FIGYELMEZTETÉS: Tűzveszély/gyúlékony anyagok.

A szimbólum a tűzveszélyről tájékoztat, ami a gyúlékony anyagok használatából adódik. Figyeljen a tűz megelőzésére, mivel a gyúlékony anyag lángra kaphat.

IT AVVERTENZA: Rischio di incendio / Materiale infiammabile.

Il simbolo indica che esiste il rischio di incendio poiché sono utilizzati materiali infiammabili. Prestare particolare attenzione per evitare incendi causati dall'accensione di materiali infiammabili.

SL OPOZORILO: Nevarnost požara/vnetljiv material.

Simbol označuje nevarnost požara, saj se uporabljajo vnetljivi materiali. Pazite, da ne povzročite požara z vžigom vnetljivega materiala.

NL WAARSCHUWING: Risico op brand/ontvlambaar materiaal.

Het symbool geeft aan dat er brandgevaar bestaat doordat brandbare materialen worden gebruikt. Let op dat u geen brand veroorzaakt door brandbare materialen te ontsteken.

PL OSTRZEŻENIE: Ryzyko pożaru/materiału łatwopalnego.

Ten symbol wskazuje na ryzyko pożaru, ponieważ urządzenie zawiera materiały łatwopalne. Uważaj, aby nie spowodować pożaru przez podpalenie łatwopalnego materiału.

PT AVISO: Risco de incêndio/material inflamável.

O símbolo indica que existe um risco de incêndio, uma vez que são utilizados materiais inflamáveis. Tenha cuidado para evitar provocar um incêndio acendendo material inflamável.

RO AVERTISMENT: Risc de incendiu/material inflamabil.

Simbolul indică riscul de incendiu, deoarece se utilizează materiale inflamabile. Evitați provocarea unui incendiu cauzat de materialele inflamabile care se pot aprinde.

ET HOIATUS! Tuleoht/tulehtlik materjal.

Sümbol näitab tuleohtu, kuna kasutatakse tuleohtlikke materjale. Olge ettevaatlik, et vältida tulekahju tekkimist tuleohtlike materjalide süttimisel.

LT ĮSPĖJIMAS. Gaisro / degių medžiagų pavojus.

Šis simbolis rodo, kad yra gaisro pavojus, nes naudojamos degios medžiagos. Saugokitės, kad nekiltų gaisras užsidegus degioms medžiagoms.

LV BRĪDINĀJUMS. Aizdeģšanās risks / uzliesmojoši materiāli.

Šis simbols norāda, ka pastāv aizdegšanās risks, jo tiek izmantoti uzliesmojoši materiāli. Nepieļaujiet uzliesmojoša materiāla aizdegšanos, lai netiktu izraisīts ugunsgrēks.

SK VAROVANIE: Nebezpečnosť požiaru/horľavý materiál.

Symbol označuje nebezpečnosť požiaru, pretože sa používajú horľavé materiály. Dávajte pozor, aby ste zabránili vzniku požiaru vznietením horľavého materiálu.



User Manual

Refrigerator-Freezer

HFR7819ENG C

GB

Haier

Thank you for purchasing a Haier Product.

Please read these instructions carefully before using this appliance. The instructions contain important information which will help you get the best out of the appliance and ensure safe and proper installation, use and maintenance.

Keep this manual in a convenient place so you can always refer to it for the safe and proper use of the appliance.

If you sell the appliance, give it away, or leave it behind when you move house, make sure you also pass this manual so that the new owner can become familiar with the appliance and safety warnings.



Legend

Warning - Important Safety information



General information and tips



Environmental information



Disposal

Help protect the environment and human health. Put the packaging in applicable containers to recycle it. Help to recycle waste of electrical and electronic appliances. Do not dispose appliances marked with this symbol with the household waste. Return the product to your local recycling facility or contact your municipal office.



WARNING!

Risk of injury or suffocation!

Refrigerants and gases must be disposed of professionally. Ensure that the tubing of the refrigerant circuit is not damaged before being properly disposed of. Disconnect the appliance from the mains supply. Cut off the mains cable and dispose of it. Remove the trays and drawers as well as the door catch and seals, to prevent children and pets to get closed in the appliance.

| | |
|---------------------------|----|
| Safety information..... | 4 |
| Product description | 10 |
| Control panel..... | 11 |
| Use | 12 |
| Equipment | 21 |
| Care and cleaning | 24 |
| Troubleshooting | 27 |
| Installation..... | 30 |
| Technical data | 33 |
| Customer service | 35 |

Accessories

Check the accessories and literature in accordance with this list:



3 spacers



Energy label



Warranty card



"OK" Sticker User manual

Before switching on the appliance for the first time read the following safety hints:



WARNING!

Before first use

- ▶ Make sure there is no transport damage.
- ▶ Remove all packaging and keep out of children's reach.
- ▶ Wait at least two hours before installing the appliance in order to ensure the refrigerant circuit is fully efficient.
- ▶ Handle the appliance always with at least two persons because it is heavy.

Installation

- ▶ The appliance should be placed in a well-ventilated place. Ensure a space of at least 10 cm above and around the appliance.
- ▶ Never place the appliance in a damp area or location where it might be splashed with water. Clean and dry water splashes and stains with a soft clean cloth.
- ▶ Do not install the appliance in direct sunlight or in the near of heat sources (e.g. stoves, heaters).
- ▶ Install and level the appliance in an area suitable for its size and use.
- ▶ **WARNING:** Keep ventilation openings in the appliance or in the in-built structure clear of obstruction.
- ▶ Make sure that the electrical information on the rating plate agrees with the power supply. If it does not, contact an electrician.
- ▶ The appliance is operated by a 220-240V AC/50 Hz power supply. Abnormal voltage fluctuation may cause the appliance to fail to start, or damage to the temperature control or compressor, or there may be an abnormal noise when operating. In such case, an automatic regulator shall be mounted.
- ▶ Do not use multi-plug adapters and extension cables.
- ▶ **WARNING:** Do not locate multiple portable socket-outlets or portable power supplies at the rear of the appliance.
- ▶ **WARNING:** When positioning the appliance, ensure the supply cord is not trapped or damaged.
- ▶ Do not step on the power cable.
- ▶ Use a separate earthed socket for the power supply which is easy accessible. The appliance must be earthed.

**WARNING!**

- ▶ **Only for UK:** The appliance's power cable is fitted with 3-cord (grounding) plug that fits a standard 3-cord (grounded) socket. Never cut off or dismount the third pin (grounding). After the appliance is installed, the plug should be accessible.
- ▶ **WARNING:** Do not damage the refrigerant circuit.

Daily use

- ▶ This appliance can be used by children aged from 8 years and above and persons with reduced physical, sensory or mental capabilities or lack of experience and knowledge if they have been given supervision or instruction concerning use of the appliance in a safe way and understand the hazards involved.
- ▶ Children shall not play with the appliance.
- ▶ Children aged from 3 to 8 years are allowed to load and unload refrigerating appliances, but not allowed to clean and install the refrigerating appliances.
- ▶ Keep away children under 3 years of age from the appliance unless they are constantly supervised.
- ▶ Cleaning and user maintenance shall not be made by children without supervision.
- ▶ The appliance must be positioned so that the plug is accessible.
- ▶ If coal gas or other inflammable gas is leaking into vicinity of the appliance, turn off the valve of the leaking gas, open the doors and windows and do not unplug the power cable of the refrigerator/freezer or any other appliance.
- ▶ Notice that the appliance is set for operation at the specific ambient range between 10 and 38°C. The appliance may not work properly if it is left for a long period at a temperature above or below the indicated range.
- ▶ Do not place unstable articles (heavy objects, containers filled with water) on top of the refrigerator/freezer, to avoid personal injury caused by falling or electric shock caused by contact with water.
- ▶ Do not pull on the door shelves. The door may be pulled slant, the bottle rack may be pulled away, or the appliance may topple.
- ▶ Open and close the door only with handles. The gap between the door and the cabinet is very narrow. Do not put your hands in these areas to avoid pinching your fingers. Open or close the refrigerator/freezer doors only when there are no children standing within the range of door movement.



WARNING!

- ▶ To avoid contamination of food, please respect the following instructions:
- ▶ - Opening the door for long periods can cause a significant increase of the temperature in the compartments of the appliance.
- ▶ - Clean regularly surfaces that can come in contact with food and accessible drainage systems.
- ▶ - Clean water tanks if they have not been used for 48 h; flush the water system connected to a water supply if water has not been drawn for 5 days.
- ▶ - Store raw meat and fish in suitable containers in the refrigerator, so that it is not in contact with or drip onto other food.
- ▶ - Two-star frozen-food compartments are suitable for storing pre-frozen food, storing or making ice-cream and making ice cubes.
- ▶ - One-, two- and three-star compartments are not suitable for the freezing of fresh food.
- ▶ - If the refrigerating appliance is left empty for long periods, switch off, defrost, clean, dry, and leave the door open to prevent mould developing within the appliance.
- ▶ Never store bottled beer or beverages, liquids in bottles or cans (besides high percentage spirits) especially carbonated beverages in the freezer, as these will burst during freezing.
- ▶ Do not store explosive substances such as aerosol cans with a flammable propellant in this appliance.
- ▶ Do not store medicines, bacteria or chemical agents in the appliance. This appliance is a household appliance. It is not recommended to store materials that require strict temperatures.
- ▶ Check the condition of food if a warming in the freezer has taken place.
- ▶ Do not set unnecessarily low temperature in the refrigerator compartment. Minus temperatures may occur at high settings. Attention: Bottles can burst
- ▶ Do not touch frozen goods with wet hands (wear gloves). Especially do not eat ice lollies immediately after removal from the freezer compartment. There is the risk to freeze or the formation of frost blisters. FIRST aid: keep immediately under running cold water. Do not pull away!
- ▶ Do not touch the inside surface of the freezer storage compartment when in operation, especially with wet hands, as your hands may freeze onto the surface.

**WARNING!**

- ▶ Unplug the appliance in the event of a power interruption or before cleaning. Allow at least 7 minutes before restarting the appliance, as frequent starting may damage the compressor.
- ▶ **WARNING:** Do not use electrical appliances inside the food storage compartments of the appliance, unless they are of the type recommended by the manufacturer.

Maintenance / cleaning

- ▶ Make sure children are supervised if they carry out cleaning and maintenance.
- ▶ Disconnect the appliance from the electrical supply before undertaking any routine maintenance. Allow at least 5 minutes before restarting the appliance, as frequent starting may damage the compressor.
- ▶ Hold the plug, not the cable, when unplugging the appliance.
- ▶ Do not clean the appliance with hard brushes, wire brushes, detergent powder, petrol, amyl acetate, acetone and similar organic solutions, acid or alkaline solutions. Please clean with special refrigerator/freezer detergent to avoid damage. Eventually use warm water and baking soda solution - about a tablespoon of baking soda to a litre/quart of water. Rinse thoroughly with water and wipe dry. Do not use cleaning powders or other abrasive cleaners. Do not wash removable parts in a dishwasher.
- ▶ Do not scrape off frost and ice with sharp objects. Do not use sprays, electric heaters like heater, hair dryer, steam cleaners or other sources of heat in order to avoid damage to the plastic parts.
- ▶ **WARNING:** Do not use mechanical devices or other means to accelerate the defrosting process, other than those recommended by the manufacturer.
- ▶ If the supply cord is damaged, it must be replaced by the manufacturer, its service agent or similarly qualified persons in order to avoid a hazard.
- ▶ Do not try to repair, disassemble or modify the appliance by yourself. In case of repair please contact our customer service.
- ▶ If the illuminating lamps are damaged, it must be replaced by the manufacturer, its service agent or similarly qualified persons in order to avoid a hazard.
- ▶ Eliminate the dust on the back of the unit at least once in the year to avoid hazard by fire, as well as increased energy consumption.



WARNING!

- ▶ Do not spray or flush the appliance during cleaning.
- ▶ Do not use water spray or steam to clean the appliance.
- ▶ Do not clean the cold glass shelves or glass door with hot water. Sudden temperature change may cause the glass to break.
- ▶ If you leave your appliance out of use for an extended period, leave it open to prevent odour and unpleasant smells building up inside.

Refrigerant gas information



WARNING!

The appliance contains the flammable refrigerant ISOBUTANE (R600a). Make sure the refrigerant circuit is not damaged during transportation or installation. Leaking refrigerant may cause eye injuries or ignite. If a damage has occurred, keep away open fire sources, thoroughly ventilate the room, do **not** plug or unplug the power cords of the appliance or any other appliance. Inform the customer service.

In case of eyes get into contact with the refrigerant, rinse immediately it under running water and call immediately the eye specialist.

WARNING: The refrigeration system is under high pressure. Do not tamper with it. Since the flammable refrigerants are used, please install, handle and service the appliance strictly according to the instruction and contact the professional agent or our after-sales service to dispose of the appliance.



WARNING!

For refrigerators with ice-water function, please pay attention to the following warning:

For appliances not intended to be connected to the water supply:

WARNING: fill with portable water only.

For appliances intended to be connected to the water supply:

WARNING: connect to potable water supply only.

If you want to clean the water system, please refer to the User Manual.

If you have any questions, please contact the after-sales service.

Intended use

This appliance is intended for cooling and freezing food. It has been designed exclusively for use in household and similar applications such as staff kitchen areas in shops, offices and other working environments; farm houses and by clients in hotels, motels and other residential type environments as well as in bed-and-breakfast and catering business. It is not intended for commercial or industrial use. Changes or modifications to the device are not allowed. Unintended use may cause hazards and loss of warranty claims.

Standards and directives **CE**

This product meets the requirements of all applicable EC directives with the corresponding harmonised standards, which provide for CE.



CAUTION!

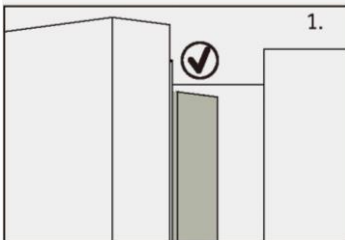

When you close the door, the vertical door strip on the fridge left door should be bent inside (1).

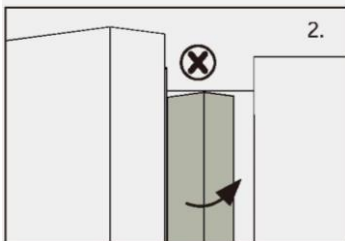

If you try to close the left door and the vertical door strip is unbent (2), you should bend it firstly, otherwise the door strip will hit the fixing shaft or right door. Thus a damage to the door slip or a leak will occur.

There is a heating thread inside the frame. The temperature of the surface will rise a little, which is normal and won't affect the function of appliance.



Notice

Due to technical changes and different models, some of the illustrations in this manual may differ from your model.

Model (HFR7819ENG C)

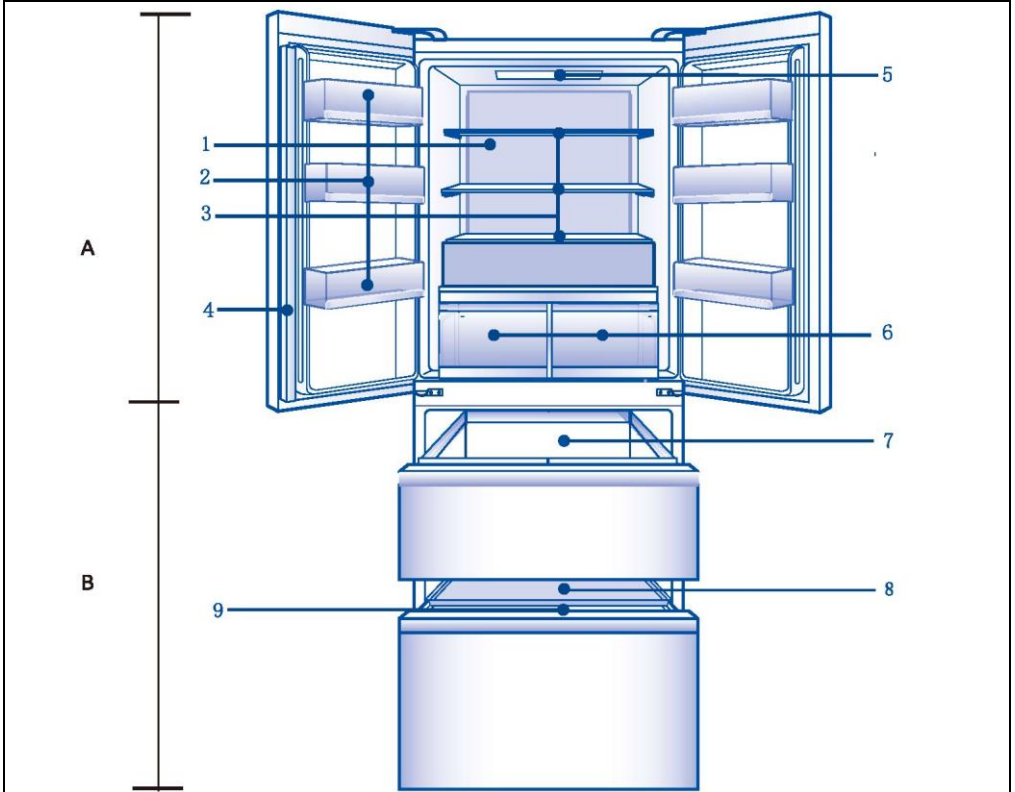

- | | |
|----------------------------------|----------------------------|
| 1. Air duct surface light source | 7. Large drawer of freezer |
| 2. Bottle holder | 8. Freezer tray |
| 3. Glass shelf | 9. Large drawer of freezer |
| 4. Vertical beam of door body | |
| 5. Top light | |
| 6. Refrigeration drawer | |

Control panel (HFR7819ENG C)

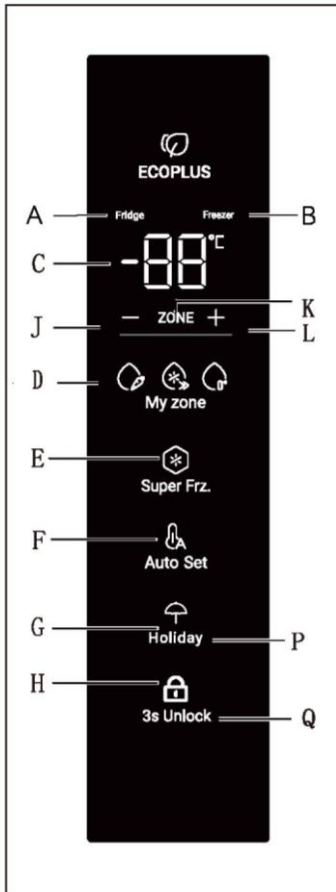

Indicator:

- A Fridge Compartment
- B Freezer Compartment
- C Temperature display
- D My zone function
- E Super Freeze function
- F Holiday mode
- G Auto Set
- H Panel lock

Buttons:

- J Temperature control "-"
- K Compartment selection
- L Temperature control "+"
- M My zone function selector
- N Super Freeze function selector
- O Holiday mode selector
- P Auto Set function on/of
- Q Panel lock selector

Before first use

- ▶ Remove all packaging materials, keep them out of children's reach and dispose them in an environmentally friendly manner.
- ▶ Clean the inside and outside of the appliance with water and a mild detergent before putting any food in it.
- ▶ After the appliance has been levelled and cleaned, wait for at least 2-5 hours before connecting it to the power supply. See Section INSTALLATION.
- ▶ Precool the compartments at high settings before loading with food. The function Power-Freeze helps to cool down the compartments quickly.
- ▶ The refrigerator temperature and freezer temperature are automatically set to 5°C and -18°C respectively. These are the recommended settings. If desired, you can change these temperatures manually. Please see ADJUST THE TEMPERATURE.

Sensor keys

The buttons on the control panel are sensor keys, which already respond when lightly touched with the finger.

Switch on /off the appliance

The appliance is in operation as soon as it is connected to the power supply. When the refrigerator is first powered on, the indicator "C" (Temperature display) illuminates. The fridge temperature and freezer temperature are automatically set to 5° C and -18° C respectively. The indicator "G" (Auto Set mode) illuminates

Maybe the panel lock is active.



Notice

The appliance is preset to the recommended temperature of 5°C (refrigerator) and -18°C (freezer). Under normal ambient condition you need not to set a temperature.

When the appliance is switched on after disconnection from the main power supply, it may take up to 12 hours for the correct temperatures to be reached.

Empty the appliance before switching off. To switch off the appliance, pull the power cord out off the power socket.

Lock/unlock panel

The control panel is automatically blocked against activation if 30 seconds no key is touched. For any settings the control panel must be unlocked screen

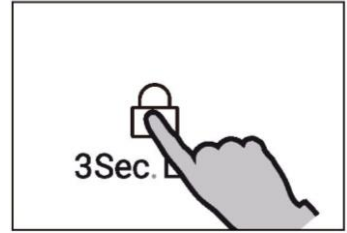

Notice

Fridge temperature, Freezer temperature, Super-Cool function, Super-Freeze function, Holiday mode, Auto set function can't be adjusted under the lock state.

Standby-mode

The display screen turns off automatically 30 seconds after pressing a key. The display will be automatically locked. It lights up automatically by touching any key or opening the door. (Alarm does not light up the display screen)

Manual adjusting mode

If you want to manually adjust the temperature of the appliance, you can set the temperature adjust button (refer to ADJUST THE TEMPERATURE)

Adjust the temperature

The indoor temperatures are influenced by the following factors:

- ▶ Ambient temperature
- ▶ Frequency of door opening
- ▶ Amount of stored foods
- ▶ Installation of the appliance

Door alarm

Door alarm will trigger when door opens for long time or not closed properly, as a reminder.

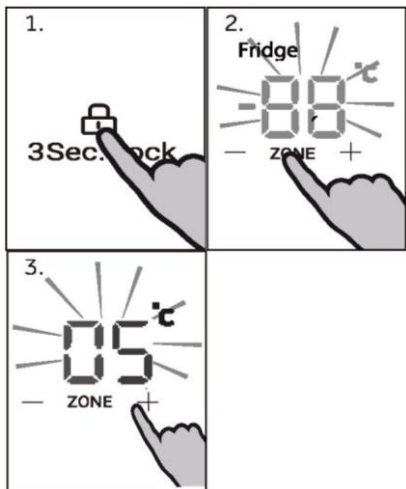

Adjust the temperature for Fridge

Unlock the settings by long pressing key "Q" for 3 seconds.

Under unlock state, press key "K" (Compartment selection) to toggle across compartments. When indicator "A" (Fridge compartment indicator) lights up, press key "J" (Temperature control "-") or key "L" (Temperature control "+") to adjust the fridge compartment temperature. Value displayed on indicator "C" decreases by 1°C when key "J" is pressed each time.

The display flashes and turns solid with the set temperature, then goes off after a few seconds. Accordingly, value displayed on indicator "C" increases by 1°C when key "L" is pressed each time. The display flashes and turns solid with the set temperature, then goes off after a few seconds. Fridge compartment temperature can be adjusted from 1°C to 9°C with 1°C incremental.

Notice

Fridge temperature can't be adjusted under Super-Cool, Holiday, Auto set and lock state.

Adjust the temperature for Freezer

Unlock the settings by long pressing key "Q" for 3 seconds.

Under unlock state, press key "K" (Compartment selection) to toggle across compartments. When indicator "B" (Freezer Compartment indicator) lights up, press key "J" (Temperature control "-") or key "L" (Temperature control "+") to adjust Freezer compartment temperature. Value displayed on indicator "C" dec reases by 1°C when key "J" is pressed each time. The display flahes and turns solid with the set temperature, then goes off after a few seconds. Accordingly, value displayed on indicator "C" increases by 1°C when key "L" is pressed each time. The display flahes and turns solid with the set temperature, then goes off after a few seconds. Freezer compartment temperature can be adjusted from -14°C to -24°C with 1°C incremental.

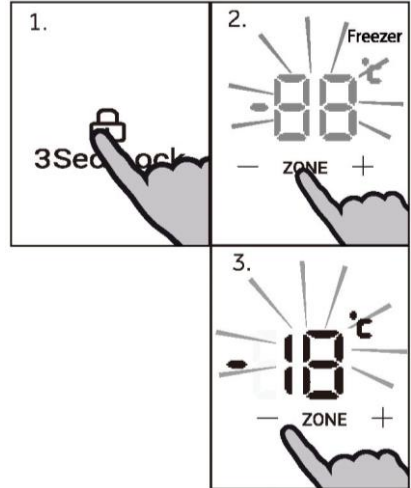

Notice

Freezer temperature can't be adjusted under Super-Freeze, Auto set and lock state.

Super Freeze function

Super Freeze function can freeze the fresh food as soon as possible to the core by accelerating the freezing to preserve the best nutritional value, appearance and taste of food. If you need to freeze a large amount of food once, it is recommended to set the Super Freeze function on ahead for 24 hours before the usage of freezer compartment.

Unlock the settings by long pressing key "Q" for 3 seconds.

Under unlock state, press key "N" (Super Freeze function selector), indicator "E" (Super Freeze function indicator) lights up, product enters Super Freeze mode. Product automatically exits Super Freeze mode after 50 hours of activation. For manually exiting Super Freeze mode, press key "N" (Super Freeze function selector) under unlock state, indicator "E" (Super Freeze function indicator) goes off, product exits Super Freeze mode.

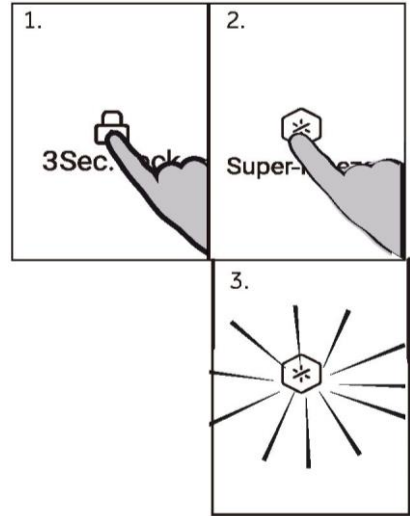

Notice

Under Super Freeze mode, key "J" (Temperature control "-") & key "L" (Temperature control "+") are locked when freezer compartment is selected and freezer compartment temperature cannot be adjusted.

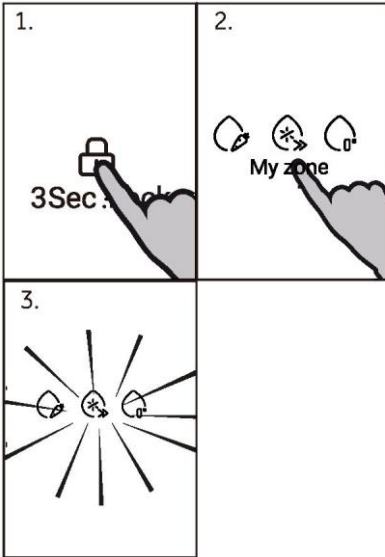

My zone function

Unlock the settings by long pressing key "0" for 3 seconds.

Under unlock state, press key "M" (My zone function selector) to switch the function gear. After clicking, switch to light according to fruit and vegetable, cold, zero degree.

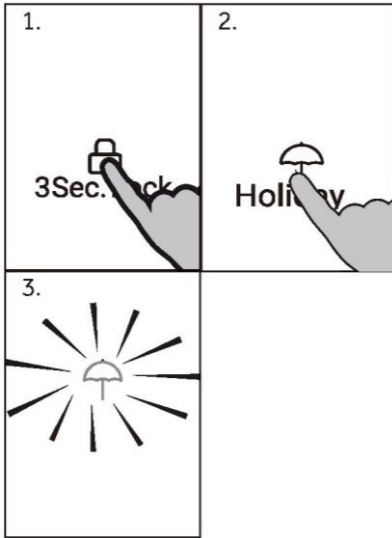

Holiday Mode

Under Holiday mode, fridge compartment automatically sets to 17°C (for energy saving), while Freezer compartment operate at normal temperature settings.

Unlock the settings by long pressing key "Q" for 3 seconds.

Under unlock state, press key "O" (Holiday mode selector), indicator "F" (Holiday mode indicator) lights up, product enters Holiday mode; to exit, press key "O" (Holiday mode selector), indicator "F" goes off, and the product exits Holiday mode.



Notice

Holiday mode exits automatically when Super Cool function is activated.

Under Holiday mode, key "J" (Temperature control "-") & key "L" (Temperature control "+")

are locked when fridge compartment is selected and fridge compartment temperature cannot be adjusted.

Tips on storing fresh food

Storing into the refrigerator compartment

- ▶ Keep your fridge temperature below 5°C.
- ▶ Hot food must be cooled to room temperature before storing in the appliance.
- ▶ Foods stored in the refrigerator should be washed and dried before storing
- ▶ Food to be stored should be properly sealed to avoid odour or taste alterations.
- ▶ Do not store excessive quantities of food. Leave spaces between foods to allow cold air flowing around them, for better and more homogeneous cooling.
- ▶ Foods eaten daily should be stored at the front of the shelf.
- ▶ Leave a gap between foods and the inner walls, allowing air flowing. In special way don't store foods against the rear wall: foods could freeze against rear wall. Avoid direct contact of food (especially oily or acidic food) with the inner liner, as oil/acid can erode the inner liner. Clean away oily/acid dirt whenever it is found.
- ▶ Defreeze frozen food in the fridge storage compartment. This way, you can use the frozen food to decrease the temperature in the compartment and save energy.
- ▶ The ageing process of fruit and vegetables such as courgettes, melons, papaya, banana, pineapple, etc. can be accelerated in the refrigerator. Therefore, it is not advisable to store them in the refrigerator. However, the ripening of strongly green fruits can be promoted for a certain period. Onions, garlic, ginger and other root vegetables should also be stored at room temperature.
- ▶ Unpleasant odours inside the fridge are a sign that something has spilled and cleaning is required. See CARE AND CLEANING.
- ▶ Different foods should be placed in different areas according to their properties:



Notice

Please keep the distance more than 10 mm between the food placed and air duct or sensors to ensure the cooling effect.

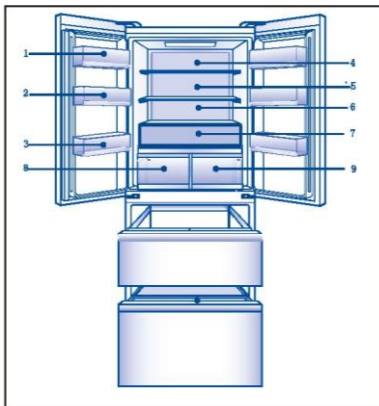

- 1 Butter, cheese, etc.
- 2 Eggs, cans, canned food, spices, etc.
- 3 Drinks and bottled foods.
- 4 Pickled foods, canned food, etc.
- 5 Meat products, snack foods, pasta, canned food, milk, tofu, dairy etc.
- 6 Cooked meat, sausages, etc.
- 7 Fruit, vegetables, eggs, etc.
- 8 Humidity zone drawer: Fruit, vegetables, salad, etc.
- 9 Fresh box drawer: Fruit, vegetables, etc.

Storage into the freezer compartment

- ▶ Keep the freezer temperature at -18°C .
- ▶ 24 hours before freezing switch on the Super-freeze function; for small quantities of food 4-6 hours are sufficient.
- ▶ Hot food must be cooled to room temperature before storing in the freezer compartment.
- ▶ Food cut into small portions will freeze faster and be easier to defrost and cook. The recommended weight for each portion is less than 2.5 kg
- ▶ It is better to pack food before putting it into the freezer. The outside of the packaging must be dry to avoid bags sticking together. Packaging materials should be odour-free, airtight, non-poisonous and nontoxic.
- ▶ In order to avoid expiration of storage periods, please note the freezing date, time limit and name of the food on the packaging according to the storage periods of different foods.
- ▶ **WARNING!:** Acid, alkali and salt etc. could erode the internal surface of the freezer. Do not place the food having these substances (e.g. sea fish) directly on the internal surface. Saltwater in the freezer should be cleaned up immediately.
- ▶ Do not exceed the food storage times recommended by the manufacturers. Only take the required amount of food out of the freezer.
- ▶ Consume defrosted food quickly. Defrosted food cannot be re-frozen unless it is first cooked, otherwise it may be less edible.
- ▶ Do not load excessive quantities of fresh food in the freezer compartment. Refer to the freezing capacity of the freezer - See TECHNICAL DATA or data at the type plate.
- ▶ Food can be stored in the freezer at a temperature of at least -18°C for 2 to 12 months, depending on its properties (e.g., meat: 3-12 months, vegetables: 6-12 months)
- ▶ When freezing fresh food, avoid bringing it in contact with already frozen food. Risk of thawing!

When storing commercially frozen foods, please follow these guidelines:

- ▶ Always follow manufacturers' guidelines for the length of time you should store food for. Do not exceed these guidelines!
- ▶ Try to keep the length of time between purchase and storage as short as possible to preserve food quality.
- ▶ Buy frozen foods, which have been stored at a temperature of -18°C or below.
- ▶ Avoid buying food which has ice or frost on the packaging - This indicates that the products might have been partially defrosted and refrozen at some point-temperature rises affect the quality of food.



Notice

- ▶ Please keep the distance more than 10 mm between the food placed and air duct to ensure the cooling effect.

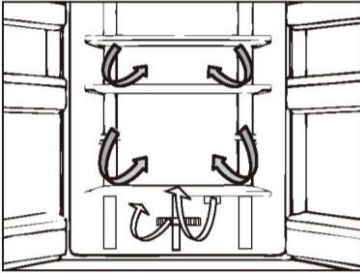

Multi-air-flow

The refrigerator is equipped with a multi-air-flow system, with which cool air flows are located on every shelf level. This helps to maintain a uniform temperature to ensure that your food is kept fresher for longer.

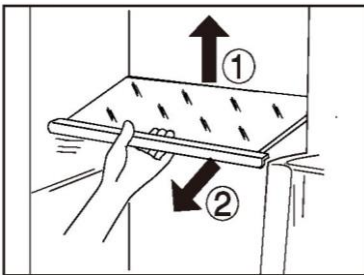

Adjustable shelves

The height of the shelves can be adjusted to fit your storage needs.

1. To relocate a shelf, remove it first by uplifting its hind edge (1) and pulling it out (2).
2. To reinstall it, put it on the lugs on both sides and push it to the most rearward position until the rear of the shelf is fixed inside the slots in the sides



Notice:

Ensure that all ends of a shelf are level.

Humidity zone drawer

In this compartment the humidity level is around 85%. It is controlled automatically by the system and is suitable to store fruits, vegetables, salads etc.



Notice:

- ▶ Do not remove the plastic cover inside the left zone. They maintain the humidity.
- ▶ Cold-sensitive fruits like pineapple, avocado, bananas, grapefruits and vegetables such as potatoes, aubergines, beans, cucumbers, zucchini and tomatoes and cheese should not be stored in this drawer.

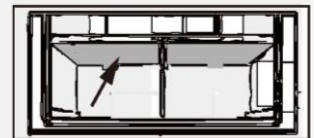

Fresh box drawer

In this compartment the humidity level is lower than fridge compartment This drawer is suitable to store fresh foods, fruit, vegetables, etc.

Removable door racks

The door racks can be removed for cleaning:
Place hands on each side of the rack, lift it upwards (1) and pull it out (2).
In order to insert the door rack, the above steps are carried out in reverse order.

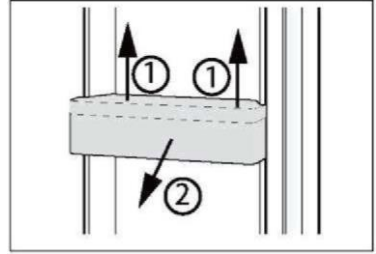

OPTIONAL: OK-temperature indicator

The OK-temperature indicator can be used to determine temperatures below +4°C. Gradually reduce the temperature if the sign does not indicate OK.

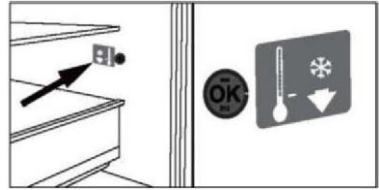

i Notice:

When the appliance is switched on, it may take up to 12 hours for the correct temperatures to be reached.

Removable freezer drawer

To remove the drawer out, pull out to the maximum extent (1), lift and remove (2).
In order to insert the drawer, the above steps are carried out in reverse order.

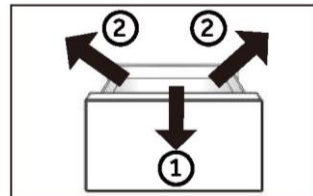

The Light

The LED interior light comes on when the door is opened and it will automatically go off if the door is left open for more than 7 minutes. The performance of the lights is not affected by any of the appliances other settings.



Energy saving tips

- ▶ Make sure the appliance is properly ventilated (see INSTALLATION).
- ▶ Do not install the appliance in direct sunlight or in the near of heat sources (e.g. stoves, heaters).
- ▶ Avoid unnecessarily low temperature in the appliance. The energy consumption increases the lower the temperature in the appliance is set.
- ▶ Functions like Super- Freeze consume more energy.
- ▶ Allow warm food to cool down before placing it in the appliance.
- ▶ Open the appliance door as little and as briefly as possible.
- ▶ Do not overfill the appliance to avoid obstructing the air flow.
- ▶ Avoid air within the food packaging.
- ▶ Keep door seals clean so that the door always closes correctly.
- ▶ Defreeze frozen food in the fridge storage compartment.
- ▶ The most energy-saving configuration requires the appliance keep drawers, food box and shelves on factory-fresh condition, and food should be places as far as possible without blocking the air outlet of the duct.



WARNING!

Disconnect the appliance from the power supply before cleaning.

Cleaning

Clean the appliance when only little or no food is stored.

The appliance should be cleaned every four weeks for good maintenance and to prevent bad stored food odors.



WARNING!

- ▶ Do not clean the appliance with hard brushes, wire brushes, detergent powder, petrol, amyl acetate, acetone and similar organic solutions, acid or alkaline solutions. Please clean with special refrigerator detergent to avoid damage.
- ▶ Do not spray or flush the appliance during cleaning.
- ▶ Do not use water spray or steam to clean the appliance.
- ▶ Do not clean the cold glass shelves with hot water. Sudden temperature change may cause the glass to break.
- ▶ Do not touch the inside surface of the freezer storage compartment, especially with wet hands, as your hands may freeze onto the surface.
- ▶ In case of heating check the condition of frozen goods.

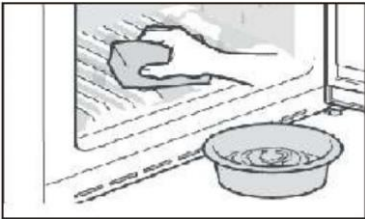

- ▶ Always keep the door gasket clean.
 - ▶ Clean the inside and housing of the appliance with a sponge dampened in warm water and neutral detergent.
1. Please scrub the interior and exterior of the refrigerator, including door sealing, door rack, glass shelves, boxes and so on, with a soft towel or sponge dipped in warm water (you may add neutral detergent into the warm water).
 2. If there is liquid spilled, remove all the contaminated parts, directly rinse with the flow water, dry and place it back into the fridge.
 3. If there is spilled cream (such as the cream, melting ice cream), please remove all the contaminated parts, put into the warm water with about 40 °C for some time, then rinse with the flow water, dry and place it back into the fridge.
 4. In case some small part or component gets stuck inside of the fridge (between shelves or drawers), use small soft brush to release it. If you could not reach the part, please contact Haier service
- ▶ Rinse and dry with soft cloth.
 - ▶ Do not clean any of the parts of the appliance in a dishwasher.
 - ▶ Allow at least 7 minutes before restarting the appliance as frequent starting may damage the compressor.

Defrosting

The defrosting of the fridge and the freezer compartment are done automatically; no manual operation is needed.

Replacing the LED-lamps

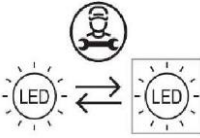

Replaceable (LED only) light source by a professional

This product contains a light source of energy efficiency class G

| compartment | Voltage | max Power | Energy efficiency class | Model |
|--------------|---------|-----------|-------------------------|-------------|
| Refrigerator | DC 12V | 16W | G | HFR7819ENGC |

Non-use for a longer period

If the appliance is not used for an extended period of time, and you will not use only the Holiday-function or the fridge off function for the refrigerator:

- ▶ Take out the food.
- ▶ Unplug the power cord.
- ▶ Empty and clean the watertank
- ▶ Clean the appliance as described above.
- ▶ Keep the doors open to prevent the creation of bad odours inside.



Notice

Turn the appliance off only if strictly necessary.

Moving the appliance

1. Remove all food and unplug the appliance.
2. Secure shelves and other moveable parts in the fridge and the freezer with adhesive tape.
3. Do not tilt the refrigerator more than 45° to avoid damaging the refrigerating system.



WARNING!

- ▶ Do not lift the appliance by its handles.
- ▶ Never place the appliance horizontally on the ground.

Many occurring problems could be solved by yourself without specific expertise. In case of a problem please check all shown possibilities and follow below instructions before you contact an after sales service. See CUSTOMER SERVICE.



WARNING!

- ▶ Before maintenance, deactivate the appliance and disconnect the mains plug from the mains socket.
- ▶ Electrical equipment should be serviced only by qualified electrical experts, because improper repairs can cause considerable consequential damages.
- ▶ A damaged supply should only be replaced by the manufacturer, its service agent or similarly qualified persons in order to avoid a hazard.

| Problem | Possible Cause | Possible Solution |
|--|--|---|
| The compressor does not work. | <ul style="list-style-type: none"> • Mains plug is not connected in the mains socket. • The appliance is in the defrosting cycle | <ul style="list-style-type: none"> • Connect the mains plug. • This is normal for an automatic defrosting |
| The appliance runs frequently or runs for a too long period of time. | <ul style="list-style-type: none"> • The indoor or outdoor temperature is too high. • The appliance has been off power for a period of time. • A door of the appliance is not tightly closed. • The door has been opened too frequently or for too long. • The temperature setting for the freezer compartment is too low. • The door gasket is dirty, worn, cracked or mismatched. • The required air circulation is not guaranteed. | <ul style="list-style-type: none"> • In this case, it is normal for the appliance to run longer. • Normally, it takes 8 to 12 hours for the appliance to cool down completely. • Close the door/drawer and ensure the appliance is located on a level ground and there is no food or container jarring the door. • Do not open the door/drawer too frequently. • Set the temperature higher until a satisfactory refrigerator temperature is obtained. It takes 24 hours for the refrigerator temperature to become stable. • Clean the door/drawer gasket or replace them by the customer service. • Ensure adequate ventilation. |
| The inside of the refrigerator is dirty and/ or smells. | <ul style="list-style-type: none"> • The inside of the refrigerator needs cleaning. • Food of strong odour is stored in the refrigerator. | <ul style="list-style-type: none"> • Clean the inside of the refrigerator. • Wrap the food thoroughly. |

| Problem | Possible Cause | Possible Solution |
|---|---|--|
| It is not cold enough inside the appliance. | <ul style="list-style-type: none"> The temperature is set too high. Too warm goods has been stored. Too much food has been stored at one time. The goods are too close to each other. A door/drawer of the appliance is not tightly closed. The door/drawer has been opened too frequently or for too long. | <ul style="list-style-type: none"> Reset the temperature. Always cool down goods before storing them. Always store small quantities of food. Leave a gap between several foods allowing air flowing. Close the door/drawer. Do not open the door/drawer too frequently. |
| It is too cold inside the appliance. | <ul style="list-style-type: none"> The temperature is set too low. The Super-Frz/Super-Cool function is activated or is running too long. | <ul style="list-style-type: none"> Reset the temperature. Switch off the Super-Frz/Super-Cool function |
| Moisture formation on the inside of the refrigerator compartment. | <ul style="list-style-type: none"> The climate is too warm and too damp. A door/drawer of the appliance is not tightly closed. The door/drawer has been opened too frequently or for too long. Food containers or liquids are left open. | <ul style="list-style-type: none"> Increase the temperature. Close the door/drawer. Do not open the door/drawer too frequently. Let hot foods cool to room temperature and cover foods and liquids. |
| Moisture accumulates on the refrigerators outside surface or between the doors/door and drawer. | <ul style="list-style-type: none"> The climate is too warm and too damp. The door is not closed tightly. The cold air in the appliance and the warm air outside it condensates. | <ul style="list-style-type: none"> This is normal in damp climate and will change when the humidity decreases. Ensure that the door/drawer is tightly shut. |
| Strong ice and frost in the freezer compartment. | <ul style="list-style-type: none"> The goods were not adequately packaged. A door/drawer of the appliance is not tightly closed. The door/drawer has been opened too frequently or for too long. The door/drawer gasket is dirty, worn, cracked or mismatched. Something on the inside prevents the door/drawer to close properly. | <ul style="list-style-type: none"> Always pack the goods well. Close the door/drawer. Do not open the door/drawer too frequently. Clean the door/drawer gasket or replace them by new ones. Reposition the shelves, door racks, or internal containers to allow the door/drawer to close. |

| Problem | Possible Cause | Possible Solution |
|---|--|---|
| The sides of the cabinet and door strip get warm. | • - | • This is normal. |
| The appliance makes abnormal sounds. | <ul style="list-style-type: none"> • The appliance is not located on level ground. • The appliance touches some object around it. | <ul style="list-style-type: none"> • Adjust the feet to level the appliance. • Remove objects around the appliance. |
| A slight sound is to be heard similar to that of flowing water. | • - | • This is normal. |
| You will hear an alarm beep. | • The fridge storage compartment door is open. | • Close the door. |
| You will hear a faint hum. | • The anti-condensation system is working | • This prevents condensation and is normal |
| The interior lighting or cooling system does not work. | <ul style="list-style-type: none"> • Mains plug is not connected in the mains socket. • The power supply is not intact. • The LED-lamp is out of order. | <ul style="list-style-type: none"> • Connect the mains plug. • Check the electrical supply to the room. Call the local electricity company! • Please call the service for changing the lamp. |
| Display light up circularly, but do not feel cool. | • It is in the demo mode. | • When the display screen is unlocked, press "Zone" and click "Holiday" 5 times (within 5 seconds) to exit this mode. |

To contact the technical assistance, visit our website: <https://corporate.haier-europe.com/en/>

Under the section "website", choose the brand of your product and your country. You will be redirected to the specific website where you can find the telephone number and form to contact the technical assistance.

Power interruption

In the event of a power cut, food should remain safely cold for about 5 hours. Follow these tips during a prolonged power interruption, especially in summer:

- ▶ Open the door/drawer as few times as possible.
- ▶ Do not put additional food into the appliance during a power interruption.
- ▶ If prior notice of a power interruption is given and the interruption duration is longer than 5 hours, make some ice and put it in a container in the top of the refrigerator compartment.
- ▶ An inspection of the goods is required immediately after the interruption.
- ▶ As temperature in the refrigerator will rise during a power interruption or other failure, the storage period and edible quality of food will be reduced. Any food that defrosts should be either consumed, or cooked and refrozen (where suitable) soon afterwards in order to prevent health risks.

Memory function during power interruption

After restoration of power the appliance continues with the settings that were set before the power failure.

Unpacking



WARNING!

- ▶ The appliance is heavy. Always handle with at least two persons.
- ▶ Keep all packaging materials out of children's reach and dispose them in an environmentally friendly manner.
- ▶ Take the appliance out of the packaging.
- ▶ Remove all packaging materials.

Environmental conditions

The room temperature should always be between 10° C and 43° C, since it can influence the temperature inside the appliance and its energy consumption. Do not install the appliance near other heat-emitting appliances (ovens, refrigerators) without isolation.

Space recommendation

Recommended space when door is opened:

W1= 1015 mm

W2=1200 mm

D1=560 mm

D2=1000mm

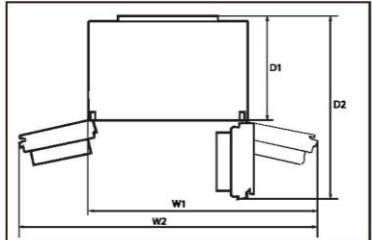

Ventilation cross-section

To achieve sufficient ventilation of the appliance for safety reasons we recommend observing the space recommendation guidelines.

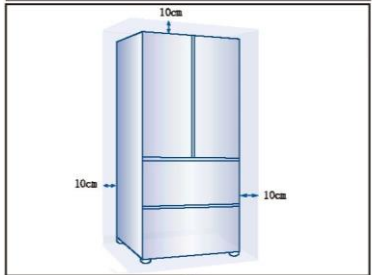

Aligning the appliance

The appliance should be placed on a flat and solid surface.

1. Tilt the refrigerator slightly backwards.
2. Set the feet to the desired level.

Make sure the distance to the wall on the hinge side is at least 10 cm for the door to open properly.

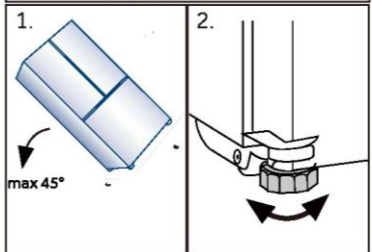

Notice:

For a free standing appliance: this refrigerating appliance is not intended to be used as a built-in appliance

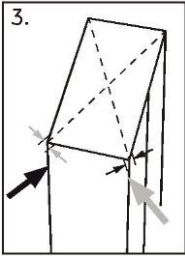

1. The stability can be checked by alternately bumping on the diagonals. The slightly swaying should be the same in both directions. Otherwise the frame can warp; possible leaking door seals are the result. A low tendency to the rear facilitates the closing of the doors.

Fine tuning of the doors

If the doors are not in one level, this mismatch can be remedied by following:

A) Using adjustable foot

Rotate the adjustable foot according to the direction of arrow to turn up or down the foot.

B) Using spacers

- ▶ Open the upper door and lift it.
- ▶ Carefully clip the spacer (enclosed in the accessory bag) in the white plastic ring of the middle hinge by hand or using tools like pliers. Do not scratch or bruise the door.

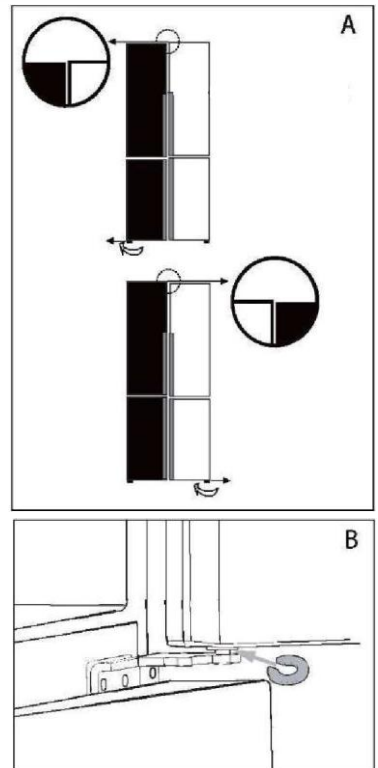

Notice

In the future use of refrigerator, doors uneven phenomenon may occur to the weight of stored food. Then please adjust according to the above methods.

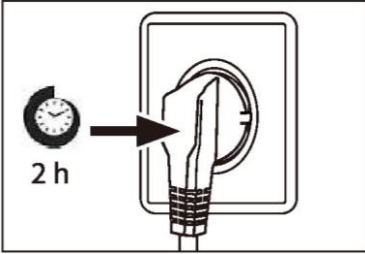

Waiting time

To the maintenance-free lubrication oil is located in the capsule of the compressor. This oil can get through the closed pipe system during slanting transport. Before connecting the appliance to the power supply you have to wait at least 2 hours so that the oil runs back into the capsule.

Electrical connection

Before each connection check if:

- ▶ power supply, socket and fusing are appropriate to the rating plate.
- ▶ the power socket is earthed and no multi-plug or extension.
- ▶ the power plug and socket are strictly according.

Connect the plug to a properly installed household socket.



WARNING!

To avoid risks a damaged power cord must be replaced by the customer service (see warranty card).

Product fiche according to regulation EU No. 2019/2016

| | |
|--|---|
| Brand | Haier |
| Model name / identifier | HFR7819ENGC |
| Category of the model | Refrigerator-freezer |
| Energy efficiency class | E |
| Annual energy consumption (kWh/ year) (1) | 353 |
| Total volume (L) | 504 |
| Volume refrigerator (L) | 303 |
| Volume freezer (L) | 160 |
| Volume variable temperature compartment (L) | - |
| Star rating |  |
| Temperature of other compartments >14°C | Non applicable |
| Frost-free system | Yes |
| Freezing capacity (kg/24h) | 10 |
| Climate rating (2) | SN.N.ST.T |
| Noise emission class and airborne acoustical noise emissions (db(A) re 1pW) | C (36) |
| Temperature rise time (h) | 10 |
| Type of appliance | freestanding |
| Others | - |

Explanations:

- Yes, featured
- (1) Based on the results of the standards conformance test over 24 hours. The actual consumption depends on the use and the location of the appliance.
 - (2) Climate rating SN: This appliance is intended for use in an ambient temperature of between + 10° C and +32° C
 Climate rating N: This appliance is intended for use in an ambient temperature of between + 16° C and +32° C
 Climate rating ST: This appliance is intended for use in an ambient temperature of between + 16° C and +38° C
 Climate rating T: This appliance is intended for use in an ambient temperature of between + 16° C and +43° C

Additional technical data

| | |
|--------------------------|-------------------|
| Voltage / Frequency | 220-240V ~ / 50Hz |
| Input current (A) | 1.5 |
| Main fuse (A) | 16 |
| Coolant | R600a |
| Dimensions (H/W/D in mm) | 1900 / 830 / 635 |

We recommend our Haier Customer Service and the use of original spare parts.
If you have a problem with your appliance, please first check section TROUBLESHOOTING.

If you cannot find a solution there, please contact

- ▶ your local dealer or
- ▶ our European Call Service-Center (see listed phone numbers below) or
- ▶ the Service & Support area at www.haier.com where you can activate the service claim and also find FAQs.

To contact our Service, ensure that you have the following data available.
The information can be found on the rating plate.

Model _____
Serial No. _____

Also check the Warranty Card supplied with the product in case of warranty.

| European Call Service-Center | | |
|------------------------------|-----------------|---|
| Country* | Phone number | Costs |
| Haier Italy (IT) | 199 100 912 | |
| Haier Spain (ES) | 902 509 123 | |
| Haier Germany (DE) | 0180 5 39 39 99 | <ul style="list-style-type: none"> • 14 Ct/Min Landline • max 42 Ct/Min Mobile |
| Haier Austria (AT) | 0820 001 205 | <ul style="list-style-type: none"> • 14,53 Ct/Min Landline • max 20 Ct/Min all others |
| Haier United Kingdom (UK) | 0333 003 8122 | |
| Haier France (FR) | 0980 406 409 | |

*For other countries please refer to www.haier.com

Haier Europe Trading S.r.l

Branch UK

Westgate House, Westgate, Ealing

London, W51YY

*Duration of the guarantee of the refrigerating appliance:

Minimum guarantee is: 2 years for EU Countries, 3 years for Turkey, 1 year for UK, 1 year for Russia, 3 years for Sweden, 2 years for Serbia, 5 years for Norway, 1 year for Morocco, 6 months for Algeria, Tunisia no legal warranty required.

*The period of spare parts for the repair of the appliance:

Thermostats, temperature sensors, printed circuit boards and light sources are available for a minimum period of seven years after placing the last unit of the model on the market.

Door handles, door hinges, trays and baskets for a minimum period of seven years and door gaskets for a minimum period of 10 year, after placing the last unit of the model on the market.

*For further information about the product, please consult <https://eprel.ec.europa.eu/> or scan the QR on the energy label supplied with the appliance.



Ръководство
за потребителя

Хладилник с фризер

HFR7819ENGC

BG

Haier

Благодарим Ви, че закупихте продукт на Haier.

Моля, прочетете внимателно тези инструкции, преди да използвате този уред. Инструкциите съдържат важна информация, която ще Ви помогне да използвате уреда по възможно най-пълноценен начин и да се уверите, че той ще бъде монтиран, използван, и поддържан правилно и безопасно.

Съхранявайте това ръководство на удобно място, за да можете по всяко време да направите справка относно безопасното и правилно използване на уреда.

Ако продадете, подарите или оставите уреда в старото си жилище, когато се преместите, моля, предайте това ръководство на новия собственик, за да може той да се запознае с уреда и с предупрежденията за безопасност.



Легенда

Предупреждение – Важна информация за безопасност



Обща информация и съвети



Информация за околната среда

Обезвреждане



Помогнете за опазването на околната среда и човешкото здраве. Поставете опаковъчните материали в подходящите контейнери, за да бъдат рециклирани. Помогнете за рециклирането на отпадъци от електрически и електронни уреди. Уреди, обозначени с този символ, не бива да бъдат изхвърляни заедно с битовите отпадъци. Върнете продукта в местното съоръжение за рециклиране или се свържете с общинската служба.



**LE TRI
+ FACILE**



ПРЕДУПРЕЖДЕНИЕ!

Опасност от нараняване или задушаване!

Хладилните агенти и газовете трябва да се обезвреждат по професионален начин. Уверете, че тръбите на охладителната верига не са повредени, преди да ги изхвърлите по подходящ начин. Изключете уреда от захранването. Отрежете захранващия кабел и го изхвърлете. Отстранете тавите и чекмеджетата, както и уплътненията на вратата и механизма за затварянето ѝ, за да предотвратите затварянето на деца и домашни любимци в уреда.

| | |
|-------------------------------------|----|
| Информация за безопасност | 4 |
| Описание на продукта | 12 |
| Панел за управление | 13 |
| Употреба | 14 |
| Оборудване | 23 |
| Грижа и почистване | 26 |
| Отстраняване на неизправности | 29 |
| Монтиране | 33 |
| Технически данни | 36 |
| Обслужване на клиенти | 38 |

Принадлежности

Проверете дали принадлежностите и книжните материали са в съответствие с този списък:



3 разделителя



Енергиен
етикет



Гаранционна
карта



Ръководство за потребителя
със стикер „OK“

Преди да включите уреда за първи път, прочетете следните съвети за безопасност:



ПРЕДУПРЕЖДЕНИЕ!

Преди първоначална употреба

- ▶ Уверете се, че няма транспортни повреди.
- ▶ Отстранете всички опаковъчни материали и ги оставете на място, недостъпно за деца.
- ▶ Изчакайте поне два часа, преди да монтирате уреда, за да сте сигурни, че охладителната верига е напълно ефективна.
- ▶ За преместването на уреда са нужни поне двама души, защото е тежък.

Монтиране

- ▶ Уредът трябва да бъде поставен на място с добра вентилация. Осигурете пространство от най-малко 10 см над уреда и около уреда.
- ▶ Никога не поставяйте уреда на влажно място или на място, където има опасност да бъде напръскан с вода. Петна и пръски вода трябва да се почистват и подсушават с чиста мека кърпа.
- ▶ Не монтирайте уреда така, че да е изложен на пряка слънчева светлина или да е в близост до източници на топлина (напр. готварски печки, нагреватели).
- ▶ Монтирайте и подравнете уреда на място, подходящо за неговия размер и употреба.
- ▶ **ПРЕДУПРЕЖДЕНИЕ:** Не запречвайте вентилационните отвори на уреда или на вградената конструкция.
- ▶ Уверете се, че електрическата информация на табелката с данни съответства на захранването. Ако не съответства, обърнете се към електротехник.
- ▶ Уредът работи при захранване 220–240 V AC/50 Hz. Необичайни колебания в електрическото напрежение могат да доведат до неуспешно стартиране на уреда, да повредят системата за управление на температурата или компресора или да причинят необичаен шум при работа. В такъв случай трябва да се монтира автоматичен регулатор.
- ▶ Не използвайте разклонители и удължители.

**ПРЕДУПРЕЖДЕНИЕ!**

- ▶ **ПРЕДУПРЕЖДЕНИЕ:** Не разполагайте преносими разклонители или преносими източници на захранване в задната част на уреда.
- ▶ **ПРЕДУПРЕЖДЕНИЕ:** При позициониране на уреда се уверете, че захранващият кабел не е заклещен или повреден.
- ▶ Не стъпвайте върху захранващия кабел.
- ▶ Използвайте отделен заземен контакт за захранването, който е леснодостъпен. Уредът трябва да бъде заземен.
- ▶ **Само за Обединеното кралство:** Захранващият кабел на уреда е снабден с троен (заземяващ) щепсел, който отговаря на стандартен троен (заземен) контакт. В никакъв случай не режете и не демонтирайте третия (заземяващ) щифт. След монтирането на уреда до щепсела трябва да има достъп.
- ▶ **ПРЕДУПРЕЖДЕНИЕ:** Не причинявайте повреди на охладителната верига.

Ежедневна употреба

- ▶ Този уред може да се използва от деца на възраст над 8 години и от лица с ограничени физически, сетивни или умствени способности или с недостатъчен опит и познания, ако са под надзор, или ако предварително са получили указания относно безопасната употреба на уреда и разбират какви са потенциалните опасности.
- ▶ Деца не бива да използват уреда за игра.
- ▶ Деца на възраст от 3 до 8 години може да зареждат и разтоварват артикули от хладилни уреди, но не може да почистват и да монтират хладилни уреди.
- ▶ Деца на възраст под 3 години не бива да бъдат допускани до уреда, освен ако не са под постоянен надзор.
- ▶ Почистване и потребителска поддръжка не бива да се извършват от деца без надзор.
- ▶ Уредът трябва да бъде разположен така, че щепселът да е достъпен.
- ▶ Ако в близост до уреда изтича охлаждащ газ или друг запалим газ, изключете вентила на изтичащия газ, отворете вратите

**ПРЕДУПРЕЖДЕНИЕ!**

и прозорците и не изваждайте от контакта захранващия кабел на хладилника/фризера или на други уреди.

- ▶ Обърнете внимание, че уредът е настроен за работа в определен диапазон на температурата на околната среда между 10 и 38°C. Уредът може да не работи правилно, ако бъде оставен за дълъг период при температура над или под посочения диапазон.
- ▶ Не поставяйте нестабилни предмети (тежки предмети, съдове, пълни с вода) върху хладилника/фризера, за да избегнете нараняване, причинено от падане или токов удар, причинен от контакт с вода.
- ▶ Не дърпайте рафтовете на вратата. Може да разместите вратата, да извадите поставката за бутилки или да съборите уреда.
- ▶ Отваряйте и затваряйте вратата само посредством дръжките. Пролуката между вратата и корпуса е много тясна. Не поставяйте ръце в тази зона, за да не прищипете пръстите си. Отваряйте или затваряйте вратите на хладилника/фризера само когато в обсега на движението на вратата няма деца.
- ▶ За да избегнете замърсяване на храната, моля, спазвайте следните указания:
 - ▶ – Отварянето на вратата за дълги периоди може да доведе до значително повишаване на температурата в отделенията на уреда.
 - ▶ Почиствайте редовно повърхностите, които могат да влязат в контакт с храна, и достъпните дренажни системи.
 - ▶ – Почиствайте резервоарите за вода, ако не са били използвани в продължение на 48 ч; промивайте водната система, свързана към водопровод, ако не е била източвана вода в продължение на 5 дни.
 - ▶ – Сурово месо и риба трябва да се съхраняват в подходящи съдове в хладилника, така че да не влизат в контакт с други храни или да не капят върху тях.

**ПРЕДУПРЕЖДЕНИЕ!**

- ▶ – Отделенията, отбелязани с две звездички, са подходящи за съхранение на предварително замразени храни, както и за съхранение или правене на сладолед и на кубчета лед.
- ▶ – Отделенията, отбелязани с една, две или три звездички не са подходящи за замразяване на пресни храни.
- ▶ – В случай че хладилният уред ще бъде оставен празен за дълъг период от време, изключете го, размразете, почистете, подсушете и оставете вратата отворена, за да предотвратите появата на плесен в уреда.
- ▶ Никога не съхранявайте във фризера бутилирана бира или напитки, течности в бутилки или консерви (освен спиртни напитки с високо алкохолно съдържание), особено газирани напитки, тъй като те ще се пръснат по време на замразяването.
- ▶ Не съхранявайте взривни вещества като аерозолни флакони със запалимо гориво в този уред.
- ▶ Не съхранявайте лекарства, бактерии или химически агенти в уреда. Това е домакински уред. Не се препоръчва за съхранение на материали със строги температурни изисквания.
- ▶ Проверете състоянието на храната, ако във фризера е настъпило затопляне.
- ▶ Не задавайте излишно ниска температура в хладилното отделение. При високи настройки могат да възникнат минусови температури. Внимание: Бутилките могат да се пръснат
- ▶ Не докосвайте замразени продукти с мокри ръце (носете ръкавици). В никакъв случай не яжте ледени близалки веднага след изваждането им от фризерното отделение. Съществува риск от измръзване или образуване на мехури. ПЪРВА помощ: незабавно поставете под течаща студена вода. Не дърпайте!
- ▶ Не докосвайте вътрешната повърхност на фризерното отделение за съхранение, докато уредът работи, особено с мокри ръце, тъй като ръцете ви може да замръзнат върху повърхността.

**ПРЕДУПРЕЖДЕНИЕ!**

- ▶ Изключете уреда от електрическата мрежа в случай на прекъсване на захранването или преди почистване. Изчакайте поне 7 минути, преди да включите уреда отново, тъй като честото стартиране може да повреди компресора.
- ▶ **ПРЕДУПРЕЖДЕНИЕ:** Не използвайте електрически уреди в отделенията за съхранение на храна на уреда, освен ако не са от вид, препоръчан от производителя.

Поддръжка/почистване

- ▶ Ако почистване и поддръжка се извършва от деца, уверете се, че те са под надзор.
- ▶ Изключете уреда от електрическото захранване, преди да предприемете каквато и да е рутинна поддръжка. Изчакайте поне 5 минути, преди да включите отново уреда, тъй като честото стартиране може да повреди компресора.
- ▶ При изключване на уреда хващайте щепсела, а не кабела.
- ▶ Не почиствайте уреда с твърди четки, телени четки, прахообразни препарати, бензин, амилацетат, ацетон или подобни органични разтвори, киселинни или алкални разтвори. Моля, почиствайте със специален препарат за хладилници/фризери, за да избегнете повреди. Накрая използвайте топла вода и разтвор със сода за хляб – около една супена лъжица сода за хляб на литър/кварта вода. Изплакнете обилно с вода и подсушете. Не използвайте почистващи прахове или други абразивни почистващи препарати. Не мийте подвижните части в съдомиялна машина.
- ▶ Не стържете скреж и лед с остри предмети. Не използвайте спрейове, електрически, нагреватели като сешоари, парочистачки или други източници на топлина, за да избегнете повреда на пластмасовите части.
- ▶ **ПРЕДУПРЕЖДЕНИЕ:** Не използвайте механични устройства или други средства за ускоряване процеса на размразяване освен тези, препоръчани от производителя.
- ▶ Ако захранващият кабел се повреди, той трябва да бъде заменен от производителя, негов обслужващ представител

**ПРЕДУПРЕЖДЕНИЕ!**

или лице с подобна квалификация, за да се избегне потенциална опасност.

- ▶ Не се опитвайте сами да ремонтирате, разглобявате или модифицирате уреда. При необходимост от ремонт се свържете с нашия отдел за обслужване на клиенти.
- ▶ Ако осветителните лампи се повредени, те трябва да бъдат заменени от производителя, негов обслужващ представител или лице с подобна квалификация, за да се избегне потенциална опасност.
- ▶ Отстранявайте праха от гърба на уреда поне веднъж годишно, за да се избегне пожар, както и повишен разход на енергия.
- ▶ Не пръскайте уреда и не го заливайте по време на почистване.
- ▶ Не използвайте водна струя или пара за почистване на уреда.
- ▶ Не почиствайте студените стъклени рафтове или стъклените врати с гореща вода. Рязката промяна в температурата може да причини напукване на стъклото.
- ▶ Ако уредът няма да се използва за продължителен период от време, го оставете отворен, за да предотвратите натрупването на неприятни миризми в него.

Информация за хладилния газ

**ПРЕДУПРЕЖДЕНИЕ!**

Уредът съдържа запалимия хладилен агент ИЗОБУТАН (R600a). Уверете се, че охладителната верига не е била повредена по време на транспортирането или монтажа. Течът на хладилен агент може да причини нараняване на очите или възпламеняване. При възникване на повреда се пазете от открити източници на огън, проветрете добре помещението, **не** включвайте и не изключвайте захранващите кабели на уреда или на друг уред. Информирайте центъра за обслужване на клиенти.

В случай че в очите Ви попадне хладилен агент, изплакнете веднага с течаща вода и незабавно се свържете с офталмолог.

ПРЕДУПРЕЖДЕНИЕ: Охладителната система е под високо налягане. Не се опитвайте да я манипулирате. Предвид употребата на запалими хладилни агенти, моля, монтирайте, манипулирайте и ремонтирайте уреда стриктно в съответствие с инструкциите и се свържете с професионален представител или с нашия отдел за следпродажбено обслужване относно изхвърлянето на уреда.

**ПРЕДУПРЕЖДЕНИЕ!**

За хладилници с функция за ледена вода, моля, обърнете внимание на следното предупреждение:

За уреди, които не са предназначени за свързване към водоснабдяването:

ВНИМАНИЕ: пълнете само с питейна вода.

За уреди, предназначени за свързване към водоснабдяването:

ВНИМАНИЕ: свързвайте само към водоснабдяване с питейна вода.

Ако искате да почистите водната система, моля, вижте Ръководството за потребителя. Ако имате въпроси, моля, свържете се с отдела за следпродажбено обслужване.

Предвидена употреба

Този уред е предназначен за охлаждане и замразяване на храни. Този уред е предназначен единствено за употреба в домакинството и в други подобни пространства, като кухненски помещения за персонал в магазини, офиси и други работни пространства, земеделски стопанства и за клиенти в хотели, мотели и други помещения за настаняване, като полупансиони и фирми за кетъринг. Не е предназначен за търговска или промишлена употреба. Не е разрешено извършването на промени или модификации на устройството. Използването не по предназначение може да доведе до опасности и загуба на гаранционно покритие.

Стандарти и директиви **CE**

Този продукт отговаря на изискванията на всички приложими директиви на ЕО със съответстващите хармонизирани стандарти, които предвиждат „CE“.



ВНИМАНИЕ!

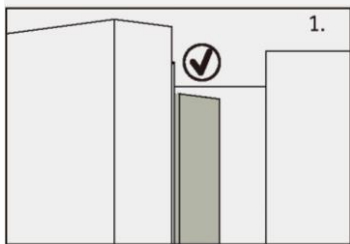

Когато затваряте вратата, вертикалната лента на лявата врата на хладилника трябва да бъде сгъната навътре (1).

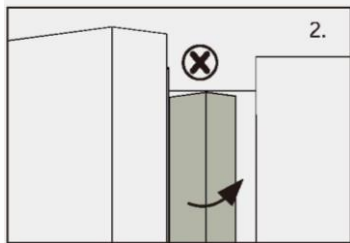

Ако се опитате да затворите лявата врата и вертикалната лента не е сгъната (2), първо трябва да я сгънете, в противен случай тя ще удари фиксиращия вал или дясната врата. Това ще повреди уплътнението на вратата или ще причини теч.

В рамката има нагревателна тръба. Температурата на повърхността ще се повиши малко, което е нормално и няма да повлияе на работата на уреда.



Предупреждение

Поради технически промени и наличие на различни модели, някои от илюстрациите в това ръководство може да се различават от Вашия модел.

Модел (HFR7819ENGС)

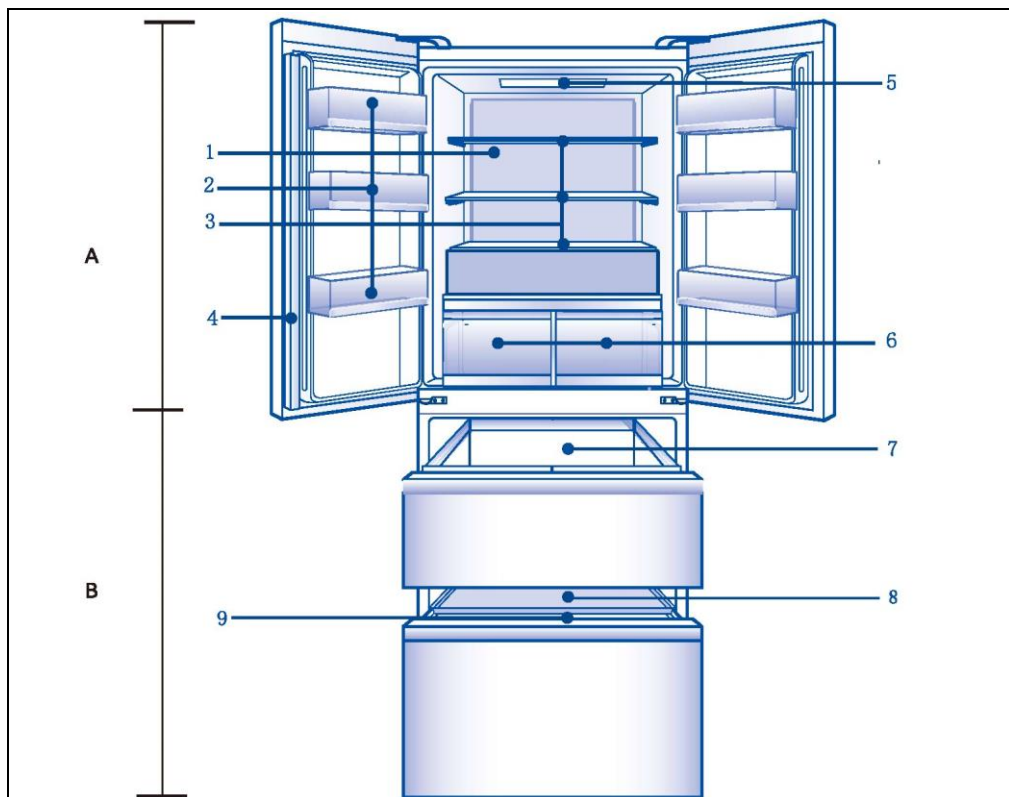

- | | |
|---|-------------------------------|
| 1. Източник на светлина на повърхността на въздухопровода | 7. Голямо чекмедже на фризера |
| 2. Поставка за бутилки | 8. Тава на фризера |
| 3. Стъклен рафт | 9. Голямо чекмедже на фризера |
| 4. Вертикална греда на корпуса на вратата | |
| 5. Горно осветление | |
| 6. Хладилно чекмедже | |

Панел за управление (HFR7819ENGС)

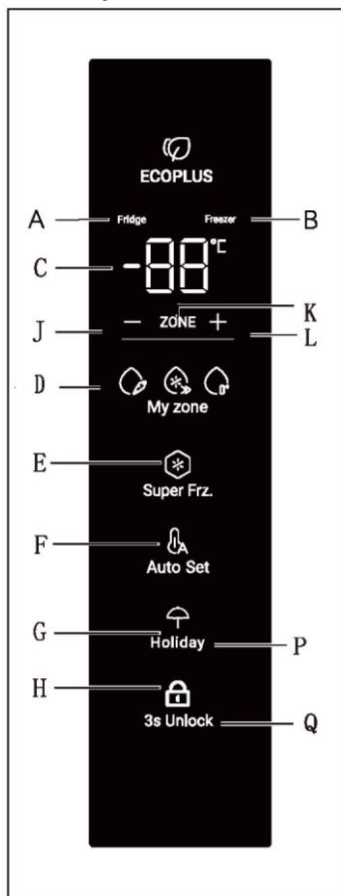

Индикатор:

- A Хладилно отделение
- B Фризерно отделение
- C Дисплей за температурата
- D Функция „My Zone“
- E Функция „Super Freeze“
- F Режим „Holiday“
- G „Auto Set“
- H Заклучване на панела

Бутони:

- J Контрол на температурата „-“
- K Избор на отделение
- L Контрол на температурата „+“
- M Селектор за функция „My Zone“
- N Селектор за функция „Super Freeze“
- O Селектор за режим „Holiday“
- P Функция за Auto Set вкл./изкл.
- Q Селектор за заклочване на панела

Преди първоначална употреба

- ▶ Отстранете всички опаковъчни материали, дръжте ги далеч от деца, и ги изхвърлете по природосъобразен начин.
- ▶ Почистете вътрешните и външните повърхности на уреда с вода и мек почистващ препарат, преди да поставите храна в него.
- ▶ След като уредът е бил подравнен и почистен, изчакайте поне 2 – 5 часа, преди да го свържете към захранването. Вижте раздел „МОНТИРАНЕ“.
- ▶ Преди да заредите с храна, предварително охладете отделенията при високи настройки. Функцията „Power-Freeze“ помага за бързото охлаждане на отделенията.
- ▶ Температурата на хладилника и на фризера се задава автоматично съответно на 5°C и на -18°C. Това са препоръчителните настройки. По желание може да промените тези температури ръчно. Моля вижте раздел „РЕГУЛИРАНЕ НА ТЕМПЕРАТУРАТА“.

Сензорни бутони

Бутоните на контролното табло са сензорни и реагират при леко докосване с пръст.

Включване/изключване на уреда

Уредът започва да работи, веднага щом бъде свързан към захранването. Когато хладилникът бъде включен за първи път, индикаторът „С“ (Дисплей за температурата) светва. Температурата на хладилника и на фризера се задава автоматично съответно на 5°C и на -18°C. Индикаторът „G“ (режим „Auto Set“) светва.

Възможно е функцията „Заклучване на панела“ да е включена.



Предупреждение

Уредът е предварително настроен на препоръчителната температура от 5°C (хладилник) и -18°C (фризер). При нормални условия на околната среда не е необходимо да задавате температура.

Когато уредът бъде включен след прекъсване на основното захранване, може да отнеме до 12 часа, за да бъдат достигнати правилните температури.

Изпразнете уреда, преди да го изключите. За да изключите уреда, извадете захранващия кабел от контакта.

Заклучване/Отключване на панела

Контролният панел автоматично се блокира срещу активиране, ако в продължение на 30 секунди не е докоснат нито един бутон. За всякакви настройки панелът за управление трябва да е с отключен екран

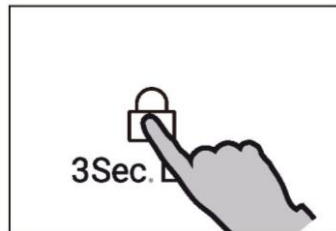

Предупреждение

Температурата на хладилника, температурата на фризера, функцията „Super-Cool“, функцията „Super-Freeze“, режимът „Holiday“, функцията за „Auto Set“ не могат да се регулират в заключено състояние.

Режим на готовност

Екранът на дисплея се изключва автоматично 30 секунди след натискане на бутон. Дисплеят ще бъде заключен автоматично. Включва се автоматично при докосване на бутон или отваряне на врата. (Алармата не осветява екрана на дисплея)

Режим за ръчно регулиране

Ако искате ръчно да регулирате температурата на уреда, можете да настроите бутона за регулиране на температурата (вижте раздел РЕГУЛИРАНЕ НА ТЕМПЕРАТУРАТА).

Регулиране на температурата

Температурите в уреда се влияят от следните фактори:

- ▶ Температура на околната среда
- ▶ Честота на отваряне на вратата
- ▶ Количество на съхраняваните храни
- ▶ Монтиране на уреда

Аларма за врата

Алармата за вратата ще се задейства, когато вратата остане отворена дълго време или не е затворена правилно, като напомняне.

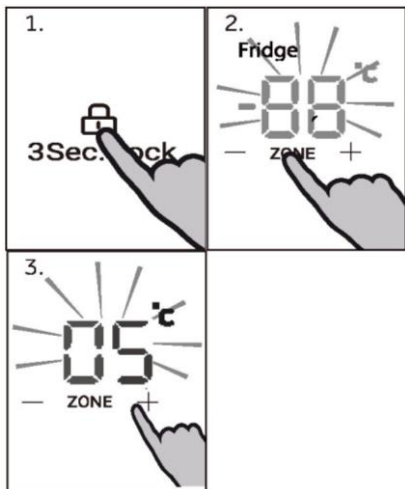

Регулиране на температурата на хладилника

Отключете настройките чрез продължително натискане на бутона „Q“ за 3 секунди.

В отключено състояние натиснете бутона „K“ (избор на отделение), за да превключвате между отделенията. Когато индикаторът „A“ (индикатор на хладилното отделение) светне, натиснете бутона „J“ (контрол на температурата „-“) или бутона „L“ (контрол на температурата „+“), за да регулирате температурата в хладилното отделение. Стойността, показвана на индикатора „C“, намалява с 1°C при всяко натискане на бутона „J“.

Дисплеят мига и започва да свети постоянно със зададената температура, след което изгасва след няколко секунди. Съответно стойността, показвана на индикатора „C“, се увеличава с 1°C при всяко натискане на бутона „L“. Дисплеят мига и започва да свети постоянно със зададената температура, след което изгасва след няколко секунди. Температурата в хладилното отделение може да се регулира в диапазона от 1°C до 9°C с интервал от 1°C.

Предупреждение

Температурата на хладилника не може да се регулира при „Super-Cool“, „Holiday“, „Auto Set“ и заключено състояние.

Регулиране на температурата на фризера

Отключете настройките чрез продължително натискане на бутона „Q“ за 3 секунди.

В отключено състояние натиснете клавиш „K“ (избор на отделение), за да превключвате между отделенията. Когато индикаторът „B“ (индикатор на фризерното отделение) светне, натиснете бутона „J“ (контрол на температурата „-“) или бутона „L“ (контрол на температурата „+“), за да регулирате температурата във фризерното отделение. Стойността, показвана на индикатора „C“, намалява с 1°C при всяко натискане на бутона „J“. Дисплеят мига и започва да свети постоянно със зададената температура, след което изгасва след няколко секунди. Съответно стойността, показвана на индикатора „C“, се увеличава с 1°C при всяко натискане на бутона „L“. Дисплеят мига и започва да свети постоянно със зададената температура, след което изгасва след няколко секунди. Температурата във фризерното отделение може да се регулира в диапазона от -14°C до -24°C с интервал от 1°C.

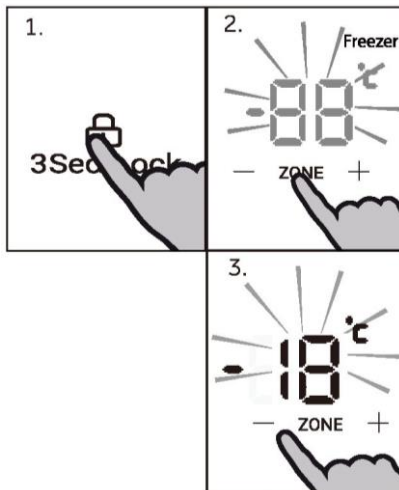

Предупреждение

Температурата на фризера не може да се регулира при „Super-Freeze“, „Auto Set“ и заключено състояние.

Функция „Super Freeze“

Функцията „Super Freeze“ може да замрази прясната храна възможно най-скоро до нейната сърцевина, като ускори замразяването, за да запази най-добрата хранителна стойност, външен вид и вкус. Ако се налага да замразите едновременно голямо количество храна, препоръчително е да зададете функцията Super Freeze 24 часа преди използването на фризерното отделение.

Отключете настройките чрез продължително натискане на бутона „Q“ за 3 секунди.

В отключено състояние натиснете бутона „N“ (селектор за функция „Super Freeze“), индикаторът „E“ (индикатор за функция „Super Freeze“) светва, продуктът влиза в режим „Super Freeze“. Продуктът автоматично излиза от режим „Super Freeze“ след 50 часа активиране. За ръчно излизане от режима „Super Freeze“ натиснете бутона „N“ (селектор за функция „Super Freeze“) в отключено състояние, индикаторът „E“ (индикатор за функция „Super Freeze“) изгасва, продуктът излиза от режим „Super Freeze“.

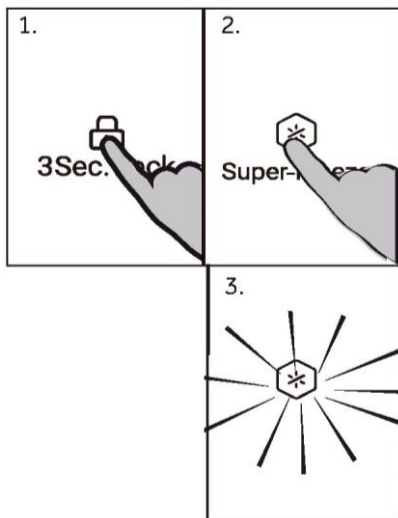

Предупреждение

В режим „Super Freeze“ бутонът „J“ (контрол на температурата „-“) и бутонът „L“ (контрол на температурата „+“) са заключени, когато е избрано фризерното отделение, и температурата във фризерното отделение не може да се регулира.

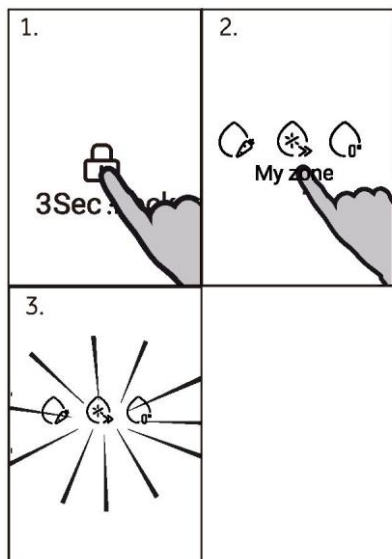

Функция „My Zone“

Отключете настройките чрез продължително натискане на бутона „0“ за 3 секунди.

В отключено състояние натиснете бутона „M“ (селектор за функция „My Zone“), за да превключите предавката на функциите. След като щракнете, превключете на осветление в зависимост от плодовете и зеленчуците, студената температура, нулевата степен.

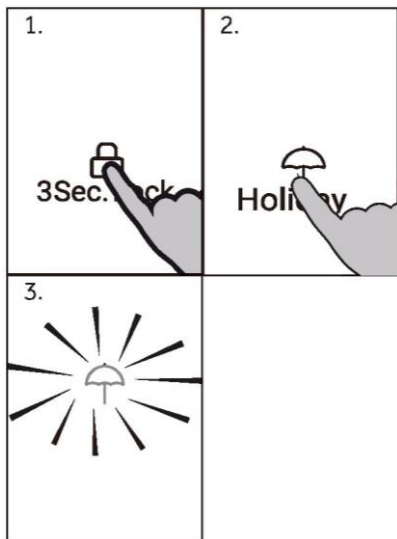

Режим „Holiday“

В режим „Holiday“ хладилното отделение автоматично се настройва на 17°C (за пестене на енергия), докато фризерното отделение работи при нормални температурни настройки.

Отключете настройките чрез продължително натискане на бутона „Q“ за 3 секунди.

В отключено състояние натиснете бутон „O“ (селектор за режим „Holiday“), индикаторът „F“ (индикатор за режим „Holiday“) светва, продуктът влиза във ваканционен режим „Holiday“; за да излезете, натиснете бутон „O“ (селектор за режим „Holiday“), индикаторът „F“ изгасва и продуктът излиза от режим „Holiday“.



Предупреждение

Режимът „Holiday“ излиза автоматично, когато се активира функцията „Super Cool“. По време на режим „Holiday“ бутонът „J“ (контрол на температурата „-“) и бутонът „L“ (контрол на температурата „+“) са заключени, когато е избрано хладилното отделение и температурата в хладилното отделение не може да се регулира.

Съвети за съхранение на прясна храна

Съхранение в хладилното отделение

- ▶ Поддържайте температурата на хладилника си под 5° С.
- ▶ Горещата храна трябва да изстине до стайна температура, преди да бъде съхранявана в уреда.
- ▶ Съхраняваната в хладилника храна трябва да бъде измита и подсушена
- ▶ Храната, която ще се съхранява, трябва да бъде затворена правилно, за да се избегнат промени на аромата или вкуса.
- ▶ Не съхранявайте прекомерни количества храна. Оставете разстояния между хранителните продукти, за да може студеният въздух да се движи около тях за по-добро и равномерно охлаждане.
- ▶ Храни, консумирани ежедневно, трябва да се съхраняват в предната част на рафта.
- ▶ Оставете разстояние между храните и вътрешните стени, за да може да преминава въздух. По-специално избягвайте да допирате храните, които съхранявате, до задната стена, тъй като могат да залепнат за стената. Избягвайте директен контакт на храната (особено мазна или киселинна храна) с вътрешната облицовка, тъй като е възможно тя да бъде разядена от мазнина или киселина. Когато откриете мазна/киселинна мръсотия, я почиствайте веднага.
- ▶ Размразявайте замразените храни в отделението за съхранение на хладилника. По този начин можете да използвате замразените храни, за да намалите температурата в отделението и да спестите енергия.
- ▶ Процесът на стареене на плодове и зеленчуци като тиквички, пъпеши, папая, банан, ананас и др. може да се ускори в хладилника. Следователно не е препоръчително да ги съхранявате в хладилника. Узряването на много зелени плодове обаче може да бъде стимулирано за определен период. Лук, чесън, джинджифил и други кореноплодни зеленчуци трябва да се съхраняват при стайна температура.
- ▶ Неприятните миризми в хладилника сигнализират, че нещо се е разляло и е необходимо почистване. Вижте ГРИЖА И ПОЧИСТВАНЕ.
- ▶ Различните храни трябва да се поставят в различни зони според техните свойства:



Предупреждение

Моля, оставете разстоянието повече от 10 мм между поставената храна и въздуховода или сензора, за да осигурите охлаждащ ефект.

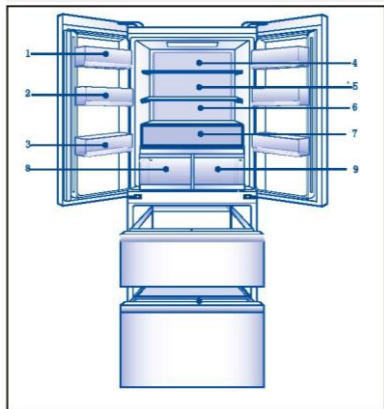

- 1 Масло, сирене и др.
- 2 Яйца, консерви, консервирани храни, подправки и др.
- 3 Напитки и бутилирани храни.
- 4 Мариновани храни, консервирани храни и др.
- 5 Месни продукти, полуфабрикати, паста, консервирани храни, мляко, тофу, млечни продукти и др.
- 6 Сготвено месо, колбаси и др.
- 7 Плодове, зеленчуци, яйца и др.
- 8 Чекмедже „Humidity Zone“:
Плодове, зеленчуци, салата и др.
- 9 Чекмедже „Fresh box“: Плодове, зеленчуци и др.

Съхранение във фризерното отделение

- ▶ Поддържайте температурата на фризера на -18°C .
- ▶ 24 часа преди замразяване включете функцията „Super-Freeze“; за малки количества храна са достатъчни 4 – 6 часа.
- ▶ Горещата храна трябва да изстине до стайна температура, преди да бъде съхранявана във фризерното отделение.
- ▶ Храна, нарязана на малки порции, ще замръзне по-бързо и ще бъде по-лесна за размразяване и готвене. Препоръчителното тегло за всяка порция е под 2,5 кг
- ▶ Най-добре е храната да бъде опакована, преди да я поставите във фризера. Външната страна на опаковката трябва да е суха, за да се избегне слепване на торбички. Опаковъчните материали трябва да са без мирис, херметически затворени, да не съдържат отрови и токсини.
- ▶ За да се избегне изтичането на сроковете за съхранение, моля, обърнете внимание на датата на замразяване, срока и името на храната върху опаковката според сроковете за съхранение на различни храни.
- ▶ **ПРЕДУПРЕЖДЕНИЕ!:** Киселина, алкали, сол и др. могат да разядат вътрешната повърхност на фризера. Не поставяйте храна с тези вещества (напр. морски риби) директно върху вътрешната повърхност. Солената вода във фризера трябва да се почисти незабавно.
- ▶ Не надхвърляйте времето за съхранение на храните, препоръчвано от производителите. Изваждайте само необходимото количество храна от фризера.
- ▶ Консумирайте размразените храни бързо. Размразената храна не може да бъде замразявана повторно, освен ако преди това не бъде сготвена, в противен случай ще загуби качествата си.
- ▶ Не зареждайте прекомерни количества прясна храна във фризерното отделение. Вижте капацитета на замразяване на фризера – вижте ТЕХНИЧЕСКИ ДАННИ или данните на типовата табелка.
- ▶ Храна може да бъде съхранявана във фризера при температура от поне -18°C за срок от 2 до 12 месеца в зависимост от характеристиките ѝ (напр. месо: 3 – 12 месеца, зеленчуци: 6 – 12 месеца)
- ▶ Когато замразявате пресни храни, избягвайте да ги допирате до вече замразени храни. Риск от размразяване!

Когато съхранявате търговски замразени продукти, моля, следвайте тези указания:

- ▶ Винаги следвайте указанията на производителя за допустимата продължителност на съхранение на храната. Не пренебрегвайте тези указания!
- ▶ Опитайте се да съхранявате храната след покупката ѝ възможно най-кратко, за да се запази нейното качество.
- ▶ Купувайте замразени храни, които са били съхранявани при температура от -18°C или по-ниска.
- ▶ Избягвайте да купувате храна, която има лед или замръзване върху опаковката – това показва, че продуктите може да са били частично размразени и отново замразени. Повишаването на температурата се отразява на качеството на храната.



Предупреждение

- ▶ Моля, оставайте разстоянието повече от 10 мм между поставената храна и въздуховода, за да осигурите охлаждащ ефект.

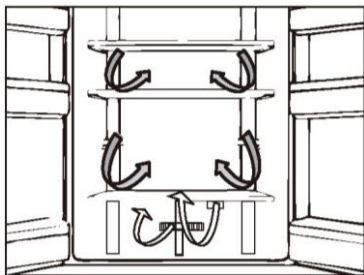

Многоточков въздушен поток

Хладилникът е оборудван със система за многоточков въздушен поток, което позволява студени въздушни струи да текат през всеки рафт. Това помага за поддържането на постоянна температура, за да може храната Ви да остане свежа за по-дълго.

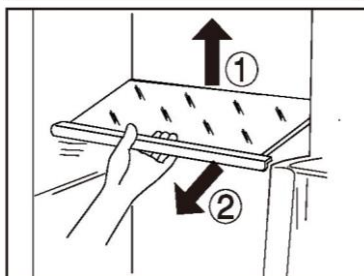

Регулируеми рафтове

Височината на рафтовете може да се регулира според вашите нужди за съхранение.

1. За да преместите рафт, първо го извадете, като повдигнете задния му ръб (1) и го издърпате навън (2).
2. За да го поставите обратно, го сложете на релсите от двете страни и го избутайте до най-задното положение, докато задната част на рафта не се застопори в страничните отвори.



Предупреждение:

Уверете се, че всички страни на рафта са подравнени.

Чекмедже „Humidity Zone“

В това отделение нивото на влажност е около 85%. Управлява се автоматично от системата и е подходящо за съхранение на плодове, зеленчуци, салати и др.



Предупреждение:

- ▶ Не отстранявайте пластмасовия капак, който се намира вътре в лявата зона. Те поддържат влажността.
- ▶ Плодовете, чувствителни към студени температури като ананас, авокадо, банани, грейпфрути и зеленчуци като картофи, патладжани, боб, краставици, тиквички и домати, както и сирене, не трябва да се съхраняват в това чекмедже.

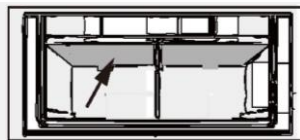

Чекмедже „Fresh box“

В това отделение нивото на влажност е по-ниско от това в хладилното отделение. Това чекмедже е подходящо за съхранение на пресни храни, плодове, зеленчуци и др.

Подвижни рафтове за врати

Рафтовете на вратата могат да се свалят за почистване:

Хванете рафта с ръце от двете страни, повдигнете го нагоре (1) и го извадете (2).

За да поставите рафта на вратата, следвайте горните стъпки в обратен ред.

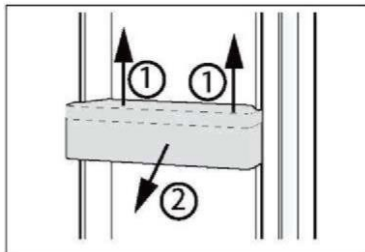
**ПО ЖЕЛАНИЕ: Индикатор за подходяща температура**

Индикаторът за подходяща температура може да се използва за определяне на температури под +4°C. Постепенно намалявайте температурата, ако знакът не показва ОК.

**Предупреждение:**

След като уредът бъде включен, може да са необходими до 12 часа, за да бъдат достигнати правилните температури.

Подвижно чекмедже на фризера

За да извадите чекмеджето, го издърпайте максимално (1), повдигнете го и го извадете (2).

За да поставите чекмеджето обратно, следвайте горните стъпки в обратен ред.

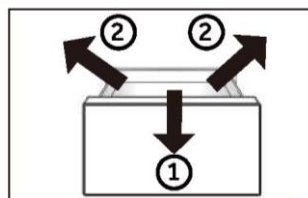
**Осветление**

Вътрешната LED светлина светва при отваряне на вратата и автоматично ще изгасне, ако вратата остане отворена повече от 7 минути. Работата на лампите не се влияе от никоя друга настройка на уреда.



Съвети за пестене на енергия

- ▶ Уверете се, че уредът е монтиран така, че да е осигурена добра вентилация (вижте раздел „МОНТАЖ“).
- ▶ Не монтирайте уреда така, че да е изложен на пряка слънчева светлина или да е в близост до източници на топлина (напр. готварски печки, нагреватели).
- ▶ Избягвайте ненужно ниска температура в уреда. Консумацията на енергия се увеличава, колкото по-ниско е зададена температурата в уреда.
- ▶ Функции като „Super-Freeze“ консумират повече енергия.
- ▶ Оставете топлата храна да се охлади, преди да я поставите в уреда.
- ▶ Отваряйте вратата на уреда възможно най-малко и за възможно най-кратко време.
- ▶ Не препълвайте уреда, за да не се нарушава циркулацията на въздуха.
- ▶ Избягвайте поставянето на хранителни опаковки, в които има въздух.
- ▶ Поддържайте уплътненията на вратата чисти, така че вратата винаги да се затваря добре.
- ▶ Размразявайте замразените храни в отделението за съхранение на хладилника.
- ▶ Най-енергоспестяващата конфигурация изисква чекмеджетата, кутиите за храна и рафтовете в уреда да се поддържат в състояние възможно най-близко до фабричното, а храната да се поставя възможно най-далеч от въздухопроводите, за да не пречи на циркулацията на въздуха.

**ПРЕДУПРЕЖДЕНИЕ!**

Изключвайте уреда от захранването преди почистване.

Почистване

Почиствайте уреда, когато в него се съхранява малко или никаква храна. Уредът трябва да бъде почистван на всеки четири седмици за добра поддръжка и за предотвратяване на лоши миризми от съхраняваните храни.

**ПРЕДУПРЕЖДЕНИЕ!**

- ▶ Не почиствайте уреда с твърди четки, телени четки, прахообразни препарати, бензин, амилацетат, ацетон или подобни органични разтвори, киселинни или алкални разтвори. Моля, почиствайте със специален препарат за хладилник, за да избегнете повреди.
- ▶ Не пръскайте уреда и не го заливайте по време на почистване.
- ▶ Не използвайте водна струя или пара за почистване на уреда.
- ▶ Не почиствайте студените стъклени рафтове с гореща вода. Рязката промяна в температурата може да причини напукване на стъклото.
- ▶ Не докосвайте вътрешната повърхност на фризерното отделение за съхранение, особено с мокри ръце, тъй като ръцете ви може да замръзнат върху повърхността.
- ▶ В случай на повишаване на температурата проверете състоянието на замразените храни.



- ▶ Винаги поддържайте уплътнението на вратата чисто.
- ▶ Почиствайте вътрешността и корпуса на уреда с гъба, навлажнена с топла, вода и неутрален препарат.
 1. Моля, търкайте вътрешната и външната част на хладилника, включително уплътненията на вратата, рафтовете за врата, стъклените рафтове, кутиите и т.н., с мека кърпа или гъба, натопена в топла вода (може да добавите неутрален препарат към топлата вода).
- 2. Ако има разлята течност, отстранете всички замърсени части, изплакнете директно с течащата вода, подсушете и ги поставете обратно в хладилника.
- 3. Ако има разлята гъста течност (като сметана или разтопен сладолед), моля, отстранете всички замърсени части, поставете ги за известно време в топла вода с температура около 40°C, след това изплакнете с течаща вода, подсушете и ги поставете обратно в хладилника.
- 4. В случай че малка част или компонент заседне вътре в хладилника (между рафтовете или чекмеджетата), използвайте малка мека четка, за да го отстраните. Ако не можете да достигнете частта, моля, свържете се с отдела за обслужване на клиенти на Haier.

- ▶ Изплакнете и подсушете с мека кърпа.
- ▶ Не почиствайте никоя от частите на уреда в миялна машина.
- ▶ Изчакайте поне 7 минути, преди да включите отново уреда, тъй като честото стартиране може да повреди компресора.

Размразяване

Размразяването на хладилното и фризерното отделение се извършва автоматично и не са необходими ръчни действия.

Смяна на LED лампите

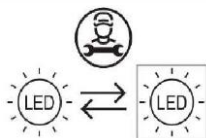

Сменяем (само светодиоден) източник на светлина от професионалист

Този продукт съдържа източник на светлина с клас на енергийна ефективност G

| отделение | Волтаж | максимална мощност | Клас на енергийна ефективност | Модел |
|-----------|---------|--------------------|-------------------------------|--------------|
| Хладилник | DC 12 V | 16 W | G | HFR7819ENG C |

Неизползване за дълъг период от време

Ако уредът не се използва продължително време и няма да използвате функцията Holiday или функцията за изключване на хладилника:

- ▶ Извадете храната.
- ▶ Изключете захранващия кабел от контакта.
- ▶ Изпразнете и почистете резервоара за вода
- ▶ Почистете уреда, както е описано по-горе.
- ▶ Оставете вратите отворени, за да се предотврати появата на неприятни миризми вътре.

**Предупреждение**

Изключете уреда само ако е абсолютно необходимо.

Преместване на уреда

1. Извадете всичката храна и изключете уреда от контакта.
2. Закрепете всички рафтове и други подвижни част в хладилник и фризера с тиксо.
3. Не наклоняйте хладилника повече от 45°, за да избегнете повреда на охладителната система.

**ПРЕДУПРЕЖДЕНИЕ!**

- ▶ Не хващайте уреда за дръжките при повдигане.
- ▶ Никога не поставяйте уреда в хоризонтално положение на земята.

Много от възникналите проблеми могат да бъдат решени от Вас самите без нужда от специфични умения. В случай на проблем, моля, проверете всички показани възможности и последвайте инструкциите по-долу, преди да се свържете с отдела за следпродажбено обслужване. Вижте раздел „ОБСЛУЖВАНЕ НА КЛИЕНТИ“.



ПРЕДУПРЕЖДЕНИЕ!

- ▶ Преди извършване на поддръжка изключете уреда и извадете щепсела от контакта.
- ▶ Електрическото оборудване трябва да се обслужва само от квалифицирани експерти, тъй като неправилният ремонт може да причини значителни последващи щети.
- ▶ Повреда в захранващия кабел може да бъде отстранена единствено от производителя, негов обслужващ представител или лице с подобна квалификация, за да се избегне потенциална опасност.

| Проблем | Възможна причина | Възможно решение |
|---|--|--|
| Компресорът не работи. | <ul style="list-style-type: none"> • Щепселът не е включен в контакта. • Уредът е в цикъл на размразяване. | <ul style="list-style-type: none"> • Включете щепсела. • Това е нормално при автоматично размразяване. |
| Уредът се включва често или работи за прекалено дълги периоди от време. | <ul style="list-style-type: none"> • Вътрешната или външната температура е твърде висока. • Уредът е бил изключен за известно време. • Една от вратите на уреда не е затворена плътно. • Вратата е била отваряна твърде често или за прекалено дълго време. • Температурата, зададена за фризерното отделение, е твърде ниска. • Уплътнението на вратата е замърсено, износено, напукано или разместено. | <ul style="list-style-type: none"> • В такъв случай е нормално уредът да работи по-дълго. • Обикновено са необходими от 8 до 12 часа за пълното охлаждане на уреда. • Затворете вратата/чекмеджето и се уверете, че уредът се намира върху равна повърхност, както и че затварянето на вратата не е възпрепятствано от храна или контейнер. • Не отваряйте вратата/чекмеджето твърде често. • Задайте по-висока температура, докато температурата в хладилника стане задоволителна. Необходими са 24 часа за достигане на стабилна температура в хладилника. • Почистете уплътненията на вратата/чекмеджето или ги сменете с помощта на отдела за обслужване на клиенти. |

| Проблем | Възможна причина | Възможно решение |
|--|---|---|
| | <ul style="list-style-type: none"> • Необходимата циркулация на въздуха е възпрепятствана. | <ul style="list-style-type: none"> • Осигурете подходяща вентилация. |
| Във вътрешната част на хладилника има замърсяване или лоша миризма. | <ul style="list-style-type: none"> • Вътрешността на хладилника трябва да бъде почистена. • В хладилника се съхранява храна със силен мирис. | <ul style="list-style-type: none"> • Почистете вътрешността на хладилника. • Опаковайте добре храната. |
| В уреда не е достатъчно студено. | <ul style="list-style-type: none"> • Зададена е прекалено висока температура. • Съхранявани са твърде топли храни. • Съхранява се прекалено голямо количество храна наведнъж. • Артикулите са поставени прекалено близо един до друг. • Врата/чекмедже на уреда не е затворена/о плътно. • Вратите/чекмеджетата са били отваряни твърде често или за прекалено дълго време. | <ul style="list-style-type: none"> • Върнете първоначалната настройка на температурата. • Винаги оставяйте храните да изстинат, преди да ги приберете. • Винаги съхранявайте малки количества храна. • Оставяйте празно място между артикулите, за може въздухът да циркулира свободно. • Затворете вратата/чекмеджето. • Не отваряйте вратата/чекмеджето твърде често. |
| В уреда е твърде студено. | <ul style="list-style-type: none"> • Зададена е прекалено ниска температура. • Функцията „Super-Frz/ Super-Cool“ е активирана или е работила прекалено дълго. | <ul style="list-style-type: none"> • Върнете първоначалната настройка на температурата. • Изключете функцията „Super-Frz/Super-Cool“ |
| По вътрешността на хладилното отделение се образува кондензация. | <ul style="list-style-type: none"> • Климатът е твърде топъл и твърде влажен. • Врата/чекмедже на уреда не е затворена/о плътно. • Вратите/чекмеджетата са били отваряни твърде често или за прекалено дълго време. • Контейнери, съдържащи течности или харни, са оставени отворени. | <ul style="list-style-type: none"> • Увеличете температурата. • Затворете вратата/чекмеджето. • Не отваряйте вратата/чекмеджето твърде често. • Оставете горещите храни да изстинат до стайна температура и покривайте храните и течностите. |
| По външната повърхност на хладилника или между вратите/вратата и чекмеджето се образува кондензация. | <ul style="list-style-type: none"> • Климатът е твърде топъл и твърде влажен. • Вратата не е затворена плътно. Студеният въздух в уреда и топлият въздух извън него образуват кондензация. | <ul style="list-style-type: none"> • Това е нормално при влажен климат и ще се промени, когато влажността намалее. • Уверете се, че вратите/чекмеджетата са затворени плътно. |

| Проблем | Възможна причина | Възможно решение |
|---|--|---|
| Много лед и скреж във фризерното отделение. | <ul style="list-style-type: none"> • Храните не са опаковани добре. • Вратата/чекмедже на уреда не е затворена/о плътно. • Вратите/чекмеджетата са били отворяни твърде често или за прекалено дълго време. • Уплътнението на вратата/чекмеджето е замърсено, износено, напукано или разместено. • Нещо от вътрешната страна пречи на вратата/чекмеджето да се затвори добре. | <ul style="list-style-type: none"> • Винаги опаковайте храните добре. • Затворете вратата/чекмеджето. • Не отваряйте вратата/чекмеджето твърде често. • Почистете уплътненията на вратата/чекмеджето или ги сменете с нови. • Разместете рафтовете, рафтовете за вратите или вътрешните контейнери, така, че да може вратата/чекмеджето да се затвори. |
| Страните на корпуса и лентата на вратата се затоплят. | <ul style="list-style-type: none"> • - | <ul style="list-style-type: none"> • Това е нормално. |
| Уредът издава необичайни звуци. | <ul style="list-style-type: none"> • Уредът не е разположен върху равна повърхност. • Уредът се допира до близкостоящ предмет. | <ul style="list-style-type: none"> • Регулирайте крачетата, за да подравните уреда. • Отстранете близкостоящите предмети. |
| Чува се слаб звук, наподобяващ звука от течача вода. | <ul style="list-style-type: none"> • - | <ul style="list-style-type: none"> • Това е нормално. |
| Чува се звуков сигнал. | <ul style="list-style-type: none"> • Вратата на хладилника е отворена. | <ul style="list-style-type: none"> • Затворете вратата. |
| Чува се слабо бръмчене. | <ul style="list-style-type: none"> • Системата против кондензация работи. | <ul style="list-style-type: none"> • Това предотвратява кондензацията и е нормално. |
| Вътрешната осветителна система или охладителната система не работи. | <ul style="list-style-type: none"> • Щепселът не е включен в контакта. • Има проблем с електрозахранването. • LED лампата е повредена. | <ul style="list-style-type: none"> • Включете щепсела. • Проверете електрическото захранване на помещението. Свържете се с местната електрическа компания! • Моля, свържете се с центъра за обслужване на клиенти за смяна на лампата. |
| Дисплеят светва кръгово, но направете не се чувстват готин. | <ul style="list-style-type: none"> • Той е в демо режим. | <ul style="list-style-type: none"> • Когато екранът на дисплея е отключен, натиснете "Зона" и щракнете върху „Ваканция“ 5 пъти (в рамките на 5 секунди), за да излезете от този режим. |

За да се свържете с отдела за техническа помощ, посетете уебсайта ни:
<https://corporate.haier-europe.com/en/>

В раздела „Уебсайт“ изберете марката на своя продукт и Вашата държава. Ще бъдете пренасочени към конкретния уебсайт, където може да намерите телефонния номер и формуляра за връзка с отдела за техническа помощ.

Прекъсване на електрозахранването

При прекъсване на електрозахранването храната би трябвало да остане студена в продължение на около 5 часа. Следвайте следните съвети по време на продължително прекъсване на електрозахранването, особено през лятото:

- ▶ Отваряйте вратата/чекмеджето възможно най-рядко.
- ▶ Не поставяйте друга храна в уреда по време на прекъсването на електрозахранването.
- ▶ Ако е дадено предварително известие за прекъсване на електрозахранването и продължителността на прекъсването надвишава 5 часа, направете малко лед и го поставете в съд в горната част на хладилното отделение.
- ▶ Необходима е проверка на храните веднага след прекъсването.
- ▶ Тъй като температурата в хладилника ще се повиши по време на прекъсване на захранването или при друга повреда, срокът на годност на храната ще бъде съкратен. Всички храни, които се размразят, трябва или да бъдат изконсумирани, или сготвени и замразени отново в най-кратък срок (ако това е възможно), за да се предотвратят възможни рискове за здравето.

Функция за запаметяване при прекъсване на електрозахранването

След възстановяване на захранването уредът продължава да работи с настройките, зададени преди спиране на тока.

Разпаковане

ПРЕДУПРЕЖДЕНИЕ!

- ▶ Уредът е тежък. При преместването му винаги трябва да участват поне двама души.
- ▶ Пазете всички опаковъчни материали на място, недостъпно за деца, и ги изхвърлете по природосъобразен начин.
- ▶ Разпаковайте уреда.
- ▶ Отстранете всички опаковъчни материали.

Условия на обкръжаващата среда

Температурата в помещението винаги трябва да бъде между 10°C и 43°C, тъй като това може да повлияе на температурата вътре в уреда и консумацията на енергия. Не поставяйте уреда близо до други излъчващи топлина уреди (фурни, хладилници) без изолация.

Препоръки за свободно пространство

Препоръчително свободно пространство при отворена врата

: Ш1 = 1015 мм

Ш2 = 1200 мм

Д1 = 560 мм

Д2 = 1000 мм

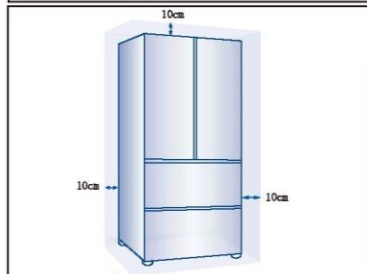
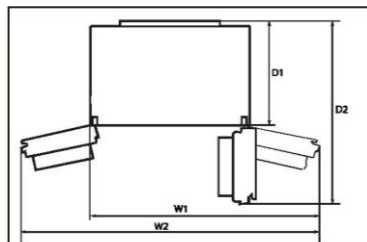

Вентилационно сечение

От съображения за безопасност препоръчваме да спазвате указанията за свободно пространство, за да гарантирате достатъчна вентилация на уреда

Подравняване на уреда

Уредът трябва да бъде поставен на равна и твърда повърхност.

1. Наклонете хладилника леко назад.
 2. Нагласете крачетата до желаното ниво.
- Уверете се, че разстоянието между стената и страната с пантите е поне 10 см, за да могат вратите да се отварят свободно.

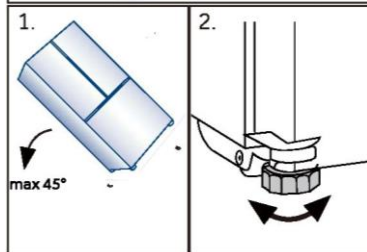

Предупреждение:

За свободно стоящ уред: този хладилник не е предназначен за вграждане.

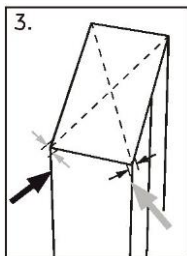

1. Стабилността може да се провери чрез последователно побутване по диагоналите. И в двете посоки трябва да се получава еднакво леко люлеене. В противен случай рамката може да се изкриви, в резултат на което уплътненията на вратата няма да прилепват плътно. Лекият наклон назад улеснява затварянето на вратите.

Фина настройка на вратите

Ако вратите не са подравнени, това несъответствие може да бъде отстранено по следния начин:

А) Използване на регулируемо краче
Завъртете регулируемото краче в посоката на стрелката, за да го повдигнете или свалите надолу.

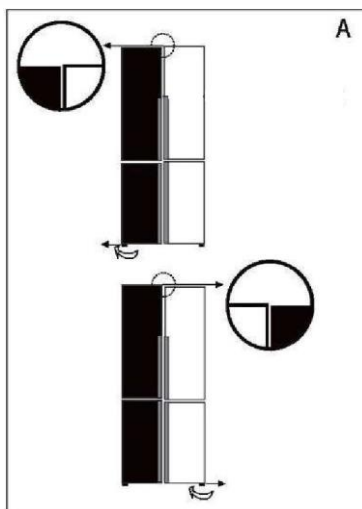

В) Използване на разделители

- ▶ Отворете горната врата и я повдигнете.
- ▶ Внимателно прикачете разделителя (предоставен с пакета аксесоари) към белия пластмасов пръстен на средната панта на ръка или с помощта на инструменти като клещи. Не драскайте и не наранявайте повърхността на вратата.

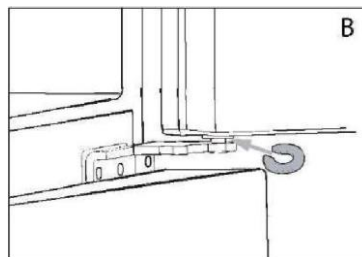

Предупреждение

При бъдещо използване на хладилника денивелирането на вратите може да възникне в резултат на тежестта на съхраняваната храна. В такъв случай, моля, коригирайте според горните методи.

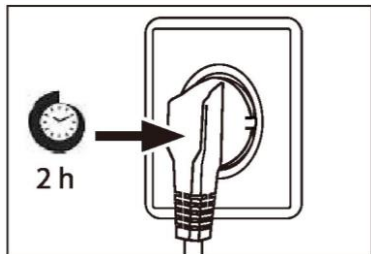

Време на изчакване

Смазочното масло, което не се нуждае от поддръжка, се намира в капсулата на компресора. Това масло може да се разнесе из затворената система от тръби, докато уредът се пренася в наклонено положение. Преди да свържете уреда към захранването, трябва да изчакате поне 2 часа, за да може маслото да се върне обратно в капсулата.

Свързване към електрозахранването

Преди всяко свързване проверявайте дали:

- ▶ захранването, контактът и предпазителите са подходящи според табелката с данни.
- ▶ електрическият контакт е заземен и няма включен разклонител или удължител.
- ▶ щепселът и контактът са в пълно съответствие.

Свържете щепсела към правилно инсталиран контакт за битова употреба.



ПРЕДУПРЕЖДЕНИЕ!

За да се избегнат рискове, при повреда на захранващия кабел той трябва да бъде заменен от отдела за обслужване на клиенти (вижте гаранционната карта).

Функции на продукта съгласно регламент (ЕС) № 2019/2016

| | |
|--|---|
| Марка | Haier |
| Наименование на модела/идентификатор | HFR7819ENGC |
| Категория на модела | Хладилник с фризер |
| Клас на енергийна ефективност | E |
| Годишно потребление на енергия (kWh/година) (1) | 353 |
| Общ обем (Л) | 504 |
| Обем на хладилника (Л) | 303 |
| Обем на фризера (Л) | 160 |
| Обемно отделение с променлива температура (Л) | - |
| Оценка със звезди |  |
| Температура на другите отделения >14°C | Не е приложимо |
| Система против заскрежаване | Да |
| Капацитет на замразяване (кг/24 ч) | 10 |
| Клас на климатизация (2) | SN.N.ST.T |
| Клас на шумовите емисии и излъчваните във въздуха шумови емисии (db(A) re 1pW) | C (36) |
| Време на покачване на температурата (ч) | 10 |
| Вид на уреда | свободно стоящ |
| Други | - |

Обяснения:

- Да, включен
- (1) Въз основа на резултатите от теста за съответствие на стандартите за 24 часа.
Действителната консумация зависи от употребата и местоположението на уреда.
- (2) Клас на климатизация SN: Уредът е предназначен за използване при температура на околната среда между +10°C и +32°C
Клас на климатизация N: Уредът е предназначен за използване при температура на околната среда между +16°C и +32°C
Клас на климатизация ST: Уредът е предназначен за използване при температура на околната среда между +16°C и +38°C
Клас на климатизация T: Уредът е предназначен за използване при температура на околната среда между +16°C и +43°C

Допълнителни технически данни

| | |
|------------------------|-----------------------|
| Напрежение/Честота | 220 – 240 V ~ / 50 Hz |
| Входящ ток (A) | 1.5 |
| Главен предпазител (A) | 16 |
| Хладилен агент | R600a |
| Размери (В/Ш/Д в мм) | 1900/830/635 |

Препоръчваме да се консултирате с отдела по обслужване на клиенти на Haier и да използвате оригинални резервни части.
Ако имате проблем с Вашия уред, първо проверете раздела „ОТСТРАНЯВАНЕ НА НЕИЗПРАВНОСТИ“.

Ако не успеете да намерите решение там, моля, обърнете се към

- ▶ Вашия местен търговец или
- ▶ нашия Европейски център за обслужване на клиенти по телефона (вижте телефонните номера по-долу) или
- ▶ раздела „Обслужване и поддръжката“ на адрес www.haier.com, където можете да направите
- ▶ заявка за обслужване, както и да намерите често задавани въпроси.

За да се свържете с нашия отдел за обслужване на клиенти, се уверете, че разполагате със следните данни.

Информацията може да бъде намерена на табелката с данни.

Модел _____

Сериен № _____

Също така проверете предоставената с продукта гаранционна карта, в случай, че е предоставена гаранция.

Европейски център за обслужване на клиенти по телефона

| Държава* | Телефонен номер | Цена |
|---------------------------|-----------------|---|
| Haier Italy (IT) | 199 100 912 | |
| Haier Spain (ES) | 902 509 123 | |
| Haier Germany (DE) | 0180 5 39 39 99 | <ul style="list-style-type: none"> • 14 цента/мин стационарен • макс. 42 цента/мин мобилен |
| Haier Austria (AT) | 0820 001 205 | <ul style="list-style-type: none"> • 14,53 цента/мин стационарен • макс. 20 цента/мин всички останали |
| Haier United Kingdom (UK) | 0333 003 8122 | |
| Haier France (FR) | 0980 406 409 | |

* За други държави, моля, проверете на www.haier.com

Haier Europe Trading S.r.l

Branch UK

Westgate House, Westgate, Ealing

Лондон, W51YU

*Продължителност на гаранцията на хладилния уред:

Минималната гаранция е: 2 години за държавите от ЕС, 3 години за Турция, 1 година за Великобритания, 1 година за Русия, 3 години за Швеция, 2 години за Сърбия, 5 години за Норвегия, 1 година за Мароко, 6 месеца за Алжир, за Тунис не се изисква правна гаранция.

*Период на наличие на резервни части за ремонт на уреда:

Термостати, температурни сензори, платки и светлинни източници се предлагат за минимален период от седем години след излизане на последния уред от модела на пазара.

Дръжки за врати, панти за врати, тави и кошници се предлагат за минимален период от седем години, а уплътнения за врати за минимален период от 10 години след излизане на последния уред от модела на пазара.

*За допълнителна информация относно продукта, моля, вижте

<https://eprel.ec.europa.eu/> или сканирайте QR кода на енергийния етикет, предоставен с уреда.



Uživatelská příručka

Chladnička-mraznička

HFR7819ENG C

CS

Haier

Děkujeme vám, že jste si koupili výrobek značky Haier.

Před použitím spotřebiče si pozorně přečtěte tyto pokyny. Obsahují důležité informace, které vám pomohou co nejlépe využít spotřebič a zajistit jeho bezpečnou a správnou instalaci, používání a údržbu.

Uschovejte tuto příručku na praktickém místě, abyste do ní mohli kdykoli nahlédnout ohledně bezpečného a správného používání spotřebiče.

Pokud spotřebič prodáváte, věnujete nebo necháváte ve starém domě, předejte společně s ním také tuto příručku, aby se mohl nový vlastník seznámit se spotřebičem a přečíst si bezpečnostní varování.



Legenda

Varování – důležité bezpečnostní informace



Všeobecné informace a tipy



Informace týkající se životního prostředí

Likvidace



Pomáhejte chránit životní prostředí a lidské zdraví. Vložte obalový materiál do vhodných kontejnerů pro recyklaci. Pomáhejte recyklovat odpadní elektrické a elektronické spotřebiče. Spotřebiče označené tímto symbolem nevyhazujte do domovního odpadu. Zašlete výrobek do místního recyklačního závodu, nebo se obraťte na váš obecní úřad.



LE TRI
+ FACILE



VAROVÁNÍ!

Nebezpečí poranění nebo udušení!

Chladiva a plyny vyžadují profesionální likvidaci. Zajistěte, aby se potrubí chladicího okruhu nepoškodilo, než bude náležitě zlikvidováno. Odpojte spotřebič od síťového napájení. Odstříhnete síťový kabel a zlikvidujte ho. Odstraňte police a přihrádky, stejně jako západku a těsnění dvířek, aby se zamezilo uzavření dětí a domácích zvířat uvnitř spotřebiče.

| | |
|------------------------------|----|
| Bezpečnostní informace | 4 |
| Popis výrobku..... | 11 |
| Ovládací panel..... | 12 |
| Používání | 13 |
| Vybavení..... | 22 |
| Čištění a údržba..... | 25 |
| Řešení problémů | 28 |
| Instalace | 31 |
| Technické údaje | 34 |
| Zákaznický servis..... | 36 |

Příslušenství

Zkontrolujte příslušenství a literaturu podle tohoto seznamu:



3 rozpěrky



Energetický štítek



Záruční list



Štítek „OK“
Uživatelská příručka

Před prvním zapnutím spotřebiče si přečtěte následující rady týkající se bezpečnosti:



VAROVÁNÍ!

Před prvním použitím

- ▶ Ujistěte se, že při přepravě nedošlo k žádnému poškození.
- ▶ Odstraňte veškerý obalový materiál a uschovejte ho mimo dosah dětí.
- ▶ Před instalací spotřebiče počkejte alespoň dvě hodiny, aby byla zaručena plná účinnost okruhu chladiwa.
- ▶ Se spotřebičem vždy manipulujte alespoň ve dvou osobách, protože je těžký.

Instalace

- ▶ Spotřebič by se měl umístit do dobře větrané místnosti. Nad spotřebičem a kolem něj zajistěte volný prostor alespoň 10 cm.
- ▶ Nikdy neumísťujte spotřebič do vlhkého prostoru nebo na místo, kde by na něj mohla stříkat voda. Vodu a skvrny odstraňte a vysušte měkkou, čistou látkou.
- ▶ Neinstalujte spotřebič na přímé sluneční světlo nebo do blízkosti zdrojů tepla (např. sporáků nebo ohřivačů).
- ▶ Nainstalujte spotřebič na místo odpovídající jeho velikost a používání a vyrovnejte ho.
- ▶ **VAROVÁNÍ:** Zajistěte, aby nic nezakrývalo větrací otvory ve spotřebiči nebo v konstrukci pro vestavění.
- ▶ Ujistěte se, že parametry elektrického napájení se shodují s údaji na výrobním štítku. V opačném případě kontaktujte elektrikáře.
- ▶ Spotřebič pracuje s napájením 220–240 VAC/50 Hz. Abnormální kolísání napětí může způsobit, že spotřebič se nespustí nebo se poškodí regulátor teploty či kompresor, případně se může za chodu ozývat neobvyklý hluk. V takovém případě by se měl nainstalovat automatický regulátor.
- ▶ Nepoužívejte rozbočovací adaptéry ani prodlužovací kabely.
- ▶ **VAROVÁNÍ:** Neumísťujte za spotřebič přenosné rozbočovací zásuvky ani prodlužovací kabely.
- ▶ **VAROVÁNÍ:** Při umísťování spotřebiče se ujistěte, že napájecí kabel není zachycený nebo poškozený.

**VAROVÁNÍ!**

- ▶ Nešlapejte na napájecí kabel.
- ▶ K napájení použijte samostatnou, snadno přístupnou uzemněnou zásuvku. Tento spotřebič musí být uzemněný.
- ▶ **Pouze pro Spojené království:** Napájecí kabel spotřebiče je vybaven trojpólovou zástrčkou (s uzemněním), která se zapojuje do standardní trojpólové zásuvky (s uzemněním). Nikdy neodřezávejte ani nedemontujte třetí kolík (uzemnění). Zástrčka by měla být přístupná i po instalaci spotřebiče.
- ▶ **VAROVÁNÍ:** Nepoškodte okruh chladiva.

Denní používání

- ▶ Tento spotřebič mohou používat děti starší osmi let a osoby s omezenými fyzickými, smyslovými nebo duševními schopnostmi nebo osoby nezkušené a neznalé za předpokladu, že mají zajištěný dohled nebo byly poučeny o bezpečném používání spotřebiče a chápou související rizika.
- ▶ Děti si se spotřebičem nesmějí hrát.
- ▶ Děti ve věku od 3 do 8 let mohou chladničky plnit a vyprazdňovat, ale nesmějí je čistit ani instalovat.
- ▶ Zabraňte dětem mladším 3 let v přístupu ke spotřebiči, pokud nejsou pod nepřetržitým dozorem.
- ▶ Děti nesmějí provádět čištění a uživatelskou údržbu bez dozoru.
- ▶ Spotřebič musí být umístěn tak, aby byla zástrčka přístupná.
- ▶ Jestliže v blízkosti spotřebiče uniká svítíplyn nebo jiný hořlavý plyn, vypněte ventil unikajícího plynu, otevřete dveře a okna a neodpojte napájecí kabel chladničky/mrazničky nebo jakéhokoli jiného spotřebiče od zásuvky.
- ▶ Upozorňujeme, že spotřebič je nastaven na provoz při určitém rozsahu teplot mezi 10 a 38 °C. Spotřebič nemusí řádně fungovat, pokud je po dlouhou dobu vystaven teplotám nad nebo pod indikovaným rozsahem.
- ▶ Nepokládejte na horní stranu chladničky/mrazničky nepotřebné předměty (těžké předměty, nádoby naplněné vodou), aby se předešlo zranění způsobenému pádem nebo elektrickým proudem v důsledku styku s vodou.

VAROVÁNÍ!

- ▶ Netahejte za police ve dvířkách. Dvířka by se mohla vychýlit, mohla by se vytáhnout police na láhve, nebo by se spotřebič mohl převrhnout.
- ▶ Otvírejte a zavírejte dvířka pouze pomocí madel. Mezera mezi dvířky a skříní je velmi úzká. Nevkládejte do těchto míst ruce, abyste si nepřiskřípli prsty. Dvířka chladničky/mrazničky otvírejte nebo zavírejte pouze v případě, že v dosahu jejich pohybu nestojí žádné děti.
- ▶ Aby se předešlo kontaminaci potravin, dodržujte následující pokyny:
 - ▶ - Otvírání dvířek na delší dobu může významně zvýšit teplotu v jednotlivých prostorech spotřebiče.
 - ▶ - Pravidelně čistěte povrchy, které mohou přijít do styku s potravinami, a přístupné vypouštěcí systémy.
 - ▶ - Pokud se nádržky na vodu nepoužívaly po dobu 48 h, vyčistěte je. Pokud nebyla vypuštěna voda po dobu 5 dnů, propláchněte vodní systém připojený k přívodu vody.
 - ▶ - Syrové maso a ryby skladujte uvnitř chladničky ve vhodných nádobách, aby se nedostaly do styku s jinými potravinami, nebo z nich neodkapávala šťáva na jiné potraviny.
 - ▶ - Prostory pro zmrazené potraviny se dvěma hvězdičkami jsou vhodné k ukládání mražených potravin, ukládání nebo výrobu zmrzliny a výrobě ledových kostek.
 - ▶ - Prostory s jednou, dvěma a třemi hvězdičkami nejsou vhodné k zmrazování čerstvých potravin.
 - ▶ - Pokud je chladicí spotřebič ponechán delší dobu prázdný, vypněte ho, odmrzte, vyčistěte, vysušte a nechte otevřená dvířka, aby se zamezilo vzniku plísně uvnitř spotřebiče.
- ▶ Do mrazničky nikdy neukládejte lahvé pivo nebo nápoje, tekutiny v láhvích nebo plechovkách (kromě vysokoprocenních lihovin), a zejména nápoje sycené oxidem uhličitým, protože během mrazení by praskly.
- ▶ V tomto spotřebiči neskladujte výbušné látky, jako jsou nádoby s aerosolem, v nichž se používá hořlavý hnací plyn.

**VAROVÁNÍ!**

- ▶ Ve spotřebiči neskladujte léky, bakterie ani chemické látky. Tento spotřebič je určen k použití v domácnosti. Nedoporučuje se skladovat materiály, které vyžadují přesně stanovené teploty.
- ▶ Pokud dojde k oteplení v mrazničce, zkontrolujte stav potravin.
- ▶ Nenastavujte zbytečně nízkou teplotu ve vnitřním prostoru chladničky. Při vysokém nastavení může teplota klesnout do záporných hodnot. Pozor: Láhve mohou prasknout
- ▶ Nedotýkejte se mražených potravin mokřýma rukama (noste rukavice). Zejména nejezte nanuky bezprostředně po vyjmutí z prostoru mrazničky. Hrozí nebezpečí přimrznutí nebo vzniku omrzlin. PRVNÍ POMOC: ihned umístěte zasažené místo pod tekoucí studenou vodu. Neodtrhujte!
- ▶ Za provozu se nedotýkejte vnitřního povrchu úložného prostoru mrazničky, zejména ne mokřýma rukama, protože by mohly přimrznout k povrchu.
- ▶ V případě výpadku napájení nebo před čištěním odpojte spotřebič od napájení. Před opětovným spuštěním spotřebiče počkejte alespoň 7 minut, protože časté spouštění by mohlo poškodit kompresor.
- ▶ **VAROVÁNÍ!** Uvnitř prostoru pro skladování potravin ve spotřebiči nepoužívejte elektrické spotřebiče, pokud se nejedná o spotřebiče doporučené výrobcem.

Údržba/čištění

- ▶ Jestliže jsou čištění a údržba prováděny dětmi, je nutné na ně dohlížet.
- ▶ Před zahájením jakékoli pravidelné údržby odpojte spotřebič od elektrického napájení. Před opětovným spuštěním spotřebiče počkejte alespoň 5 minut, protože časté spouštění by mohlo poškodit kompresor.
- ▶ Při odpojování spotřebiče od napájení držte zástrčku, nikoli kabel.
- ▶ Nečistěte spotřebič tvrdými kartáči, drátěnými kartáči, práškovým mycím prostředkem, benzinem, amylacetátem, acetonem, podobnými organickými roztoky a kyselými nebo zásaditými roztoky. K čištění použijte speciální čisticí prostředek na chladničky/mrazničky, aby se zamezilo poškození. Nakonec

VAROVÁNÍ!

použijte roztok jedlé sody v teplé vodě – asi jednu polévkovou lžici jedlé sody na litr vody. Důkladně opláchněte povrch vodou a otřete ho do sucha. Nepoužívejte práškové ani jiné abrazivní čisticí prostředky. Nemyjte odnímatelné součásti v myčce.

- ▶ Neseškrabávejte námrazu a led ostrými předměty. Nepoužívejte spreje, elektrické ohřivače jako fén na vlasy, parní čističe ani jiné zdroje tepla, aby nedošlo k poškození plastových součástí.
- ▶ VAROVÁNÍ: Nepoužívejte mechanické nástroje ani jinak neurychlujte proces rozmrazování. Používejte pouze prostředky doporučené výrobcem.
- ▶ Pokud se poškodí napájecí kabel, výměnu musí provést výrobce, jeho servisní zástupce nebo osoba s podobnou kvalifikací, aby se vyloučilo riziko.
- ▶ Nepokoušejte se opravovat, rozebírat nebo upravovat spotřebič vlastními silami. Je-li nutná oprava, obraťte se na náš zákaznický servis.
- ▶ Pokud se poškodí osvětlovací žárovky, výměnu musí provést výrobce, jeho servisní zástupce nebo osoby s podobnou kvalifikací, aby se vyloučilo riziko.
- ▶ Alespoň jednou za rok odstraňte prach ze zadní strany spotřebiče, aby se předešlo nebezpečí požáru a snížila se spotřeba energie.
- ▶ Během čištění na spotřebič nestříkejte ani jej neoplachujte.
- ▶ K čištění spotřebiče nepoužívejte vodní postřik ani proud vody.
- ▶ Nečistěte chladné skleněné police ani skleněná dvířka horkou vodou. Náhlá změna teploty by mohla způsobit, že sklo praskne.
- ▶ Pokud spotřebič delší dobu nepoužíváte, nechte ho otevřený, aby uvnitř nevznikl nepříjemný zápach.

Informace o plynném chladivu



VAROVÁNÍ!

Spotřebič obsahuje hořlavé chladivo ISOBUTAN (R600a). Ujistěte se, že během přepravy nebo instalace nedošlo k poškození okruhu chladiva. Unikající chladivo by mohlo způsobit zranění očí, nebo by se mohlo vznítit. Pokud dojde k poškození, nepřibližujte se s otevřeným plamenem, důkladně vyvětrejte místnost a **nezapojujte ani neodpojujte** napájecí kabely tohoto či jiných spotřebičů. Informujte zákaznický servis.

V případě zasažení očí chladivem důkladně vypláchněte oči pod tekoucí vodou a ihned zavolejte očnímu lékaři.

VAROVÁNÍ: Systém chlazení je pod vysokým tlakem. Nemanipulujte s ním. Vzhledem k používání hořlavých chladiv je nutné přísně dodržovat pokyny pro instalaci, manipulaci a údržbu spotřebiče a pokud chcete spotřebič zlikvidovat, obraťte se na odborného pracovníka nebo náš poprodejní servis.



VAROVÁNÍ!

V případě chladniček s funkcí ledové vody věnujte pozornost následujícímu varování:

Pro spotřebiče, které nejsou určeny k připojení k přívodu vody:

VAROVÁNÍ: plňte pouze pitnou vodou.

Pro spotřebiče určené k připojení k přívodu vody:

VAROVÁNÍ: připojujte pouze přívod pitné vody.

Chcete-li vyčistit vodní systém, prostudujte si uživatelskou příručku.

Máte-li nějaké otázky, obraťte se na poprodejní servis.

Určené použití

Tento spotřebič je určen k chlazení a mrazení potravin. Je určen výhradně k používání v domácnostech a podobných oblastech, jako jsou kuchyňky pro personál v obchodech, kancelářích a na dalších pracovištích, chalupy a hotely, motely a další obytné objekty, kde je používají zákazníci, stejně jako ubytovací zařízení typu penzionu se snídaní a cateringové služby. Není určen k používání v komerčním nebo průmyslovém prostředí. Na spotřebiči neprovádějte žádné změny nebo úpravy. Používání k jinému než určenému účelu může představovat nebezpečí a vést ke ztrátě platnosti záruky.

Normy a směrnice

Tento výrobek splňuje požadavky všech platných směrnic ES s odpovídajícími harmonizovanými normami, které stanoví používání CE.



POZOR!

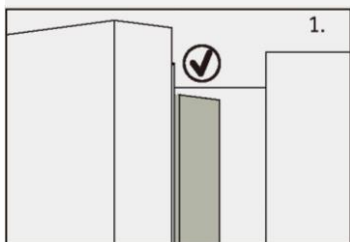

Když zavřete dvířka, svislá dvevní lišta na levých dvířkách chladničky by se měla ohnout dovnitř (1).

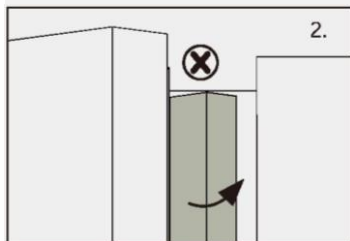

Jestliže se pokusíte zavřít levá dvířka a svislá dvevní lišta není ohnutá (2), nejprve byste ji měli ohnout, jinak dvevní lišta narazí do upevňovací osy nebo pravých dvířek. Pak by mohlo dojít k poškození dveří nebo k netěsnosti.

Uvnitř rámu je topné vlákno. Teplota povrchu mírně vzroste, což je normální a nebude to mít vliv na fungování spotřebiče.

i Upozornění

Vzhledem k technickým změnám a různým modelům nemusí některé obrázky v této příručce přesně zobrazovat váš model.

Model (HFR7819ENG)

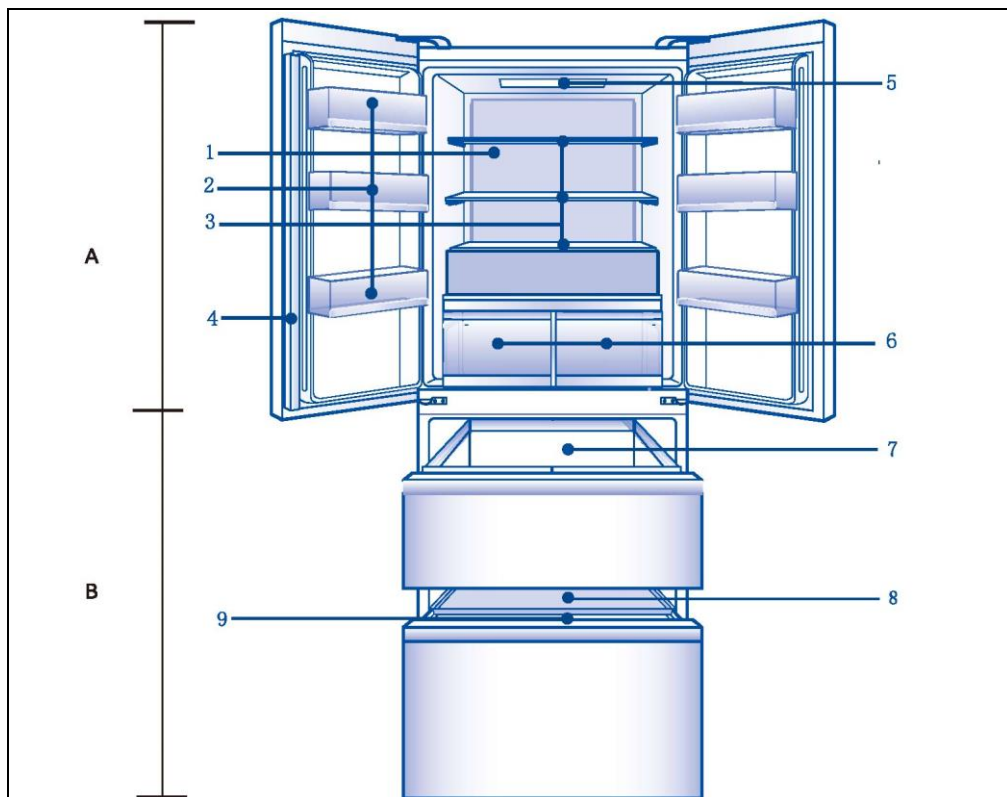

1. Zdroj světla na povrchu vzduchového kanálu
2. Držák lahví
3. Skleněná police
4. Svislý nosník tělesa dveří

7. Velká zásuvka mrazničky
8. Příhrádka mrazničky
9. Velká zásuvka mrazničky

Ovládací panel (HFR7819ENGC)

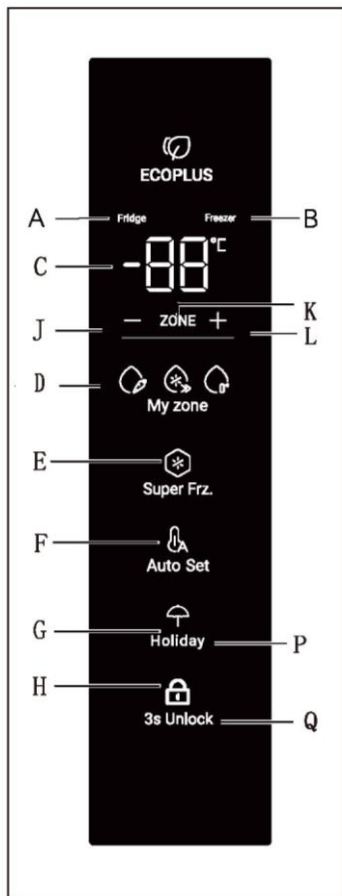

Indikátor:

- A Prostor chladničky
- B Prostor mrazničky
- C Zobrazení teploty
- D Funkce My Zone
- E Funkce Super Freeze
- F Režim Holiday
- G Auto Set
- H Zámek panelu

Tlačítka:

- J Regulace teploty „-“
- K Výběr prostoru
- L Regulace teploty „+“
- M Volič funkce My Zone
- N Volič funkce Super Freeze
- O Volič režimu Holiday
- P Funkce Auto Set zapnutá/vypnutá
- Q Volič funkce **Zámek panelu**

Před prvním použitím

- ▶ Odstraňte veškerý obalový materiál, uschovejte ho mimo dosah dětí a zlikvidujte ho způsobem šetrným k životnímu prostředí.
- ▶ Než do spotřebiče vložíte jakékoli potraviny, vyčistěte jeho vnitřní i vnější povrchy vodou a slabým saponátem.
- ▶ Po vyrovnání a vyčištění počkejte alespoň 2–5 hodin, než spotřebič připojíte k napájení. Viz část INSTALACE.
- ▶ Než naplníte prostory potravinami, nejprve je nechte ochladit na vysoké nastavení. Funkce Power-Freeze pomůže rychle ochladit prostory.
- ▶ Teploty chladničky a mrazničky jsou automaticky nastaveny na 5 °C a -18 °C. Jedná se o doporučené nastavení. V případě potřeby můžete tyto teploty změnit ručně. Viz NASTAVOVÁNÍ TEPLITY.

Dotyková tlačítka

Na ovládacím panelu jsou dotyková tlačítka, která reagují již na lehký dotyk prstem.

Zapínání/vypínání spotřebiče

Spotřebič se spustí ihned po připojení k napájení.

Při prvním zapnutí chladničky se rozsvítí indikátor „C“ (ukazatel teploty). Teploty chladničky a mrazničky jsou automaticky nastaveny na 5 °C a -18 °C. Rozsvítí se indikátor „G“ (režim Auto Set).

Pravděpodobně je aktivní zámek panelu.



Upozornění

Spotřebič je přednastaven na doporučené teploty 5 °C (chladnička) a -18 °C (mraznička). V normálních podmínkách okolního prostředí nemusíte nastavovat teplotu.

Když se spotřebič zapne poté, co byl odpojen od napájení, může trvat až 12 hodin, než dosáhne správné teploty.

Před vypnutím vyprázdněte spotřebič. Chcete-li spotřebič vypnout, vytáhněte napájecí kabel ze síťové zásuvky.

Zamknutí/odemknutí panelu

Pokud není během 30 sekund stisknuto žádné tlačítko, ovládací panel se automaticky zablokuje proti aktivaci. K úpravě jakéhokoli nastavení je nutné odemknout obrazovku panelu.

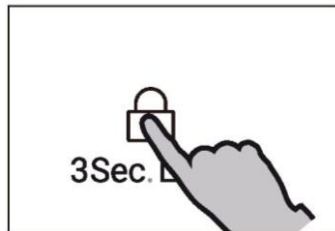

Upozornění

V zamčeném stavu nelze nastavovat teplotu chladničky, funkci Super-Cool, funkci Super-Freeze, režim Holiday a funkci Auto Set.

Pohotovostní režim

Displej se automaticky vypne po 30 sekundách od stisknutí jakéhokoli tlačítka. Displej se automaticky zamkne. Po stisknutí nějakého tlačítka nebo otevření dveří se automaticky rozsvítí. (Výstraha displej nerozsvítí)

Režim ručního nastavení

Pokud chcete ručně nastavit teplotu spotřebiče, můžete nastavit tlačítko pro nastavení teploty (viz část NASTAVENÍ TEPLITY).

Nastavení teploty

Vnitřní teploty jsou ovlivňovány následujícími faktory:

- ▶ Okolní teplota
- ▶ Frekvence otevírání dveří
- ▶ Množství uskladněných potravin
- ▶ Instalace spotřebiče

Výstraha dveří

Výstraha dveří se spustí jako připomínka, když jsou dveře dlouho otevřené nebo nejsou správně zavřené.

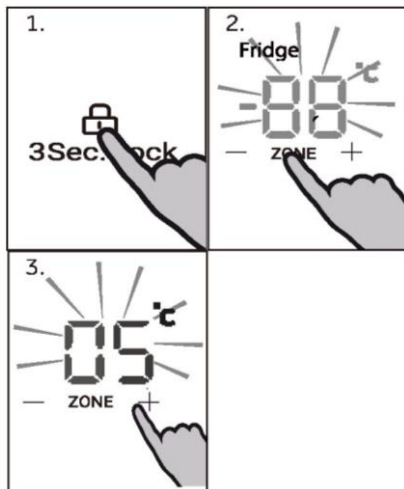

Nastavení teploty v chladničce

Dlouhým stisknutím tlačítka „Q“ na 3 sekundy odemkněte nastavení.

V odemčeném stavu stiskněte tlačítko „K“ (Výběr prostoru) pro přepínání mezi prostory. Když se rozsvítí indikátor „A“ (indikátor prostoru chladničky), stiskněte tlačítko „J“ (Regulace teploty „-“) nebo tlačítko „L“ (Regulace teploty „+“) pro nastavení teploty v prostoru chladničky. Hodnota zobrazená na ukazateli „C“ se po každém stisknutí tlačítka „J“ sníží o 1 °C.

Na displeji bliká a svítí nastavená teplota, po několika sekundách zhasne. Hodnota zobrazená na ukazateli „C“ se proto při každém stisknutí tlačítka „L“ zvýší o 1 °C. Na displeji bliká a svítí nastavená teplota, po několika sekundách zhasne. Teplotu v prostoru chladničky lze nastavit v rozsahu od 1 °C do 9 °C s přírůstkem 1 °C.

Upozornění

Teplotu chladničky nelze nastavit ve stavu Super-Cool, Holiday, Auto Set a uzamčení.

Nastavení teploty v mrazničce

Dlouhým stisknutím tlačítka „Q“ na 3 sekundy odemkněte nastavení.

V odemčeném stavu stiskněte tlačítko „K“ (Výběr prostoru) pro přepínání mezi prostory. Když se rozsvítí indikátor „B“ (indikátor prostoru mrazničky), stiskněte tlačítko „J“ (Regulace teploty „-“) nebo tlačítko „L“ (Regulace teploty „+“) pro nastavení teploty v prostoru mrazničky. Hodnota zobrazená na ukazateli „C“ se po každém stisknutí tlačítka „J“ sníží o 1 °C. Na displeji bliká a svítí nastavená teplota, po několika sekundách zhasne. Hodnota zobrazená na ukazateli „C“ se obdobně při každém stisknutí tlačítka „L“ zvýší o 1 °C. Na displeji bliká a svítí nastavená teplota, po několika sekundách zhasne. Teplotu v prostoru mrazničky lze nastavit v rozsahu od -14 °C do -24 °C s přírůstkem 1 °C.

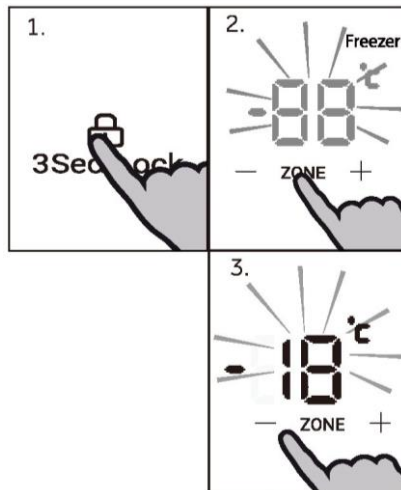

Upozornění

Teplotu mrazničky nelze nastavit ve stavu Super-Freeze, Auto Set a uzamčení.

Funkce Super Freeze

Funkce Super Freeze dokáže zmrazit čerstvé potraviny co nejdříve tím, že urychlí zmrazení a zachová tak nejlepší nutriční hodnotu, vzhled a chuť potravin. Pokud potřebujete najednou zmrazit velké množství potravin, doporučuje se nastavit funkci Super Freeze 24 h před použitím prostoru mrazničky.

Dlouhým stisknutím tlačítka „Q“ na 3 sekundy odemkněte nastavení.

V odemčeném stavu stiskněte tlačítko „N“ (volič funkce Super Freeze), rozsvítí se indikátor „E“ (indikátor funkce Super Freeze), výrobek přejde do režimu Super Freeze. Výrobek automaticky opustí režim Super Freeze po 50 hodinách aktivace. Pro ruční ukončení režimu Super Freeze stiskněte tlačítko „N“ (volič funkce Super Freeze) ve stavu odemknutí, indikátor „E“ (indikátor funkce Super Freeze) zhasne, výrobek opustí režim Super Freeze.

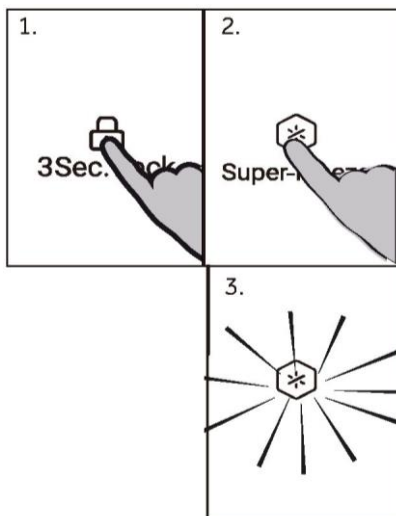

Upozornění

V režimu Super Freeze jsou tlačítka „J“ (Regulace teploty „-“) a tlačítka „L“ (Regulace teploty „+“) při zvolení prostoru mrazničky zablokovány a teplotu v prostoru mrazničky nelze nastavit.

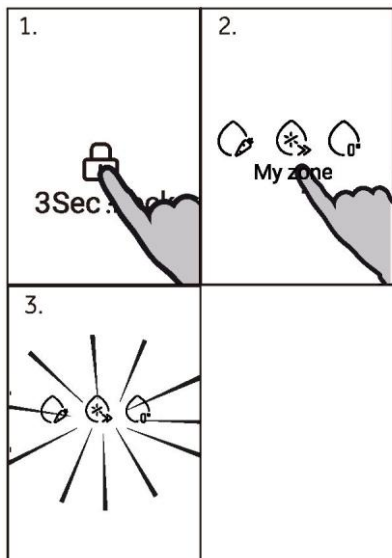

Funkce My Zone

Dlouhým stisknutím tlačítka „0“ na 3 sekundy odemkněte nastavení.

V odemčeném stavu stiskněte tlačítko „M“ (volič funkce My Zone) pro přepnutí funkce. Po klepnutí přepněte na příslušnou kontrolku pro ovoce a zeleninu, chlad, nula stupňů.

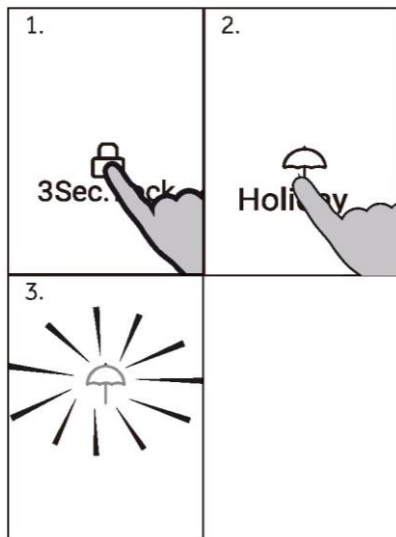

Režim Holiday

V režimu Holiday se prostor chladničky automaticky nastaví na 17 °C (pro úsporu energie), zatímco prostor mrazničky pracuje při normálním nastavení teploty.

Dlouhým stisknutím tlačítka „Q“ na 3 sekundy odemkněte nastavení.

V odemčeném stavu stiskněte tlačítko „O“ (volič režimu Holiday), rozsvítí se indikátor „F“ (indikátor režimu Holiday) a výrobek vstoupí do režimu Holiday; pro ukončení stiskněte tlačítko „O“ (volič režimu Holiday), indikátor „F“ zhasne a výrobek opustí režim Holiday.



Upozornění

Režim Holiday se automaticky ukončí po aktivaci funkce Super Cool.

V režimu Holiday jsou tlačítka „J“ (Regulace teploty „-“) a „L“

(Regulace teploty „+“) při vybraném prostoru chladničky zablokována a teplotu v prostoru chladničky nelze nastavovat.

Tipy pro ukládání čerstvých potravin

Ukládání do prostoru chladničky

- ▶ Udržujte teplotu v chladničce pod 5 °C.
- ▶ Horké potraviny musí před uložením do spotřebiče vychladnout na pokojovou teplotu.
- ▶ Potraviny uchovávané v chladničce by se měly před uložením omýt a osušit.
- ▶ Potraviny určené k uložení by měly být náležitě uzavřené, aby se zamezilo změnám vůně nebo chuti.
- ▶ Neskladujte nadměrné množství potravin. Mezi potravinami nechte volné místo, aby kolem nich mohl proudit studený vzduch; pak bude chlazení lepší a rovnoměrnější.
- ▶ Potraviny konzumované každý den by se měly ukládat v přední části police.
- ▶ Mezi potravinami a vnitřními stěnami nechte mezery, kterými může proudit vzduch. Zejména neopírejte potraviny o zadní stěnu, protože tam by mohly zmrznout. Zamezte přímému kontaktu potravin (zejména olejnatých nebo kyselých) s vnitřním povrchem, protože oleje/kyseliny by mohly způsobit jeho korozi. Kdykoli objevíte olejnaté/kyselé nečistoty, odstraňte je.
- ▶ Rozmrazujte zmrazené potraviny v úložném prostoru chladničky. Pak budete moci použít zmrazené potraviny ke snížení teploty ve vnitřním prostoru a ušetříte energii.
- ▶ Uchovávání v chladničce může urychlit proces stárnutí některých druhů ovoce a zeleniny, například cuket, melounů, papáji, banánů, ananasu atd. Proto se nedoporučuje skladovat je v chladničce. Nicméně uložení na určitou dobu může podpořit zrání velmi nezralého ovoce. Také cibule, česnek, zázvor a další kořenová zelenina by se měly skladovat při pokojové teplotě.
- ▶ Nepříjemný zápach uvnitř chladničky může znamenat, že se něco zkazilo a bude nutné čištění. Viz ČIŠTĚNÍ A ÚDRŽBA.
- ▶ Různé potraviny by se měly ukládat na různá místa podle jejich vlastností:



Upozornění

Mezi uloženými potravinami a vzduchovým kanálem nebo snímači udržujte vzdálenost větší než 10 mm, aby bylo zaručeno účinné chlazení.

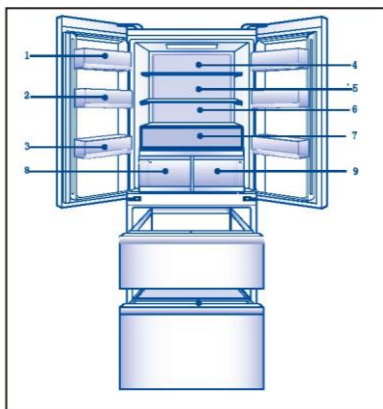

- 1 Máslo, sýry atd.
- 2 Vejce, plechovky, konzervy, koření atd.
- 3 Nápoje a láhve.
- 4 Nakládané potraviny, konzervy atd.
- 5 Masné výrobky, přesnídávky, těstoviny, konzervy, mléko, tofu, mléčné výrobky atd.
- 6 Vařené maso, klobásy atd.
- 7 Ovoce, zelenina, vejce atd.
- 8 Zásuvka Humidity Zone: Ovoce, zelenina, saláty atd.
- 9 Zásuvka Fresh box: Ovoce, zelenina atd.

Ukládání do prostoru mrazničky

- ▶ Udržujte teplotu mrazničky na $-18\text{ }^{\circ}\text{C}$.
- ▶ 24 hodin před zmrazením zapněte funkci Super-Freeze; pro malé množství potravin postačí 4–6 hodin.
- ▶ Horké potraviny musí před uložením do prostoru mrazničky vychladnout na pokojovou teplotu.
- ▶ Potraviny nakrájené na malé porce zmrznou rychleji a snáze se rozmrazují a připravují. Doporučená hmotnost každé porce je méně než 2,5 kg
- ▶ Před vložením do mrazničky je vhodné potraviny zabalit. Vnější povrch obalu musí být suchý, aby balíčky nepřimrzly k sobě. Obalové materiály by měly být bez zápachu, vzduchotěsné, nejedovaté a netoxické.
- ▶ Na obal zaznamenejte datum zmrazení, maximální dobu a název potraviny podle doby skladování pro různé potraviny, abyste předešli překročení doby skladovatelnosti.
- ▶ **VAROVÁNÍ!** Kyseliny, zásady, sůl apod. by mohly způsobit korozi vnitřního povrchu mrazničky. Nepokládejte potraviny obsahující tyto látky (např. mořské ryby) přímo na vnitřní povrch. Slaná voda v mrazničce by se měla ihned odstranit.
- ▶ Nepřekračujte doby skladovatelnosti potravin doporučené výrobcem. Vyjímejte z mrazničky pouze potřebné množství potravin.
- ▶ Rozmrazené potraviny rychle zkonzumujte. Rozmrazené potraviny již nelze znovu zmrazit, dokud se nejprve nepřipraví, jinak by se zhoršila jejich použitelnost.
- ▶ Neukládejte do prostoru mrazničky nadměrné množství čerstvých potravin. Věnujte pozornost kapacitě mrazničky – viz TECHNICKÉ ÚDAJE nebo údaje na typovém štítku.
- ▶ Potraviny lze skladovat v mrazničce při teplotě nejméně $-18\text{ }^{\circ}\text{C}$ po dobu 2 až 12 měsíců v závislosti na jejich vlastnostech (např. maso: 3–12 měsíců, zelenina: 6–12 měsíců)
- ▶ Při zmrazování čerstvých potravin zamezte jejich kontaktu s již zmrazenými potravinami. Hrozí nebezpečí rozmrazení!

Při ukládání potravin prodávaných ve zmrazeném stavu se řiďte těmito pokyny:

- ▶ Vždy dodržujte pokyny výrobce ohledně doby skladovatelnosti potravin. Tyto pokyny nepřekračujte!
- ▶ Snažte se co nejvíce zkrátit dobu mezi nákupem a uložením, aby zůstala zachována kvalita potravin.
- ▶ Kupujte mražené potraviny, které byly skladovány při teplotě $-18\text{ }^{\circ}\text{C}$ nebo nižší.
- ▶ Nekupujte potraviny, které mají na obalu led nebo námrazu. Znamená to, že tyto výrobky mohly být v nějakém okamžiku částečně rozmrazené a znovu zmrazené. Vzrůst teploty ovlivňuje kvalitu potravin.



Upozornění

- ▶ Mezi uloženými potravinami a vzduchovým kanálem udržujte vzdálenost větší než 10 mm, aby bylo zaručeno účinné chlazení.

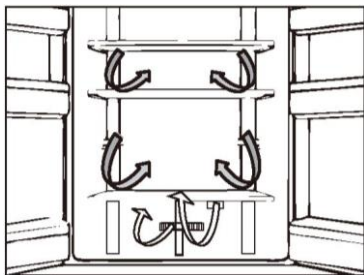

Vícecestný průtok vzduchu

Chladnička je vybavena systémem vícecestného průtoku vzduchu, který zajišťuje proudění chladného vzduchu v každé úrovni polic. Pomáhá to udržovat jednotnou teplotu, která zaručí, že potraviny vydrží déle v čerstvém stavu.

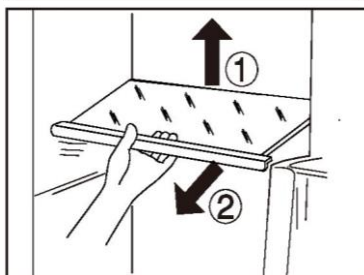

Nastavitelné police

Výšku polic lze upravovat tak, aby vyhovovala vašim požadavkům na ukládání.

1. Chcete-li přemístit nějakou polici, vyjměte ji tak, že nejprve nadzdvihnete zadní okraj (1) a potom ji vytáhnete ven (2).
2. Při instalaci ji položte na výstupky na obou stranách a zatlačte ji až dozadu tak, aby se zadní strana police usadila uvnitř drážek v bočních stranách



Upozornění:

Ujistěte se, že oba konce police jsou v rovině.

Zásuvka Humidity Zone

V tomto prostoru je hladina vlhkosti kolem 85 %. Je regulována automaticky systémem a vhodná k ukládání ovoce, zeleniny, salátů a jiných potravin.



Upozornění:

- ▶ Neodstraňujte plastový kryt uvnitř levé zóny. Udržuje vlhkost.
- ▶ V této zásuvce by se nemělo uchovávat ovoce citlivé na chlad, například ananasy, avokádo, banány, grapefruity, zelenina jako brambory, lilky, fazole, okurky, cukety a rajčata a sýry.



Zásuvka Fresh box

V tomto prostoru je hladina vlhkosti nižší než v prostoru chladničky. Tato zásuvka je vhodná k ukládání čerstvých potravin, ovoce, zeleniny atd.

Odnímatelné police na dvířkách

Police ve dvířkách lze vyjímat za účelem čištění:

Uchopte rukama obě strany police, zdvihněte ji nahoru (1) a vytáhněte ji ven (2).

Při vkládání dveřní police proveďte výše popsané kroky v opačném pořadí.

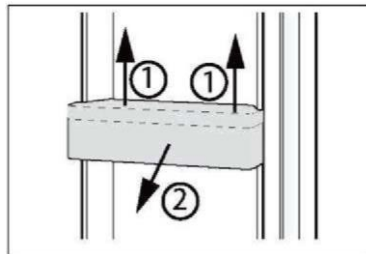

VOLITELNÉ VYBAVENÍ: Ukazatel správné teploty

Ukazatel správné teploty lze použít ke stanovení teploty pod +4 °C. Teplotu postupně snižujte, dokud se na displeji neobjeví text OK.



Upozornění:

Když se spotřebič zapne, může trvat až 12 hodin, než dosáhne správné teploty.

Vyjímatelná zásuvka mrazničky

Chcete-li vyndat zásuvku, vytáhněte ji, jak nejdále to půjde (1), nadzdvihněte ji a vyjměte (2).

Při vkládání zásuvky proveďte výše popsané kroky v opačném pořadí.

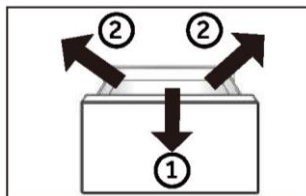

Světlo

Vnitřní osvětlení LED se rozsvítí při otevření dveří a automaticky zhasne, pokud zůstanou dveře otevřené déle než 7 minut. Fungování světel není ovlivňováno žádným z nastavení spotřebiče.



Tipy pro úsporu energie

- ▶ Zajistěte, aby měl spotřebič náležité větrání (viz INSTALACE).
- ▶ Neinstalujte spotřebič na přímé sluneční světlo nebo do blízkosti zdrojů tepla (např. sporáků nebo ohřívačů).
- ▶ Vyhýbejte se zbytečně nízké teplotě uvnitř spotřebiče. Čím nižší je nastavená teplota ve spotřebiči, tím vyšší je spotřeba energie.
- ▶ Funkce jako Super-Freeze spotřebovávají více energie.
- ▶ Teplé jídlo nechte před vložením do spotřebiče vychladnout.
- ▶ Otvírejte dvířka spotřebiče co nejméně a na co nejkratší dobu.
- ▶ Nepřepřehřejte spotřebič, aby se nenarušilo proudění vzduchu.
- ▶ Zamezte přítomnosti vzduchu v obalech potravin.
- ▶ Udržujte těsnění dvířek v čistém stavu, aby se dvířka vždy správně zavírala.
- ▶ Rozmrazujte zmrazené potraviny v úložném prostoru chladničky.
- ▶ Energeticky nejúspornější konfigurace vyžaduje, aby byly ve spotřebiči nainstalovány přihrádky, schránka na potraviny, police ve stavu jako z výroby a aby uložené potraviny co nejméně zakrývaly výstup vzduchového kanálu.

**VAROVÁNÍ!**

Před čištěním odpojte spotřebič od napájení.

Čištění

Spotřebič čistěte pouze tehdy, když je v něm uloženo jen málo potravin, nebo je prázdný. Spotřebič by se měl čistit každé čtyři týdny, aby byl dobře udržovaný a zamezilo se zápachu z uložených potravin.

**VAROVÁNÍ!**

- ▶ Nečistěte spotřebič tvrdými kartáči, drátěnými kartáči, práškovým mycím prostředkem, benzinem, amylacetátem, acetonem, podobnými organickými roztoky a kyselými nebo zásaditými roztoky. K čištění použijte speciální čisticí prostředek na chladničky, aby se zamezilo poškození.
- ▶ Během čištění na spotřebič nestříkejte ani jej neoplachujte.
- ▶ K čištění spotřebiče nepoužívejte vodní postřik ani proud vody.
- ▶ Nečistěte chladné skleněné police horkou vodou. Náhlá změna teploty by mohla způsobit, že sklo praskne.
- ▶ Nedotýkejte se vnitřního povrchu úložného prostoru mrazničky, zejména ne mokřými rukama, protože by mohly přimrznout k povrchu.
- ▶ V případě ohřátí zkontrolujte stav mražených potravin.

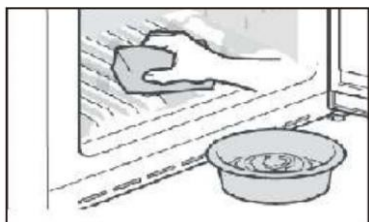

- ▶ Vždy udržujte těsnění dvířek v čistém stavu.
 - ▶ Očistěte vnitřek a skříň spotřebiče houbou navlhčenou v teplé vodě s neutrálním čisticím prostředkem.
1. Vydrhněte vnitřní a vnější povrchy chladničky včetně těsnění dvířek, polic ve dvířkách, skleněných polic, přihrádek apod. měkkou utěrkou nebo houbou namočenou v teplé vodě (do teplé vody můžete přidat neutrální saponát).
 2. Pokud se rozlije nějaká tekutina, vyjměte všechny zasažené součásti, opláchněte je přímo pod tekoucí vodou, osušte a vraťte zpět do chladničky.
 3. Pokud se rozlije smetana (například šlehačka nebo roztátá zmrzlina), vyjměte všechny zasažené součásti, na nějakou dobu je vložte do teplé vody o teplotě asi 40 °C, potom je opláchněte pod tekoucí vodou, osušte a vraťte zpět do chladničky.
 4. V případě, že uvnitř chladničky uvíznou nějaké malé díly nebo součásti (mezi policemi nebo zásuvkami), uvolněte je měkkým kartáčkem. Pokud na nějakou součást nedosáhnete, obraťte se na servis společnosti Haier
- ▶ Opláchněte povrch a vysušte ho měkkou látkou.
 - ▶ Nemýjte žádné součásti spotřebiče v myčce.
 - ▶ Před opětovným spuštěním spotřebiče počkejte alespoň 7 minut, protože časté spuštění by mohlo poškodit kompresor.

Odmrazování

Prostory chladničky a mrazničky se odmrazují automaticky; není nutný žádný ruční zásah.

Výměna žárovek LED

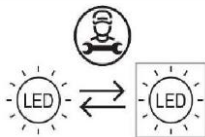

Vyměnitelný světelný zdroj (pouze LED), výměnu musí provést odborník

Tento výrobek obsahuje světelný zdroj s třídou energetické účinnosti G

| prostor | Napětí | Max. výkon | Třída energetické účinnosti | Model |
|------------|---------|------------|-----------------------------|--------------|
| Chladnička | DC 12 V | 16 W | G | HFR7819ENG C |

Když se spotřebič delší dobu nepoužívá

Jestliže se spotřebič nebude delší dobu používat a budete využívat pouze funkci Holiday nebo funkci vypnutí chladničky:

- ▶ Vyměňte potraviny.
- ▶ Vytáhněte napájecí kabel ze zásuvky.
- ▶ Vyprázdněte a vyčistěte zásobník na vodu
- ▶ Vyčistěte spotřebič podle výše uvedeného popisu.
- ▶ Nechte dvířka otevřená, aby se uvnitř nevytvořil zápach.



Upozornění

Spotřebič vypínejte pouze v nezbytně nutných případech.

Přemísťování spotřebiče

1. Vyjměte všechny potraviny a odpojte spotřebič od napájení.
2. Pripevněte police a ostatní pohyblivé součásti v chladničce a mrazničce lepicí páskou.
3. Nenaklánějte chladničku v úhlu větším než 45°, aby se předešlo poškození chladicího systému.



VAROVÁNÍ!

- ▶ Nezdvihejte spotřebič za madla.
- ▶ Nikdy nepokládejte spotřebič vodorovně na zem.

Mnoho problémů můžete vyřešit sami bez konkrétních odborných znalostí. V případě problému zkontrolujte všechny možnosti a řiďte se níže uvedenými pokyny, než se obrátíte na poprodejní servis. Viz ZÁKAZNICKÝ SERVIS.



VAROVÁNÍ!

- ▶ Před zahájením údržby vypněte spotřebič a vytáhněte zástrčku napájecího kabelu ze zásuvky.
- ▶ Servis elektrického zařízení by měli provádět pouze kvalifikovaní elektrikáři, protože nepatřičné opravy mohou vést k vážným následným škodám.
- ▶ Poškozený napájecí kabel by měl vyměnit pouze výrobce, jeho servisní zástupce nebo osoby s podobnou kvalifikací, aby se vyloučilo riziko.

| Problém | Možná příčina | Možné řešení |
|---|--|---|
| Kompresor nepracuje. | <ul style="list-style-type: none"> • Síťová zástrčka není zapojena do síťové zásuvky. • Spotřebič provádí cyklus odmrazování | <ul style="list-style-type: none"> • Zapojte síťovou zástrčku. • Jedná se o normální jev při automatickém odmrazování |
| Spotřebič se spouští často nebo běží příliš dlouho. | <ul style="list-style-type: none"> • Vnitřní nebo venkovní teplota je příliš vysoká. • Spotřebič byl určitou dobu vypnutý. • Dvířka spotřebiče nejsou těsně zavřená. • Dvířka se otvírala příliš často, nebo byla příliš dlouho otevřená. • Nastavená teplota pro prostor mrazničky je příliš nízká. • Těsnění dvířek je znečištěné, opotřebené, popraskané nebo nesprávně nainstalované. • Není zaručena požadovaná cirkulace vzduchu. | <ul style="list-style-type: none"> • V tomto případě je normální, že spotřebič běží déle. • Normálně trvá 8 až 12 hodin, než se spotřebič úplně ochladí. • Zavřete dvířka/zásuvku a ujistěte se, že spotřebič je umístěn na rovné zemi a dvířkům nepřekáží žádné potraviny nebo nádoby. • Neotvírejte dvířka/zásuvku příliš často. • Nastavte vyšší teplotu tak, abyste dosáhli uspokojivé teploty chladničky. Trvá 24 hodin, než se teplota chladničky ustálí. • Vyčistěte těsnění dvířek/zásuvky, nebo ho nechte vyměnit zákaznickým servisem. • Zajistěte odpovídající větrání. |
| Vnitřek chladničky je znečištěný a/nebo zapáchá. | <ul style="list-style-type: none"> • Je třeba vyčistit vnitřek chladničky. • V chladničce je uloženo nějaké silně aromatické jídlo. | <ul style="list-style-type: none"> • Vyčistěte vnitřek chladničky. • Důkladně zabalte jídlo. |
| Uvnitř spotřebiče není dostatečně chladno. | <ul style="list-style-type: none"> • Je nastavena příliš vysoká teplota. • Bylo uloženo příliš teplé jídlo. • Bylo uloženo příliš mnoho potravin najednou. | <ul style="list-style-type: none"> • Znovu nastavte teplotu. • Před uložením vždy nechte jídlo vychladnout. • Vždy ukládejte menší množství potravin. |

| Problém | Možná příčina | Možné řešení |
|--|--|---|
| | <ul style="list-style-type: none"> Potraviny jsou příliš blízko sebe. Dvířka/zásuvka spotřebiče nejsou těsně zavřená. Dvířka/zásuvka se otvírala příliš často nebo byla příliš dlouho otevřená. | <ul style="list-style-type: none"> Nechte mezi potravinami mezery umožňující proudění vzduchu. Zavřete dvířka/zásuvku. Neotvírejte dvířka/zásuvku příliš často. |
| Uvnitř spotřebiče je příliš chladno. | <ul style="list-style-type: none"> Je nastavena příliš nízká teplota. Je aktivována funkce Super-Frz/ Super-Cool, nebo běží příliš dlouho. | <ul style="list-style-type: none"> Znovu nastavte teplotu. Vypněte funkci Super-Frz/ Super-Cool |
| Tvoření vlhkosti na vnitřním povrchu chladicího prostoru. | <ul style="list-style-type: none"> Prostředí je příliš teplé a vlhké. Dvířka/zásuvka spotřebiče nejsou těsně zavřená. Dvířka/zásuvka se otvírala příliš často nebo byla příliš dlouho otevřená. Nádoby na potraviny nebo tekutiny zůstaly otevřené. | <ul style="list-style-type: none"> Zvyšte teplotu. Zavřete dvířka/zásuvku. Neotvírejte dvířka/zásuvku příliš často. Nechte horké potraviny vychladnout na pokojovou teplotu a potraviny a tekutiny zakryjte. |
| Na vnějším povrchu chladničky nebo mezi dvířky / dvířky a zásuvkou se hromadí vlhkost. | <ul style="list-style-type: none"> Prostředí je příliš teplé a vlhké. Dvířka nejsou těsně zavřená. Chladný vzduch ve spotřebiči a teplý vnější vzduch, dochází ke kondenzaci. | <ul style="list-style-type: none"> Jedná se o normální jev ve vlhkém prostředí; až se sníží vlhkost, situace se změní. Ujistěte se, že dvířka/zásuvka jsou těsně zavřená. |
| V prostoru mrazničky je silná vrstva ledu a námrazy. | <ul style="list-style-type: none"> Potraviny nebyly náležitě zabalené. Dvířka/zásuvka spotřebiče nejsou těsně zavřená. Dvířka/zásuvka se otvírala příliš často nebo byla příliš dlouho otevřená. Těsnění dvířek/zásuvky je znečištěné, opotřebené, popraskané nebo nesprávně nainstalované. Něco uvnitř brání správnému zavření dvířek/zásuvky. | <ul style="list-style-type: none"> Vždy dobře zabalte potraviny. Zavřete dvířka/zásuvku. Neotvírejte dvířka/zásuvku příliš často. Vyčistěte těsnění dvířek/zásuvky nebo ho vyměňte za nové. Přemístěte vnitřní police, police na dvířkách nebo vnitřní nádoby, aby se mohla dvířka/zásuvka zavřít. |
| Boční strany skříně a lišta na dvířkách jsou teplé. | <ul style="list-style-type: none"> - | <ul style="list-style-type: none"> Jedná se o normální jev. |

| Problém | Možná příčina | Možné řešení |
|--|---|---|
| Spotřebič vydává neobvyklé zvuky. | <ul style="list-style-type: none"> Spotřebič nestojí na rovné zemi. Spotřebič se dotýká nějakého předmětu ve svém okolí. | <ul style="list-style-type: none"> Seřídte nožky, aby stál spotřebič rovně. Odstraňte předměty z okolí spotřebiče. |
| Ozývá se slabý zvuk podobný proudění vody. | <ul style="list-style-type: none"> - | <ul style="list-style-type: none"> Jedná se o normální jev. |
| Ozývá se pípání alarmu. | <ul style="list-style-type: none"> Dvířka úložného prostoru chladničky jsou otevřena. | <ul style="list-style-type: none"> Zavřete dvířka. |
| Ozývá se slabé hučení. | <ul style="list-style-type: none"> Protikondenzační systém je v chodu | <ul style="list-style-type: none"> Zabraňuje kondenzaci, jedná se o normální jev |
| Nefunguje osvětlení interiéru nebo chladič systém. | <ul style="list-style-type: none"> Síťová zástrčka není zapojena do síťové zásuvky. Napájení nemá správné parametry. Žárovka LED je vadná. | <ul style="list-style-type: none"> Zapojte síťovou zástrčku. Zkontrolujte přívod elektrického napájení do místnosti. Zavolejte místnímu dodavateli elektřiny! Zavolejte do servisu a požádejte o výměnu žárovky. |
| Displej se rozsvítí kruhově, ale dělejte necítíte se v pohodě. | <ul style="list-style-type: none"> Je v demo režimu. | <ul style="list-style-type: none"> Když je obrazovka displeje odemknuto, stiskněte „Zone“ a klikněte 5x na „Dovolená“ (do 5 sekund) pro ukončení tohoto režimu. |

Chcete-li kontaktovat technickou pomoc, navštivte naše webové stránky:
<https://corporate.haier-europe.com/en/>

V části „Website“ zvolte značku vašeho výrobku a vaši zemi. Budete přesměrováni na konkrétní webovou stránku, kde najdete telefonní číslo a kontaktní formulář technické pomoci.

Výpadek napájení

V případě výpadku napájení by měly potraviny zůstat bezpečně v chladu po dobu asi 5 hodin. Během delšího výpadku napájení se řiďte těmito tipy, zejména v létě:

- ▶ Otvírejte dvířka/zásuvku co nejméně často.
- ▶ Během výpadku napájení nevkládejte do spotřebiče další potraviny.
- ▶ Pokud je výpadek napájení oznámen předem a jeho délka překračuje 5 hodin, vyrobte trochu ledu a umístěte ho do nádoby v horní části prostoru chladničky.
- ▶ Ihned po výpadku napájení je nutné zkontrolovat potraviny.
- ▶ Vzhledem k tomu, že během výpadku napájení nebo jiné závady vzroste teplota v chladničce, doba skladování a požitelnost potravin se zkrátí. Jakékoli potraviny, které se rozmrazí, by se měly buď zkonsumovat, nebo tepelně upravit a znovu zmrazit (je-li to vhodné), aby se předešlo zdravotním rizikům.

Funkce paměti během výpadku napájení

Po obnovení napájení bude spotřebič pokračovat v činnosti s parametry, které byly nastaveny před výpadkem.

Vybalení



VAROVÁNÍ!

- ▶ Spotřebič je těžký. Vždy s ním manipulujte alespoň ve dvou osobách.
- ▶ Uchovávejte všechny obalové materiály mimo dosah dětí a zlikvidujte je způsobem šetrným k životnímu prostředí.
- ▶ Vyměte spotřebič z obalu.
- ▶ Odstraňte všechny obalové materiály.

Podmínky prostředí

Pokojevá teplota by měla být vždy mezi 10 °C a 43 °C, protože může ovlivňovat teplotu uvnitř spotřebiče a jeho spotřebu energie. Bez náležité izolace neinstalujte spotřebič do blízkosti jiných spotřebičů vytvářejících teplo (trub, chladniček).

Doporučení ohledně prostoru

Doporučený prostor s otevřenými dvířky:

- W1 = 1015 mm
- W2 = 1200 mm
- D1 = 560 mm
- D2 = 1000 mm

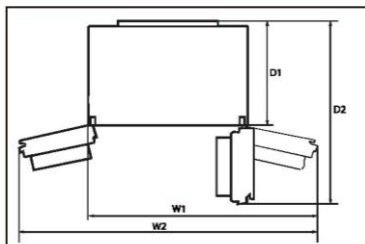

Prostor pro větrání

K zajištění dostatečného větrání spotřebiče doporučujeme z bezpečnostních důvodů dodržovat doporučení ohledně prostoru.

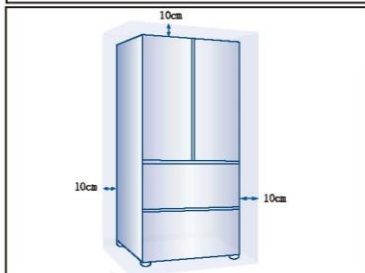

Vyrovnaní spotřebiče

Spotřebič je zapotřebí postavit na rovný a pevný povrch.

1. Nakloňte chladničku mírně dozadu.
 2. Nastavte nohy na požadovanou výšku.
- Ujistěte se, že vzdálenost od stěny na straně se závěsem je nejméně 10 cm, aby se mohla dvířka správně otvírat.

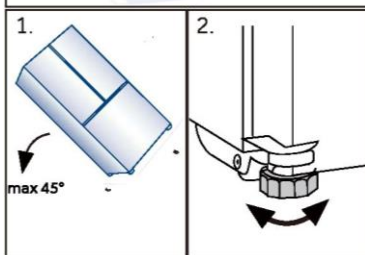

Upozornění:

Pro volně stojící spotřebič: tento chladicí spotřebič není určen k používání jako vestavný spotřebič

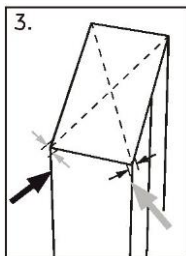

1. Stabilitu lze zkontrolovat střídavým kýváním po úhlopříčkách. Mírné kymácení by mělo být v obou směrech stejné. Jinak by se mohl rám zdeformovat, což by mohlo mít za následek, že těsnění dvířek nebude přiléhat. Mírný náklon dozadu usnadňuje zavírání dvířek.

Jemné nastavení dvířek

Jestliže nejsou dvířka v rovině, lze to napravit následujícím způsobem:

A) Pomocí nastavitelné nožky

Otáčením nastavitelné nožky ve směru šipky zvyšujte nebo snižujte výšku.

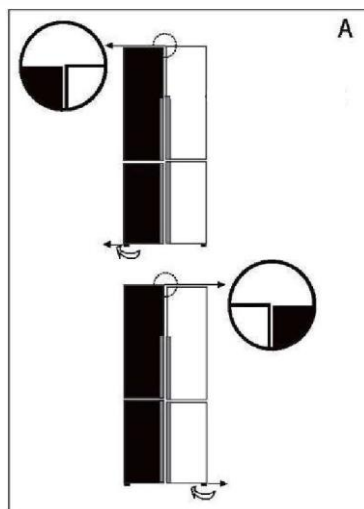

B) Pomocí rozpěrek

► Otevřete horní dvířka a zdvihněte je.

► Rukou nebo pomocí nářadí, například kleští, opatrně upněte rozpěrku (dodanou v sáčku s příslušenstvím) do bílého plastového kroužku uprostřed závěsu. Dejte pozor, abyste nepoškrábali nebo nepotloukli dvířka.

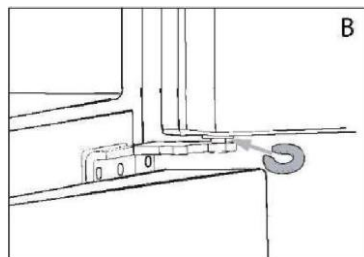

i Upozornění

V průběhu používání chladničky může dojít k vychýlení dvířek způsobenému hmotností uložených potravin. V takovém případě je vyrovnejte výše popsanými metodami.

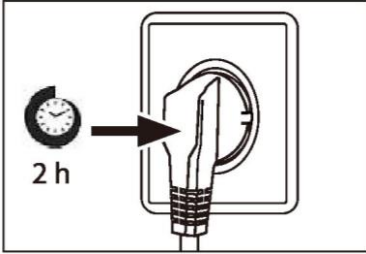

Doba čekání

V kapsli kompresoru se nachází bezúdržbový mazací olej. V případě naklonění během přepravy se olej může dostat do uzavřeného potrubního systému. Před připojením spotřebiče k napájení musíte počkat 2 hodiny, aby všechen olej natekl zpět do kapsle.

Připojení k elektrickému napájení

Před každým připojením zkontrolujte:

- ▶ zda napájení, zásuvka a jištění odpovídají údajům na výrobním štítku.
- ▶ zda je síťová zásuvka uzemněná a nepoužívá se rozbočovací adaptér ani prodlužovací kabel.
- ▶ zda zástrčka přesně pasuje do zásuvky.

Zapojte zástrčku do náležitě nainstalované domácí zásuvky.



VAROVÁNÍ!

Aby se zamezilo rizikům, výměnu poškozeného napájecího kabelu musí provést zákaznický servis (viz záruční list).

Informační list výrobku podle nařízení EU č. 2019/2016

| | |
|---|---|
| Značka | Haier |
| Název/označení modelu | HFR7819ENGC |
| Kategorie modelu | Chladnička-mraznička |
| Třída energetické účinnosti | E |
| Roční spotřeba energie (kWh/rok) (1) | 353 |
| Celkový objem (l) | 504 |
| Objem chladničky (l) | 303 |
| Objem mrazničky (l) | 160 |
| Objem prostoru s nastavitelnou teplotou (l) | - |
| Hodnocení hvězdičkami |  |
| Teplota ostatních prostorů > 14 °C | Neuvádí se |
| Beznámrazový systém | Ano |
| Mrazicí výkon (kg/24 h) | 10 |
| Klimatická třída (2) | SN.N.ST.T |
| Třída emisí hluku a emise hluku šířeného vzduchem (db(A) re 1 pW) | C (36) |
| Doba náběhu teploty (h) | 10 |
| Typ spotřebiče | volně stojící |
| Ostatní informace | - |

Vysvětlení:

- Ano, ve výbavě
- (1) Na základě výsledků zkoušky shody s normami v průběhu 24 hodin. Skutečná spotřeba je závislá na způsobu používání a umístění spotřebiče.
- (2) Klimatická třída SN: Tento spotřebič je určen k používání při teplotě okolí mezi +10 °C a +32 °C
Klimatická třída N: Tento spotřebič je určen k používání při teplotě okolí mezi +16 °C a +32 °C
Klimatická třída ST: Tento spotřebič je určen k používání při teplotě okolí mezi +16 °C a +38 °C
Klimatická třída T: Tento spotřebič je určen k používání při teplotě okolí mezi +16 °C a +43 °C

Další technické údaje

| | |
|----------------------|------------------|
| Napětí/frekvence | 220–240 V~/50 Hz |
| Vstupní proud (A) | 1.5 |
| Hlavní pojistka (A) | 16 |
| Chladivo | R600a |
| Rozměry (V/Š/H v mm) | 1900 / 830 / 635 |

Doporučujeme využívat zákaznický servis společnosti Haier a používat originální náhradní díly. V případě problému se spotřebičem si nejprve přečtěte část ŘEŠENÍ PROBLÉMŮ.

Pokud v ní nenajdete řešení, kontaktujte

- ▶ místního prodejce nebo
- ▶ naše Evropské středisko telefonické podpory (viz telefonní čísla uvedená níže) nebo
- ▶ část Servis a podpora na stránkách www.haier.com, kde můžete aktivovat požadavek na servis
- ▶ a kde najdete také časté dotazy.

Chcete-li kontaktovat náš servis, ujistěte se, že máte k dispozici následující údaje. Tyto údaje lze najít na výrobním štítku.

Model _____

Výrobní číslo _____

V případě záruky se také podívejte do záručního listu dodaného s výrobkem.

Evropské středisko telefonické podpory

| Země* | Telefonní číslo | Ceny |
|---------------------------|-----------------|---|
| Haier Italy (IT) | 199 100 912 | |
| Haier Spain (ES) | 902 509 123 | |
| Haier Germany (DE) | 0180 5 39 39 99 | <ul style="list-style-type: none">• 14 ct/min pevná linka• max. 42 ct/min mobil |
| Haier Austria (AT) | 0820 001 205 | <ul style="list-style-type: none">• 14,53 ct/min pevná linka• max. 20 ct/min vše ostatní |
| Haier United Kingdom (UK) | 0333 003 8122 | |
| Haier France (FR) | 0980 406 409 | |

*Údaje o ostatních zemích najdete na adrese www.haier.com

Haier Europe Trading S.r.l

Branch UK

Westgate House, Westgate, Ealing

London, W51YY

*Doba záruky chladničky:

Minimální záruka: 2 roky pro země EU, 3 roky pro Turecko, 1 rok pro Spojené království, 1 rok pro Rusko, 3 roky pro Švédsko, 2 roky pro Srbsko, 5 let pro Norsko, 1 rok pro Maroko, 6 měsíců pro Alžírsko, Tunisko nevyžaduje žádnou zákonnou záruku.

*Doba dostupnosti náhradních dílů pro opravu spotřebiče:

Termostaty, snímače teploty, desky s plošnými spoji a světelné zdroje budou k dispozici po dobu nejméně sedmi let od uvedení posledního modelu spotřebiče na trh.

Madla dvířek, závěsy dvířek, přihrádky a koše budou k dispozici po dobu nejméně sedmi let a těsnění dvířek po dobu nejméně deseti let od uvedení posledního modelu spotřebiče na trh.

*Chcete-li další informace o výrobku, navštivte stránky <https://eprel.ec.europa.eu/> nebo naskenujte kód QR na energetickém štítku dodaném se spotřebičem.



Benutzerhandbuch

Kühl-Gefrierkombination

HFR7819ENG C

DE

Haier

Vielen Dank für den Kauf eines Haier-Produkts.

Bitte lesen Sie diese Anweisungen sorgfältig durch, bevor Sie dieses Gerät benutzen. Die Anleitung enthält wichtige Informationen, die Ihnen dabei helfen, das Gerät optimal zu nutzen und eine sichere und ordnungsgemäße Installation, Verwendung und Wartung zu gewährleisten.

Bewahren Sie diese Anleitung an einem geeigneten Ort auf, damit Sie jederzeit für die sichere und ordnungsgemäße Verwendung des Geräts darauf zurückgreifen können.

Wenn Sie das Gerät verkaufen, weggeben oder bei einem Umzug zurücklassen, vergewissern Sie sich, dass diese Anleitung auch beigelegt wird, damit sich der neue Besitzer mit dem Gerät und den Sicherheitshinweisen vertraut machen kann.



Legende

Warnung - Wichtige Sicherheitsinformationen



Allgemeine Informationen und Tipps



Umweltinformationen

Entsorgung



Tragen Sie zum Schutz der Umwelt und der menschlichen Gesundheit bei. Entsorgen Sie die Verpackung zum Recyceln in die entsprechenden Behälter. Unterstützen Sie das Recycling von Elektro- und Elektronik-Altgeräten. Entsorgen Sie Geräte, die mit diesem Symbol gekennzeichnet sind, nicht mit dem Hausmüll. Geben Sie das Produkt an Ihre lokale Recyclinganlage zurück oder wenden Sie sich an Ihre Stadtverwaltung.



WARNUNG!

Verletzungs- oder Erstickungsgefahr!

Kältemittel und Gase müssen fachgerecht entsorgt werden. Überprüfen Sie, dass der Schlauch des Kühlkreislaufs nicht beschädigt ist, bevor er ordnungsgemäß entsorgt wird. Trennen Sie das Gerät von der Stromversorgung. Trennen Sie das Netzkabel und entsorgen Sie es. Entfernen Sie die Fächer und Schubladen sowie die Türöffnung und die Dichtungen, um zu verhindern, dass Kinder und Haustiere im Gerät eingeschlossen werden.

| | |
|--------------------------------|----|
| Sicherheitsinformationen | 4 |
| Produktbeschreibung..... | 12 |
| Bedienfeld | 13 |
| Nutzung..... | 14 |
| Ausstattung..... | 23 |
| Pflege und Reinigung | 26 |
| Fehlerbehebung..... | 29 |
| Installation..... | 32 |
| Technische Daten | 35 |
| Kundendienst..... | 37 |

Zubehör

Überprüfen Sie das Zubehör und die Dokumentation gemäß dieser Liste:



3 Abstandshalter



Energiekennwert



Garantiekarte



„OK“-Aufkleber für das
Benutzerhandbuch

Lesen Sie vor dem ersten Einschalten des Geräts folgende Sicherheitshinweise:



WARNUNG!

Vor der ersten Inbetriebnahme

- ▶ Vergewissern Sie sich, dass keine Transportschäden vorliegen.
- ▶ Entfernen Sie alle Verpackungsteile und bewahren Sie sie außerhalb der Reichweite von Kindern auf.
- ▶ Warten Sie vor dem Einschalten des Geräts mindestens zwei Stunden, damit der Kühlkreislauf auch sicher und effektiv arbeitet.
- ▶ Das Gerät immer mit mindestens zwei Personen transportieren, da es schwer ist.

Installation

- ▶ Das Gerät sollte an einem gut belüfteten Ort aufgestellt werden. Idealerweise müssen mindestens 10 cm rund um das Gerät frei bleiben.
- ▶ Stellen Sie das Gerät niemals in einem feuchten Bereich oder an einem Ort auf, wo es mit Wasser nassgespritzt werden könnte. Reinigen Sie Wasserspritzer und Flecken mit einem weichen, sauberen Tuch.
- ▶ Stellen Sie das Gerät nicht in direktem Sonnenlicht oder in der Nähe von Hitzequellen (z. B. Herden, Heizungen) auf.
- ▶ Installieren und richten Sie das Gerät in einem Bereich ein, der für seine Größe und Verwendung geeignet ist.
- ▶ **WARNUNG:** Lüftungsschlitze am Gerät oder in der Einbaustruktur freihalten.
- ▶ Stellen Sie sicher, dass die elektrischen Informationen auf dem Typenschild der Stromversorgung entsprechen. Ist dies nicht der Fall, wenden Sie sich an einen Elektriker.
- ▶ Das Gerät wird über eine 220-240 V Wechselfspannung/50 Hz betrieben. Abnormale Spannungsschwankungen könnten dazu führen, dass das Gerät nicht angeht, der Temperaturregler oder Kompressor beschädigt wird, oder dass während des Betriebs ein abnormales Geräusch auftritt. In einem solchen Fall ist ein automatischer Regler anzubringen.

**WARNUNG!**

- ▶ Verwenden Sie keine Mehrfachsteckadapter und Verlängerungskabel.
- ▶ **WARNUNG:** Keine Mehrfachsteckdosen oder Verlängerungen hinter dem Gerät platzieren.
- ▶ **WARNUNG:** Beim Aufstellen des Geräts darauf achten, dass das Stromkabel nicht eingeklemmt oder beschädigt wird.
- ▶ Nicht auf das Netzkabel treten.
- ▶ Verwenden Sie eine separate, geerdete Steckdose für eine leicht zugängliche Stromversorgung. Das Gerät muss geerdet werden.
- ▶ **Nur für Großbritannien:** Das Gerätenetzkabel ist mit einem 3-adrigen Stecker (Erdungsstecker) ausgestattet, der in eine 3-adrige Norm-Buchse (geerdet) passt. Den dritten Stift (Erdung) auf keinen Fall kappen oder entfernen. Das Gerät muss so installiert werden, dass der Stecker erreichbar ist.
- ▶ **WARNUNG:** Den Kühlkreislauf nicht beschädigen.

Täglicher Gebrauch

- ▶ Dieses Gerät kann von Kindern ab 8 Jahren und Personen mit eingeschränkten körperlichen, sensorischen oder geistigen Fähigkeiten oder mangelnder Erfahrung und mangelndem Wissen benutzt werden, wenn diese in die sichere Bedienung des Geräts eingewiesen wurden oder beaufsichtigt werden und die damit verbundenen Gefahren verstanden haben.
- ▶ Kinder dürfen nicht mit dem Gerät spielen.
- ▶ Kinder im Alter von 3 bis 8 Jahren dürfen Kühlgeräte zwar be- und entladen, aber die Kühlgeräte nicht reinigen und installieren.
- ▶ Kinder unter 3 Jahren vom Gerät fernhalten, es sei denn, sie werden ständig beaufsichtigt.
- ▶ Reinigung und Pflege darf nicht von Kindern ohne Aufsicht erfolgen.
- ▶ Das Gerät sollte so positioniert sein, dass der Stecker frei zugänglich ist.
- ▶ Wenn Kohlegas oder ein anderes brennbares Gas in die Nähe des Geräts gelangt, drehen Sie das Ventil des austretenden Gases ab, öffnen Sie die Türen und Fenster und ziehen Sie nicht den



WARNUNG!

Netzstecker des Kühlschranks/Gefrierschranks oder eines anderen Haushaltsgeräts.

- ▶ Beachten Sie, dass das Gerät für den Betrieb in einem spezifischen Umgebungstemperaturbereich zwischen 10 °C und 38 °C eingestellt ist. Das Gerät funktioniert möglicherweise nicht ordnungsgemäß, wenn es über einen längeren Zeitraum bei einer Temperatur oberhalb oder unterhalb des angegebenen Bereichs betrieben wird.
- ▶ Stellen Sie keine instabilen Gegenstände (schwere Gegenstände, mit Wasser gefüllte Behälter) auf den Kühl-/Gefrierschrank, um Verletzungen durch Herunterfallen oder Stromschläge durch Kontakt mit Wasser zu vermeiden.
- ▶ Ziehen Sie nicht an den Türfächern. Die Tür kann schief verzogen werden, das Flaschenregal kann herausgezogen werden, oder das Gerät kann umkippen.
- ▶ Die Tür nur mit den Griffen öffnen und schließen. Der Spalt zwischen Tür und Schrank ist sehr schmal. Stecken Sie nicht Ihre Hände in diesen Bereich, um zu vermeiden, dass Finger eingeklemmt werden. Die Kühl-/Gefrierschrantüren nur dann öffnen oder schließen, wenn keine Kinder im Bewegungsbereich der Tür stehen.
- ▶ Um eine Verunreinigung der Lebensmittel zu vermeiden, beachten Sie die folgenden Hinweise:
 - ▶ - Das längere Öffnen der Tür kann zu einem bedeutenden Temperaturanstieg in den Kühlfächern des Geräts führen.
 - ▶ - Die mit den Lebensmitteln in Berührung kommenden Oberflächen und zugänglichen Ablaufsysteme müssen regelmäßig gereinigt werden.
 - ▶ - Reinigen Sie die Wassertanks, wenn sie 48 Stunden lang nicht benutzt wurden. Spülen Sie den an eine Wasserleitung angeschlossenen Wasserkreislauf, wenn 5 Tage lang kein Wasser entnommen wurde.
 - ▶ - Bewahren Sie rohes Fleisch und Fisch in geeigneten Behältern im Kühlschrank auf, damit sie nicht mit anderen Lebensmitteln in Berührung kommen oder Flüssigkeit auf diese tropft.

**WARNUNG!**

- ▶ - Zwei-Sterne-Gefrierfächer eignen sich zur Aufbewahrung von tiefgefrorenen Lebensmitteln, zur Lagerung oder Herstellung von Speiseeis und zur Herstellung von Eiswürfeln.
- ▶ - Ein-, Zwei- und Drei-Sterne-Fächer sind nicht zum Einfrieren von frischen Lebensmitteln geeignet.
- ▶ - Wenn das Kühlgerät längere Zeit leer bleibt, schalten Sie es aus, tauen Sie es ab, reinigen und trocknen Sie es, und lassen Sie die Tür offen, um zu verhindern, dass sich im Innenraum Schimmel bildet.
- ▶ Lagern Sie niemals Flaschenbier, Getränke oder Flüssigkeiten in Flaschen oder Dosen (außer hochprozentige Spirituosen), insbesondere kohlenensäurehaltige Getränke, im Gefrierschrank, da diese beim Einfrieren platzen können.
- ▶ Keine explosiven Substanzen mit entzündlichen Treibgasen, wie Sprühdosen, in diesem Gerät lagern.
- ▶ Keine Arzneimittel, Bakterien oder Chemikalien im Gerät lagern. Dieses Gerät ist ein Haushaltsgerät. Es wird davon abgeraten, Materialien aufzubewahren, die extreme Temperaturen erfordern.
- ▶ Überprüfen Sie den Zustand der Lebensmittel, wenn die Temperatur im Gefrierschrank angestiegen ist.
- ▶ Stellen Sie keine unnötig niedrigen Temperaturen im Kühlschrank ein. Bei hohen Einstellungen kann es zu Minustemperaturen kommen. Achtung: Flaschen können platzen.
- ▶ Berühren Sie Gefriergut nicht mit nassen Händen (Handschuhe tragen). Verzehren Sie insbesondere Eis am Stiel nicht sofort nach der Entnahme aus dem Gefrierfach. Es besteht die Gefahr des Erfrierens oder der Bildung von Frostblasen an Mund und Zunge. ERSTE HILFE: Sofort unter fließend kaltes Wasser halten. Nicht mit Gewalt abziehen!
- ▶ Berühren Sie nicht die Innenfläche des Gefrierfachs, insbesondere nicht mit nassen Händen, da Ihre Hände an der Oberfläche festfrieren könnten.
- ▶ Ziehen Sie den Gerätestecker aus der Steckdose, falls die Stromversorgung unterbrochen wird oder bevor Sie das Gerät reinigen. Warten Sie vor dem Neustart mindestens 7 Minuten,



WARNUNG!

da durch häufiges Einschalten der Kompressor beschädigt werden kann.

- ▶ **WARNUNG:** Im Inneren des Haushaltsgeräts keine elektrischen Geräte benutzen, es sei denn, sie sind vom Hersteller empfohlen.

Wartung / Reinigung

- ▶ Kinder müssen beaufsichtigt werden, wenn sie das Gerät reinigen und warten.
- ▶ Trennen Sie das Gerät von der Stromversorgung, bevor Sie eine routinemäßige Wartung durchführen. Warten Sie vor dem Neustart mindestens 5 Minuten, da durch häufiges Einschalten der Kompressor beschädigt werden kann.
- ▶ Fassen Sie beim Herausziehen des Gerätesteckers aus der Steckdose den Stecker und nicht das Kabel an.
- ▶ Reinigen Sie das Gerät nicht mit harten Bürsten, Drahtbürsten, Reinigungspulver, Benzin, Amylacetat, Aceton und ähnlichen organischen Lösungen, Säure oder Alkalilösungen. Bitte reinigen Sie das Gerät mit einem speziellen Reinigungsmittel für Kühl-/Gefriergeräte, um Beschädigungen zu vermeiden. Verwenden Sie ggf. warmes Wasser und eine Natronlösung - etwa einen Esslöffel Backnatron auf einen Liter/Viertel Wasser. Gründlich mit Wasser abspülen und trocken reiben. Verwenden Sie keine Reinigungspulver oder anderen Scheuermittel. Reinigen Sie herausnehmbare Teile nicht in der Geschirrspülmaschine.
- ▶ Kratzen Sie Frost und Eis nicht mit scharfkantigen Gegenständen ab. Verwenden Sie keine Sprays, elektrische Heizgeräte, Haartrockner zum Abtauen oder Dampfreiniger im Gerät, um Beschädigungen der Kunststoffteile zu vermeiden.
- ▶ **WARNUNG:** Keine mechanischen oder sonstigen Hilfsmittel verwenden, um den Abtauvorgang zu beschleunigen, es sei denn, dies wird vom Hersteller so empfohlen.
- ▶ Wenn das Stromkabel beschädigt ist, muss es vom Hersteller, von seinem Service-Mitarbeiter oder einer gleichwertig qualifizierten Person ausgetauscht werden, um jegliches Risiko zu vermeiden.

**WARNUNG!**

- ▶ Versuchen Sie nicht, das Gerät selbst zu reparieren, zu zerlegen oder zu verändern. Bei Reparaturen wenden Sie sich bitte an unseren Kundendienst.
- ▶ Wenn die Leuchten beschädigt sind, müssen sie vom Hersteller, von seinem Service-Mitarbeiter oder einer gleichwertig qualifizierten Person ausgetauscht werden, um jegliches Risiko zu vermeiden.
- ▶ Entfernen Sie den Staub auf der Geräterückseite mindestens einmal im Jahr, um Brandgefahr und einen erhöhten Energieverbrauch zu vermeiden.
- ▶ Das Gerät während der Reinigung nicht besprühen oder Wasser darauf schütten.
- ▶ Das Gerät nicht mit Wasser besprühen oder mit Dampf reinigen.
- ▶ Die kalten Einlegeböden aus Glas oder die Glastür nicht mit heißem Wasser reinigen. Plötzliche Temperaturschwankungen können dazu führen, dass das Glas zerspringt.
- ▶ Wenn Sie das Gerät längere Zeit nicht benutzen, lassen Sie es offen, um zu verhindern, dass sich unangenehme Gerüche im Inneren bilden.

Information zu Kältemittelgas



WARNUNG!

Das Gerät enthält das entzündliche Kältemittel ISOBUTAN (R600a). Stellen Sie sicher, dass der Kühlkreislauf während des Transports oder der Installation nicht beschädigt wird. Auslaufendes Kältemittel kann Augenverletzungen verursachen oder sich entzünden. Falls Schäden aufgetreten sind, halten Sie sich von offenen Brandquellen fern, lüften Sie den Raum gründlich, stecken Sie die Netzkabel des Geräts oder eines anderen Geräts **nicht** ein oder aus. Informieren Sie den Kundendienst.

Falls die Augen mit dem Kältemittel in Kontakt kommen, sofort unter fließendem Wasser ausspülen und den Augenarzt verständigen.

WARNUNG: Das Kühlsystem steht unter hohem Druck. Nicht daran manipulieren. Da entzündliche Kältemittel verwendet werden, bitte das Gerät entsprechend der Anweisung installieren, handhaben und warten. Wenden Sie sich an den Fachtechniker oder unseren Kundenservice, um das Gerät zu entsorgen.



WARNUNG!

Bei Kühlschränken mit Eis-Wasser-Funktion beachten Sie bitte den folgenden Warnhinweis:

Für Geräte, die nicht an die Wasserversorgung angeschlossen werden sollen:

WARNUNG: Nur mit Trinkwasser füllen.

Für Geräte, die an die Wasserversorgung angeschlossen werden sollen:

WARNUNG: Nur an die Trinkwasserversorgung anschließen.

Wenn Sie das Wassersystem reinigen möchten, lesen Sie zuerst im Benutzerhandbuch nach. Wenn Sie Fragen haben, wenden Sie sich bitte an den Kundendienst.

Bestimmungsgemäße Verwendung

Dieses Gerät ist zum Kühlen und Gefrieren von Lebensmitteln bestimmt. Es ist ausschließlich für den Einsatz in Haushalten und ähnlichen Bereichen konzipiert, wie z. B. in Personalküchen in Geschäften, Büros und anderen Arbeitsumgebungen, auf Bauernhöfen und in Hotels, Motels und anderen wohnähnlichen Umgebungen sowie in Bed-and-Breakfasts und fürs Catering. Das Gerät ist nicht für die kommerzielle oder industrielle Nutzung bestimmt. Änderungen oder Anpassungen am Gerät sind nicht erlaubt. Eine unsachgemäße Verwendung kann zu Gefahren und zum Verlust von Garantieansprüchen führen.

Normen und Richtlinien **CE**

Dieses Produkt erfüllt die Anforderungen aller geltenden EG-Richtlinien mit den entsprechenden harmonisierten Normen, die eine CE-Kennzeichnung vorsehen.



VORSICHT!

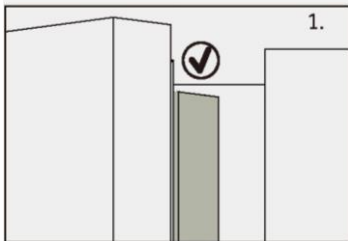

Beim Schließen der Tür sollte die vertikale Türleiste an der linken Kühlschranktür nach innen gebogen sein (1).

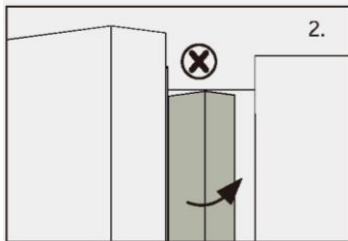

Wenn Sie versuchen, die linke Tür zu schließen und die vertikale Türleiste ist nicht gebogen (2), sollten Sie sie zuerst zurechtbiegen, da sie sonst gegen die Befestigung oder die rechte Tür stößt. Dadurch kommt es zu einer Beschädigung des Türanschlags oder zu einer Undichtigkeit.

Im Inneren des Rahmens befindet sich ein Heizfaden. Die Temperatur der Oberfläche steigt ein wenig an, was normal ist und die Funktion des Geräts nicht beeinträchtigt.



Hinweis

Aufgrund von technischen Änderungen und unterschiedlichen Modellen können einige der Abbildungen in dieser Anleitung von Ihrem Modell abweichen.

Modell (HFR7819ENG C)

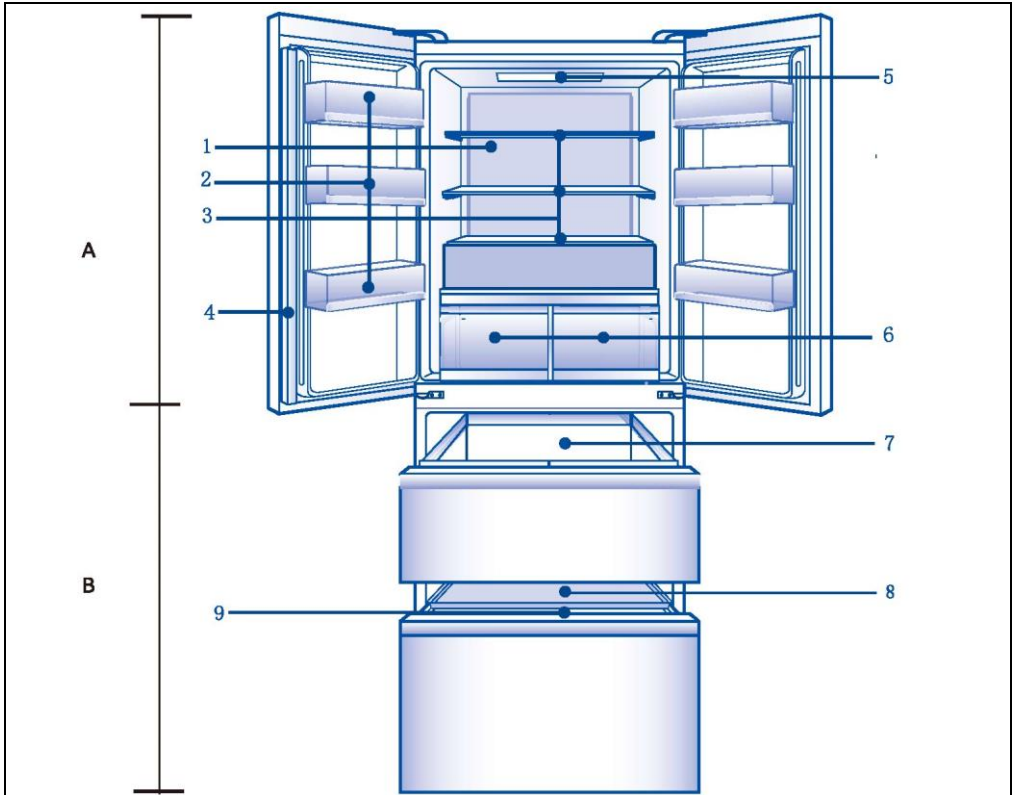

- | | |
|--|---|
| 1. Lichtquelle für die Oberfläche des Luftkanals | 7. Große Schublade für den Gefrierschrank |
| 2. Flaschenhalter | 8. Ablage für den Gefrierschrank |
| 3. Einlegeboden aus Glas | 9. Große Schublade für den Gefrierschrank |
| 4. Vertikaler Balken des Türkörpers | |
| 5. Oberlicht | |
| 6. Schublade für den Kühlschrank | |

Bedienfeld (HFR7819ENGC)

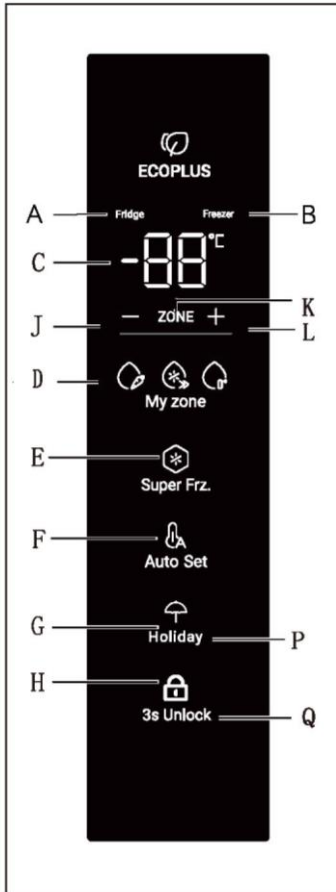

Anzeige:

- A Kühlfach
- B Gefrierfach
- C Temperaturanzeige
- D My Zone-Funktion
- E Super Freeze-Funktion
- F Holiday-Modus
- G Auto Set-Funktion
- H Bedienfeldsperre

Tasten:

- J Temperaturregelung „-“
- K Auswahl der Fächer
- L Temperaturregelung „+“
- M Wahlschalter für die My Zone-Funktion
- N Wahlschalter für die Super Freeze-Funktion
- O Wahlschalter für den Holiday-Modus
- P Auto Set-Funktion ein/aus
- Q **Wahlschalter** für die Bedienfeldsperre

Vor der ersten Inbetriebnahme

- ▶ Entfernen Sie sämtliches Verpackungsmaterial, bewahren Sie es außerhalb der Reichweite von Kindern auf und entsorgen Sie es umweltfreundlich.
- ▶ Reinigen Sie das Gerät innen und außen mit Wasser und einem milden Reinigungsmittel, bevor Sie Lebensmittel hineinlegen.
- ▶ Warten Sie nach dem Nivellieren und Reinigen mindestens 2-5 Stunden, bevor Sie das Gerät an die Stromversorgung anschließen. Siehe Abschnitt INSTALLATION.
- ▶ Kühlen Sie die Fächer auf hoher Stufe vor, bevor Sie die Lebensmittel einlegen. Die Power-Freeze-Funktion sorgt für eine schnelle Abkühlung des Gefrierfachs.
- ▶ Kühl- und Gefriertemperatur werden automatisch auf 5°C bzw. -18°C eingestellt. Dies sind die empfohlenen Einstellungen. Falls gewünscht, können Sie diese Temperatur manuell ändern. Siehe EINSTELLEN DER TEMPERATUR.

Sensortasten

Die Tasten auf dem Bedienfeld sind Sensortasten, die schon bei leichter Berührung mit dem Finger ansprechen.

Gerät ein-/ausschalten

Das Gerät ist sofort in Betrieb, wenn es an die Stromversorgung angeschlossen wird. Wenn der Kühlschrank zum ersten Mal eingeschaltet wird, leuchtet die Anzeige „C“ (Temperaturanzeige). Die Kühl- und Gefriertemperatur werden automatisch auf 5 °C bzw. -18 °C eingestellt. Die Anzeige „G“ (Auto Set-Modus) leuchtet.

Möglicherweise ist die Bedienfeldsperre aktiv.



Hinweis

Das Gerät ist auf die empfohlene Temperatur von 5°C (Kühlschrank) und -18°C (Gefrierschrank) voreingestellt. Unter normalen Umgebungsbedingungen müssen Sie keine Temperatur einstellen.

Wenn das Gerät, nachdem es von der Hauptstromversorgung getrennt wurde, eingeschaltet wird, kann es bis zu 12 Stunden dauern, bis die richtigen Temperaturen erreicht sind.

Räumen Sie das Gerät vor dem Ausschalten aus. Schalten Sie das Gerät aus, indem Sie den Netzstecker aus der Steckdose ziehen.

Bedienfeld verriegeln/entsperren

Das Bedienfeld wird automatisch gegen die Aktivierung gesperrt, wenn 30 Sekunden lang keine Taste berührt wird. Für alle Einstellungen muss das Bedienfeld entsperrt sein.

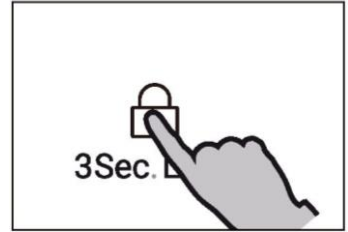

Hinweis

Die Kühlschranktemperatur, die Gefrierschranktemperatur, die Super-Cool-Funktion, die Super-Freeze-Funktion, der Holiday-Modus und die Auto Set-Funktion können im gesperrten Zustand nicht eingestellt werden.

Standby-Modus

Das Display schaltet sich 30 Sekunden nach dem Drücken einer Taste automatisch aus. Das Display wird automatisch gesperrt. Es leuchtet automatisch auf, wenn eine Taste berührt oder die Tür geöffnet wird. (Der Alarm leuchtet nicht auf dem Display auf)

Manueller Einstellmodus

Wenn Sie die Temperatur des Geräts manuell einstellen möchten, können Sie die Taste zur Temperatureinstellung betätigen (siehe EINSTELLEN DER TEMPERATUR).

Einstellen der Temperatur

Die Temperaturen im Inneren werden durch folgende Faktoren beeinflusst:

- ▶ Umgebungstemperatur
- ▶ Häufigkeit der Türöffnung
- ▶ Menge der gelagerten Lebensmittel
- ▶ Installation des Geräts

Türalarm

Der Türalarm wird ausgelöst, wenn die Tür längere Zeit geöffnet oder nicht richtig geschlossen ist, und erinnert daran, die Türe zu schließen.

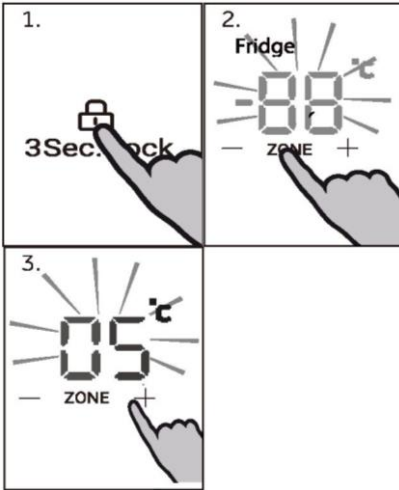

Einstellen der Temperatur für den Kühlschrank

Entsperren Sie die Einstellungen durch dreisekündiges Drücken der Taste „Q“.

Drücken Sie auf dem entsperren Bedienfeld die Taste „K“ (Auswahl der Fächer), um zwischen den Fächern zu wechseln. Wenn die Anzeige „A“ (Kühlfachanzeige) aufleuchtet, drücken Sie die Taste „J“ (Temperaturregelung „-“) oder die Taste „L“ (Temperaturregelung „+“), um die Temperatur im Kühlfach einzustellen. Der auf der Anzeige „C“ angezeigte Wert nimmt jedes Mal um 1 °C ab, wenn Taste „J“ gedrückt wird.

Das Display blinkt erst und leuchtet dann durchgehend mit der eingestellten Temperatur, und erlischt anschließend nach einigen Sekunden. Dementsprechend steigt der auf der Anzeige „C“ angezeigte Wert jedes Mal um 1 °C, wenn die Taste „L“ gedrückt wird. Das Display blinkt erst und leuchtet dann durchgehend mit der eingestellten Temperatur, und erlischt anschließend nach einigen Sekunden. Die Temperatur im Kühlfach kann in 1 Grad Celsius-Schritten von 1 °C bis 9 °C eingestellt werden.

Hinweis

Die Kühlschranktemperatur kann nicht eingestellt werden, während die Super-Cool-Funktion, der Holiday-Modus, die Auto Set-Funktion und der gesperrte Zustand aktiviert sind.

Einstellen der Temperatur für den Gefrierschrank

Entsperren Sie die Einstellungen durch dreisekündiges Drücken der Taste „Q“.

Drücken Sie auf dem entsperrten Bedienfeld die Taste „K“ (Auswahl der Fächer), um zwischen den Fächern zu wechseln. Wenn die Anzeige „B“ (Gefrierfachanzeige) aufleuchtet, drücken Sie die Taste „J“ (Temperaturregelung „-“) oder die Taste „L“ (Temperaturregelung „+“), um die Temperatur im Gefrierfach einzustellen. Der auf der Anzeige „C“ angezeigte Wert nimmt jedes Mal um 1 °C ab, wenn die Taste „J“ gedrückt wird. Das Display blinkt erst und leuchtet dann durchgehend mit der eingestellten Temperatur, und erlischt anschließend nach einigen Sekunden. Dementsprechend steigt der auf der Anzeige „C“ angezeigte Wert jedes Mal um 1 °C, wenn die Taste „L“ gedrückt wird. Das Display blinkt erst und leuchtet dann durchgehend mit der eingestellten Temperatur, und erlischt anschließend nach einigen Sekunden. Die Temperatur im Gefrierfach kann in 1 Grad Celsius-Schritten von -14 °C bis -24 °C eingestellt werden.

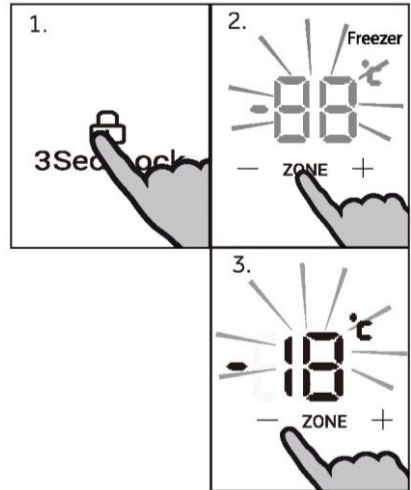

Hinweis

Die Gefrierschranktemperatur kann nicht eingestellt werden, während die Super-Freeze-Funktion, Auto Set-Funktion und der gesperrte Zustand aktiviert sind.

Super Freeze-Funktion

Mit der Super Freeze-Funktion können frische Lebensmittel schneller bis zum Kern tiefgefroren werden. Dadurch bleiben die Nährwerte, das Aussehen und der Geschmack der Lebensmittel erhalten. Wenn Sie einmal eine große Menge an Lebensmitteln einfrieren müssen, empfiehlt es sich, die Super Freeze-Funktion im Gefrierschrank bereits 24 Stunden vorher zu aktivieren.

Entsperren Sie die Einstellungen durch dreisekündiges Drücken der Taste „Q“.

Drücken Sie auf dem entsperrten Bedienfeld die Taste „N“ (Wahlschalter für die Super Freeze-Funktion). Die Anzeige „E“ (Anzeige der Super Freeze-Funktion) leuchtet auf und das Gerät geht in den Super Freeze-Modus über. Das Gerät verlässt den Super Freeze-Modus automatisch nach 50 Stunden Aktivierung. Drücken Sie auf dem entsperrten Bedienfeld die Taste „N“ (Wahlschalter für die Super Freeze-Funktion), um den Super Freeze-Modus manuell zu beenden. Die Anzeige „E“ (Anzeige der Super Freeze-Funktion) erlischt und das Gerät verlässt den Super Freeze-Modus.

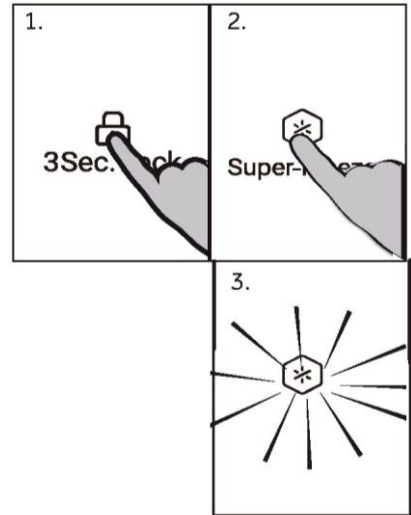

Hinweis

Im Super Freeze-Modus sind die Tasten „J“ (Temperaturregelung „-“) und „L“ (Temperaturregelung „+“) gesperrt, wenn das Gefrierfach ausgewählt ist, und die Temperatur im Gefrierfach kann nicht eingestellt werden.

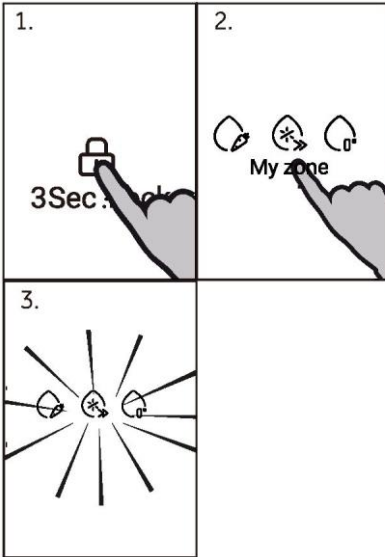

My Zone-Funktion

Entsperren Sie die Einstellungen durch drei Sekunden langes Drücken der Taste „0“.

Drücken Sie im entsperrten Zustand die Taste „M“ (Wahlschalter für die My Zone), um den Funktionsgang zu wechseln. Nach dem Drücken schalten Sie auf Licht entsprechend Obst und Gemüse, kalt, Null Grad.

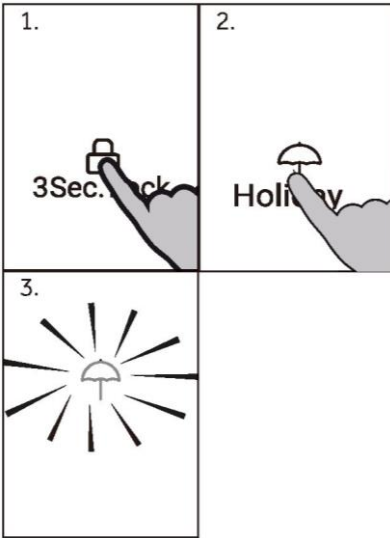

Holiday-Modus

Im Holiday-Modus stellt sich das Kühlfach automatisch auf 17 °C ein (zum Energiesparen), während das Gefrierfach bei normalen Temperatureinstellungen arbeitet.

Entsperren Sie die Einstellungen durch dreisekündiges Drücken der Taste „Q“.

Drücken Sie auf dem entsperrten Bedienfeld die Taste „O“ (Wahlschalter für den Holiday-Modus). Die Anzeige „F“ (Holiday-Modus) leuchtet auf und das Gerät geht in den Holiday-Modus über. Drücken Sie die Taste „O“ (Wahlschalter für den Holiday-Modus), um den Holiday-Modus zu beenden. Die Anzeige „F“ erlischt und das Gerät verlässt den Holiday-Modus.



Hinweis

Der Holiday-Modus wird automatisch beendet, wenn die Super Cool-Funktion aktiviert wird. Im Holiday-Modus sind die Tasten „J“ (Temperaturregelung „-“) und „L“ (Temperaturregelung „+“) gesperrt, wenn das Kühlfach ausgewählt ist und die Temperatur im Kühlfach nicht eingestellt werden kann.

Tipps zum Lagern frischer Lebensmittel Aufbewahrung im Kühlschrank

- ▶ Halten Sie die Temperatur Ihres Kühlschranks unter 5 °C.
- ▶ Heiße Lebensmittel vor der Aufbewahrung im Kühlschrank auf Raumtemperatur abkühlen lassen.
- ▶ Lebensmittel sollten vor der Aufbewahrung im Kühlschrank gewaschen und abgetrocknet werden.
- ▶ Die aufzubewahrenden Lebensmittel sollten gut verschlossen sein, um Geruchs- oder Geschmacksveränderungen zu vermeiden.
- ▶ Lagern Sie keine übermäßigen Mengen an Lebensmitteln. Lassen Sie Zwischenräume zwischen den Lebensmitteln, damit die kalte Luft zirkulieren kann, um eine bessere und gleichmäßigere Kühlung zu erreichen.
- ▶ Lebensmittel, die täglich verzehrt werden, sollten im vorderen Teil des Einlegebodens gelagert werden.
- ▶ Lassen Sie Platz zwischen den Lebensmitteln und den Innenwänden, damit die Luft zirkulieren kann. Lagern Sie Lebensmittel insbesondere nicht an der Rückwand, da sie dort festfrieren könnten. Vermeiden Sie den direkten Kontakt von Lebensmitteln (insbesondere bei öligen oder säurehaltigen Lebensmitteln) mit der Innenauskleidung, da Öl/Säure diese angreifen kann. Reinigen Sie ölige/saure Verschmutzungen sofort, wenn Sie sie sehen.
- ▶ Tauen Sie gefrorene Lebensmittel im Vorratsfach des Kühlschranks auf. Auf diese Weise können Sie die gefrorenen Lebensmittel verwenden, um die Temperatur im Fach zu senken und Energie zu sparen.
- ▶ Die Reifung von Obst und Gemüse wie Zucchini, Melonen, Papayas, Bananen, Ananas usw. kann im Kühlschrank beschleunigt werden. Daher sollten sie nicht im Kühlschrank aufbewahrt werden. Die Reifung von noch grünem Obst kann im Kühlschrank jedoch auch beschleunigt werden. Zwiebeln, Knoblauch, Ingwer und anderes Wurzelgemüse sollten ebenfalls bei Raumtemperatur gelagert werden.
- ▶ Unangenehme Gerüche im Inneren des Kühlschranks sind ein Zeichen dafür, dass etwas verschüttet wurde und gesäubert werden muss. Siehe PFLEGE UND REINIGUNG.
- ▶ Verschiedene Lebensmittel sollten entsprechend ihrer Eigenschaften an verschiedenen Stellen eingeräumt werden:



Hinweis

Lassen Sie mehr als 10 mm Abstand zwischen den Lebensmitteln und dem Luftkanal oder den Sensoren, um die Kühlwirkung zu gewährleisten.

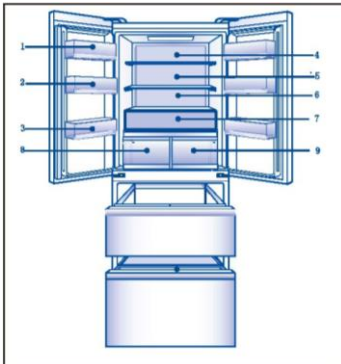

- 1 Butter, Käse usw.
- 2 Eier, Dosen, Konserven, Gewürze usw.
- 3 Getränke und Lebensmittel in Flaschen.
- 4 Eingelegte Lebensmittel, Konserven usw.
- 5 Fleischerzeugnisse, Snacks, Nudeln, Konserven, Milch, Tofu, Milchprodukte usw.
- 6 Gekochtes Fleisch, Würste usw.
- 7 Obst, Gemüse, Eier usw.
- 8 Humidity Zone-Schublade:
Obst, Gemüse, Salat usw.
- 9 Schublade für die Fresh Box:
Obst und Gemüse usw.

Einlagerung im Gefrierfach

- ▶ Halten Sie die Gefriertemperatur bei -18°C .
- ▶ 24 Stunden vor dem Einfrieren die Super-Freez-Funktion einschalten; bei kleinen Mengen an Lebensmitteln reichen 4-6 Stunden.
- ▶ Heiße Lebensmittel vor der Lagerung im Gefrierschrank auf Raumtemperatur abkühlen lassen.
- ▶ In kleine Portionen geschnittene Lebensmittel frieren schneller ein und lassen sich leichter auftauen und garen. Das empfohlene Gewicht für jede Portion beträgt höchstens 2,5 kg.
- ▶ Lebensmittel verpacken, bevor Sie sie in den Gefrierschrank legen. Die Außenseite der Verpackung muss trocken sein, damit die Gefrierbeutel nicht aneinander kleben. Verpackungsmaterialien sollten geruchsfrei, luftdicht, lebensmittelecht und ungiftig sein.
- ▶ Damit das Verfallsdatum nicht abläuft, notieren Sie sich das Einfrierdatum, das Verfallsdatum und den Namen des Lebensmittels auf der Verpackung. Unterschiedliche Lebensmittel können unterschiedlich lange gelagert werden.
- ▶ **WARNING!** Säuren, Laugen und Salze usw. könnten die Innenfläche des Gefrierschranks erodieren. Legen Sie die Lebensmittel, die diese Stoffe enthalten (z.B. Seefisch), nicht direkt auf die Innenfläche. Ausgetropftes Salzwasser im Gefrierschrank sollte sofort beseitigt werden.
- ▶ Überschreiten Sie nicht die von den Herstellern empfohlene Haltbarkeitsdauer der Lebensmittel. Nehmen Sie nur die benötigte Menge an Lebensmitteln aus dem Gefrierschrank.
- ▶ Verbrauchen Sie aufgetaute Lebensmittel schnell. Aufgetaute Lebensmittel können nicht wieder eingefroren werden, es sei denn, sie wurden erneut durchgegart. Andernfalls können sie ungenießbar sein.
- ▶ Legen Sie keine übermäßigen Mengen an frischen Lebensmitteln in das Gefrierfach. Informieren Sie sich über die Gefrierkapazität des Gefrierschranks. - Siehe TECHNISCHE DATEN oder Daten auf dem Typenschild.
- ▶ Lebensmittel können im Gefrierschrank bei einer Temperatur von mindestens -18°C je nach Beschaffenheit 2 bis 12 Monate gelagert werden (z. B. Fleisch: 3-12 Monate, Gemüse: 6-12 Monate)
- ▶ Vermeiden Sie beim Einfrieren frischer Lebensmittel den Kontakt mit bereits gefrorenen Lebensmitteln. Es besteht die Gefahr, dass diese auftauen!

Beachten Sie bei der Lagerung von handelsüblicher Tiefkühlware diese Richtlinien:

- ▶ Befolgen Sie immer die Richtlinien der Hersteller, die angeben, wie lange die Lebensmittel aufbewahrt werden können. Überschreiten Sie diese Richtlinien nicht!
- ▶ Versuchen Sie, die Zeitspanne zwischen Einkauf und Lagerung so kurz wie möglich zu halten, um die Lebensmittelqualität zu erhalten.
- ▶ Kaufen Sie Tiefkühlkost, die bei einer Temperatur von -18°C oder darunter gelagert wurde.
- ▶ Vermeiden Sie den Kauf von Lebensmitteln, die Eis oder Reif auf der Verpackung haben. Dies deutet darauf hin, dass die Produkte möglicherweise teilweise aufgetaut und irgendwann wieder eingefroren wurden. Temperaturerhöhungen beeinträchtigen die Qualität der Lebensmittel.



Hinweis

- ▶ Lassen Sie mehr als 10 mm Abstand zwischen den Lebensmitteln und dem Luftkanal, um die Kühlwirkung zu gewährleisten.

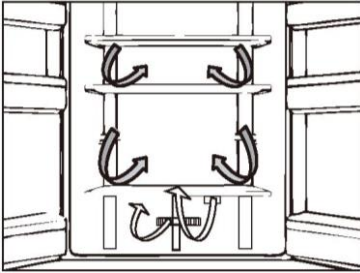

Mehrfach-Luftstrom

Der Kühlschrank ist mit einem Mehrfach-Luftstrom-System ausgestattet, bei dem auf jeder Regalebene kühle Luftströme zirkulieren. Dadurch wird eine gleichmäßige Temperatur aufrechterhalten, um sicherzustellen, dass Ihre Lebensmittel länger frisch bleiben.

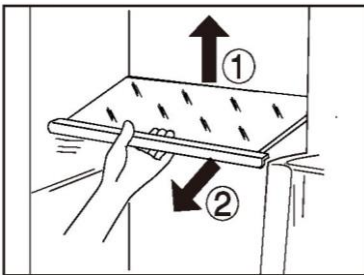

Verstellbare Einlegeböden

Die Höhe der Einlegeböden kann an Ihren Lagerbedarf angepasst werden.

1. Um einen Einlegeboden zu versetzen, heben Sie ihn an der Hinterkante an (1) und ziehen Sie ihn heraus (2).
2. Um ihn wieder einzubauen, setzen Sie ihn auf die Träger an beiden Seiten und schieben Sie ihn ganz nach hinten, bis die Rückseite des Einlegebodens in den Schlitzen an den Seiten steckt.



Hinweis:

Prüfen Sie, ob alle Seiten des Einlegebodens waagrecht sind.

Humidity Zone-Schublade

In diesem Fach beträgt die Luftfeuchtigkeit etwa 85 %. Sie wird automatisch vom System gesteuert und eignet sich für die Lagerung von Obst, Gemüse, Salaten usw.



Hinweis:

- ▶ Entfernen Sie nicht die Kunststoffabdeckung in der linken Zone. Sie halten die Feuchtigkeit aufrecht.
- ▶ Kälteempfindliche Früchte wie Ananas, Avocado, Bananen, Grapefruits und Gemüse wie Kartoffeln, Auberginen, Bohnen, Gurken, Zucchini und Tomaten sowie Käse sollten nicht in dieser Schublade gelagert werden.



Schublade für die Fresh Box

In diesem Fach ist die Luftfeuchtigkeit niedriger als im Kühlfach. Diese Schublade eignet sich zur Aufbewahrung von frischen Lebensmitteln, Obst, Gemüse usw.

Abnehmbare Türablagen

Die Türablagen können zur Reinigung herausgenommen werden:
Halten Sie dazu die Ablage mit beiden Händen fest, heben Sie sie nach oben (1) und ziehen Sie sie heraus (2).
Um die Ablage wieder einzusetzen, werden die oben genannten Schritte in umgekehrter Reihenfolge durchgeführt.

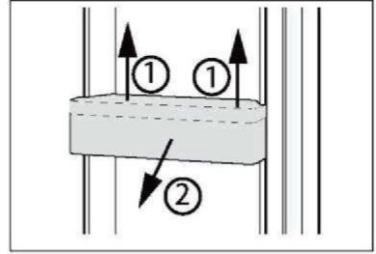

OPTIONAL: OK-Temperaturanzeige

Die OK-Temperaturanzeige kann zur Bestimmung von Temperaturen unter +4 °C verwendet werden. Verringern Sie die Temperatur schrittweise, wenn nicht „OK“ angezeigt wird.

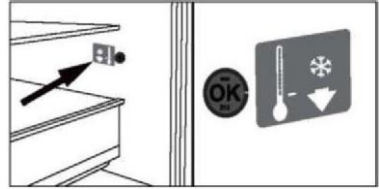

Hinweis:

Wenn das Gerät eingeschaltet wird, kann es bis zu 12 Stunden dauern, bis die richtigen Temperaturen erreicht sind.

Herausnehmbare Tiefkühlschublade

Um die Schublade herauszunehmen, diese bis zum Anschlag herausziehen (1), anheben und herausnehmen (2).
Um die Schublade wieder einzusetzen, werden die oben genannten Schritte in umgekehrter Reihenfolge durchgeführt.

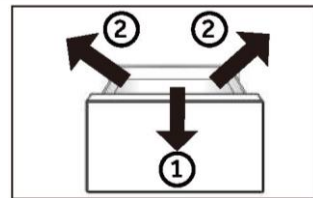

Das Licht

Die LED-Innenbeleuchtung leuchtet auf, wenn die Tür geöffnet wird, und erlischt automatisch, wenn die Tür länger als 7 Minuten offen bleibt. Die Leistung der LEDs wird durch keine der anderen Geräteeinstellungen beeinflusst.



Energiespartipps

- ▶ Stellen Sie sicher, dass das Gerät ordnungsgemäß belüftet ist (siehe INSTALLATION).
- ▶ Stellen Sie das Gerät nicht in direktem Sonnenlicht oder in der Nähe von Hitzequellen (z. B. Herden, Heizungen) auf.
- ▶ Vermeiden Sie unnötig niedrige Temperaturen im Gerät. Je niedriger die im Gerät eingestellte Temperatur ist, desto höher ist der Energieverbrauch.
- ▶ Funktionen wie die Super Freeze-Funktion verbrauchen mehr Energie.
- ▶ Lassen Sie warme Mahlzeiten abkühlen, bevor Sie diese in den Kühlschrank stellen.
- ▶ Öffnen Sie die Gerätetür so wenig und so kurz wie möglich.
- ▶ Achten Sie darauf, das Gerät nicht zu überladen, um den Luftstrom nicht zu behindern.
- ▶ Vermeiden Sie Luft innerhalb der Lebensmittelverpackung.
- ▶ Halten Sie die Türdichtungen sauber, damit die Tür immer richtig schließt.
- ▶ Tauen Sie gefrorene Lebensmittel im Vorratsfach des Kühlschranks auf.
- ▶ Die energiesparendste Konfiguration erfordert, dass das Gerät Schubladen, Lebensmittelboxen und Einlegeböden in fabriksauberem Zustand enthält, und die Lebensmittel sollten so weit wie möglich von den Auslässen des Luftkanals eingeräumt werden und diesen nicht blockieren.



WARNUNG!

Trennen Sie das Gerät vor der Reinigung von der Stromversorgung.

Reinigung

Reinigen Sie das Gerät, wenn nur wenig oder keine Lebensmittel gelagert werden. Das Gerät sollte alle vier Wochen gereinigt werden, um eine gute Wartung zu gewährleisten und um schlechte Gerüche von gelagerten Lebensmitteln zu vermeiden.



WARNUNG!

- ▶ Reinigen Sie das Gerät nicht mit harten Bürsten, Drahtbürsten, Reinigungspulver, Benzin, Amylacetat, Aceton und ähnlichen organischen Lösungen, Säure oder Alkalilösungen. Reinigen Sie das Gerät mit einem speziellen Reinigungsmittel für Kühlgeräte, um Beschädigungen zu vermeiden.
- ▶ Das Gerät während der Reinigung nicht besprühen oder Wasser darauf schütten.
- ▶ Das Gerät nicht mit Wasser besprühen oder mit Dampf reinigen.
- ▶ Reinigen Sie die kalten Einlegeböden aus Glas nicht mit heißem Wasser. Plötzliche Temperaturschwankungen können dazu führen, dass das Glas zerspringt.
- ▶ Berühren Sie nicht die Innenfläche des Gefrierschranks, insbesondere nicht mit nassen Händen, da Ihre Hände an der Oberfläche festfrieren könnten.
- ▶ Überprüfen Sie bei einem eventuellen Temperaturanstieg den Zustand des Gefrierguts.

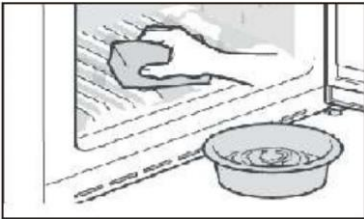

- ▶ Halten Sie die Türdichtung immer sauber.
 - ▶ Reinigen Sie das Innere und das Gehäuse des Geräts mit einem Schwamm, der mit warmem Wasser und einem neutralen Reinigungsmittel angefeuchtet wurde.
1. Säubern Sie den Kühlschrank außen und innen, einschließlich Türdichtungen, Türablage, Einlegeböden aus Glas, Schubladen usw., gründlich mit einem weichen Geschirrtuch oder einem Schwamm mit warmem Wasser (eventuell mit etwas neutralem Reinigungsmittel im Wasser).
 2. Wenn Flüssigkeit verschüttet wurde, nehmen Sie alle verschmutzten Teile heraus, spülen Sie sie unter fließendem Wasser ab, trocknen Sie sie ab und setzen Sie sie wieder in den Kühlschrank ein.
 3. Bei verschütteten Milchprodukten (z. B. Sahne, schmelzendes Eis) entfernen Sie die verunreinigten Teile, legen Sie sie für eine Weile in ca. 40 °C warmes Wasser, spülen Sie sie dann unter fließendem Wasser ab, trocknen Sie sie ab, und setzen Sie sie wieder in den Kühlschrank ein.
 4. Falls ein kleines Teil oder Krümel im Inneren des Kühlschranks (zwischen die Ablagen oder Schubladen) festsitzen, lösen Sie die Verunreinigung mit einer weichen Zahnbürste. Wenn Sie die Verunreinigung nicht entfernen konnten, wenden Sie sich bitte an den Haier-Kundendienst.
- ▶ Wischen Sie den Kühlschrank mit einem feuchten Tuch gründlich aus und trocknen Sie ihn mit einem weichen Tuch ab.
 - ▶ Reinigen Sie Geräteteile nicht in einer Geschirrspülmaschine.
 - ▶ Warten Sie vor dem Neustart mindestens 7 Minuten, da durch häufiges Einschalten der Kompressor beschädigt werden kann.

Abtauen

Das Abtauen des Kühl- und Gefrierschranks erfolgt automatisch, es ist keine manuelle Tätigkeit erforderlich.

Austausch der LED-Leuchten

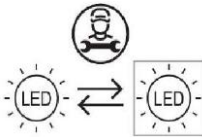

Lichtquelle (nur LED), die durch einen Fachmann ausgetauscht werden muss.

Dieses Produkt enthält eine Lichtquelle der Energieeffizienzklasse G.

| Gerätech | Spannung | max. Leistung | Energieeffizienzklasse | Modell |
|-------------|----------|---------------|------------------------|--------------|
| Kühlschrank | DC 12 V | 16 W | G | HFR7819ENG C |

Nichtverwendung für einen längeren Zeitraum

Wenn das Gerät über einen längeren Zeitraum nicht benutzt wird und Sie nur die Holiday-Funktion oder die Kühlschrank Aus-Funktion für den Kühlschrank verwenden:

- ▶ Nehmen Sie die Lebensmittel heraus.
- ▶ Ziehen Sie das Netzkabel ab.
- ▶ Entleeren und reinigen Sie den Wassertank.
- ▶ Reinigen Sie das Gerät wie oben beschrieben.
- ▶ Lassen Sie die Türen auf, um zu verhindern, dass schlechte Gerüche entstehen.



Hinweis

Schalten Sie das Gerät nur aus, wenn es unbedingt nötig ist.

Verstellen des Geräts

1. Nehmen Sie alle Lebensmittel heraus und ziehen Sie den Gerätestecker aus der Steckdose.
2. Fixieren Sie die Einlegeböden und andere bewegliche Teile im Kühlschrank und im Gefrierschrank mit Klebeband.
3. Den Kühlschrank um maximal 45° kippen, um eine Beschädigung des Kühlsystems zu vermeiden.



WARNUNG!

- ▶ Heben Sie das Gerät nicht an seinen Griffen an.
- ▶ Stellen Sie das Gerät niemals waagrecht auf den Boden.

Viele auftretende Probleme können von Ihnen selbst ohne spezifische Fachkenntnisse gelöst werden. Bei Problemen prüfen Sie bitte alle angezeigten Möglichkeiten und befolgen Sie die nachstehenden Anweisungen, bevor Sie einen Kundendienst kontaktieren. Siehe KUNDENSERVICE.



WARNUNG!

- ▶ Schalten Sie das Gerät vor der Wartung aus und ziehen Sie den Netzstecker aus der Steckdose.
- ▶ Elektrische Geräte sollten nur von qualifizierten Fachelektrikern repariert werden, da unsachgemäße Reparaturen erhebliche Folgeschäden verursachen können.
- ▶ Eine beschädigte Lieferung sollte nur vom Hersteller, von seinem Service-Mitarbeiter oder einer gleichwertig qualifizierten Person ausgetauscht werden, um jegliches Risiko zu vermeiden.

| Problem | Mögliche Ursache | Mögliche Behebung |
|--|---|---|
| Der Kompressor funktioniert nicht. | <ul style="list-style-type: none"> • Der Netzstecker ist nicht an die Steckdose angeschlossen. • Das Gerät befindet sich im Abtauvorgang. | <ul style="list-style-type: none"> • Den Netzstecker anschließen. • Dies ist normal für eine automatische Abtaugung. |
| Das Gerät läuft häufig oder zu lange. | <ul style="list-style-type: none"> • Die Innen- oder Außentemperatur ist zu hoch. • Das Gerät wurde über einen längeren Zeitraum ausgeschaltet. • Eine Gerätetür wurde nicht richtig geschlossen. • Die Tür wurde zu häufig oder zu lange geöffnet. • Die Temperatur für den Gefrierschrank ist zu niedrig. • Die Türdichtungen sind verschmutzt, verschlissen, gerissen oder verrutscht. • Die erforderliche Luftzirkulation ist nicht gewährleistet. | <ul style="list-style-type: none"> • In diesem Fall ist es normal, dass das Gerät länger läuft. • Normalerweise dauert es 8 bis 12 Stunden, bis das Gerät vollständig abgekühlt ist. • Die Tür/Schublade schließen und sicherstellen, dass das Gerät auf einem ebenem Untergrund steht und dass keine Lebensmittel oder Behälter gegen die Tür stoßen. • Die Tür/Schublade nicht zu häufig öffnen. • Die Temperatur höher einstellen, bis eine zufriedenstellende Kühlschranktemperatur erreicht ist. Es dauert 24 Stunden, bis sich die Kühlschranktemperatur stabilisiert hat. • Die Tür-/Schubladedichtungen reinigen oder vom Kundendienst ersetzen lassen. • Für ausreichende Belüftung sorgen. |
| Das Innere des Kühlschranks ist schmutzig und/oder übelriechend. | <ul style="list-style-type: none"> • Das Innere des Kühlschranks muss gereinigt werden. • Lebensmittel mit starkem Geruch werden im Kühlschrank gelagert. | <ul style="list-style-type: none"> • Das Innere des Kühlschranks reinigen. • Packen Sie die Lebensmittel sorgfältig ein. |

| Problem | Mögliche Ursache | Mögliche Behebung |
|--|--|--|
| Das Innere des Geräts ist nicht kalt genug. | <ul style="list-style-type: none"> Die Temperatur ist zu hoch eingestellt. Es wurden zu warme Lebensmittel eingelagert. Es wurden zu viele Lebensmittel auf einmal hineingelegt. Die Lebensmittel liegen zu dicht beieinander. Eine Tür/Schublade wurde nicht richtig geschlossen. Die Tür/Schublade wurde zu häufig oder zu lange geöffnet. | <ul style="list-style-type: none"> Die Temperatur zurücksetzen. Die Lebensmittel immer abkühlen lassen, bevor Sie sie hineinlegen. Nur kleinere Mengen an Lebensmitteln hineinlegen. Zwischen mehreren Lebensmitteln einen Abstand lassen, damit die Luft zirkulieren kann. Die Tür/Schublade schließen. Die Tür/Schublade nicht zu häufig öffnen. |
| Das Innere des Geräts ist zu kalt. | <ul style="list-style-type: none"> Die Temperatur ist zu niedrig eingestellt. Die Super-Frz/Super-Cool-Funktion ist aktiviert oder läuft zu lange. | <ul style="list-style-type: none"> Die Temperatur zurücksetzen. Die Super-Frz/Super-Cool-Funktion ausschalten. |
| Feuchtigkeitsbildung im Innern des Kühlfachs. | <ul style="list-style-type: none"> Das Klima ist zu warm und zu feucht. Eine Tür/Schublade wurde nicht richtig geschlossen. Die Tür/Schublade wurde zu häufig oder zu lange geöffnet. Lebensmittelbehälter oder Flüssigkeiten werden offen gelassen. | <ul style="list-style-type: none"> Die Temperatur erhöhen. Die Tür/Schublade schließen. Die Tür/Schublade nicht zu häufig öffnen. Heiße Speisen auf Raumtemperatur abkühlen lassen und Speisen und Flüssigkeiten abdecken. |
| Feuchtigkeit sammelt sich außen am Kühlschrank oder zwischen der Tür oder den Türen und der Schublade. | <ul style="list-style-type: none"> Das Klima ist zu warm und zu feucht. Die Tür ist nicht richtig geschlossen. Die kalte Luft im Gerät und die warme Außenluft kondensieren. | <ul style="list-style-type: none"> Das ist bei feuchtem Klima normal und ändert sich, wenn die Feuchtigkeit abnimmt. Prüfen Sie, ob die Tür/Schublade fest geschlossen ist. |
| Starke Eisbildung und Frost im Gefrierfach. | <ul style="list-style-type: none"> Die Lebensmittel sind nicht angemessen verpackt. Eine Tür/Schublade wurde nicht richtig geschlossen. Die Tür/Schublade wurde zu häufig oder zu lange geöffnet. Die Tür-/Schubladendichtungen sind verschmutzt, verschlissen, gerissen oder verrutscht. Etwas im Inneren verhindert, dass die Tür/Schublade richtig schließt. | <ul style="list-style-type: none"> Die Lebensmittel immer gut verpacken. Die Tür/Schublade schließen. Die Tür/Schublade nicht zu häufig öffnen. Die Tür-/Schubladendichtungen reinigen oder austauschen. Die Einlegeböden, Türfächer oder Behälter so versetzen, dass die Tür/Schublade richtig schließt. |
| Die Seitenwände des Schrankes und die Türleiste werden warm. | <ul style="list-style-type: none"> - | <ul style="list-style-type: none"> Das ist normal. |

| Problem | Mögliche Ursache | Mögliche Behebung |
|---|---|--|
| Das Gerät macht ungewöhnliche Geräusche. | <ul style="list-style-type: none"> Das Gerät befindet sich nicht auf einem ebenen Untergrund. Das Gerät berührt einige Gegenstände um es herum. | <ul style="list-style-type: none"> Die Füße entsprechend einstellen, um das Gerät zu nivellieren. Die Gegenstände um das Gerät herum entfernen. |
| Es ist ein leichtes Geräusch zu hören, ähnlich wie dem von fließendem Wasser. | <ul style="list-style-type: none"> - | <ul style="list-style-type: none"> Das ist normal. |
| Sie hören einen Signalton. | <ul style="list-style-type: none"> Die Kühlschranktür ist offen. | <ul style="list-style-type: none"> Die Tür schließen. |
| Sie hören ein schwaches Brummen. | <ul style="list-style-type: none"> Das Antikondensationssystem arbeitet. | <ul style="list-style-type: none"> Dies verhindert Kondensation und ist normal. |
| Die Innenbeleuchtung oder das Kühlsystem funktioniert nicht. | <ul style="list-style-type: none"> Der Netzstecker ist nicht an die Steckdose angeschlossen. Die Stromversorgung ist nicht intakt. Die LED-Leuchte ist defekt. | <ul style="list-style-type: none"> Den Netzstecker anschließen. Die Stromversorgung des Raums überprüfen. Den örtlichen Stromversorger anrufen! Rufen Sie den Kundenservice an, um die Leuchte auszutauschen. |
| Das Display leuchtet kreisförmig, fühlt sich aber nicht kühl an. | <ul style="list-style-type: none"> Es befindet sich im Demomodus. | <ul style="list-style-type: none"> Wenn der Anzeigebildschirm entsperrt ist, drücken Sie „Zone“ und klicken Sie 5 Mal (innerhalb von 5 Sekunden) auf „Urlaub“, um diesen Modus zu verlassen. |

Um den technischen Kundendienst zu kontaktieren, besuchen Sie unsere Website:
<https://corporate.haier-europe.com/en/>

Wählen Sie im Abschnitt „Website“ die Marke Ihres Produkts und Ihr Land aus. Sie werden auf die entsprechende Website weitergeleitet, auf der Sie die Telefonnummer und das Formular zur Kontaktaufnahme mit dem technischen Kundendienst finden.

Stromunterbrechung

Bei Stromausfall sollten die gelagerten Lebensmittel noch 5 Stunden lang frisch gekühlt bleiben. Beachten Sie diese Tipps bei einer längeren Stromunterbrechung, insbesondere im Sommer:

- ▶ Öffnen Sie die Tür/Schublade so selten wie möglich.
- ▶ Legen Sie während eines Stromausfalls keine weiteren Lebensmittel in das Gerät.
- ▶ Wenn der Stromausfall vorher angekündigt wurde und die Unterbrechungsdauer länger als 5 Stunden ist, frieren Sie im Voraus ein paar Eiswürfel oder Kühlakkus ein, und legen Sie diese beim Stromausfall oben in das Kühlfach.
- ▶ Prüfen Sie nach dem Stromausfall direkt, ob die Lebensmittel verdorben sind.
- ▶ Da die Temperatur im Kühlschrank während einer Stromunterbrechung oder eines anderen Fehlers ansteigt, werden die Haltbarkeit und die Qualität der Lebensmittel reduziert. Auftaute Lebensmittel sollten entweder verzehrt oder gekocht und (sofern geeignet) gleich danach wieder eingefroren werden, um Gesundheitsrisiken zu vermeiden.

Speicherfunktion bei Stromunterbrechung

Nach Wiederherstellung der Stromversorgung fährt das Gerät mit den Einstellungen fort, die vor dem Stromausfall eingestellt waren.

Auspacken

WARNUNG!

- ▶ Das Gerät ist schwer. Transportieren oder bewegen Sie es immer mit mindestens zwei Personen.
- ▶ Bewahren Sie sämtliche Verpackungsmaterialien außerhalb der Reichweite von Kindern auf und entsorgen Sie sie umweltfreundlich.
- ▶ Nehmen Sie das Gerät aus der Verpackung.
- ▶ Entfernen Sie alle Verpackungsmaterialien.

Umgebungsbedingungen

Die Raumtemperatur sollte immer zwischen 10 °C und 43 °C liegen, da sie die Temperatur im Inneren des Geräts und dessen Energieverbrauch beeinflussen kann. Installieren Sie das Gerät nicht in der Nähe anderer wärmeemittierender Geräte (Ofen, Kühlschränke).

Empfohlener Abstand

Empfohlener Abstand beim Öffnen der Tür:

W1 = 1015 mm

B2 = 1200 mm

D1 = 560 mm

D2 = 1000 mm

Platzbedarf für eine ausreichende Belüftung

Um aus Sicherheitsgründen für eine ausreichende Belüftung des Geräts zu sorgen, empfehlen wir die Einhaltung des empfohlenen Platzbedarfs.

Geräteausrichtung

Das Gerät sollte auf einer flachen und festen Oberfläche aufgestellt werden.

1. Kippen Sie den Kühlschrank leicht nach hinten.
2. Die Stellfüße auf die gewünschte Höhe justieren. Stellen Sie sicher, dass der Abstand zur Wand auf der Scharnierseite mindestens 10 cm beträgt, damit sich die Tür richtig öffnen lässt.

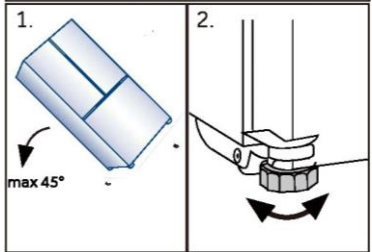
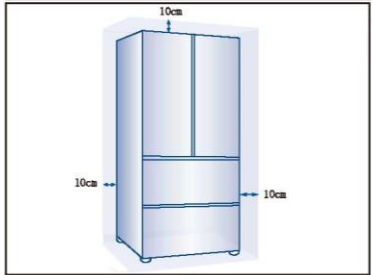
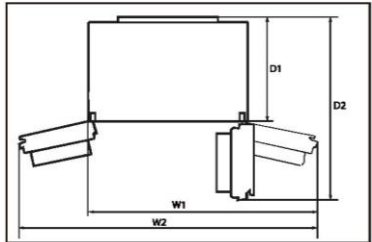

Hinweis:

Für ein frei stehendes Gerät: Dieses Kühlgerät ist nicht zur Verwendung als Einbaugerät bestimmt.

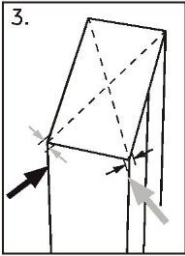

1. Die Stabilität kann durch abwechselndes Anschlagen gegen die Diagonalen überprüft werden. Das leichte Schwanken sollte in beide Richtungen gleich sein. Anderenfalls kann sich der Rahmen verziehen; mögliche undichte Türdichtungen sind die Folge. Eine geringe Neigung nach hinten erleichtert das Schließen der Türen.

Feinabstimmung der Türen

Wenn sich die Türen nicht gleichmäßig auf einer Ebene befinden, kann dies wie folgt behoben werden:

A) Durch Justieren der Stellfüße

Drehen Sie den Stellfuß entsprechend der Pfeilrichtung, um ihn nach oben oder unten zu justieren.

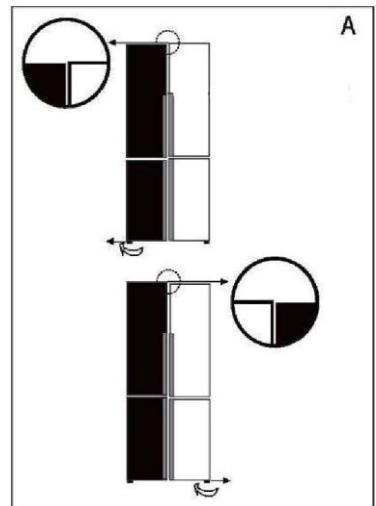

B) Verwendung von Abstandshaltern

- ▶ Öffnen Sie die obere Tür und heben Sie sie an.
- ▶ Klipsen Sie den Abstandshalter (im Zubehörbeutel beiliegend) vorsichtig mit der Hand oder mit Werkzeugen wie einer Zange auf den weißen Kunststoffring des mittleren Scharniers. Dabei darauf achten, die Tür nicht zu zerkratzen oder einzudellen.

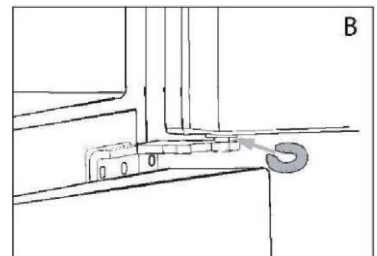

Hinweis

Bei der zukünftigen Verwendung des Kühlschranks kann sich das Gewicht der gelagerten Lebensmittel ungleichmäßig auf die Türen einwirken. Dann stellen Sie diese nach den oben genannten Methoden ein.

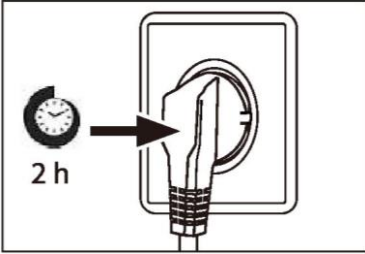

Wartezeit

Das wartungsfreie Schmieröl befindet sich in der Kapsel des Kompressors. Dieses Öl kann beim Transport durch das geschlossene Rohrsystem gelangen, wenn das Gerät gekippt wird. Warten Sie mindestens 2 Stunden, bevor Sie das Gerät an die Stromversorgung anschließen, damit das Öl wieder in die Kapsel zurückfließt.

Elektrischer Anschluss

Stellen Sie vor jedem Anschluss sicher, dass:

- ▶ die Stromversorgung, Steckdose und Sicherung den Angaben auf dem Typenschild entsprechen.
- ▶ die Steckdose geerdet ist und kein Mehrfachstecker oder Verlängerungskabel vorhanden ist.
- ▶ der Netzstecker und die Steckdose richtig zusammenpassen.

Schließen Sie den Stecker an eine ordnungsgemäß installierte Haushaltssteckdose an.



WARNUNG!

Um Gefahren zu vermeiden, muss ein beschädigtes Netzkabel vom Kundenservice ausgetauscht werden (siehe Garantiekarte).

Produktdatenblatt gemäß der EU-Verordnung Nr. 2019/2016

| | |
|---|---|
| Marke | Haier |
| Modellname / Kennung | HFR7819ENGC |
| Kategorie des Modells | Kühl-Gefrierkombination |
| Energieeffizienzklasse | E |
| Jährlicher Energieverbrauch (kWh/Jahr) (1) | 353 |
| Gesamtvolumen (L) | 504 |
| Volumen Kühlschrank (L) | 303 |
| Volumen Gefrierschrank (L) | 160 |
| Volumen variables Temperaturfach (L) | - |
| Sterne-Bewertung |  |
| Temperatur der anderen Fächer >14°C | Nicht anwendbar |
| Frostfreies System | Ja |
| Gefrierleistung (kg/24h) | 10 |
| Klima-Bewertung (2) | SN.N.ST.T |
| Geräuschemissionsklasse und Luftschallemissionen (db(A) re 1pW) | C (36) |
| Temperaturanstiegszeit (h) | 10 |
| Gerätetyp | Freistehend |
| Sonstige | - |

Erläuterungen:

- Ja, vorhanden
- (1) Basierend auf den Ergebnissen des Normenkonformitätstests über 24 Stunden. Der tatsächliche Verbrauch hängt von der Verwendung und dem Standort des Geräts ab.
 - (2) Klima-Bewertung SN: Dieses Gerät ist für die Verwendung bei einer Umgebungstemperatur zwischen +10 °C und +32 °C ausgelegt.
Klimaklasse N: Dieses Gerät ist für die Verwendung bei einer Umgebungstemperatur zwischen +16 °C und +32 °C ausgelegt.
Klimaklasse ST: Dieses Gerät ist für die Verwendung bei einer Umgebungstemperatur zwischen +16 °C und +38 °C ausgelegt.
Klimaklasse T: Dieses Gerät ist für die Verwendung bei einer Umgebungstemperatur zwischen +16 °C und +43 °C ausgelegt.

Zusätzliche technische Daten

| | |
|---------------------------|---------------------|
| Spannung / Frequenz | 220-240 V ~ / 50 Hz |
| Eingangsstrom (A) | 1,5 |
| Hauptsicherung (A) | 16 |
| Kühlmittel | R600a |
| Abmessungen (H/B/T in mm) | 1900 / 830 / 635 |

Wir empfehlen unseren Haier Kundendienst und die Verwendung von Original-Ersatzteilen. Wenn Sie Probleme mit dem Gerät haben, lesen Sie bitte zuerst den Abschnitt „FEHLERBEHEBUNG“.

Wenn Sie dort keine Lösung finden, wenden Sie sich bitte an

- ▶ Ihren Händler vor Ort oder
- ▶ an unser Europäisches Call-Service-Center (siehe unten aufgeführte Telefonnummern) oder
- ▶ an den Service und Support unter www.haier.com, wo Sie den Service aktivieren können.
- ▶ Hier finden Sie auch die FAQs.

Um unseren Kundendienst zu kontaktieren, stellen Sie sicher, dass Sie die folgenden Daten zur Hand haben.

Die Informationen finden Sie auf dem Typenschild.

Modell _____

Seriennummer _____

Prüfen Sie im Garantiefall auch die mit dem Produkt mitgelieferte Garantiekarte.

| Europäisches Call-Service-Center | | |
|----------------------------------|-----------------|--|
| Land* | Telefonnummer | Kosten |
| Haier Italy (IT) | 199 100 912 | |
| Haier Spain (ES) | 902 509 123 | |
| Haier Germany (DE) | 0180 5 39 39 99 | <ul style="list-style-type: none"> • 14 Ct/Min Festnetz • max. 42 Ct/Min Mobil |
| Haier Austria (AT) | 0820 001 205 | <ul style="list-style-type: none"> • 14,53 Ct/Min Festnetz • max. 20 Ct/Min alle anderen |
| Haier United Kingdom (UK) | 0333 003 8122 | |
| Haier France (FR) | 0980 406 409 | |

*Für andere Länder siehe www.haier.com
Haier Europe Trading S.r.l
Niederlassung UK
Westgate House, Westgate, Ealing
London, W51YY

*Gewährleistungsdauer des Kühlgeräts:

Die Mindestgarantie beträgt: 2 Jahre für EU-Länder, 3 Jahre für die Türkei, 1 Jahr für Großbritannien, 1 Jahr für Russland, 3 Jahre für Schweden, 2 Jahre für Serbien, 5 Jahre für Norwegen, 1 Jahr für Marokko, 6 Monate für Algerien, Tunesien keine gesetzliche Gewährleistung erforderlich.

*Der Zeitraum für die Beschaffung von Ersatzteilen für die Reparatur des Geräts:

Thermostate, Temperatursensoren, Leiterplatten und Leuchtmittel sind für einen Zeitraum von mindestens sieben Jahren nach Inverkehrbringen des letzten Gerätes des Modells erhältlich.

Türgriffe, Türscharniere, Ablagen und Schubladen für eine Mindestdauer von sieben Jahren und Türdichtungen für eine Mindestdauer von 10 Jahren, nachdem das letzte Gerät des Modells in Verkehr gebracht wurde.

* Weitere Informationen zum Produkt finden Sie entweder unter <https://eprel.ec.europa.eu/> oder Sie scannen den QR-Code auf dem Energielabel, das dem Gerät beiliegt.



Εγχειρίδιο χρήσης

Ψυγείο-καταψύκτης

HFR7819ENG C

EL

Haier

Ευχαριστούμε που αγοράσατε ένα προϊόν Haier.

Παρακαλούμε διαβάστε προσεκτικά αυτές τις οδηγίες πριν από την χρήση αυτής της συσκευής. Οι οδηγίες περιέχουν σημαντικές πληροφορίες που θα σας βοηθήσουν να αξιοποιήσετε στο έπακρο τη συσκευή και να εξασφαλίσετε την ασφαλή και σωστή εγκατάσταση, χρήση και συντήρηση.

Φυλάξτε αυτό το εγχειρίδιο σε μια προσβάσιμη θέση, ώστε να μπορείτε πάντα να ανατρέξετε σε αυτό για την ασφαλή και σωστή χρήση της συσκευής.

Εάν πουλήσετε τη συσκευή, την χαρίσετε ή την αφήσετε πίσω όταν μετακομίσετε από το σπίτι, βεβαιωθείτε ότι έχετε αφήσει επίσης και αυτό το εγχειρίδιο, ώστε ο νέος ιδιοκτήτης να εξοικειωθεί με τη συσκευή και τις προειδοποιήσεις ασφαλείας.



Υπόμνημα

Προειδοποίηση - Σημαντικές πληροφορίες ασφαλείας



Γενικές πληροφορίες και συμβουλές



Περιβαλλοντικές πληροφορίες

Απόρριψη



Βοήθεια και συμβολή στην προστασία του περιβάλλοντος και της ανθρώπινης υγείας. Τοποθετήστε τη συσκευασία σε κατάλληλα δοχεία για την ανακύκλωση της. Συμβολή στην ανακύκλωση των αποβλήτων ηλεκτρικών και ηλεκτρονικών συσκευών. Συσκευές που φέρουν αυτό το σύμβολο μην τις απορρίπτετε μαζί με τα οικιακά απορρίμματα. Επιστρέψτε το προϊόν στην τοπική μονάδα ανακύκλωσης ή επικοινωνήστε με το αρμόδιο δημοτικό γραφείο του Δήμου σας.



LE TRI
+ FACILE



ΠΡΟΕΙΔΟΠΟΙΗΣΗ!

Κίνδυνος τραυματισμού ή ασφυξίας!

Τα ψυκτικά μέσα και τα αέρια πρέπει να απορρίπτονται επαγγελματικά. Βεβαιωθείτε ότι η σωλήνωση του κυκλώματος ψυκτικού δεν έχει υποστεί ζημιά πριν απορριφθεί σωστά. Αποσυνδέστε τη συσκευή από την πρίζα παροχής ρεύματος. Κόψτε το καλώδιο τροφοδοσίας και απορρίψτε το. Αφαιρέστε τους δίσκους και τα συρτάρια, καθώς και τα αλιεύματα και τις σφραγίδες της πόρτας, για να αποτρέψετε τα παιδιά και τα κατοικίδια ζώα να κλείσουν στη συσκευή.

| | |
|--------------------------------|----|
| Πληροφορίες ασφάλειας | 4 |
| Περιγραφή προϊόντος | 12 |
| Πίνακας ελέγχου | 13 |
| Χρήση | 14 |
| Εξοπλισμός | 23 |
| Φροντίδα και καθαρισμός | 26 |
| Αντιμετώπιση προβλημάτων | 29 |
| Εγκατάσταση | 33 |
| Τεχνικά δεδομένα | 36 |
| Εξυπηρέτηση πελατών | 38 |

Εξαρτήματα

Ελέγξτε τα εξαρτήματα και τη βιβλιογραφία σύμφωνα με αυτόν τον κατάλογο:



3 αποστάτες



Ενεργειακή
ετικέτα



Κάρτα
εγγύησης



Αυτοκόλλητο "ΟΚ"
Εγχειρίδιο χρήσης

Διαβάστε τις παρακάτω υποδείξεις ασφαλείας πριν ενεργοποιήσετε τη συσκευή για πρώτη φορά:



ΠΡΟΕΙΔΟΠΟΙΗΣΗ!

Πριν από την πρώτη χρήση

- ▶ Βεβαιωθείτε ότι δεν υπάρχει ζημιά εξαιτίας της μεταφοράς.
- ▶ Αφαιρέστε όλες τις συσκευασίες και κρατήστε τις μακριά από τα παιδιά.
- ▶ Περιμένετε τουλάχιστον δύο ώρες πριν τοποθετήσετε τη συσκευή για να βεβαιωθείτε ότι το κύκλωμα του ψυκτικού είναι πλήρως αποτελεσματικό.
- ▶ Χειριστείτε τη συσκευή πάντοτε με δύο άτομα τουλάχιστον, διότι είναι βαριά.

Εγκατάσταση

- ▶ Η συσκευή πρέπει να τοποθετηθεί σε καλά αεριζόμενο μέρος. Βεβαιωθείτε ότι υπάρχει χώρος τουλάχιστον 10 εκατοστών πάνω και γύρω από τη συσκευή.
- ▶ Μην τοποθετείτε ποτέ τη συσκευή σε υγρή περιοχή ή θέση όπου μπορεί να πιτσιλιστεί ή βραχεί με νερό. Καθαρίστε και ξύστε τις ξεραμένες πιτσιλιές νερού και λεκέδες με ένα μαλακό καθαρό πανί.
- ▶ Μην εγκαθιστάτε τη συσκευή σε σημείο με άμεσο ηλιακό φως ή κοντά σε πηγές θερμότητας (π.χ. σόμπες, θερμαντήρες).
- ▶ Εγκαταστήστε και τοποθετήστε τη συσκευή σε μια περιοχή κατάλληλη για το μέγεθος και τη χρήση της.
- ▶ **ΠΡΟΕΙΔΟΠΟΙΗΣΗ:** Διατηρείτε τα ανοίγματα εξαερισμού στη συσκευή ή την ενσωματωμένη δομή ελεύθερα εμποδίων.
- ▶ Βεβαιωθείτε ότι οι ηλεκτρολογικές πληροφορίες στην πινακίδα τύπου συμφωνούν με την αντίστοιχη παροχή ρεύματος. Εάν όχι, επικοινωνήστε με έναν ηλεκτρολόγο.
- ▶ Η συσκευή λειτουργεί με τροφοδοσία 220-240V AC/50 Hz. Η μη φυσιολογική διακύμανση της τάσης μπορεί να προκαλέσει την αποτυχία εκκίνησης της συσκευής ή ζημιά στον έλεγχο θερμοκρασίας ή τον συμπιεστή ή μπορεί να υπάρχει ανώμαλος θόρυβος κατά τη λειτουργία. Στην περίπτωση αυτή, πρέπει να τοποθετηθεί ένας αυτόματος ρυθμιστής.

**ΠΡΟΕΙΔΟΠΟΙΗΣΗ!**

- ▶ Μη χρησιμοποιείτε προσαρμογείς πολλαπλών θέσεων (πολύπριζα) και καλώδια επέκτασης / προέκτασης.
- ▶ ΠΡΟΕΙΔΟΠΟΙΗΣΗ: Μην τοποθετείτε πολλαπλές φορητές πρίζες ή φορητά τροφοδοτικά στο πίσω μέρος της συσκευής.
- ▶ ΠΡΟΕΙΔΟΠΟΙΗΣΗ: Κατά την τοποθέτηση της συσκευής διασφαλίστε ότι το καλώδιο τροφοδοσίας δεν έχει παγιδευτεί ή υποστεί ζημιά.
- ▶ Μην πατάτε το καλώδιο τροφοδοσίας.
- ▶ Χρησιμοποιήστε μια ξεχωριστή γειωμένη πρίζα για την παροχή ηλεκτρικού ρεύματος, η οποία να είναι εύκολα προσβάσιμη. Αυτή η συσκευή πρέπει να είναι γειωμένη.
- ▶ **Μόνο για το Ηνωμένο Βασίλειο:** Το καλώδιο τροφοδοσίας της συσκευής είναι εξοπλισμένο με βύσμα 3-καλωδίων (με γείωση) που ταιριάζει σε μια τυπική πρίζα 3-καλωδίων (πρίζα με γείωση). Ποτέ μην κόβετε ή αποσυναρμολογείτε τον τρίτο πείρο (γείωση). Μετά την εγκατάσταση της συσκευής, το βύσμα πρέπει να είναι άμεσα προσβάσιμο.
- ▶ ΠΡΟΕΙΔΟΠΟΙΗΣΗ: Αποφύγετε την πρόκληση ζημιών στο κύκλωμα ψύξης.

Καθημερινή χρήση

- ▶ Η συσκευή αυτή μπορεί να χρησιμοποιηθεί από παιδιά ηλικίας 8 ετών και άνω και από άτομα με μειωμένες σωματικές, αισθητηριακές ή διανοητικές ικανότητες ή έλλειψη εμπειρίας και γνώσης, εφόσον βρίσκονται υπό εποπτεία ή εάν τους έχουν δοθεί σαφείς οδηγίες σχετικά με τη χρήση της συσκευής με ασφαλή τρόπο και έχουν κατανοήσει επακριβώς τους σχετικούς κινδύνους.
- ▶ Τα παιδιά δεν επιτρέπεται να παίζουν με τη συσκευή.
- ▶ Τα παιδιά ηλικίας 3 έως 8 ετών επιτρέπεται να τοποθετούν και να βγάζουν (αντικείμενα) από τις ψυκτικές συσκευές, αλλά δεν επιτρέπεται να καθαρίζουν και να εγκαθιστούν τις ψυκτικές συσκευές.
- ▶ Κρατήστε μακριά τα παιδιά κάτω των 3 ετών από τη συσκευή, εκτός εάν επιβλέπονται συνεχώς.



ΠΡΟΕΙΔΟΠΟΙΗΣΗ!

- ▶ Ο καθαρισμός και οι εργασίες συντήρησης από τον χρήστη απαγορεύεται να γίνονται από παιδιά χωρίς επιτήρηση.
- ▶ Η συσκευή πρέπει να είναι τοποθετημένη έτσι ώστε η πρίζα να είναι προσβάσιμη.
- ▶ Εάν το αέριο άνθρακα ή άλλο εύφλεκτο αέριο διαρρέει κοντά στη συσκευή, απενεργοποιήστε τη βαλβίδα του αερίου που διαρρέει, ανοίξτε τις πόρτες και τα παράθυρα και μην αποσυνδέσετε το καλώδιο τροφοδοσίας του ψυγείου/καταψύκτη ή οποιασδήποτε άλλης συσκευής.
- ▶ Σημειώστε ότι η συσκευή έχει ρυθμιστεί για λειτουργία σε συγκεκριμένο εύρος θερμοκρασίας περιβάλλοντος μεταξύ 10 και 38°C. Η συσκευή ενδέχεται να μην λειτουργεί σωστά εάν αφηθεί για μεγάλο χρονικό διάστημα σε θερμοκρασία υψηλότερη ή χαμηλότερη από το υποδεικνυόμενο εύρος τιμών.
- ▶ Μην τοποθετείτε ασταθή αντικείμενα (βαριά αντικείμενα, δοχεία γεμάτα με νερό) στο πάνω μέρος του ψυγείου/καταψύκτη, για να αποφύγετε τραυματισμούς που προκαλούνται από πτώση ή ηλεκτροπληξία που προκαλείται από την επαφή με το νερό.
- ▶ Μην τραβάτε τα ράφια της πόρτας. Η πόρτα μπορεί να βγει από τη θέση της, η σχάρα για τα μπουκάλια μπορεί να τραβηχτεί μακριά ή η συσκευή μπορεί να ανατραπεί.
- ▶ Ανοίξτε και κλείστε την πόρτα μόνο από τις λαβές. Το χάσμα μεταξύ της πόρτας και του ντουλαπιού είναι πολύ στενό. Μη βάζετε τα χέρια σας σε αυτές τις περιοχές για να αποφύγετε τη σύνθλιψη των δακτύλων σας. Ανοίξτε ή κλείστε τις πόρτες του ψυγείου/ καταψύκτη μόνο όταν δεν υπάρχουν παιδιά που να στέκονται εντός του εύρους κίνησης της πόρτας.
- ▶ Για την αποφυγή της επιμόλυνσης των τροφίμων, ακολουθήστε τις παρακάτω οδηγίες:
 - ▶ - Το άνοιγμα της πόρτας για μεγάλα (χρονικά) διαστήματα μπορεί να προκαλέσει σημαντική αύξηση της θερμοκρασίας στα διαμερίσματα της συσκευής.
 - ▶ -Καθαρίζετε τακτικά τις επιφάνειες που έρχονται σε επαφή με τρόφιμα και προσβάσιμα συστήματα αποστράγγισης.

**ΠΡΟΕΙΔΟΠΟΙΗΣΗ!**

- ▶ - Καθαρίζετε τα δοχεία νερού, εάν δεν έχουν χρησιμοποιηθεί για 48 ώρες. Ξεπλύνετε το σύστημα νερού που συνδέεται σε παροχή νερού, εάν δεν έχει εκτελεστεί άντληση νερού για 5 ημέρες.
- ▶ - Αποθηκεύετε το ωμό κρέας και τα ψάρια σε κατάλληλα δοχεία στο ψυγείο, ώστε να μην έρχονται σε επαφή και να μην στάζουν επάνω σε άλλα τρόφιμα.
- ▶ - Τα διαμερίσματα κατεψυγμένων τροφίμων δύο αστέρων είναι κατάλληλα για την αποθήκευση προ-κατεψυγμένων τροφίμων, την αποθήκευση ή παρασκευή παγωτού και την παρασκευή πάγου.
- ▶ - Τα διαμερίσματα ενός, δύο και τριών αστέρων δεν είναι κατάλληλα για την ψύξη νωπών τροφίμων.
- ▶ - Εάν η συσκευή ψύξης παραμείνει κενή για μεγάλα χρονικά διαστήματα, απενεργοποιήστε, αποψύξτε, καθαρίστε, σκουπίστε και αφήστε την πόρτα ανοικτή για να αποτρέψετε τη δημιουργία μούχλας στη συσκευή.
- ▶ Ποτέ μην αποθηκεύετε στον καταψύκτη μπίρες ή ποτά, υγρά μέσα σε φιάλες ή κουτάκια (πέραν των αλκοολούχων υψηλού βαθμού), ιδιαίτερα ανθρακούχα αναψυκτικά, καθώς μπορούν να διαρραγούν κατά την ψύξη.
- ▶ Μην αποθηκεύετε εκρηκτικές ουσίες όπως δοχεία αερολύματος με εύφλεκτο περιεχόμενο σε αυτή τη συσκευή.
- ▶ Μην αποθηκεύετε φάρμακα, βακτήρια ή χημικούς παράγοντες στη συσκευή. Αυτή η συσκευή είναι μια οικιακή συσκευή. Δεν συνιστάται η αποθήκευση υλικών που απαιτούν αυστηρές θερμοκρασίες.
- ▶ Ελέγξτε την κατάσταση των τροφίμων εάν έχουν προηγηθεί συνθήκες θέρμανσης στον καταψύκτη.
- ▶ Μην ορίσετε άσκοπα χαμηλή θερμοκρασία στον θάλαμο του ψυγείου. Οι αρνητικές θερμοκρασίες μπορεί να εμφανιστούν σε υψηλές ρυθμίσεις. Προσοχή: Τα μπουκάλια μπορούν να σκάσουν
- ▶ Μην αγγίζετε κατεψυγμένα προϊόντα με βρεγμένα χέρια (φοράτε γάντια). Ειδικά μην πειείτε (τρώτε) γρανίτες αμέσως μετά την αφαίρεση από τον θάλαμο κατάψυξης. Υπάρχει ο κίνδυνος κατάψυξης ή σχηματισμός φουσκάλων παγετού. ΠΡΩΤΕΣ

**ΠΡΟΕΙΔΟΠΟΙΗΣΗ!**

βοήθειες: κρατήστε αμέσως κάτω από τρεχούμενο κρύο νερό. Μην τις τραβάτε μακριά!

- ▶ Μην αγγίζετε την εσωτερική επιφάνεια του χώρου αποθήκευσης του καταψύκτη όταν λειτουργεί, ειδικά με βρεγμένα χέρια, καθώς τα χέρια σας δ μπορεί να παγώσουν στην επιφάνεια.
- ▶ Αποσυνδέστε τη συσκευή από την πρίζα σε περίπτωση διακοπής ρεύματος ή πριν από τον καθαρισμό. Αφήστε τουλάχιστον 7 λεπτά πριν από την επανεκκίνηση της συσκευής, καθώς η συχνή εκκίνηση μπορεί να προκαλέσει ζημιά στον συμπιεστή.
- ▶ **ΠΡΟΕΙΔΟΠΟΙΗΣΗ:** Μην χρησιμοποιείτε ηλεκτρικές συσκευές μέσα στα διαμερίσματα αποθήκευσης τροφίμων της συσκευής, εκτός εάν είναι του τύπου που συνιστά ο κατασκευαστής.

Συντήρηση / καθαρισμός

- ▶ Βεβαιωθείτε ότι τα παιδιά επιβλέπονται εάν πραγματοποιούν καθαρισμό και συντήρηση.
- ▶ Αποσυνδέστε τη συσκευή από την ηλεκτρική τροφοδοσία πριν πραγματοποιήσετε οποιαδήποτε συντήρηση ρουτίνας. Αφήστε τουλάχιστον 5 λεπτά πριν από την επανεκκίνηση της συσκευής, καθώς η συχνή εκκίνηση μπορεί να προκαλέσει ζημιά στον συμπιεστή.
- ▶ Κρατήστε το φιν, όχι το καλώδιο, όταν αποσυνδέετε τη συσκευή.
- ▶ Μην καθαρίζετε τη συσκευή με σκληρές βούρτσες, συρμάτινες βούρτσες, σκόνη απορρυπαντικού, βενζίνη, οξικό αμύλιο, ακετόνη και παρόμοια οργανικά διαλύματα, όξινα ή αλκαλικά διαλύματα. Καθαρίστε με ειδικό απορρυπαντικό ψυγείου/καταψύκτη για να αποφύγετε ζημιές. Ειδικά χρησιμοποιήστε ζεστό νερό και διάλυμα μαγειρικής σόδας - περίπου μια κουταλιά της σούπας μαγειρική σόδα σε ένα λίτρο / λίτρο νερού. Ξεπλύνετε πολύ καλά με νερό και στεγνώστε. Μην χρησιμοποιείτε σκόνες καθαρισμού ή άλλα λειαντικά καθαριστικά. Μην πλένετε αφαιρούμενα εξαρτήματα σε πλυντήριο πιάτων.
- ▶ Μην ξύσετε τον δροσοπάγο και τον πάγο με αιχμηρά αντικείμενα. Μην χρησιμοποιείτε σπρέι, ηλεκτρικούς θερμαντήρες όπως

**ΠΡΟΕΙΔΟΠΟΙΗΣΗ!**

θερμαντήρα, στεγνωτήρα μαλλιών, ατμοκαθαριστές ή άλλες πηγές θερμότητας για να αποφύγετε ζημιές στα πλαστικά μέρη.

- ▶ **ΠΡΟΕΙΔΟΠΟΙΗΣΗ:** Μην χρησιμοποιείτε μηχανικές συσκευές ή άλλα μέσα για να επιταχύνετε τη διαδικασία απόψυξης, παρά μόνο όσα συνιστώνται από τον κατασκευαστή.
- ▶ Αν το καλώδιο παροχής ρεύματος έχει φθαρεί πρέπει να αντικατασταθεί από τον κατασκευαστή ή τον αντιπρόσωπο του σέρβις ή παρόμοια εξουσιοδοτημένα πρόσωπα, προς αποφυγή του κινδύνου.
- ▶ Μην προσπαθήσετε να επισκευάσετε, να αποσυναρμολογήσετε ή να τροποποιήσετε τη συσκευή μόνοι σας. Σε περίπτωση επισκευής επικοινωνήστε με την εξυπηρέτηση πελατών μας.
- ▶ Εάν οι λυχνίες φωτισμού έχουν υποστεί ζημιά πρέπει να αντικατασταθούν από τον κατασκευαστή ή τον αντιπρόσωπο του σέρβις ή παρόμοια εξουσιοδοτημένα πρόσωπα, προς αποφυγή του κινδύνου.
- ▶ Απομακρύνετε τη σκόνη στο πίσω μέρος της μονάδας τουλάχιστον μία φορά το χρόνο για να αποφύγετε τον κίνδυνο από πυρκαγιά, καθώς και την αυξημένη κατανάλωση ενέργειας.
- ▶ Μην ψεκάζετε ή ξεπλένετε τη συσκευή κατά τον καθαρισμό.
- ▶ Μην χρησιμοποιείτε σπρέι νερού ή ατμό για να καθαρίσετε τη συσκευή.
- ▶ Μην καθαρίζετε τα κρύα γυάλινα ράφια ή τα γυάλινα ράφια της πόρτας με ζεστό νερό. Η απότομη αλλαγή θερμοκρασίας μπορεί να προκαλέσει το σπάσιμο του γυαλιού.
- ▶ Εάν αφήσετε τη συσκευή σας εκτός λειτουργίας για μεγάλο χρονικό διάστημα, αφήστε την ανοιχτή για να αποφύγετε την οσμή και τις δυσάρεστες μυρωδιές που συσσωρεύονται μέσα.

Πληροφορίες για τα ψυκτικά αέρια



ΠΡΟΕΙΔΟΠΟΙΗΣΗ!

Η συσκευή περιέχει το εύφλεκτο ψυκτικό μέσο ΙΣΟΒΟΥΤΑΝΙΟ (R600a). Βεβαιωθείτε ότι το κύκλωμα ψυκτικού δεν έχει υποστεί ζημιά κατά τη μεταφορά ή την εγκατάσταση. Η διαρροή ψυκτικού μπορεί να προκαλέσει τραυματισμούς στα μάτια ή ανάφλεξη. Εάν έχει προκληθεί ζημιά, κρατήστε το μακριά από ακάλυπτες πηγές φωτιάς, αερίστε καλά το δωμάτιο, **μην** συνδέσετε ή αποσυνδέσετε τα καλώδια τροφοδοσίας της συσκευής ή οποιασδήποτε άλλης συσκευής. Ενημερώστε την εξυπηρέτηση πελατών.

Σε περίπτωση που τα μάτια έρθουν σε επαφή με το ψυκτικό μέσο, ξεπλύνετε τα αμέσως κάτω από τρεχούμενο νερό και καλέστε αμέσως τον οφθαλμίατρο.

ΠΡΟΕΙΔΟΠΟΙΗΣΗ: Το σύστημα ψύξης είναι υπό υψηλή πίεση. Μην το σκαλίζετε και μην το πειράζετε. Δεδομένου ότι χρησιμοποιούνται εύφλεκτα ψυκτικά μέσα, παρακαλούμε, εγκαταστήστε, χειριστείτε και συντηρήστε τη συσκευή επακριβώς αυστηρά και σύμφωνα με τις οδηγίες και ελάτε σε επαφή με τον επαγγελματικό πράκτορα ή την υπηρεσία μεταπωλήσεων μας για την απόρριψη της συσκευής.



ΠΡΟΕΙΔΟΠΟΙΗΣΗ!

Για ψυγεία με λειτουργία παγωμένου νερού, δώστε προσοχή στην ακόλουθη προειδοποίηση:

Για συσκευές που δεν προορίζονται να συνδεθούν με την παροχή νερού:

ΠΡΟΕΙΔΟΠΟΙΗΣΗ: γεμίστε μόνο με πόσιμο νερό.

Για συσκευές που προορίζονται να συνδεθούν με την παροχή νερού:

ΠΡΟΕΙΔΟΠΟΙΗΣΗ: συνδέστε μόνο με παροχή πόσιμου νερού.

Αν θέλετε να καθαρίσετε το σύστημα νερού, ανατρέξτε στο Εγχειρίδιο Χρήσης. Εάν έχετε οποιεσδήποτε ερωτήσεις, επικοινωνήστε με το τμήμα εξυπηρέτησης μετά την πώληση.

Προβλεπόμενη χρήση

Αυτή η συσκευή προορίζεται για ψύξη και κατάψυξη τροφίμων. Έχει σχεδιαστεί αποκλειστικά για χρήση σε οικιακές και παρόμοιες εφαρμογές, όπως χώρους κουζίνας προσωπικού σε καταστήματα, γραφεία και άλλα εργασιακά περιβάλλοντα· αγροικίες και από πελάτες σε ξενοδοχεία, μοτέλ και άλλα περιβάλλοντα οικιστικού τύπου, καθώς και σε ξενοδοχειακές επιχειρήσεις bed-and-breakfast και catering. Δεν προορίζεται για εμπορική ή βιομηχανική χρήση. Δεν επιτρέπονται αλλαγές ή τροποποιήσεις στη συσκευή. Η μη προβλεπόμενη χρήση μπορεί να προκαλέσει κινδύνους και απώλεια αξιώσεων εγγύησης.

Πρότυπα και οδηγίες CE

Αυτό το προϊόν πληροί τις απαιτήσεις όλων των εφαρμοστέων κοινοτικών οδηγιών με τα αντίστοιχα εναρμονισμένα πρότυπα, τα οποία προβλέπουν τη σήμανση CE.



ΠΡΟΣΟΧΗ!

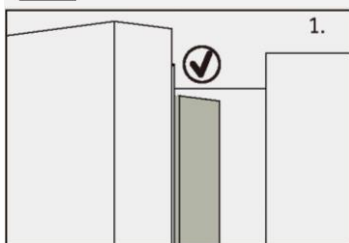

Όταν κλείνετε την πόρτα, η κάθετη λωρίδα της πόρτας στην αριστερή πόρτα του ψυγείου πρέπει να είναι λυγισμένη προς τα μέσα (1).

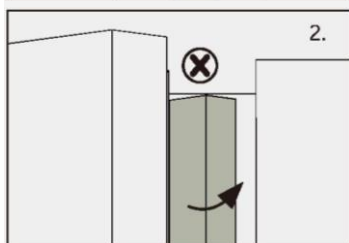

Εάν προσπαθήσετε να κλείσετε την αριστερή πόρτα και η κάθετη λωρίδα της πόρτας δεν είναι λυγισμένη (2), θα πρέπει να την λυγίσετε πρώτα, διαφορετικά η λωρίδα της πόρτας θα χτυπήσει τον άξονα στερέωσης ή τη δεξιά πόρτα. Έτσι θα προκληθεί ζημιά στο ολίσθημα της πόρτας ή διαρροή.

Υπάρχει ένα νήμα θέρμανσης μέσα στο πλαίσιο. Η θερμοκρασία της επιφάνειας θα αυξηθεί λίγο, κάτι που είναι φυσιολογικό και δεν θα επηρεάσει τη λειτουργία της συσκευής.



Σημείωση

Λόγω τεχνικών αλλαγών και διαφορετικών μοντέλων, ορισμένες από τις εικόνες σε αυτό το εγχειρίδιο ενδέχεται να διαφέρουν από το μοντέλο σας.

Μοντέλο (HFR7819ENG C)

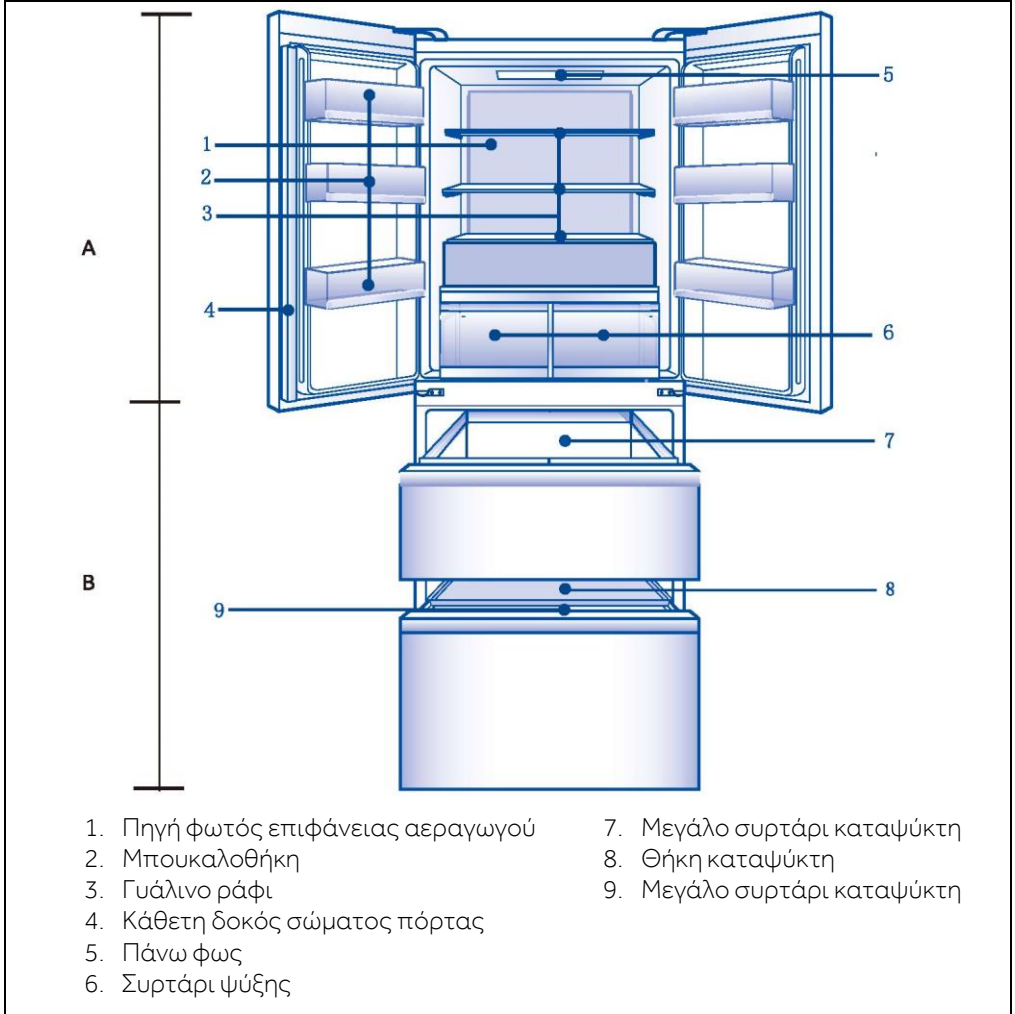

Πίνακας ελέγχου (HFR7819ENG C)

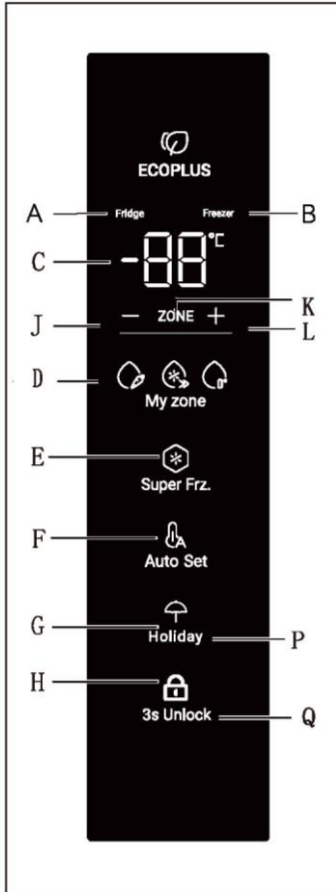

Ένδειξη:

- A Θάλαμος ψυγείου
- B Θάλαμος καταψύκτη
- C Οθόνη θερμοκρασίας
- D Λειτουργία My Zone
- E Λειτουργία Super Freeze
- F Λειτουργία Holiday
- G Auto Set
- H Κλείδωμα πίνακα

Κουμπιά:

- J Έλεγχος θερμοκρασίας "-"
- K Επιλογή θαλάμου
- L Έλεγχος θερμοκρασίας "+"
- M Επιλογέας λειτουργίας My Zone
- N Επιλογέας λειτουργίας Super Freeze
- O Επιλογέας λειτουργίας Holiday
- P Ενεργοποίηση/απενεργοποίηση λειτουργίας Auto Set
- Q **Επιλογέας** κλειδώματος πίνακα

Πριν από την πρώτη χρήση

- ▶ Αφαιρέστε όλα τα υλικά συσκευασίας, κρατήστε τα μακριά από τα παιδιά και απορρίψτε τα με φιλικό προς το περιβάλλον τρόπο.
- ▶ Καθαρίστε το εσωτερικό και το εξωτερικό της συσκευής με νερό και ένα ήπιο απορρυπαντικό πριν βάλετε οποιοδήποτε φαγητό σε αυτό.
- ▶ Αφού η συσκευή τοποθετηθεί απολύτως ίσια στο δάπεδο και καθαριστεί, περιμένετε τουλάχιστον 2-5 ώρες πριν τη συνδέσετε στην παροχή ρεύματος. Ανατρέξτε στην ενότητα ΕΓΚΑΤΑΣΤΑΣΗ.
- ▶ Προψύξτε τους θαλάμους σε υψηλές ρυθμίσεις πριν τοποθετήσετε τρόφιμα. Η λειτουργία Power-Freeze βοηθά στην γρήγορη ψύξη των θαλάμων.
- ▶ Η θερμοκρασία ψυγείου και η θερμοκρασία καταψύκτη ρυθμίζονται αυτόματα στους 5°C και -18°C αντίστοιχα. Αυτές είναι οι προτεινόμενες ρυθμίσεις. Εάν θέλετε, μπορείτε να αλλάξετε αυτές τις θερμοκρασίες χειροκίνητα. Ανατρέξτε στην ενότητα ΡΥΘΜΙΣΗ ΘΕΡΜΟΚΡΑΣΙΑΣ.

Πλήκτρα αισθητήρων

Τα κουμπιά στον πίνακα ελέγχου είναι πλήκτρα αισθητήρων, τα οποία ανταποκρίνονται ήδη όταν αγγίζονται ελαφρά με το δάχτυλο.

Ενεργοποίηση /απενεργοποίηση της συσκευής

Η συσκευή λειτουργεί μόλις συνδεθεί με την παροχή ρεύματος.

Όταν ενεργοποιηθεί για πρώτη φορά το ψυγείο, ανάβει η ένδειξη "C" (Ένδειξη θερμοκρασίας). Η θερμοκρασία ψυγείου και η θερμοκρασία καταψύκτη ρυθμίζονται αυτόματα στους 5°C και -18°C αντίστοιχα. Η ένδειξη "G" (λειτουργία Auto Set) ανάβει

Ίσως το κλείδωμα του πίνακα να είναι ενεργό.



Σημείωση

Η συσκευή είναι προρυθμισμένη στη συνιστώμενη θερμοκρασία 5°C (ψυγείο) και -18°C (καταψύκτης). Υπό κανονικές συνθήκες περιβάλλοντος δεν χρειάζεται να ορίσετε θερμοκρασία.

Όταν η συσκευή είναι ενεργοποιημένη μετά την αποσύνδεση από την κύρια παροχή ρεύματος, μπορεί να χρειαστούν έως και 12 ώρες για να επιτευχθούν οι σωστές θερμοκρασίες.

Αδειάστε τη συσκευή πριν τη σβήσετε. Για να απενεργοποιήσετε τη συσκευή, τραβήξτε το καλώδιο τροφοδοσίας από την πρίζα.

Πίνακας κλειδώματος/ξεκλειδώματος

Ο πίνακας ελέγχου αποκλείεται αυτόματα κατά της ενεργοποίησης εάν δεν αγγίζονται 30 δευτερόλεπτα κανένα πλήκτρο. Για οποιοσδήποτε ρυθμίσεις, ο πίνακας ελέγχου πρέπει να ξεκλειδωθεί από την οθόνη

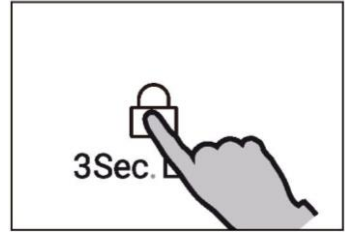

Σημείωση

Η θερμοκρασία ψυγείου, η θερμοκρασία καταψύκτη, η λειτουργία Super-Cool, η λειτουργία Super-Freeze, η λειτουργία Holiday και η λειτουργία Auto Set δεν μπορούν να ρυθμιστούν σε κατάσταση κλειδώματος.

Κατάσταση αναμονής

Η οθόνη οθόνης απενεργοποιείται αυτόματα 30 δευτερόλεπτα αφού πατήσετε ένα πλήκτρο. Η οθόνη θα κλειδωθεί αυτόματα. Ανάβει αυτόματα αγγίζοντας οποιοδήποτε πλήκτρο ή ανοίγοντας την πόρτα. (Ο συναγερμός δεν ανάβει την οθόνη ενδείξεων)

Χειρωνακτικός τρόπος ρύθμισης

Αν θέλετε να ρυθμίσετε χειρωνακτικά τη θερμοκρασία της συσκευής, μπορείτε να ρυθμίσετε το κουμπί ρύθμισης θερμοκρασίας (ανατρέξτε στο «ΡΥΘΜΙΣΗ ΘΕΡΜΟΚΡΑΣΙΑΣ»)

Ρύθμιση θερμοκρασίας

Οι εσωτερικές θερμοκρασίες επηρεάζονται από τους ακόλουθους παράγοντες:

- ▶ Θερμοκρασία περιβάλλοντος
- ▶ Συχνότητα ανοίγματος πόρτας
- ▶ Ποσότητα αποθηκευμένων τροφίμων
- ▶ Εγκατάσταση της συσκευής

Συναγερμός πόρτας

Ο συναγερμός πόρτας θα ενεργοποιηθεί όταν η πόρτα ανοίγει για μεγάλο χρονικό διάστημα ή δεν έχει κλείσει σωστά, ως υπενθύμιση.

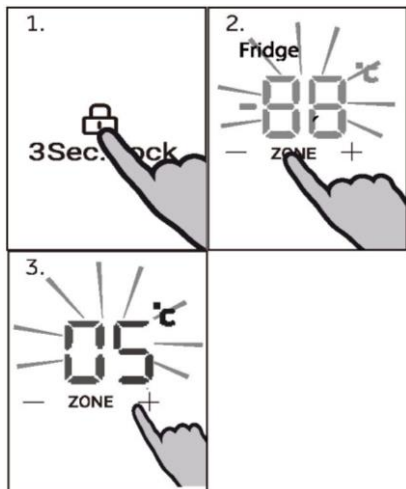

Ρύθμιση θερμοκρασίας του ψυγείου

Ξεκλειδώστε τις ρυθμίσεις πατώντας παρατεταμένα το πλήκτρο "Q" για 3 δευτερόλεπτα.

Στην κατάσταση ξεκλειδώματος, πατήστε το πλήκτρο "K" (Επιλογή θαλάμου) για εναλλαγή μεταξύ των θαλάμων. Όταν ανάβει η ένδειξη "A" (ένδειξη θαλάμου ψυγείου), πατήστε το πλήκτρο "J" (Έλεγχος θερμοκρασίας "-") ή το πλήκτρο "L" (Έλεγχος θερμοκρασίας "+") για να ρυθμίσετε τη θερμοκρασία του θαλάμου ψυγείου. Η τιμή που εμφανίζεται στην ένδειξη "C" μειώνεται κατά 1°C κάθε φορά που πατάτε το πλήκτρο "J".

Η οθόνη αναβοσβήνει και μετατρέπεται σε σταθερή με τη ρυθμισμένη θερμοκρασία, στη συνέχεια σβήνει μετά από μερικά δευτερόλεπτα. Αντίστοιχα, η τιμή που εμφανίζεται στην ένδειξη "C" αυξάνεται κατά 1°C κάθε φορά που πατάτε το πλήκτρο "L". Η οθόνη αναβοσβήνει και μετατρέπεται σε σταθερή με τη ρυθμισμένη θερμοκρασία, στη συνέχεια σβήνει μετά από μερικά δευτερόλεπτα. Η θερμοκρασία του θαλάμου ψυγείου μπορεί να ρυθμιστεί από 1°C έως 9°C με προσαυξήσεις 1°C.

i Σημείωση

Η θερμοκρασία του ψυγείου δεν μπορεί να ρυθμιστεί σε κατάσταση Super-Cool, Holiday, Auto Set και κλειδώματος.

Ρύθμιση θερμοκρασίας του καταψύκτη

Ξεκλειδώστε τις ρυθμίσεις πατώντας παρατεταμένα το πλήκτρο "Q" για 3 δευτερόλεπτα.

Στην κατάσταση ξεκλειδώματος, πατήστε το πλήκτρο "K" (Επιλογή θαλάμου) για εναλλαγή μεταξύ των θαλάμων. Όταν ανάβει η ένδειξη "B" (ένδειξη θαλάμου καταψύκτη), πατήστε το πλήκτρο "J" (Έλεγχος θερμοκρασίας "-") ή το πλήκτρο "L" (Έλεγχος θερμοκρασίας "+") για να ρυθμίσετε τη θερμοκρασία του θαλάμου καταψύκτη. Η τιμή που εμφανίζεται στην ένδειξη "C" μειώνεται κατά 1°C κάθε φορά που πατάτε το πλήκτρο "J". Η οθόνη αναβοσβήνει και μετατρέπεται σε σταθερή με τη ρυθμισμένη θερμοκρασία, στη συνέχεια σβήνει μετά από μερικά δευτερόλεπτα. Αντίστοιχα, η τιμή που εμφανίζεται στην ένδειξη "C" αυξάνεται κατά 1°C κάθε φορά που πατάτε το πλήκτρο "L". Η οθόνη αναβοσβήνει και μετατρέπεται σε σταθερή με τη ρυθμισμένη θερμοκρασία, στη συνέχεια σβήνει μετά από μερικά δευτερόλεπτα. Η θερμοκρασία του θαλάμου καταψύκτη μπορεί να ρυθμιστεί από -14°C έως -24°C με προσαυξήσεις 1°C.

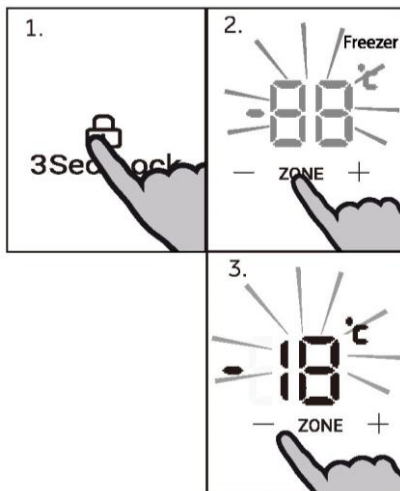

Σημείωση

Η θερμοκρασία του καταψύκτη δεν μπορεί να ρυθμιστεί σε κατάσταση Super-Freeze, Auto Set και κλειδώματος.

Λειτουργία Super Freeze

Η λειτουργία Super Freeze μπορεί να καταψύχει τα νωπά τρόφιμα, το συντομότερο δυνατό, μέχρι τον πυρήνα, επιταχύνοντας την κατάψυξη για να διατηρήσει την καλύτερη θρεπτική αξία, εμφάνιση και γεύση των τροφίμων. Εάν κάποια φορά πρέπει να καταψύξετε μια μεγάλη ποσότητα τροφίμων, συνιστάται να ρυθμίσετε τη λειτουργία Super Freeze 24 ώρες νωρίτερα από τη χρήση του θαλάμου καταψύκτη.

Ξεκλειδώστε τις ρυθμίσεις πατώντας παρατεταμένα το πλήκτρο "Q" για 3 δευτερόλεπτα.

Σε κατάσταση ξεκλειδώματος, πατήστε το πλήκτρο "N" (επιλογέας λειτουργίας Super Freeze), η ένδειξη "E" (ένδειξη λειτουργίας Super Freeze) ανάβει, το προϊόν εισέρχεται σε λειτουργία Super Freeze. Το προϊόν εξέρχεται αυτόματα από τη λειτουργία Super Freeze μετά από 50 ώρες ενεργοποίησης. Για μη αυτόματη έξοδο από τη λειτουργία Super Freeze, πατήστε το πλήκτρο "N" (επιλογέας λειτουργίας Super Freeze) σε κατάσταση ξεκλειδώματος, η ένδειξη "E" (ένδειξη λειτουργίας Super Freeze) σβήνει, το προϊόν εξέρχεται από τη λειτουργία Super Freeze.

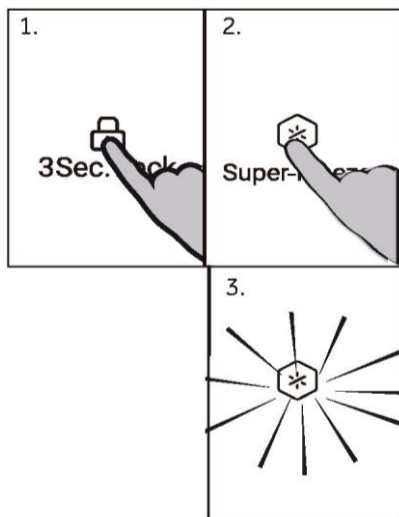

Σημείωση

Στη λειτουργία Super Freeze, το πλήκτρο "J" (Έλεγχος θερμοκρασίας "-") και το πλήκτρο "L" (Έλεγχος θερμοκρασίας "+") είναι κλειδωμένα όταν έχει επιλεγεί ο θάλαμος καταψύκτη και η θερμοκρασία του θαλάμου καταψύκτη δεν μπορεί να ρυθμιστεί.

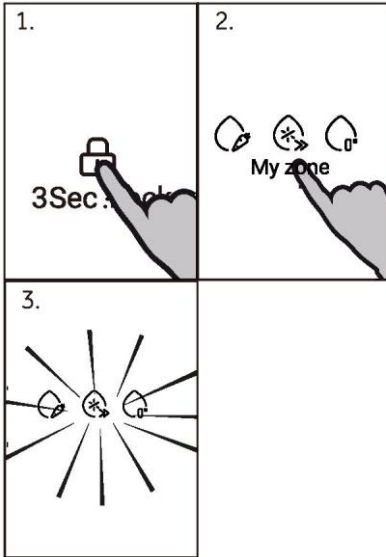

Λειτουργία My Zone

Ξεκλειδώστε τις ρυθμίσεις πατώντας παρατεταμένα το πλήκτρο "0" για 3 δευτερόλεπτα.

Σε κατάσταση ξεκλειδώματος, πατήστε το πλήκτρο "M" (επιλογέας λειτουργίας My Zone) για να αλλάξετε την ταχύτητα λειτουργίας. Αφού κάνετε κλικ, μεταβείτε στην αναμμένη ένδειξη αναλόγως, αν πρόκειται για φρούτα και λαχανικά, κρύο, μηδέν βαθμούς.

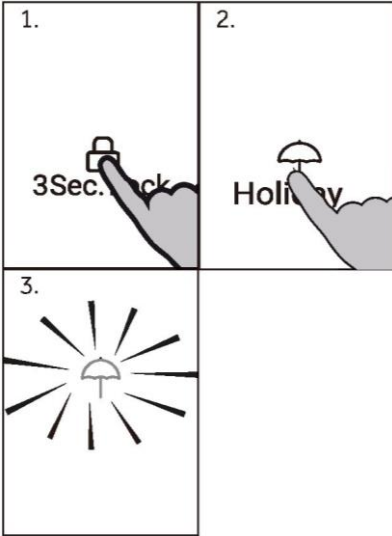

Λειτουργία Holiday

Στη λειτουργία Holiday, ο θάλαμος ψυγείου ρυθμίζεται αυτόματα στους 17°C (για εξοικονόμηση ενέργειας), ενώ ο θάλαμος Καταψύκτη λειτουργεί σε κανονικές ρυθμίσεις θερμοκρασίας.

Ξεκλειδώστε τις ρυθμίσεις πατώντας παρατεταμένα το πλήκτρο "Q" για 3 δευτερόλεπτα.

Σε κατάσταση ξεκλειδώματος, πατήστε το πλήκτρο "O" (επιλογέας λειτουργίας Holiday), η ένδειξη "F" (ένδειξη λειτουργίας Holiday) ανάβει, το προϊόν εισέρχεται σε λειτουργία Holiday. Για έξοδο, πατήστε το πλήκτρο "O" (επιλογέας λειτουργίας Holiday), η ένδειξη "F" σβήνει και το προϊόν εξέρχεται από τη λειτουργία Holiday.



Σημείωση

Η λειτουργία Holiday εξέρχεται αυτόματα όταν είναι ενεργοποιημένη η λειτουργία Super Cool.

Στη λειτουργία Holiday, το πλήκτρο "J" (έλεγχος θερμοκρασίας "-") και το πλήκτρο "L" (Έλεγχος θερμοκρασίας "+") είναι κλειδωμένα όταν έχει επιλεγεί ο θάλαμος ψυγείου και η θερμοκρασία του θαλάμου ψυγείου δεν μπορεί να ρυθμιστεί.

Συμβουλές για την αποθήκευση γυψών τροφίμων Αποθήκευση στον θάλαμο ψυγείου

- ▶ Διατηρήστε τη θερμοκρασία του ψυγείου σας κάτω από 5° C.
- ▶ Το ζεστό φαγητό πρέπει να ψύχεται σε θερμοκρασία δωματίου πριν από την αποθήκευση στη συσκευή.
- ▶ Τα τρόφιμα που αποθηκεύονται στο ψυγείο πρέπει να πλένονται και να στεγνώνουν πριν από την αποθήκευση
- ▶ Τα τρόφιμα προς αποθήκευση θα πρέπει να σφραγίζονται σωστά για να αποφευχθούν δυσοσμίες ή αλλοιώσεις γεύσης.
- ▶ Μην αποθηκεύετε υπερβολικές ποσότητες τροφίμων. Αφήστε κενά μεταξύ των τροφίμων για να επιτρέψετε στον κρύο αέρα να ρέει γύρω τους, για καλύτερη και πιο ομοιογενή ψύξη.
- ▶ Τα τρόφιμα που τρώγονται καθημερινά πρέπει να αποθηκεύονται στο μπροστινό μέρος του ραφιού.
- ▶ Αφήστε ένα κενό μεταξύ τροφίμων και εσωτερικών τοιχωμάτων, επιτρέποντας τη ροή του αέρα. Ιδιαίτερως και με κάθε τρόπο μην αποθηκεύετε τρόφιμα σε επαφή με το πίσω τοίχωμα: τα τρόφιμα θα μπορούσαν να παγώσουν σε επαφή με το πίσω τοίχωμα. Αποφύγετε την άμεση επαφή των τροφίμων (ιδιαίτερα των ελαιωδών ή όξινων τροφίμων) με την εσωτερική επένδυση, καθώς το λάδι/οξύ μπορεί να διαβρώσει την εσωτερική επένδυση. Καθαρίστε τη λιπαρή/όξινη βρωμιά όποτε βρεθεί.
- ▶ Να αποψύχετε τα κατεψυγμένα τρόφιμα στο χώρο αποθήκευσης του ψυγείου. Με αυτόν τον τρόπο, μπορείτε να χρησιμοποιήσετε τα κατεψυγμένα τρόφιμα για να μειώσετε τη θερμοκρασία στον θάλαμο και να εξοικονομήσετε ενέργεια.
- ▶ Η διαδικασία παλαίωσης φρούτων και λαχανικών όπως κολοκυθάκια, πεπόνια, παπάγια, μπανάνα, ανανάς κλπ., μπορεί να επιταχυνθεί στο ψυγείο. Ως εκ τούτου, δεν συνιστάται η αποθήκευσή τους στο ψυγείο. Ωστόσο, η ωρίμανση (γήρανση) των φρούτων που έχουν έντονη τάση ωρίμανσης μπορεί να επιταχυνθεί για μια συγκεκριμένη περίοδο. Τα κρεμμύδια, το σκόρδο, το τζίντζερ και άλλα λαχανικά που διαθέτουν ρίζες θα πρέπει επίσης να αποθηκεύονται σε θερμοκρασία δωματίου.
- ▶ Οι δυσάρεστες οσμές μέσα στο ψυγείο είναι ένα σημάδι ότι κάτι έχει χυθεί και απαιτείται καθαρισμός. Βλέπε ΦΡΟΝΤΙΔΑ ΚΑΙ ΚΑΘΑΡΙΣΜΟΣ.
- ▶ Διαφορετικά τρόφιμα πρέπει να τοποθετούνται σε διαφορετικές περιοχές ανάλογα με τις ιδιότητές τους:

i Σημείωση

Κρατήστε απόσταση μεγαλύτερη από 10 mm μεταξύ των τροφίμων που τοποθετούνται και του αεραγωγού ή των αισθητήρων, για να εξασφαλίσετε το ψυκτικό αποτέλεσμα.

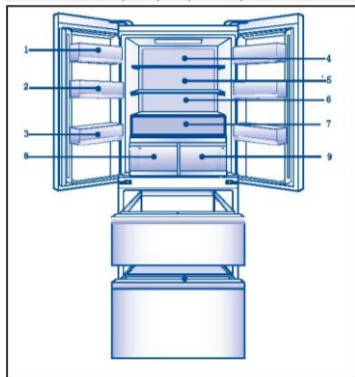

- 1 Βούτυρο, τυριά, κ.λπ.
- 2 Αυγά, κονσέρβες, κονσερβοποιημένα τρόφιμα, μπαχαρικά κλπ.
- 3 Ποτά και εμφιαλωμένο φαγητό.
- 4 Τουρσί, κονσερβοποιημένα τρόφιμα κλπ.
- 5 Προϊόντα κρέατος, σνακ, ζυμαρικά, κονσέρβες, γάλα, τόφου, γαλακτοκομικά κλπ.
- 6 Μαγειρευτά κρέατα, λουκάνικα κλπ.
- 7 Φρούτα, λαχανικά, αυγά κ.λπ.
- 8 Συρτάρι Humidity Zone: Φρούτα, λαχανικά, σαλάτα, κ.λπ.
- 9 Συρτάρι Fresh box: Φρούτα, λαχανικά κ.λπ.

Αποθήκευση στον θάλαμο καταψύκτη

- ▶ Διατηρήστε τη θερμοκρασία καταψύκτη στους -18°C .
- ▶ 24 ώρες πριν την κατάψυξη ανάψτε τη λειτουργία Super-freeze για μικρές ποσότητες τροφίμων επαρκούν 4-6 ώρες.
- ▶ Το ζεστό φαγητό πρέπει να ψύχεται σε θερμοκρασία δωματίου πριν από την αποθήκευση στον θάλαμο καταψύκτη.
- ▶ Τα τρόφιμα που κόβονται σε μικρές μερίδες θα παγώσουν γρηγορότερα και θα είναι πιο εύκολο να ξεπαγώσουν και να μαγειρευτούν. Το συνιστώμενο βάρος για κάθε μερίδα είναι μικρότερο από 2,5 κιλά
- ▶ Είναι καλύτερα να συσκευάσετε το φαγητό πριν το βάλετε στον καταψύκτη. Το εξωτερικό της συσκευασίας πρέπει να είναι στεγνό για να αποφεύγονται οι σακούλες που κολλάνε μεταξύ τους. Τα υλικά συσκευασίας πρέπει να είναι χωρίς οσμές, αεροστεγή, μη δηλητηριώδη και μη τοξικά.
- ▶ Για να αποφύγετε τη λήξη των περιόδων αποθήκευσης, παρακαλείστε να σημειώσετε την ημερομηνία κατάψυξης, την προθεσμία και το όνομα του τροφικού στη συσκευασία ανάλογα με τις περιόδους αποθήκευσης διαφορετικών τροφίμων.
- ▶ **ΠΡΟΕΙΔΟΠΟΙΗΣΗ!:** Οξύ, αλκάλια και αλάτι κ.λπ.θα μπορούσαν να διαβρώσουν την εσωτερική επιφάνεια του καταψύκτη. Μην τοποθετείτε τα τρόφιμα που έχουν αυτές τις ουσίες (π.χ. θαλάσσια ψάρια) απευθείας στην εσωτερική επιφάνεια. Το αλμυρό νερό στον καταψύκτη πρέπει να καθαριστεί αμέσως.
- ▶ Μην υπερβείτε τους χρόνους αποθήκευσης τροφίμων που προτείνουν οι κατασκευαστές. Βγάλτε μόνο την απαιτούμενη ποσότητα τροφής από την κατάψυξη.
- ▶ Καταναλώστε τα αποψυγμένα τρόφιμα γρήγορα. Το παγωμένο φαγητό δεν μπορεί να καταψυχθεί εκ νέου εκτός εάν μαγειρευτεί για πρώτη φορά, διαφορετικά μπορεί να χαλάσει και να μην τρώγεται.
- ▶ Μην τοποθετείτε υπερβολικές ποσότητες νωπών τροφίμων στον θάλαμο κατάψυξης. Ανατρέξτε στην ικανότητα κατάψυξης του καταψύκτη - Δείτε στο ΤΕΧΝΙΚΑ ΔΕΔΟΜΕΝΑ ή δεδομένα στην πινακίδα τύπου.
- ▶ Τα τρόφιμα μπορούν να αποθηκευτούν στον καταψύκτη σε θερμοκρασία τουλάχιστον -18°C για 2 έως 12 μήνες, ανάλογα με τις ιδιότητές του (π.χ. κρέας: 3-12 μήνες, λαχανικά: 6-12 μήνες)
- ▶ Κατά την κατάψυξη νωπών τροφίμων, αποφύγετε να τα φέρετε σε επαφή με ήδη κατεψυγμένα τρόφιμα. Κίνδυνος απόψυξης!

Κατά την αποθήκευση εμπορικά κατεψυγμένων τροφίμων, ακολουθήστε αυτές τις οδηγίες:

- ▶ Να ακολουθείτε πάντα τις οδηγίες των κατασκευαστών για το χρονικό διάστημα για το οποίο πρέπει να αποθηκεύετε τρόφιμα. Μην υπερβαίνουμε αυτές τις οδηγίες!
- ▶ Προσπαθήστε να διατηρήσετε το χρονικό διάστημα μεταξύ αγοράς και αποθήκευσης όσο το δυνατόν συντομότερο για να διατηρήσετε την ποιότητα των τροφίμων.
- ▶ Αγοράστε κατεψυγμένα τρόφιμα, τα οποία έχουν αποθηκευτεί σε θερμοκρασία -18°C ή χαμηλότερη.
- ▶ Αποφύγετε να αγοράζετε τρόφιμα που έχουν πάγο ή δροσοπάγο πάνω στη συσκευασία - Αυτό υποδηλώνει ότι τα προϊόντα μπορεί να έχουν αποψυχθεί μερικώς και να έχουν καταψυχθεί ξανά κάποια στιγμή-οι αυξήσεις της θερμοκρασίας επηρεάζουν την ποιότητα των τροφίμων.



Σημείωση

- ▶ Κρατήστε απόσταση μεγαλύτερη από 10 mm μεταξύ των τροφίμων που τοποθετούνται και του αεραγωγού, για να εξασφαλίσετε το ψυκτικό αποτέλεσμα.

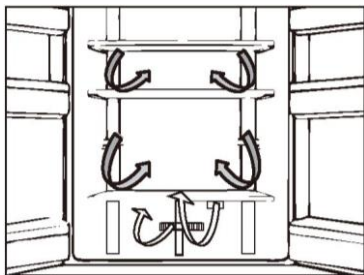

Πολλαπλή ροή αέρα

Το ψυγείο είναι εξοπλισμένο με σύστημα πολλαπλών ροών αέρα, το οποίο παρέχει ροή κρύου αέρα σε κάθε επίπεδο στα ράφια. Αυτό βοηθά στη διατήρηση μιας ομοιόμορφης θερμοκρασίας για να διασφαλιστεί ότι το φαγητό σας διατηρείται πιο φρέσκο για μεγαλύτερο χρονικό διάστημα.

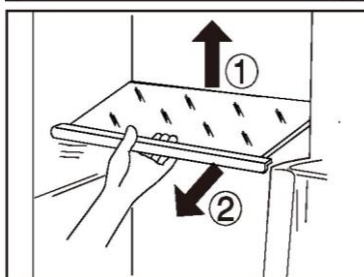

Ρυθμιζόμενα ράφια

Το ύψος των ραφιών μπορεί να ρυθμιστεί ώστε να ταιριάζει στις ανάγκες αποθήκευσης.

1. Για να μετακινήσετε ένα ράφι, αφαιρέστε το πρώτα ανυψώνοντας την οπίσθια άκρη του (1) και τραβώντας το έξω (2).
2. Για να το επανατοποθετήσετε, τοποθετήστε το στις υποδοχές και στις δύο πλευρές και σπρώξτε το στην πίσω θέση μέχρι το πίσω μέρος του ραφιού να στερεωθεί στις πλαϊνές σχισμές



Σημείωση:

Βεβαιωθείτε ότι όλα τα άκρα ενός ραφιού είναι επίπεδα.

Συρτάρι Humidity Zone

Σε αυτόν τον θάλαμο το επίπεδο υγρασίας είναι περίπου 85%. Ελέγχεται αυτόματα από το σύστημα και είναι κατάλληλο για αποθήκευση φρούτων, λαχανικών, σαλατικών κ.λπ.



Σημείωση:

- ▶ Μην αφαιρείτε το πλαστικό κάλυμμα μέσα στην αριστερή ζώνη. Διατηρούν την υγρασία.
- ▶ Φρούτα ευαίσθητα στο κρύο όπως ανανάς, αβοκάντο, μπανάνες, γκρέιπφρουτ και λαχανικά όπως πατάτες, μελιτζάνες, φασόλια, αγγούρια, κολοκυθάκια και ντομάτες και κυρί δεν πρέπει να αποθηκεύονται σε αυτό το συρτάρι.

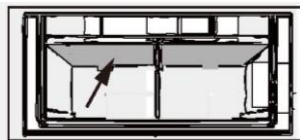

Συρτάρι Fresh box

Σε αυτό τον θάλαμο το επίπεδο υγρασίας είναι χαμηλότερο από τον θάλαμο ψυγείου. Αυτό το συρτάρι είναι κατάλληλο για την αποθήκευση φρέσκων τροφίμων, φρούτων, λαχανικών κ.λπ.

Αφαιρούμενα ράφια πόρτας

Τα ράφια των πορτών μπορούν να αφαιρεθούν για καθαρισμό:

Τοποθετήστε τα χέρια σε κάθε πλευρά της σχάρας, σηκώστε την προς τα πάνω (1) και τραβήξτε την προς τα έξω (2).

Για την εισαγωγή της σχάρας της πόρτας, τα παραπάνω βήματα πραγματοποιούνται με αντίστροφη σειρά.

ΠΡΟΑΙΡΕΤΙΚΟ: OK - ένδειξη θερμοκρασίας

Η ένδειξη θερμοκρασία-OK μπορεί να χρησιμοποιηθεί για τον προσδιορισμό θερμοκρασιών κάτω των +4 °C. Μειώστε σταδιακά τη θερμοκρασία εάν η ένδειξη δεν υποδεικνύει OK.

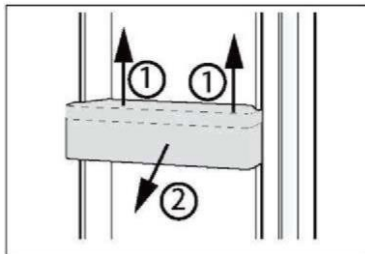

Σημείωση:

Όταν η συσκευή είναι ενεργοποιημένη, μπορεί να χρειαστούν έως και 12 ώρες για να επιτευχθούν οι σωστές θερμοκρασίες.

Αφαιρούμενο συρτάρι καταψύκτη

Για να αφαιρέσετε το συρτάρι προς τα έξω, τραβήξτε προς τα έξω στο μέγιστο βαθμό (1), σηκώστε και αφαιρέστε (2).

Για την τοποθέτηση του συρταριού, τα παραπάνω βήματα γίνονται με αντίστροφη σειρά.

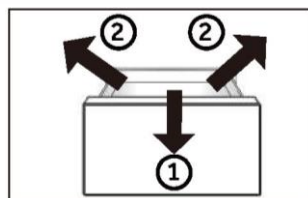

Το φως

Ο εσωτερικός φωτισμός LED ανάβει όταν ανοίγει η πόρτα και σβήνει αυτόματα εάν η πόρτα μείνει ανοιχτή για περισσότερα από 7 λεπτά. Η απόδοση των φώτων δεν επηρεάζεται από καμία από τις άλλες ρυθμίσεις της συσκευής.



Συμβουλές εξοικονόμησης ενέργειας

- ▶ Βεβαιωθείτε ότι η συσκευή αερίζεται σωστά (δείτε ΕΓΚΑΤΑΣΤΑΣΗ).
- ▶ Μην εγκαθιστάτε τη συσκευή σε σημείο με άμεσο ηλιακό φως ή κοντά σε πηγές θερμότητας (π.χ. σόμπες, θερμαντήρες).
- ▶ Αποφύγετε την άσκοπα χαμηλή θερμοκρασία στη συσκευή. Η κατανάλωση ενέργειας αυξάνεται όσο χαμηλότερη είναι η θερμοκρασία στη συσκευή.
- ▶ Λειτουργίες όπως το Super-Freeze καταναλώνουν περισσότερη ενέργεια.
- ▶ Αφήστε το ζεστό φαγητό να κρυώσει πριν το τοποθετήσετε μέσα στη συσκευή.
- ▶ Να ανοίγετε την πόρτα της συσκευής όσο το δυνατόν λιγότερες φορές και για όσο πιο σύντομα γίνεται.
- ▶ Μην γεμίζετε και φορτώνετε υπερβολικά τη συσκευή για να αποφύγετε τη φραγή του αέρα χαμηλά.
- ▶ Αποφύγετε το να υπάρχει αέρας μέσα στη συσκευασία των τροφίμων.
- ▶ Διατηρείτε τα λάστιχα της πόρτας καθαρά, ώστε η πόρτα να κλείνει πάντα σωστά.
- ▶ Να αποψύχετε τα κατεψυγμένα τρόφιμα στο χώρο αποθήκευσης του ψυγείου.
- ▶ Η διαμόρφωση εξοικονόμησης ενέργειας απαιτεί τη διατήρηση του συρταριού, του κουτιού τροφίμων και των ραφιών όπως ακριβώς είναι, δηλαδή στην εργοστασιακή τους κατάσταση, και την τοποθέτηση των τροφίμων με τέτοιο τρόπο, ώστε να μην εμποδίζεται η έξοδος αεραγωγού.



ΠΡΟΕΙΔΟΠΟΙΗΣΗ!

Αποσυνδέστε τη συσκευή από την τροφοδοσία πριν από τον καθαρισμό.

Καθαρισμός

Καθαρίστε τη συσκευή μόνο όταν υπάρχουν αποθηκευμένα λίγα ή καθόλου τρόφιμα.

Η συσκευή πρέπει να καθαρίζεται κάθε τέσσερις εβδομάδες για καλή συντήρηση και για την αποφυγή αποθηκευμένων τροφίμων με δυσάρεστες οσμές.



ΠΡΟΕΙΔΟΠΟΙΗΣΗ!

- ▶ Μην καθαρίζετε τη συσκευή με σκληρές βούρτσες, συρμάτινες βούρτσες, σκόνη απορρυπαντικού, βενζίνη, οξικό αμύλιο, ακετόνη και παρόμοια οργανικά διαλύματα, όξινα ή αλκαλικά διαλύματα. Καθαρίστε με ειδικό απορρυπαντικό ψυγείου για να αποφύγετε ζημιές.
- ▶ Μην ψεκάζετε ή ξεπλύνετε τη συσκευή κατά τον καθαρισμό.
- ▶ Μην χρησιμοποιείτε σπρέι νερού ή ατμό για να καθαρίσετε τη συσκευή.
- ▶ Μην καθαρίζετε τα κρύα γυάλινα ράφια με ζεστό νερό. Η απότομη αλλαγή θερμοκρασίας μπορεί να προκαλέσει το σπάσιμο του γυαλιού.
- ▶ Μην αγγίζετε την εσωτερική επιφάνεια του χώρου αποθήκευσης του καταψύκτη, ειδικά με βρεγμένα χέρια, καθώς τα χέρια σας μπορεί να παγώσουν στην επιφάνεια.
- ▶ Σε περίπτωση θέρμανσης ελέγξτε την κατάσταση των κατεψυγμένων αγαθών.

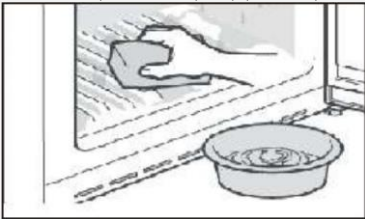

- ▶ Διατηρείτε πάντα το λάστιχο της πόρτας καθαρό.
 - ▶ Καθαρίστε το εσωτερικό και το περίβλημα της συσκευής με ένα σφουγγάρι βρεγμένο σε ζεστό νερό και ουδέτερο απορρυπαντικό.
1. Παρακαλώ τρίψτε το εσωτερικό και το εξωτερικό του ψυγείου, συμπεριλαμβανομένης της σφράγισης των θυρών, της σχάρας της πόρτας, των γυάλινων ραφιών, των κιβωτίων και ούτω καθεξής, με μια μαλακή πετσέτα ή σφουγγάρι βουτηγμένο σε ζεστό νερό (μπορείτε να προσθέσετε ουδέτερο απορρυπαντικό στο ζεστό νερό).
2. Εάν χυθεί υγρό, αφαιρέστε όλα τα μολυσμένα μέρη, ξεπλύνετε απευθείας με το νερό ροής, στεγνώστε και τοποθετήστε το πίσω στο ψυγείο.
 3. Εάν υπάρχει χυμένη κρέμα (όπως η κρέμα γάλακτος, το παγωτό που λιώνει), αφαιρέστε όλα τα μολυσμένα μέρη, βάλτε στο ζεστό νερό με περίπου 40 °C για κάποιο χρονικό διάστημα, στη συνέχεια ξεπλύνετε με το νερό ροής, στεγνώστε και τοποθετήστε το ξανά στο ψυγείο.
 4. Σε περίπτωση που κάποιο μικρό μέρος ή εξάρτημα κολλήσει μέσα στο ψυγείο (ανάμεσα σε ράφια ή συρτάρια), χρησιμοποιήστε μια μικρή μαλακή βούρτσα για να το απελευθερώσετε. Εάν δεν μπορέσετε να φτάσετε το εξάρτημα, επικοινωνήστε με την υπηρεσία Haier
- ▶ Ξεπλύνετε και στεγνώστε με μαλακό πανί.
 - ▶ Μην καθαρίζετε κανένα από τα μέρη της συσκευής σε πλυντήριο πιάτων.
 - ▶ Αφήστε να περάσουν τουλάχιστον 7 λεπτά πριν θέσετε ξανά σε λειτουργία τη συσκευή, καθώς η συχνή ενεργοποίηση μπορεί να προκαλέσει ζημιά στον συμπιεστή.

Απόψυξη

Η απόψυξη των διαμερισμάτων του ψυγείου και του καταψύκτη γίνεται αυτόματα, δεν απαιτείται χειροκίνητη λειτουργία.

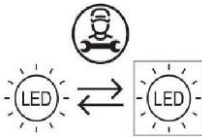
Αντικατάσταση των λυχνιών LED

Αντικαταστάσιμη (μόνο LED) πηγή φωτός από επαγγελματία

Αυτό το προϊόν περιέχει μια πηγή φωτός κατηγορίας ενεργειακής απόδοσης G

| Θάλαμος | Τάση | μέγιστη ισχύς | Κατηγορία ενεργειακής απόδοσης | Μοντέλο |
|---------|--------|---------------|--------------------------------|-------------|
| Ψυγείο | DC 12V | 16W | G | HFR7819ENGC |

Μη χρήση για μεγαλύτερα διαστήματα

Εάν η συσκευή δεν χρησιμοποιηθεί για εκτεταμένο χρονικό διάστημα και δεν πρόκειται να χρησιμοποιήσετε τη λειτουργία μόνο Holiday ή τη λειτουργία απενεργοποίησης του ψυγείου για το ψυγείο:

- ▶ Αφαιρέστε τα τρόφιμα.
- ▶ Αποσυνδέστε το καλώδιο τροφοδοσίας.
- ▶ Αδειάστε και καθαρίστε το δοχείο νερού
- ▶ Καθαρίστε τη συσκευή, όπως περιγράφεται παραπάνω.
- ▶ Διατηρήστε τις πόρτες ανοικτές για να αποτρέψετε τη δημιουργία δυσσομίας στο εσωτερικό.



Σημείωση

Απενεργοποιήστε τη συσκευή μόνο εάν είναι απολύτως απαραίτητο.

Μετακίνηση της συσκευής

1. Αφαιρέστε όλα τα τρόφιμα και αποσυνδέστε τη συσκευή.
2. Ασφαλίστε τα ράφια και τα άλλα κινητά μέρη στο ψυγείο και στον καταψύκτη με κολλητική ταινία.
3. Μην γέρνετε το ψυγείο περισσότερο από 45° ώστε να αποφύγετε ζημιά στο ψυκτικό σύστημα.



ΠΡΟΕΙΔΟΠΟΙΗΣΗ!

- ▶ Μην σηκώνετε τη συσκευή από τις λαβές της.
- ▶ Μην τοποθετείτε ποτέ τη συσκευή οριζόντια στο έδαφος.

Πολλά προβλήματα που παρουσιάζονται θα μπορούσαν να επιλυθούν από τον εαυτό σας χωρίς ειδική εμπειρογνώμοσύνη. Σε περίπτωση προβλήματος, ελέγξτε όλες τις εμφανιζόμενες δυνατότητες και ακολουθήστε τις παρακάτω οδηγίες προτού επικοινωνήσετε με το τμήμα εξυπηρέτησης πελατών μετά την πώληση. Δείτε την ενότητα ΕΞΥΠΗΡΕΤΗΣΗ ΠΕΛΑΤΩΝ.



ΠΡΟΕΙΔΟΠΟΙΗΣΗ!

- ▶ Πριν από τη συντήρηση, απενεργοποιήστε τη συσκευή και αποσυνδέστε το φις από την πρίζα.
- ▶ Ο ηλεκτρικός εξοπλισμός πρέπει να συντηρείται μόνο από εξειδικευμένους ηλεκτρολόγους, επειδή οι ακατάλληλες επισκευές μπορούν να προκαλέσουν σημαντικές επακόλουθες ζημιές.
- ▶ Μια κατεστραμμένη τροφοδοσία θα πρέπει να αντικατασταθεί από τον κατασκευαστή ή τον αντιπρόσωπο του σέρβις ή παρόμοια εξουσιοδοτημένα πρόσωπα, προς αποφυγή του κινδύνου.

| Πρόβλημα | Πιθανή αιτία | Πιθανή λύση |
|---|--|---|
| Ο συμπίεστής δεν λειτουργεί. | <ul style="list-style-type: none"> • Το βύσμα δικτύου δεν είναι συνδεδεμένο στην πρίζα. • Η συσκευή βρίσκεται στον κύκλο απόψυξης | <ul style="list-style-type: none"> • Συνδέστε την πρίζα. • Αυτό είναι φυσιολογικό για αυτόματη απόψυξη |
| Η συσκευή λειτουργεί συχνά ή λειτουργεί για πολύ μεγάλο χρονικό διάστημα. | <ul style="list-style-type: none"> • Η εσωτερική και η εξωτερική θερμοκρασία είναι πολύ υψηλή. • Η συσκευή απενεργοποιήθηκε για ένα χρονικό διάστημα. • Η πόρτα της συσκευής δεν είναι καλά κλειστή. • Η πόρτα ανοίγει πολύ συχνά ή για μεγάλα χρονικά διαστήματα. • Η ρύθμιση θερμοκρασίας για την κατάψυξη είναι πολύ χαμηλή. • Το λάστιχο της πόρτας είναι βρώμικο, έχει φθαρεί, έχει ρωγμές ή δεν ταιριάζει. • Η απαιτούμενη κυκλοφορία του αέρα δεν είναι εγγυημένη. | <ul style="list-style-type: none"> • Είναι φυσιολογικό η συσκευή να λειτουργεί περισσότερο. • Κανονικά, χρειάζονται 8 έως 12 ώρες για να κρυώσει εντελώς η συσκευή. • Κλείστε την πόρτα / συρτάρι και βεβαιωθείτε ότι η συσκευή βρίσκεται σε επίπεδη επιφάνεια και ότι δεν υπάρχει τροφή ή δοχείο που να «χτυπά» πάνω στην πόρτα. • Μην ανοίγετε την πόρτα / το συρτάρι πολύ συχνά. • Ρυθμίστε τη θερμοκρασία ψηλότερα μέχρι να ληφθεί ικανοποιητική θερμοκρασία ψυγείου. Χρειάζονται 24 ώρες για να σταθεροποιηθεί η θερμοκρασία του ψυγείου. • Καθαρίστε την πόρτα/το φλάουτο του συρταριού ή αντικαταστήστε τα από την εξυπηρέτηση πελατών. • Εξασφαλίστε επαρκή αερισμό. |

| Πρόβλημα | Πιθανή αιτία | Πιθανή λύση |
|--|--|---|
| Το εσωτερικό του ψυγείου είναι βρώμικο ή/και μυρίζει άσχημα. | <ul style="list-style-type: none"> • Το εσωτερικό του ψυγείου χρειάζεται καθαρισμό. • Τα τρόφιμα με έντονη οσμή αποθηκεύονται στο ψυγείο. | <ul style="list-style-type: none"> • Καθαρίστε το εσωτερικό του ψυγείου. • Τυλίξτε καλά το φαγητό. |
| Δεν υπάρχει αρκετή ψύξη στο εσωτερικό της συσκευής. | <ul style="list-style-type: none"> • Η θερμοκρασία είναι πολύ υψηλή. • Πολύ ζεστά αγαθά έχουν αποθηκευτεί. • Πάρα πολύ φαγητό έχει αποθηκευτεί ταυτόχρονα. • Τα αγαθά είναι πολύ κοντά το ένα στο άλλο. • Η πόρτα / συρτάρι της συσκευής δεν είναι κλειστά. • Η πόρτα/το συρτάρι ανοίγει πολύ συχνά ή για μεγάλα χρονικά διαστήματα. | <ul style="list-style-type: none"> • Επαναφέρετε τη θερμοκρασία. • Πάντα να ψύχετε τα αγαθά πριν τα αποθηκεύετε. • Να αποθηκεύετε πάντα μικρές ποσότητες τροφίμων. • Αφήστε ένα κενό μεταξύ πολλών τροφίμων που επιτρέπουν τη ροή του αέρα. • Κλείστε την πόρτα/το συρτάρι. • Μην ανοίγετε την πόρτα / το συρτάρι πολύ συχνά. |
| Υπάρχει αρκετή ψύξη στο εσωτερικό της συσκευής. | <ul style="list-style-type: none"> • Η θερμοκρασία είναι πολύ χαμηλή. • Η λειτουργία Super-Frz/ Super-Cool είναι ενεργοποιημένη ή λειτουργεί για μεγάλο διάστημα. | <ul style="list-style-type: none"> • Επαναφέρετε τη θερμοκρασία. • Απενεργοποιήστε τη λειτουργία Super-Frz/ Super-Cool |
| Σχηματισμός υγρασίας στο εσωτερικό του θαλάμου του ψυγείου. | <ul style="list-style-type: none"> • Το κλίμα είναι πολύ ζεστό και πολύ υγρό. • Η πόρτα / συρτάρι της συσκευής δεν είναι κλειστά. • Η πόρτα/το συρτάρι ανοίγει πολύ συχνά ή για μεγάλα χρονικά διαστήματα. • Τα δοχεία τροφίμων ή τα υγρά παραμένουν ανοιχτά. | <ul style="list-style-type: none"> • Αυξήστε τη θερμοκρασία. • Κλείστε την πόρτα/το συρτάρι. • Μην ανοίγετε την πόρτα / το συρτάρι πολύ συχνά. • Αφήστε τα ζεστά τρόφιμα να κρυσώσουν σε θερμοκρασία δωματίου και καλύψτε τα τρόφιμα και τα υγρά. |
| Η υγρασία συσσωρεύεται στα ψυγεία έξω από την επιφάνεια ή ανάμεσα στις πόρτες / την πόρτα και τα συρτάρια. | <ul style="list-style-type: none"> • Το κλίμα είναι πολύ ζεστό και πολύ υγρό. • Η πόρτα δεν είναι ερμητικά κλειστή. Ο κρύος αέρας στη συσκευή και ο ζεστός αέρας έξω από αυτήν συμπυκνώνονται. | <ul style="list-style-type: none"> • Αυτό είναι φυσιολογικό σε υγρό κλίμα και θα αλλάξει όταν μειώνεται η υγρασία. • Βεβαιωθείτε ότι η πόρτα/το συρτάρι είναι καλά κλειστά. |
| Ισχυρός πάγος και παγετός στο διαμέρισμα του καταψύκτη. | <ul style="list-style-type: none"> • Τα εμπορεύματα δεν είχαν συσκευαστεί επαρκώς. • Η πόρτα / συρτάρι της συσκευής δεν είναι κλειστά. | <ul style="list-style-type: none"> • Πάντα να συσκευάζετε καλά τα προϊόντα. • Κλείστε την πόρτα/το συρτάρι. |

| Πρόβλημα | Πιθανή αιτία | Πιθανή λύση |
|---|---|---|
| | <ul style="list-style-type: none"> • Η πόρτα/το συρτάρι ανοίγει πολύ συχνά ή για μεγάλα χρονικά διαστήματα. • Η φλάντζα πόρτας/συρταριού είναι βρώμικη, φθαρμένη, ραγισμένη ή αταίριαστη. • Κάτι στο εσωτερικό εμποδίζει την πόρτα / συρτάρι να κλείσει σωστά. | <ul style="list-style-type: none"> • Μην ανοίγετε την πόρτα / το συρτάρι πολύ συχνά. • Καθαρίστε την τσιμούχα πόρτας/συρταριού ή αντικαταστήστε την με νέα. • Επανατοποθετήστε τα ράφια, τα ράφια των θυρών ή τα εσωτερικά δοχεία για να επιτρέψετε στο κλείσιμο της πόρτας / συρταριού. |
| Οι πλευρές του ντουλαπιού και της λωρίδας της πόρτας θερμαίνονται. | • - | • Αυτό είναι φυσιολογικό. |
| Η συσκευή κάνει αφύσικους ήχους. | <ul style="list-style-type: none"> • Η συσκευή δεν βρίσκεται σε επίπεδο έδαφος. • Η συσκευή αγγίζει κάποιο αντικείμενο γύρω της. | <ul style="list-style-type: none"> • Ρυθμίστε τα πόδια για να ισιώσετε τη συσκευή. • Αφαιρέστε τα αντικείμενα γύρω από τη συσκευή. |
| Ένας ελαφρύς ήχος πρέπει να ακούγεται παρόμοιος με αυτόν του ρέοντος νερού. | • - | • Αυτό είναι φυσιολογικό. |
| Θα ακούσετε ένα ηχητικό σήμα συναγερμού. | • Η πόρτα του χώρου αποθήκευσης ψυγείου είναι ανοιχτή. | • Κλείστε την πόρτα. |
| Θα ακούσετε ένα αχνό βουητό. | • Το σύστημα κατά της συμπίκνωσης λειτουργεί | • Αυτό αποτρέπει τη συμπίκνωση και είναι φυσιολογικό |
| Το σύστημα εσωτερικού φωτισμού ή ψύξης δεν λειτουργεί. | <ul style="list-style-type: none"> • Το βύσμα δικτύου δεν είναι συνδεδεμένο στην πρίζα. • Η παροχή ρεύματος δεν είναι άθικτη. • Η λυχνία LED είναι εκτός λειτουργίας. | <ul style="list-style-type: none"> • Συνδέστε την πρίζα. • Ελέγξτε την παροχή ηλεκτρικού ρεύματος στο δωμάτιο. Καλέστε την τοπική εταιρεία ηλεκτρισμού! • Καλέστε την υπηρεσία για αλλαγή της λυχνίας. |
| Η οθόνη ανάβει κυκλικά, αλλά κάνει να μην αισθάνομαι δροσερός. | • Είναι σε λειτουργία επίδειξης. | • Όταν η οθόνη ενδείξεων είναι ξεκλείδωτο, πατήστε "Ζώνη" και κάντε κλικ στο «Διακοπές» 5 φορές (εντός 5 δευτερόλεπτα) για έξοδο από αυτή τη λειτουργία. |

Για να επικοινωνήσετε με την τεχνική βοήθεια, επισκεφθείτε τον ιστότοπό μας:
<https://corporate.haier-europe.com/en/>

Στην ενότητα "ιστότοπος", επιλέξτε τη μάρκα του προϊόντος σας και τη χώρα σας. Θα ανακατευθυνθείτε στον συγκεκριμένο ιστότοπο, όπου μπορείτε να βρείτε τον αριθμό τηλεφώνου και τη φόρμα για να επικοινωνήσετε με την τεχνική υποστήριξη.

Διακοπή ρεύματος

Σε περίπτωση διακοπής ρεύματος, τα τρόφιμα πρέπει να παραμένουν με ασφάλεια κρύα και σε συνθήκες ψύξης για περίπου 5 ώρες. Ακολουθήστε αυτές τις συμβουλές κατά τη διάρκεια παρατεταμένης διακοπής ρεύματος, ειδικά το καλοκαίρι:

- ▶ Ανοίγετε την πόρτα / συρτάρια όσο το δυνατόν λιγότερες φορές.
- ▶ Μην βάζετε επιπλέον τρόφιμα στη συσκευή κατά τη διάρκεια διακοπής ρεύματος.
- ▶ Εάν δοθεί προηγούμενη ειδοποίηση για διακοπή ρεύματος και η διάρκεια διακοπής είναι μεγαλύτερη από 5 ώρες, φτιάξτε λίγο πάγο και τοποθετήστε τον σε ένα δοχείο στο πάνω μέρος του ψυγείου.
- ▶ Ο έλεγχος των εμπορευμάτων απαιτείται αμέσως μετά τη διακοπή.
- ▶ Καθώς η θερμοκρασία στο ψυγείο θα αυξηθεί κατά τη διάρκεια διακοπής ρεύματος ή άλλης βλάβης, η περίοδος αποθήκευσης και η βρώσιμη ποιότητα των τροφίμων θα μειωθούν. Οποιοδήποτε φαγητό αποψύχεται πρέπει να καταναλώνεται ή να μαγειρεύεται και να καταψύχεται (όταν επιτρέπεται αυτή η διαδικασία) λίγο μετά για την αποφυγή κινδύνων για την υγεία.

Λειτουργία μνήμης κατά τη διακοπή ρεύματος

Μετά την αποκατάσταση τροφοδότησης ρεύματος η συσκευή συνεχίζει με τις ρυθμίσεις που είχαν ρυθμιστεί πριν από τη διακοπή ρεύματος.

Αποσυσκευασία



ΠΡΟΕΙΔΟΠΟΙΗΣΗ!

- ▶ Η συσκευή είναι βαριά. Πάντοτε θα πρέπει να χειρίζονται τη συσκευή δύο άτομα τουλάχιστον.
- ▶ Κρατήστε όλα τα υλικά συσκευασίας μακριά από τα παιδιά και απορρίψτε τα με φιλικό προς το περιβάλλον τρόπο.
- ▶ Βγάλε τη συσκευή από τη συσκευασία.
- ▶ Αφαιρέστε όλα τα υλικά συσκευασίας.

Περιβαλλοντικές συνθήκες

Η θερμοκρασία δωματίου πρέπει να είναι πάντα μεταξύ 10°C και 43°C, καθώς μπορεί να επηρεάσει τη θερμοκρασία στο εσωτερικό της συσκευής και την κατανάλωση ενέργειας της. Μην εγκαθιστάτε τη συσκευή κοντά σε άλλες συσκευές που εκπέμπουν θερμότητα (φούρνους, ψυγεία) χωρίς μόνωση.

Σύσταση για τον χώρο

Συνιστώμενος ελάχιστος χώρος όταν η πόρτα είναι ανοικτή:

W1= 1015 mm

W2=1200 mm

D1=560 mm

D2=1000mm

Διατομή εξαερισμού

Για την επίτευξη επαρκούς εξαερισμού της συσκευής, για λόγους ασφαλείας, συνιστούμε να τηρούνται οι κατευθυντήριες γραμμές της σύστασης για τον χώρο.

Ευθυγράμμιση της συσκευής

Η συσκευή πρέπει να τοποθετηθεί σε επίπεδη και συμπαγή επιφάνεια.

1. Γείρετε ελαφρά το ψυγείο προς τα πίσω.
 2. Ρυθμίστε τα πόδια στο επιθυμητό επίπεδο.
- Βεβαιωθείτε ότι η απόσταση από τον τοίχο στην πλευρά που βρίσκονται μεντεσέδες είναι τουλάχιστον 10 cm, ώστε να ανοίγει σωστά η πόρτα.

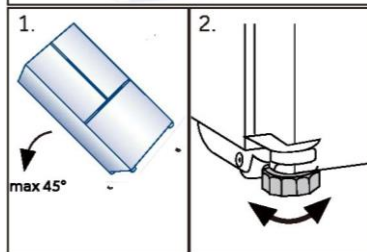
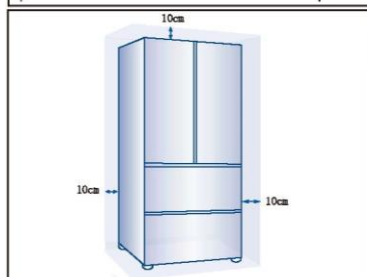
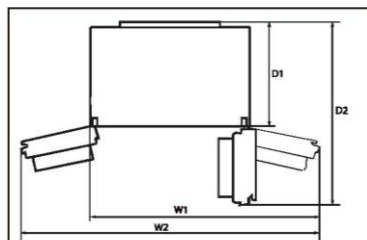

Σημείωση:

Για μια συσκευή ελεύθερης τοποθέτησης: αυτή η ψυκτική συσκευή δεν προορίζεται για χρήση ως εντοιχιζόμενη συσκευή

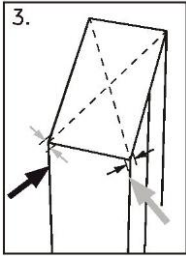

1. Η σταθερότητα μπορεί να ελεγχθεί χτυπώντας εναλλάξ τις διαγώνιες πλευρές. Η ελαφριά ταλάντωση πρέπει να είναι ίδια και προς τις δύο κατευθύνσεις. Διαφορετικά το πλαίσιο μπορεί να στρεβλώσει, και το αποτέλεσμα μπορεί να είναι πιθανές διαρροές στις σφραγίδες της πόρτας. Μια χαμηλή κλίση προς τα πίσω διευκολύνει το κλείσιμο των θυρών.

Ρύθμιση των θυρών

Εάν οι πόρτες δεν είναι σε ένα επίπεδο, αυτή η αναντιστοιχία μπορεί να διορθωθεί με τα εξής:

A) Χρήση ρυθμιζόμενου ποδιού

Περιστρέψτε το ρυθμιζόμενο πόδι σύμφωνα με την κατεύθυνση του βέλους για να γυρίσετε προς τα πάνω ή προς τα κάτω το πόδι.

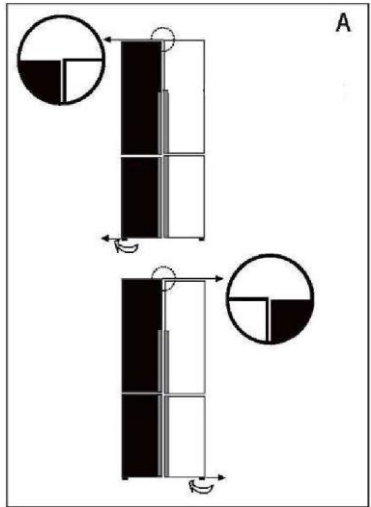

B) Χρήση αποστάτη

- ▶ Ανοίξτε την πάνω πόρτα και σήκωσε την.
- ▶ Κόψτε προσεκτικά τον αποστάτη (που περικλείεται στην τσάντα εξαρτημάτων) στον λευκό πλαστικό δακτύλιο του μεσαίου μεντεσέ με το χέρι ή χρησιμοποιώντας εργαλεία όπως πέννες. Μην γρατζουνάτε ή αφήνετε βαθουλώματα στην πόρτα.

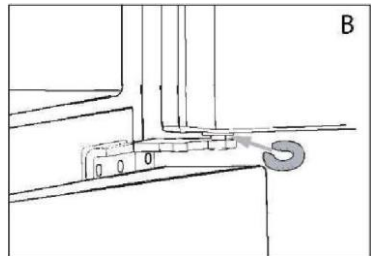

i Σημείωση

Στη μελλοντική χρήση ψυγείου, μπορεί να εμφανιστεί ανομοιόμορφο φαινόμενο στις πόρτες στο βάρος των αποθηκευμένων τροφίμων. Στη συνέχεια, προσαρμόστε σύμφωνα με τις παραπάνω μεθόδους.

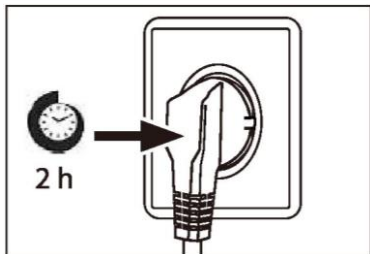

Χρόνος αναμονής

Το λάδι λίπανσης χωρίς συντήρηση βρίσκεται στην κάψουλα του συμπιεστή. Αυτό το λάδι μπορεί να περάσει από το κλειστό σύστημα σωλήνων κατά τη διάρκεια της κεκλιμένης μεταφοράς. Πριν συνδέσετε τη συσκευή στην παροχή ρεύματος θα πρέπει να περιμένετε τουλάχιστον 2 ώρες, ώστε το λάδι να επιστρέψει στην κάψουλα.

Ηλεκτρική σύνδεση

Πριν από κάθε σύνδεση ελέγξτε αν:

- ▶ η τροφοδοσία ρεύματος, η πρίζα και η ασφάλεια είναι κατάλληλα σύμφωνα με την πινακίδα ονομαστικών στοιχείων.
- ▶ η πρίζα είναι γειωμένη και δεν υπάρχει πολλαπλή πρίζα ή επέκταση.
- ▶ το βύσμα τροφοδοσίας και η πρίζα είναι σύμφωνα με.

Συνδέστε το βύσμα σε μια σωστά εγκατεστημένη οικιακή πρίζα.



ΠΡΟΕΙΔΟΠΟΙΗΣΗ!

Για να αποφύγετε τους κινδύνους, ένα κατεστραμμένο καλώδιο τροφοδοσίας πρέπει να αντικατασταθεί από την εξυπηρέτηση πελατών (βλ. κάρτα εγγύησης).

Δελτίο προϊόντος σύμφωνα με τον κανονισμό ΕΕ υπ' αριθ. 2019/2016

| | |
|---|------------------------------|
| Μάρκα | Haier |
| Όνομα μοντέλου / αναγνωριστικό | HFR7819ENGC |
| Κατηγορία του μοντέλου | Ψυγειοκαταψύκτης |
| Κατηγορία ενεργειακής απόδοσης | E |
| Ετήσια κατανάλωση ενέργειας (kWh/ έτος) (1) | 353 |
| Συνολικός όγκος (Λίτρα) | 504 |
| Όγκος ψυγείου (Λίτρα) | 303 |
| Όγκος καταψύκτη (Λίτρα) | 160 |
| Όγκος θαλάμου μεταβλητής θερμοκρασίας (Λίτρα) | - |
| Αξιολόγηση με αστέρια | ✱✱✱ |
| Θερμοκρασία άλλων θαλάμων >14°C | Δεν υφίσταται |
| Σύστημα χωρίς πάγο | Ναι |
| Χωρητικότητα κατάψυξης (κιλά/24 ώρες) | 10 |
| Κλιματική κατάταξη (2) | SN.N.ST.T |
| Κατηγορία εκπομπών θορύβου και εκπομπών αερομεταφερόμενου ακουστικού θορύβου (db(A) re 1pW) | C (36) |
| Χρόνος αύξησης θερμοκρασίας (ώρες) | 10 |
| Τύπος συσκευής | Αυτόνομη ελεύθερη τοποθέτηση |
| Άλλα | - |

Επεξηγήσεις:

- Ναι, υπάρχει
- (1) Με βάση τα αποτελέσματα της δοκιμής συμμόρφωσης προτύπων για 24 ώρες. Η πραγματική κατανάλωση εξαρτάται από τη χρήση και τη θέση της συσκευής.
- (2) Κλιματική κατάσταση SN: Αυτή η συσκευή προορίζεται για χρήση σε θερμοκρασία περιβάλλοντος μεταξύ + 10° C και +32° C
 Κλιματική κατάσταση N: Αυτή η συσκευή προορίζεται για χρήση σε θερμοκρασία περιβάλλοντος μεταξύ + 16° C και +32° C
 Κλιματική κατάσταση ST: Αυτή η συσκευή προορίζεται για χρήση σε θερμοκρασία περιβάλλοντος μεταξύ + 16° C και +38° C
 Κλιματική κατάσταση T: Αυτή η συσκευή προορίζεται για χρήση σε θερμοκρασία περιβάλλοντος μεταξύ + 16° C και +43° C

Πρόσθετα τεχνικά δεδομένα

| | |
|--------------------------|-------------------|
| Τάση / Συχνότητα | 220-240V ~ / 50Hz |
| Ρεύμα εισόδου (A) | 1.5 |
| Κύρια ασφάλεια (A) | 16 |
| Ψυκτικό | R600a |
| Διαστάσεις (Υ/Π/Β σε mm) | 1900 / 830 / 635 |

Συνιστούμε την Εξυπηρέτηση Πελατών της Haier και τη χρήση γνήσιων ανταλλακτικών. Εάν έχετε κάποιο πρόβλημα με τη συσκευή σας, ελέγξτε πρώτα την ενότητα ΑΝΤΙΜΕΤΩΠΙΣΗ ΠΡΟΒΛΗΜΑΤΩΝ.

Εάν δεν μπορείτε να βρείτε μια λύση εκεί, επικοινωνήστε

- ▶ με τον τοπικό σας αντιπρόσωπο ή
- ▶ το Ευρωπαϊκό τηλεφωνικό κέντρο εξυπηρέτησης (βλ. παρακάτω αριθμούς τηλεφώνου) ή
- ▶ πηγαίνετε στην ενότητα Εξυπηρέτηση και Υποστήριξη στη διεύθυνση www.haier.com όπου μπορείτε να υποβάλετε αίτημα εξυπηρέτησης
- ▶ και επίσης να βρείτε τις συχνές ερωτήσεις.

Για να επικοινωνήσετε με την Υπηρεσία μας, βεβαιωθείτε ότι έχετε τα ακόλουθα δεδομένα διαθέσιμα.

Οι πληροφορίες μπορείτε να βρείτε στην πινακίδα αξιολόγησης.

Μοντέλο _____

Σειριακός αριθμός. _____

Επίσης, ελέγξτε την Κάρτα Εγγύησης που παρέχεται με το προϊόν σε περίπτωση εγγύησης.

Ευρωπαϊκό Τηλεφωνικό Κέντρο

| Χώρα* | Αριθμός τηλεφώνου | Έξοδα |
|---------------------------|-------------------|---|
| Haier Italy (IT) | 199 100 912 | |
| Haier Spain (ES) | 902 509 123 | |
| Haier Germany (DE) | 0180 5 39 39 99 | <ul style="list-style-type: none"> • 14 λεπτά/λεπτό από σταθερό • μέγιστο 42 λεπτά/λεπτό από κινητό |
| Haier Austria (AT) | 0820 001 205 | <ul style="list-style-type: none"> • 14,53 λεπτά/λεπτό από σταθερό • μέγιστο 20 λεπτά/λεπτό όλα τα άλλα |
| Haier United Kingdom (UK) | 0333 003 8122 | |
| Haier France (FR) | 0980 406 409 | |

*Για άλλες χώρες, ανατρέξτε στη διεύθυνση www.haier.com
Haier Europe Trading S.r.l
Branch UK
Westgate House, Westgate, Ealing
London, W51YY

*Διάρκεια εγγύησης της ψυκτικής συσκευής:

Η ελάχιστη εγγύηση είναι: 2 χρόνια για τις χώρες της ΕΕ, 3 χρόνια για την Τουρκία, 1 χρόνο για το Ηνωμένο Βασίλειο, 1 χρόνο για τη Ρωσία, 3 χρόνια για τη Σουηδία, 2 χρόνια για τη Σερβία, 5 χρόνια για τη Νορβηγία, 1 χρόνο για το Μαρόκο, 6 μήνες για την Αλγερία, για την Τυνησία δεν απαιτείται νομική εγγύηση.

*Περίοδος διάθεσης ανταλλακτικών για επισκευή της συσκευής:

Θερμοστάτες, αισθητήρες θερμοκρασίας, πλακέτες τυπωμένων κυκλωμάτων και πηγές φωτός διατίθενται για επτά τουλάχιστον χρόνια μετά τη διάθεση της τελευταίας μονάδας του μοντέλου στην αγορά.

Λαβές πόρτας, μεντεσέδες πόρτας, δίσκοι και καλάθια διατίθενται για περίοδο τουλάχιστον επτά ετών και λάστιχα πόρτας για περίοδο τουλάχιστον 10 ετών μετά τη διάθεση της τελευταίας μονάδας του μοντέλου στην αγορά.

* Για περισσότερες πληροφορίες σχετικά με το προϊόν, συμβουλευτείτε το <https://eprel.ec.europa.eu/> ή σαρώστε τον κωδικό QR στην ενεργειακή ετικέτα που παρέχεται με τη συσκευή.



Manual de usuario

Frigorífico-congelador

HFR7819ENG C

ES

Haier

Gracias por comprar un producto Haier.

Lea atentamente estas instrucciones antes de utilizar este electrodoméstico. Estas instrucciones contienen información importante que le ayudará a sacar el máximo provecho del electrodoméstico y a garantizar una instalación, uso y mantenimiento seguros y adecuados.

Guarde este manual en un lugar seguro para poder consultarlo en cualquier momento y garantizar un uso seguro y adecuado del electrodoméstico.

Si vende este electrodoméstico, lo dona o lo deja al mudarse, asegúrese de entregar también este manual para que el nuevo propietario pueda familiarizarse con el electrodoméstico y las advertencias de seguridad.



Leyenda

Advertencia: información de seguridad importante



Información general y consejos



Información medioambiental

Eliminación



Ayude a proteger el medio ambiente y la salud humana. Tire el embalaje en los contenedores correspondientes para reciclarlo. Ayude a reciclar los residuos de aparatos eléctricos y electrónicos. No deseché los aparatos marcados con este símbolo en la basura doméstica. Lleve el producto a su planta de reciclaje local o póngase en contacto con su oficina municipal.



¡ADVERTENCIA!

¡Peligro de lesiones o asfixia!

Los refrigerantes y gases deben ser eliminados de forma profesional. Asegúrese de que la tubería del circuito refrigerante no está dañada antes de desecharla adecuadamente. Desconecte el electrodoméstico de la red eléctrica. Corte el cable de red y deséchelo. Quite las bandejas y los cajones, así como el asa de la puerta y las juntas, para evitar que los niños y las mascotas se queden encerrados en el electrodoméstico.

| | |
|--------------------------------|----|
| Información de seguridad | 4 |
| Descripción del producto | 12 |
| Panel de control | 13 |
| Uso | 14 |
| Equipo | 23 |
| Cuidado y limpieza..... | 26 |
| Solución de problemas..... | 29 |
| Instalación..... | 33 |
| Datos técnicos | 36 |
| Atención al cliente | 38 |

Accesorios

Verifique los accesorios y la documentación según la siguiente lista:



3 separadores



Etiqueta
energética



Tarjeta
de garantía



Manual del usuario
adhesivo "OK"

Antes de encender el electrodoméstico por primera vez, lea las siguientes directrices de seguridad:



¡ADVERTENCIA!

Antes del primer uso

- ▶ Asegúrese de que no haya daños causados por el transporte.
- ▶ Retire todo el embalaje y manténgalo fuera del alcance de los niños.
- ▶ Espere al menos dos horas antes de instalar el electrodoméstico para asegurarse de que el circuito refrigerante sea totalmente eficiente.
- ▶ Este electrodoméstico pesa mucho: manipúlelo con la ayuda de otra persona.

Instalación

- ▶ Este electrodoméstico debe colocarse en un lugar bien ventilado. Asegúrese de dejar un espacio libre de al menos 10 cm por encima y alrededor del electrodoméstico.
- ▶ No coloque el electrodoméstico en un área húmeda o en un lugar donde pueda recibir salpicaduras de agua. Limpie y seque las salpicaduras y manchas con un paño suave y limpio.
- ▶ No instale el electrodoméstico bajo la luz directa del sol o cerca de fuentes de calor (p. ej.: fogones, estufas...).
- ▶ Instale y nivele el electrodoméstico en un lugar adecuado para su tamaño y uso.
- ▶ ADVERTENCIA: Mantenga libres los orificios de ventilación del electrodoméstico o de la estructura en la que esté colocado.
- ▶ Asegúrese de que la información eléctrica de la placa de características técnicas coincida con la fuente de alimentación. Si no es así, póngase en contacto con un electricista.
- ▶ Este electrodoméstico funciona mediante una fuente de alimentación de 220-240 V CA/50 Hz. Una fluctuación anormal del voltaje puede provocar que el electrodoméstico no se ponga en marcha o que se dañe el control de temperatura o el compresor, o que se oiga un ruido anormal durante el funcionamiento. En tal caso, se deberá instalar un regulador automático.
- ▶ No utilice regletas de enchufes ni prolongadores.

**¡ADVERTENCIA!**

- ▶ **ADVERTENCIA:** No coloque múltiples tomas de corriente portátiles ni fuentes de alimentación portátiles en la parte trasera del electrodoméstico.
- ▶ **ADVERTENCIA:** Antes de colocar el electrodoméstico, asegúrese de que el cable de alimentación no está atrapado ni dañado.
- ▶ No pise el cable de alimentación.
- ▶ Utilice una toma de corriente independiente puesta a tierra como fuente de alimentación, que sea de fácil acceso. Este electrodoméstico debe conectarse a tierra.
- ▶ **Solo para el Reino Unido:** El cable de alimentación de este electrodoméstico está equipado con un enchufe de 3 cables (a tierra) que se ajusta a una toma de corriente estándar de 3 cables (a tierra). No corte ni desmonte la tercera patilla (toma de tierra). Una vez instalado el electrodoméstico, el enchufe debe ser accesible.
- ▶ **ADVERTENCIA:** No dañe el circuito del refrigerante.

Uso diario

- ▶ Este electrodoméstico puede ser utilizado por niños a partir de 8 años y por personas con capacidades físicas, sensoriales o mentales disminuidas, o sin experiencia o conocimientos previos, siempre y cuando lo hagan bajo supervisión, hayan recibido las instrucciones necesarias para un uso seguro y comprendan los riesgos que esto implica.
- ▶ Los niños no deben jugar con este electrodoméstico.
- ▶ Se permite que los niños de 3 a 8 años llenen y vacíen aparatos de refrigeración, pero no están autorizados a limpiarlos ni instalarlos.
- ▶ Mantenga alejados del electrodoméstico a los niños menores de 3 años a menos que estén constantemente supervisados.
- ▶ Las tareas de limpieza y mantenimiento no deben ser realizadas por niños sin supervisión.
- ▶ El electrodoméstico debe colocarse de forma que el enchufe sea accesible.
- ▶ Si se filtra gas de hulla u otro gas inflamable cerca del electrodoméstico, cierre la válvula del gas, abra puertas y ventanas y no



¡ADVERTENCIA!

desconecte el cable de alimentación del frigorífico/congelador ni de cualquier otro electrodoméstico.

- ▶ Tenga en cuenta que el electrodoméstico está configurado para funcionar a un intervalo de temperatura ambiente específico de entre 10 y 38 °C. El electrodoméstico no puede funcionar correctamente si se deja durante mucho tiempo a una temperatura superior o inferior al intervalo indicado.
- ▶ No coloque artículos inestables (objetos pesados, recipientes llenos de agua) en la parte superior del frigorífico/congelador, a fin de evitar lesiones personales causadas por caídas o descargas eléctricas causadas por el contacto con el agua.
- ▶ No tire de los estantes de la puerta. La puerta se puede doblar, el botellero puede soltarse y el electrodoméstico puede volcar.
- ▶ Abra y cierre la puerta solamente usando las asas. El espacio entre la puerta y el armario es muy estrecho. No ponga las manos en estas áreas para evitar pillarse los dedos. Abra o cierre las puertas del frigorífico/congelador solo cuando no haya niños en la zona de desplazamiento de la puerta.
- ▶ Para evitar que los alimentos puedan contaminarse, cumpla con las siguientes instrucciones:
 - ▶ - Dejar la puerta abierta durante largos períodos de tiempo puede causar un aumento significativo de la temperatura en los compartimentos del electrodoméstico.
 - ▶ - Limpie regularmente las superficies que puedan entrar en contacto con alimentos y los sistemas de drenaje accesibles.
 - ▶ - Limpie los depósitos del agua si no se han utilizado durante 48 h; enjuague el circuito del agua conectado a un suministro de agua si no se ha utilizado agua durante 5 días.
 - ▶ - Guarde la carne cruda y el pescado en recipientes adecuados en el frigorífico de manera que no entren en contacto ni goteen sobre otros alimentos.
 - ▶ - Los compartimentos marcados con dos estrellas para alimentos congelados son adecuados para guardar alimentos

**¡ADVERTENCIA!**

congelados previamente, para guardar o hacer helados y para hacer cubitos de hielo.

- ▶ - Los compartimentos marcados con una, dos y tres estrellas no son aptos para congelar alimentos frescos.
- ▶ - Si deja el frigorífico vacío durante largos períodos, apáguelo, elimine la escarcha, límpielo, séquelo y deje la puerta abierta para evitar la proliferación de moho en su interior.
- ▶ Nunca guarde cerveza o bebidas embotelladas, líquidos en botellas o latas (excepto bebidas con una alta graduación alcohólica), especialmente bebidas carbonatadas, en el congelador, ya que reventarían durante la congelación.
- ▶ No conserve en este electrodoméstico sustancias explosivas, como aerosoles con propelentes inflamables.
- ▶ No guarde medicamentos, bacterias ni agentes químicos en el electrodoméstico. Este aparato es un electrodoméstico. No se recomienda almacenar materiales que requieran temperaturas extremas.
- ▶ Compruebe el estado de los alimentos si se ha producido un calentamiento en el congelador.
- ▶ No ajuste una temperatura demasiado baja sin necesidad en el compartimento frigorífico. Los ajustes más altos pueden generar temperaturas bajo cero. Atención: Las botellas pueden reventar.
- ▶ No toque los productos congelados con las manos mojadas (use guantes). Sobre todo, no coma hielo inmediatamente después de haberlo sacado del congelador. Existe el riesgo de congelación o de formación de ampollas. **PRIMEROS AUXILIOS:** poner inmediatamente bajo el grifo de agua fría. ¡No tirar!
- ▶ No toque la superficie interior del compartimento de almacenamiento del frigorífico cuando esté en funcionamiento, especialmente con las manos mojadas, ya que las manos pueden congelarse por la superficie.
- ▶ Desenchufe el electrodoméstico en caso de interrupción del suministro eléctrico o antes de limpiarlo. Deje pasar al menos



¡ADVERTENCIA!

7 minutos antes de reiniciar el electrodoméstico, ya que el arranque frecuente puede dañar el compresor.

- ▶ **ADVERTENCIA:** No use dispositivos eléctricos dentro de los compartimentos para alimentos del electrodoméstico, salvo que sean del tipo recomendado por el fabricante.

Mantenimiento / limpieza

- ▶ Asegúrese de que los niños están bajo supervisión si realizan tareas de limpieza y mantenimiento.
- ▶ Desconecte el electrodoméstico de la red eléctrica antes de realizar cualquier mantenimiento rutinario. Deje pasar al menos 5 minutos antes de reiniciar el electrodoméstico, ya que el arranque frecuente puede dañar el compresor.
- ▶ Cuando desenchufe el electrodoméstico, hágalo por la clavija, no por el cable.
- ▶ No limpie el electrodoméstico con cepillos duros, cepillos de alambre, detergente en polvo, gasolina, acetato de amilo, acetona ni soluciones orgánicas similares, soluciones ácidas o alcalinas. Limpie con un detergente especial para frigoríficos/ congeladores para evitar daños. Por último, use una solución de agua tibia y bicarbonato (aproximadamente una cucharada de bicarbonato por litro/cuarto de litro de agua). Enjuague bien con agua y seque con un trapo. No utilice limpiadores en polvo u otros limpiadores abrasivos. No lave las piezas extraíbles en el lavavajillas.
- ▶ No raspe la escarcha y el hielo con objetos afilados. No utilice aerosoles, calentadores eléctricos como secadores de pelo, limpiadores a vapor u otras fuentes de calor para evitar dañar las piezas de plástico.
- ▶ **ADVERTENCIA:** No utilice dispositivos mecánicos ni otros equipos para acelerar el proceso de descongelación, salvo aquellos recomendados por el fabricante.
- ▶ Si el cable de alimentación está dañado, debe ser sustituido por el fabricante, por su servicio técnico o por cualquier profesional cualificado similar para evitar riesgos.

**¡ADVERTENCIA!**

- ▶ No intente reparar, desmontar o modificar este electrodoméstico por su cuenta. En caso de reparación, póngase en contacto con nuestro servicio de atención al cliente.
- ▶ Si las luces están dañadas, deben ser sustituidas por el fabricante, por su servicio técnico o por cualquier profesional cualificado similar para evitar riesgos.
- ▶ Quite el polvo de la parte posterior de la unidad al menos una vez al año para evitar el riesgo de incendio, así como un mayor consumo de energía.
- ▶ No rocíe ni pulverice el electrodoméstico durante la limpieza.
- ▶ No use agua pulverizada o vapor para limpiar el electrodoméstico.
- ▶ No limpie los estantes o la puerta de cristal fríos con agua caliente. Un cambio repentino de temperatura puede hacer que el cristal se rompa.
- ▶ Si deja el electrodoméstico fuera de uso durante un periodo prolongado, déjelo abierto para evitar que se acumulen malos olores en el interior.

Información sobre el gas refrigerante

¡ADVERTENCIA!

Este electrodoméstico contiene el refrigerante inflamable ISOBUTANO (R600a). Asegúrese de no dañar el circuito refrigerante durante el transporte o la instalación. La fuga de refrigerante puede causar lesiones oculares o incendios. Si se produce algún daño, mantenga alejadas fuentes de fuego abiertas, ventile a fondo la habitación y **no** conecte o desconecte los cables de alimentación de este o cualquier otro electrodoméstico. Informe al servicio de atención al cliente.

En caso de que los ojos entren en contacto con el refrigerante, enjuáguelos inmediatamente con agua corriente y llame inmediatamente a un oftalmólogo.

ADVERTENCIA: El sistema de refrigeración está bajo alta presión. No lo fuerce. Dado que se utilizan refrigerantes inflamables, siga estrictamente las instrucciones de instalación, manipulación y mantenimiento del electrodoméstico y póngase en contacto con un técnico profesional o con nuestro servicio posventa para desecharlo.

¡ADVERTENCIA!

Para los frigoríficos con función de agua helada, preste atención a la siguiente advertencia:

En el caso de electrodomésticos no destinados a conectarse al suministro de agua:

ADVERTENCIA: Llenar solo con agua potable.

En el caso de electrodomésticos destinados a conectarse al suministro de agua:

ADVERTENCIA: Conéctese únicamente al suministro de agua potable.

Si desea limpiar el sistema de agua, consulte el Manual de usuario.

Si tiene alguna pregunta, póngase en contacto con el servicio posventa.

Uso previsto

Este electrodoméstico está diseñado para enfriar y congelar alimentos. Ha sido diseñado exclusivamente para su uso en aplicaciones domésticas y similares, como áreas de cocina para personal de tiendas, oficinas y otros entornos de trabajo; granjas y el uso por clientes en hoteles, moteles y otros entornos de tipo residencial, así como en alojamientos y restauración. No está destinado a un uso comercial o industrial. No se permite realizar cambios o modificaciones en el electrodoméstico. Un uso no previsto puede causar riesgos y la pérdida de los derechos de reclamación por garantía.

Normas y directivas

Este producto cumple los requisitos de todas las directivas CE aplicables con las correspondientes normas acordadas, que establecen la CE.



¡PRECAUCIÓN!

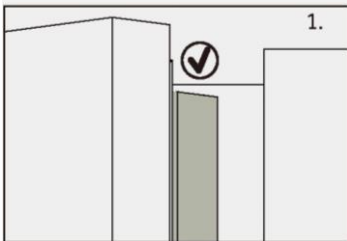

Al cerrar la puerta, la tira vertical de la puerta de la izquierda del frigorífico debe doblarse hacia el interior (1).

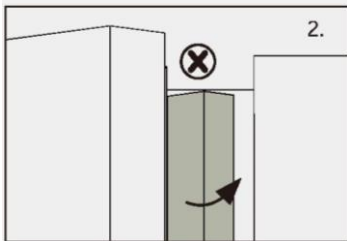

Si intenta cerrar la puerta izquierda y la tira de la puerta vertical no está doblada (2), en primer lugar, debe doblarla, de lo contrario, la tira de la puerta golpeará el eje de fijación o la puerta derecha. Por lo tanto, se dañará la puerta o se producirán fugas.

Dentro del marco hay un elemento calefactor. La temperatura de la superficie subirá un poco, lo que es normal y no afectará a la función del electrodoméstico.



Aviso

Debido a cambios técnicos y a las diferencias entre modelos, algunas de las ilustraciones de este manual pueden diferir de su modelo.

Modelo (HFR7819ENGC)

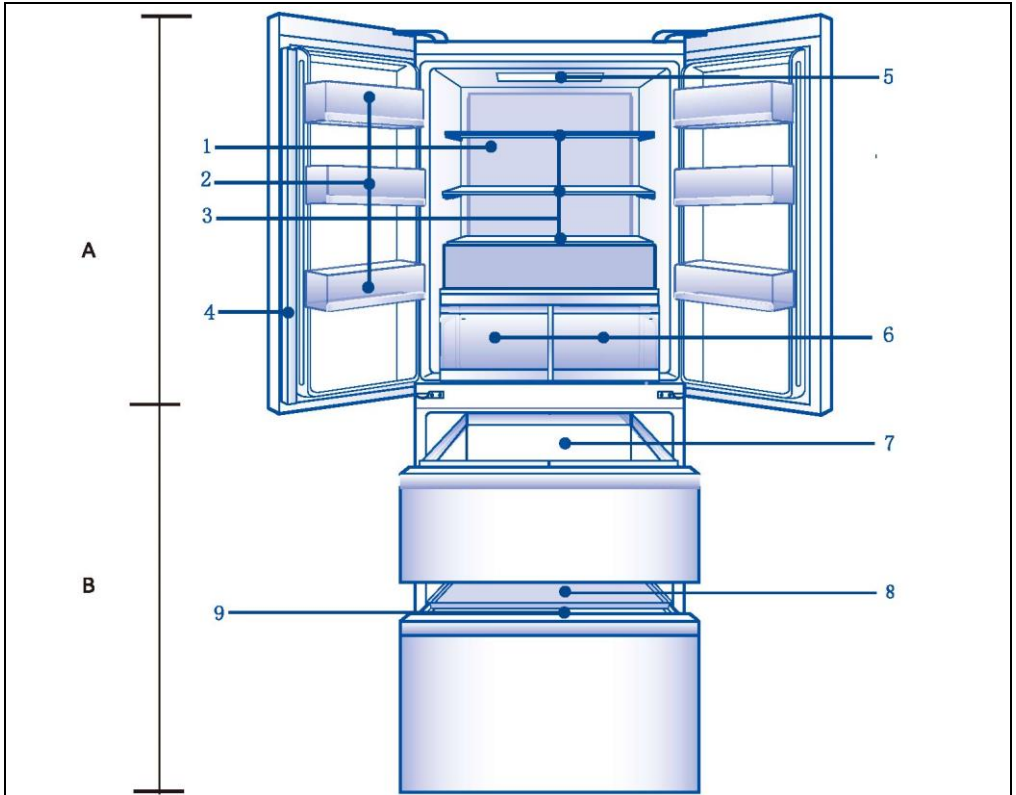

- | | |
|---|--------------------------------|
| 1. Fuente de luz de superficie del conducto de aire | 7. Cajón grande del congelador |
| 2. Soporte para botellas | 8. Bandeja del congelador |
| 3. Estante de cristal | 9. Cajón grande del congelador |
| 4. Viga vertical del cuerpo de la puerta | |
| 5. Luz superior | |
| 6. Cajón frigorífico | |

Panel de control (HFR7819ENG C)

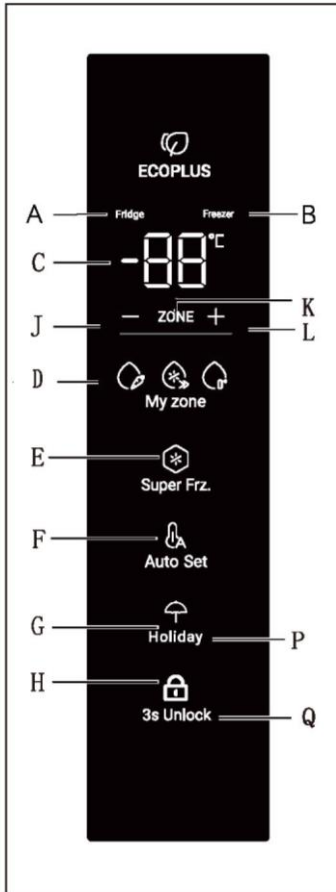

Indicador:

- A Compartimento frigorífico
- B congelador
- C Indicador de temperatura
- D Función My Zone
- E Función Super Freeze
- F Modo Holiday
- G Auto Set
- H Bloqueo del panel

Botones:

- J Control de la temperatura "-"
- K Selección del compartimento
- L Control de la temperatura "+"
- M Selector de la función My Zone
- N Selector de la función Super Freeze
- O Selector del modo Holiday
- P Función Auto Set activada/desactivada
- Q **Selector** de bloqueo del panel

Antes del primer uso

- ▶ Retire todo el material de embalaje, manténgalo fuera del alcance de los niños y deséchelo de forma respetuosa con el medio ambiente.
- ▶ Limpie el interior y el exterior del electrodoméstico con agua y un detergente suave antes de introducir cualquier alimento en él.
- ▶ Después de nivelar y limpiar el electrodoméstico, espere al menos 2-5 horas antes de conectarlo a la fuente de alimentación. Ver sección INSTALACIÓN.
- ▶ Enfríe previamente los compartimentos a altas temperaturas antes de cargarlos con alimentos. La función Power-Freeze ayuda a enfriar rápidamente los compartimentos.
- ▶ La temperatura del frigorífico y la temperatura del congelador se ajustan automáticamente a 5 °C y -18 °C respectivamente. Estos son los ajustes recomendados. Si lo desea, puede cambiar estas temperaturas manualmente. Consulte la sección AJUSTE DE LA TEMPERATURA.

Teclas táctiles

Los botones del panel de control son teclas táctiles, que responden aún cuando las toca ligeramente con el dedo.

Encender/apagar el electrodoméstico

El electrodoméstico se pondrá en marcha en cuanto se conecte a la fuente de alimentación. Cuando el frigorífico se enciende por primera vez, se ilumina el indicador "C" (Indicador de temperatura). La temperatura del frigorífico y la temperatura del congelador se ajustan automáticamente entre 5 °C y -18 °C respectivamente. Se ilumina el indicador "G" (modo Auto Set).

Puede que el bloqueo del panel esté activo.



Aviso

El electrodoméstico está preestablecido a la temperatura recomendada de 5 °C (frigorífico) y -18 °C (congelador). En condiciones ambientales normales, no es necesario ajustar la temperatura.

Cuando se enciende el electrodoméstico después de desconectarlo de la fuente de alimentación principal, alcanzar las temperaturas correctas puede tomar hasta 12 horas.

Vacíe el electrodoméstico antes de apagarlo. Para apagar el electrodoméstico, retire el cable de alimentación de la toma de corriente.

Panel de bloqueo/desbloqueo

El panel de control se bloquea automáticamente contra la activación si no se pulsa ninguna tecla en 30 segundos. Para realizar cualquier ajuste, el panel de control debe desbloquearse.

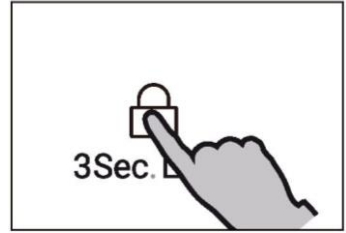

Aviso

La temperatura del frigorífico, la temperatura del congelador, la función Super-Cool, la función Super-Freeze, el modo Holiday y la función Auto Set no se pueden ajustar en estado de bloqueo.

Modo de espera

La pantalla de visualización se apaga automáticamente 30 segundos después de pulsar una tecla. La pantalla se bloqueará automáticamente. Se ilumina automáticamente al tocar cualquier tecla o abrir la puerta. (La alarma no ilumina la pantalla de visualización).

Modo de ajuste manual

Si desea ajustar manualmente la temperatura del electrodoméstico, puede configurar el botón de ajuste de temperatura (consulte AJUSTE DE LA TEMPERATURA).

Ajuste de la temperatura

Las temperaturas interiores están influenciadas por los siguientes factores:

- ▶ Temperatura ambiente
- ▶ Frecuencia de apertura de la puerta
- ▶ Cantidad de alimentos almacenados
- ▶ Instalación del electrodoméstico

Alarma de la puerta

La alarma de la puerta se activará cuando la puerta esté abierta durante mucho tiempo o no se cierre correctamente, como recordatorio.

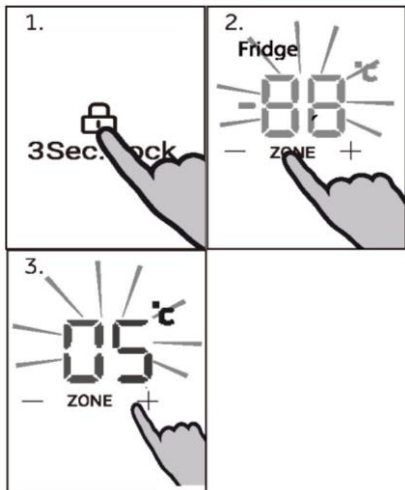

Ajustar la temperatura del frigorífico

Desbloquee la configuración pulsando la tecla "Q" durante 3 segundos.

En estado de desbloqueo, pulse la tecla "K" (Selección del compartimento) para alternar entre los distintos compartimentos. Cuando el indicador "A" (Indicador del compartimento frigorífico) se ilumine, pulse la tecla "J" (Control de la temperatura "-") o la tecla "L" (control de temperatura "+") para ajustar la temperatura del compartimento frigorífico. El valor que aparece en el indicador "C" disminuye en 1 °C cada vez que se pulsa el botón "J".

La pantalla parpadea y se vuelve fija con la temperatura establecida, y se apaga después de unos segundos. Por consiguiente, el valor que aparece en el indicador "C" aumenta en 1 °C cada vez que se pulsa el botón "L". La pantalla parpadea y se vuelve fija con la temperatura establecida, y se apaga después de unos segundos. La temperatura del compartimento frigorífico puede ajustarse de 1 °C a 9 °C mediante incrementos de 1°C.

Aviso

La temperatura del frigorífico no se puede ajustar bajo el estado de bloqueo, Super-Cool, Holiday y Auto Set.

Ajustar la temperatura del congelador

Desbloquee la configuración pulsando la tecla "Q" durante 3 segundos.

En estado de desbloqueo, pulse la tecla "K" (Selección del compartimento) para alternar entre los distintos compartimentos. Cuando el indicador "B" (Indicador del compartimento congelador) se ilumine, pulse la tecla "J" (Control de la temperatura "-") o la tecla "L" (control de temperatura "+") para ajustar la temperatura del compartimento congelador. El valor que aparece en el indicador "C" disminuye en 1 °C cada vez que se pulsa el botón "J". La pantalla parpadea y se vuelve fija con la temperatura establecida, y se apaga después de unos segundos. Por consiguiente, el valor que aparece en el indicador "C" aumenta en 1 °C cada vez que se pulsa el botón "L". La pantalla parpadea y se vuelve fija con la temperatura establecida, y se apaga después de unos segundos. La temperatura del compartimento congelador puede ajustarse de -14 °C a -24 °C mediante incrementos de 1°C.

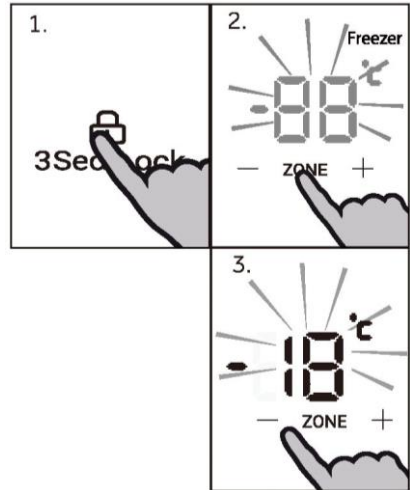

Aviso

La temperatura del congelador no se puede ajustar bajo el estado de bloqueo, Super-Freeze y Auto Set.

Función Super Freeze

La función Super Freeze puede congelar los alimentos frescos tan pronto como sea posible acelerando la congelación para preservar el mejor valor nutricional, apariencia y sabor de los alimentos. Si necesita congelar una gran cantidad de alimentos a la vez, se recomienda configurar la función Super Freeze durante 24 horas antes del uso del compartimento congelador.

Desbloquee la configuración pulsando la tecla "Q" durante 3 segundos.

En estado de desbloqueo, pulse la tecla "N" (Selector de la función Super Freeze); se ilumina el indicador "E" (Indicador de la función Super Freeze) y el producto entra en el modo Super Freeze. El producto automáticamente sale del modo Super Freeze después de 50 horas de activación. Para salir manualmente del modo Super Freeze, pulse la tecla "N" (Selector de la función Super Freeze) en estado de desbloqueo; el indicador "E" (Indicador de la función Super Freeze) se apaga y el producto sale del modo Super Freeze.

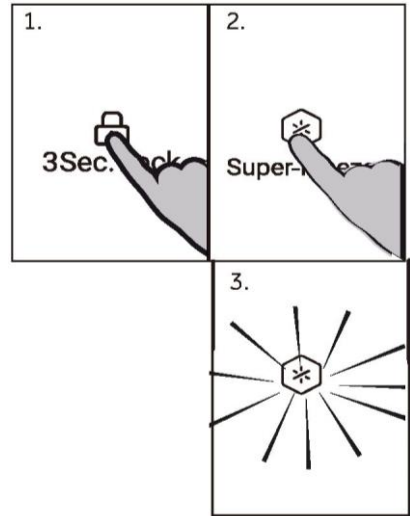

Aviso

En el modo Super Freeze, la tecla "J" (control de temperatura "-") y la tecla "L" (control de temperatura "+") se bloquean cuando el compartimento congelador está seleccionado, y la temperatura del compartimento congelador no se puede ajustar.

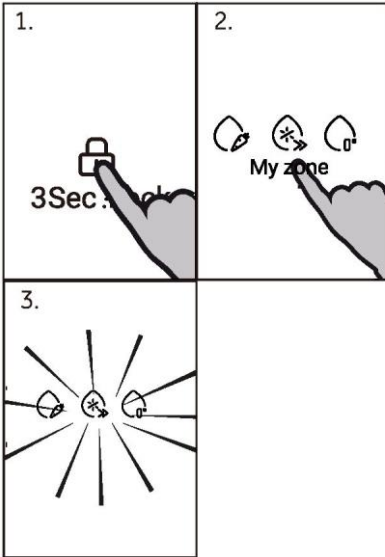

Función My Zone

Desbloquee la configuración pulsando la tecla "0" durante 3 segundos.

En estado de desbloqueo, pulse la tecla "M" (selector de función My Zone) para cambiar la marcha de las funciones. Después de hacer clic, cambie la luz a frutas y verduras, frío, cero grados.

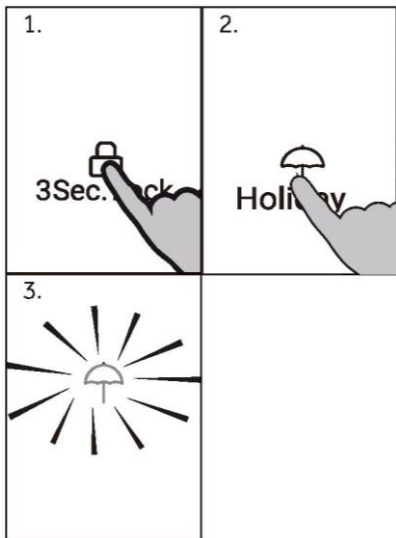

Modo Holiday

En el modo Holiday, el compartimento frigorífico se ajusta automáticamente a 17 °C (para ahorrar energía), mientras que el compartimento congelador funciona a ajustes normales de temperatura.

Desbloquee la configuración pulsando la tecla "Q" durante 3 segundos.

En estado de desbloqueo, pulse la tecla "O" (Selector del modo Holiday); se ilumina el indicador "F" (Indicador del modo Holiday), el producto entra en el modo Holiday; para salir, pulse la tecla "O" (Selector del modo Holiday), el indicador "F" se apaga, y el producto sale del modo Holiday.



Aviso

El modo Holiday se desactiva automáticamente cuando la función Super Cool está activada. En el modo Holiday, la tecla "J" (control de temperatura "-") y la tecla "L" (control de la temperatura "+") se bloquean cuando el compartimento frigorífico está seleccionado, y la temperatura del compartimento frigorífico no se puede ajustar.

Consejos para almacenar alimentos frescos

Almacenar en el compartimento frigorífico

- ▶ Mantenga la temperatura de su frigorífico por debajo de los 5° C.
- ▶ Los alimentos calientes deben haberse enfriado a temperatura ambiente antes de ser almacenados en el electrodoméstico.
- ▶ Los alimentos almacenados en el frigorífico deben lavarse y secarse antes de almacenarse.
- ▶ Los alimentos a almacenar deben estar debidamente sellados para evitar olores o alteraciones del sabor.
- ▶ No almacene cantidades excesivas de comida. Deje espacio entre los alimentos para permitir que el aire frío fluya alrededor de ellos y lograr una refrigeración mejor y más homogénea.
- ▶ Los alimentos consumidos diariamente deben almacenarse en la parte frontal del estante.
- ▶ Deje espacio entre los alimentos y las paredes interiores, permitiendo que el aire fluya. Se recomienda especialmente que los alimentos no toquen la pared trasera: los alimentos podrían congelarse contra la pared trasera. Evite el contacto directo de los alimentos (especialmente alimentos aceitosos o ácidos) con el revestimiento interno, ya que el aceite/ácido puede erosionarlo. Limpie los restos de aceite/ácido cuando los encuentre.
- ▶ Descongele los alimentos congelados en el compartimento frigorífico. De esta manera, puede utilizar los alimentos congelados para disminuir la temperatura en el compartimento y ahorrar energía.
- ▶ El proceso de maduración de las frutas y verduras como calabacines, melones, papaya, plátano, piña, etc. se puede acelerar en el frigorífico. Por lo tanto, no es aconsejable conservarlos en el frigorífico. Sin embargo, se puede promover la maduración de algunas frutas durante un cierto período. Las cebollas, el ajo, el jengibre y otras raíces también deben almacenarse a temperatura ambiente.
- ▶ Los malos olores en el interior del frigorífico son un signo de que algo se ha derramado y se requiere limpieza. Vea CUIDADO Y LIMPIEZA.
- ▶ Los diferentes alimentos deben colocarse en diferentes áreas según sus propiedades:

Aviso

Mantenga una distancia superior a 10 mm entre los alimentos colocados y los conductos de aire o sensores para garantizar el efecto de refrigeración.

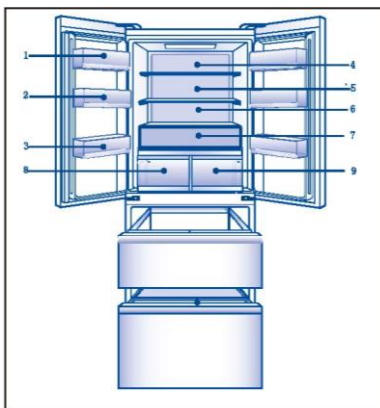

- 1 Mantequilla, quesos, etc.
- 2 Huevos, latas, conservas, especias, etc.
- 3 Bebidas y alimentos embotellados.
- 4 Alimentos encurtidos, alimentos enlatados, etc.
- 5 Productos cárnicos, aperitivos, pasta, alimentos enlatados, leche, tofu, productos lácteos, etc.
- 6 Carne cocinada, salchichas, etc.
- 7 Frutas, verduras, huevos, etc.
- 8 Cajón de la Humidity Zone: Frutas, verduras, ensalada, etc.
- 9 Cajón Fresh Box: Frutas, verduras, etc.

Conservación en el compartimento congelador

- ▶ Mantenga la temperatura del congelador a -18°C .
- ▶ 24 horas antes de congelar, active la función Super-Freeze (para pequeñas cantidades de alimentos, 4-6 horas son suficientes).
- ▶ Los alimentos calientes deben haberse enfriado a temperatura ambiente antes de ser almacenados en el congelador.
- ▶ Los alimentos cortados en porciones pequeñas se congelarán más rápido y serán más fáciles de descongelar y cocinar. El peso recomendado para cada porción es de menos de 2,5 kg.
- ▶ Es mejor envasar los alimentos antes de introducirlos en el congelador. El exterior del embalaje debe estar seco para evitar que las bolsas se peguen. Los materiales de embalaje deben estar libres de olores y ser herméticos y atóxicos.
- ▶ Para evitar la expiración de los periodos de conservación, anote la fecha de congelación, el límite de tiempo y el nombre de los alimentos en el envase según los periodos de conservación de los diferentes alimentos.
- ▶ **ADVERTENCIA:** El ácido, la alcalinidad y la sal, etc. podrían erosionar la superficie interna del congelador. No coloque los alimentos que contengan estas sustancias (p.ej.: pescados marinos) directamente sobre la superficie interna. El agua salada en el congelador debe limpiarse inmediatamente.
- ▶ No supere el tiempo de almacenamiento recomendado por los fabricantes. Saque solo la cantidad necesaria de alimentos del congelador.
- ▶ Consuma rápidamente los alimentos descongelados. Los alimentos descongelados no pueden volver a congelarse a menos que se cuezan antes; de lo contrario, pueden no ser comestibles.
- ▶ No cargue cantidades excesivas de alimentos frescos en el congelador. Consulte la capacidad de congelación del congelador (Vea los DATOS TÉCNICOS o los datos de la placa).
- ▶ Los alimentos pueden almacenarse en el congelador a una temperatura mínima de -18°C de 2 a 12 meses, dependiendo de sus propiedades (p.ej. carne: 3-12 meses, verduras: 6-12 meses)
- ▶ Cuando congele alimentos frescos, evite ponerlos en contacto con alimentos ya congelados. ¡Riesgo de descongelación!

Cuando guarde alimentos congelados en tienda, siga estas directrices:

- ▶ Siempre siga las directrices de los fabricantes sobre el tiempo que debe almacenar los alimentos. ¡No exceda estas directrices!
- ▶ Trate de que el tiempo que pasa entre la compra y el almacenamiento sea el menor posible para preservar la calidad de los alimentos.
- ▶ Compre alimentos congelados que se hayan conservado a una temperatura de -18°C o menos.
- ▶ Evite comprar alimentos que tengan hielo o escarcha en el envase: esto indica que los productos podrían haber sido parcialmente descongelados y recongelados en algún punto (el aumento de la temperatura afecta a la calidad de los alimentos).



Aviso

- ▶ Mantenga una distancia superior a 10 mm entre los alimentos colocados y los conductos de aire para garantizar el efecto de refrigeración.

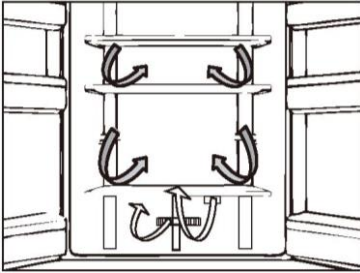

Flujo de aire múltiple

El refrigerador está equipado con un sistema de flujo de aire múltiple, con el que se aseguran corrientes de aire frío en cada nivel de estante. Esto ayuda a mantener una temperatura uniforme para asegurar que sus alimentos se mantienen frescos por más tiempo.

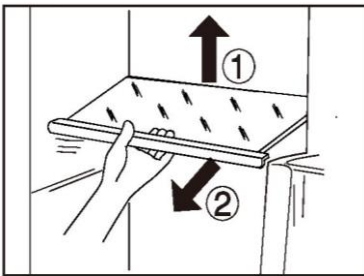

Estantes ajustables

La altura de los estantes se puede ajustar para adaptarse a sus necesidades de almacenamiento.

1. Para reubicar un estante, retírelo primero levantando su borde posterior (1) y extráigalo (2).
2. Para volver a instalarlo, colóquelo en los rieles de ambos lados y empuje hasta que la parte trasera del estante se fije dentro de las ranuras laterales.

i Nota:

Asegúrese de que todos los extremos del estante estén nivelados.

Cajón de la Humidity Zone

En este compartimento el nivel de humedad es alrededor del 85%. Está controlado automáticamente por el sistema y es adecuado para guardar fruta, verdura, ensaladas, etc.

i Nota:

- ▶ No retire la cubierta de plástico del interior de la zona izquierda. Mantiene la humedad.
- ▶ Las frutas sensibles al frío como la piña, el aguacate, los plátanos o los pomelos, y las verduras como las patatas, las berenjenas, las judías, los pepinos, los calabacines o los tomates, así como el queso, no deben guardarse en este cajón.



Cajón Fresh Box

En este compartimento, el nivel de humedad es inferior al del compartimento frigorífico. Este cajón es adecuado para guardar alimentos frescos, fruta, verdura, etc.

Estantes de puerta extraíbles

Los estantes de la puerta se pueden desmontar para limpiarlos:

Coloque las manos en cada lado del estante, levántelo hacia arriba (1) y extráigalo (2).

Para insertar el estante de la puerta, realice los pasos anteriores en orden inverso.

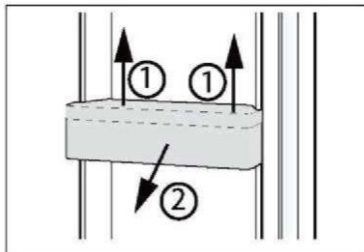

OPCIONAL: Indicador de temperatura OK

El indicador de temperatura OK se puede utilizar para determinar temperaturas por debajo de +4 °C. Reduzca gradualmente la temperatura si la señal no indica OK.



Nota:

Cuando se enciende el electrodoméstico, alcanzar las temperaturas correctas puede tomar hasta 12 horas.

Cajón del congelador extraíble

Para sacar el cajón, tire al máximo (1), levante y retire (2).

Para insertar el cajón, realice los pasos anteriores en orden inverso.

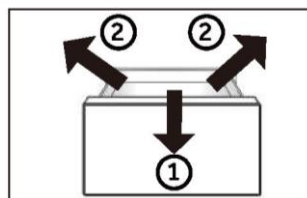

Luz

La luz LED interna se enciende cuando se abre la puerta y se apaga automáticamente si la puerta se deja abierta durante más de 7 minutos. El rendimiento de las luces no se ve afectado por ninguna de las otras configuraciones del electrodoméstico.



Consejos de ahorro de energía

- ▶ Asegúrese de que el electrodoméstico esté bien ventilado (vea INSTALACIÓN).
- ▶ No instale el electrodoméstico bajo la luz directa del sol o cerca de fuentes de calor (p. ej.: fogones, estufas...).
- ▶ Evite una temperatura innecesariamente baja en el electrodoméstico. El consumo de energía aumenta la temperatura del electrodoméstico.
- ▶ Las funciones como Super- Freeze consumen más energía.
- ▶ Deje enfriar los alimentos calientes antes de introducirlos en el electrodoméstico.
- ▶ Abra la puerta del electrodoméstico lo menos y lo más brevemente posible.
- ▶ No llene en exceso el electrodoméstico para evitar obstruir la circulación de aire.
- ▶ Evite la presencia de aire dentro del embalaje de los alimentos.
- ▶ Mantenga las juntas de la puerta limpias para que la puerta se cierre siempre correctamente.
- ▶ Descongele los alimentos congelados en el compartimento frigorífico.
- ▶ La configuración de más ahorro energético requiere que el electrodoméstico mantenga los cajones, las cajas de alimentos y los estantes. en condiciones de fábrica, y los alimentos deben colocarse lo más lejos posible sin bloquear la salida de aire del conducto.



¡ADVERTENCIA!

Desconecte el electrodoméstico de la fuente de alimentación antes de limpiarlo.

Limpieza

Limpie el electrodoméstico solo cuando haya pocos o ningún alimento guardado. Este electrodoméstico debe limpiarse cada cuatro semanas para realizar un buen mantenimiento y evitar malos olores.



¡ADVERTENCIA!

- ▶ No limpie el electrodoméstico con cepillos duros, cepillos de alambre, detergente en polvo, gasolina, acetato de amilo, acetona ni soluciones orgánicas similares, soluciones ácidas o alcalinas. Limpie con un detergente especial para frigoríficos para evitar daños.
- ▶ No rocíe ni pulverice el electrodoméstico durante la limpieza.
- ▶ No use agua pulverizada o vapor para limpiar el electrodoméstico.
- ▶ No limpie los estantes de cristal fríos con agua caliente. Un cambio repentino de temperatura puede hacer que el cristal se rompa.
- ▶ No toque la superficie interior del compartimento del electrodoméstico, especialmente con las manos mojadas, ya que las manos pueden congelarse en la superficie.
- ▶ En caso de calentamiento, compruebe el estado de los productos congelados.

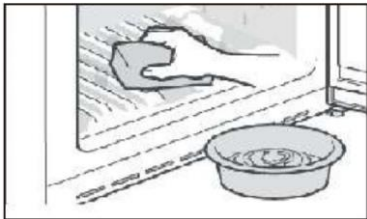

- ▶ Mantenga siempre limpia la junta de la puerta.
 - ▶ Limpie el interior y el armazón del electrodoméstico con una esponja humedecida en agua tibia y detergente neutro.
1. Frote el interior y el exterior del frigorífico, incluyendo la junta de la puerta, los estantes de la puerta, los estantes de cristal, los cajones, etc., con una toalla suave o una esponja sumergida en agua caliente (se puede añadir detergente neutro).
2. Si hay líquido derramado, retire todas las piezas contaminadas, enjuague directamente con agua corriente, seque y coloque las piezas de nuevo en el frigorífico.
 3. Si hay productos cremosos derramados (como nata, helado derretido...), retire todas las piezas contaminadas, póngalas en agua caliente a unos 40 °C durante un rato, enjuague con agua corriente, séquelas y colóquelas de nuevo en el frigorífico.
 4. En caso de que alguna parte o componente pequeño quede atascada dentro del frigorífico (entre las estanterías o los cajones), utilice un cepillo suave pequeño para sacarlo. Si no la alcanza, póngase en contacto con el servicio de Haier.
- ▶ Aclare y seque con un paño suave.
 - ▶ No limpie ninguna de las piezas o partes de este electrodoméstico en un lavavajillas.
 - ▶ Deje pasar al menos 7 minutos antes de reiniciar el electrodoméstico, ya que el arranque frecuente puede dañar el compresor.

Descongelación

La descongelación de los compartimentos frigorífico y congelador se realiza automáticamente: no se requiere ninguna operación manual.

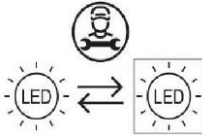
Sustitución de las lámparas LED

Fuente de luz reemplazable (solo LED) por un profesional

Este producto contiene una fuente luminosa de clase de eficiencia energética G.

| compartimento | Tensión | Potencia máx. | Clase de eficiencia energética | Modelo |
|---------------|---------|---------------|--------------------------------|------------|
| Frigorífico | CC 12V | 16W | G | HFR7819ENG |

Si no se utiliza durante un período más largo

Si no va a utilizar el electrodoméstico durante un período prolongado de tiempo y no utilizará solo la función Holiday o la función de Frigorífico Off:

- ▶ Saque la comida.
- ▶ Desenchufe el cable de la toma de corriente.
- ▶ Vacíe y limpie el depósito del agua
- ▶ Limpie el electrodoméstico como se ha descrito anteriormente.
- ▶ Mantenga las puertas abiertas para evitar que se generen malos olores en el interior.



Aviso

Apague el electrodoméstico solo si es estrictamente necesario.

Desplazar el electrodoméstico

1. Retire toda la comida y desenchufe el electrodoméstico.
2. Fije los estantes y otras partes móviles en el frigorífico y el congelador con cinta adhesiva.
3. No incline el frigorífico más de 45° para evitar dañar el sistema de refrigeración.



¡ADVERTENCIA!

- ▶ No levante el electrodoméstico por las asas.
- ▶ No coloque el electrodoméstico horizontalmente sobre el suelo.

Usted mismo puede resolver muchos de los problemas que puedan presentarse sin tener conocimientos específicos. En caso de que se produzca algún problema, compruebe todas las posibilidades ilustradas y siga las instrucciones pertinentes antes de ponerse en contacto con un servicio posventa. Vea ATENCIÓN AL CLIENTE.



¡ADVERTENCIA!

- ▶ Antes de realizar tareas de mantenimiento, desactive el electrodoméstico y desconecte el enchufe de la toma de corriente.
- ▶ Los equipos eléctricos solo deben ser revisados y manejados por electricistas expertos cualificados, ya que las reparaciones incorrectas pueden causar daños considerables en consecuencia.
- ▶ Si el sistema de alimentación está dañado, debe ser sustituido por el fabricante, por su servicio técnico o por cualquier profesional cualificado similar para evitar riesgos.

| Problema | Causa posible | Solución posible |
|--|---|---|
| El compresor no funciona. | <ul style="list-style-type: none"> • El enchufe no está conectado a la toma de corriente. • El electrodoméstico está en el ciclo de descongelación | <ul style="list-style-type: none"> • Conecte el enchufe. • Esto es normal para una descongelación automática |
| El electrodoméstico funciona con frecuencia o funciona durante un período de tiempo demasiado largo. | <ul style="list-style-type: none"> • La temperatura interior o exterior es demasiado alta. • El electrodoméstico ha estado apagado durante cierto de tiempo. • Una puerta del electrodoméstico no está bien cerrada. • La puerta se ha abierto con demasiada frecuencia o durante mucho tiempo. • El ajuste de temperatura del compartimento congelador es demasiado bajo. • La junta de la puerta está sucia, desgastada, agrietada o desparejada. | <ul style="list-style-type: none"> • En este caso, es normal que el electrodoméstico funcione más tiempo. • Normalmente, lleva de 8 a 12 horas que el electrodoméstico se enfríe completamente. • Cierre la puerta/cajón y asegúrese de que el electrodoméstico esté ubicado sobre una superficie plana y que no haya alimentos o recipientes que impidan que la puerta se cierre bien. • No abra la puerta/cajón con demasiada frecuencia. • Ajuste una temperatura más alta hasta obtener una temperatura satisfactoria para el frigorífico. Se necesitan 24 horas para que la temperatura del frigorífico se mantenga estable. • Limpie la junta de la puerta/cajón o pídale al servicio de atención al cliente que la cambie. |

| Problema | Causa posible | Solución posible |
|---|--|---|
| | <ul style="list-style-type: none"> La circulación de aire requerida no está garantizada. | <ul style="list-style-type: none"> Garantice una ventilación adecuada. |
| El interior del frigorífico está sucio y/o huele mal. | <ul style="list-style-type: none"> El interior del frigorífico necesita limpieza. Hay alimentos de olor fuerte guardados en el frigorífico. | <ul style="list-style-type: none"> Limpie el interior del frigorífico. Envuelva bien los alimentos. |
| La temperatura del interior del electrodoméstico no es lo suficientemente fría. | <ul style="list-style-type: none"> La temperatura establecida es demasiado alta. Se han almacenado alimentos demasiado calientes. Se ha almacenado demasiada comida a la vez. Los alimentos están demasiado cerca entre sí. Una puerta/cajón del electrodoméstico no está bien cerrada. La puerta/cajón se ha abierto con demasiada frecuencia o durante mucho tiempo. | <ul style="list-style-type: none"> Restablezca la temperatura. Enfríe siempre los alimentos antes de guardarlos. Guarde siempre pequeñas cantidades de alimentos. Deje un espacio entre varios alimentos para permitir que el aire fluya. Cierre la puerta/cajón. No abra la puerta/cajón con demasiada frecuencia. |
| La temperatura del interior del electrodoméstico es demasiado fría. | <ul style="list-style-type: none"> La temperatura establecida es demasiado baja. La función Super-Frz/Super-Cool está activada o ha estado funcionando demasiado tiempo. | <ul style="list-style-type: none"> Restablezca la temperatura. Apague la función Super-Frz/Super-Cool. |
| Formación de humedad en el interior del compartimento frigorífico. | <ul style="list-style-type: none"> El ambiente es demasiado cálido y demasiado húmedo. Una puerta/cajón del electrodoméstico no está bien cerrada. La puerta/cajón se ha abierto con demasiada frecuencia o durante mucho tiempo. Hay recipientes de alimentos o líquidos abiertos. | <ul style="list-style-type: none"> Aumente la temperatura. Cierre la puerta/cajón. No abra la puerta/cajón con demasiada frecuencia. Deje que los alimentos calientes se enfríen a temperatura ambiente y cubra los alimentos y líquidos. |
| Se acumula humedad fuera de la superficie o entre las puertas/puerta y cajón. | <ul style="list-style-type: none"> El ambiente es demasiado cálido y demasiado húmedo. La puerta no está bien cerrada. Hay aire frío dentro del electrodoméstico y aire caliente en el exterior, y se produce condensación. | <ul style="list-style-type: none"> Esto es normal en un ambiente húmedo y cambiará cuando la humedad disminuya. Asegúrese de que la puerta/cajón está bien cerrada. |

| Problema | Causa posible | Solución posible |
|---|--|---|
| Hay mucho hielo y escarcha en el compartimento congelador. | <ul style="list-style-type: none"> • Los alimentos no están correctamente embalados. • Una puerta/cajón del electrodoméstico no está bien cerrada. • La puerta/cajón se ha abierto con demasiada frecuencia o durante mucho tiempo. • La junta de la puerta/cajón está sucia, desgastada, agrietada o desparejada. • Algo en el interior impide que la puerta/cajón se cierren correctamente. | <ul style="list-style-type: none"> • Embale bien los alimentos. • Cierre la puerta/cajón. • No abra la puerta/cajón con demasiada frecuencia. • Limpie la junta de la puerta/cajón o cámbiela por una nueva. • Vuelva a colocar los estantes, estantes de la puerta o contenedores internos para permitir que la puerta/cajón se cierre. |
| Los lados del frigorífico y la tira de la puerta se calientan. | <ul style="list-style-type: none"> • - | <ul style="list-style-type: none"> • Esto es normal. |
| El electrodoméstico hace sonidos anormales. | <ul style="list-style-type: none"> • El electrodoméstico no está ubicado sobre una superficie plana. • El electrodoméstico toca algún objeto a su alrededor. | <ul style="list-style-type: none"> • Ajuste las patas para nivelar el electrodoméstico. • Retire los objetos que haya alrededor del electrodoméstico. |
| Se oye un ligero sonido similar al del flujo de agua. | <ul style="list-style-type: none"> • - | <ul style="list-style-type: none"> • Esto es normal. |
| Oirá un pitido de alarma. | <ul style="list-style-type: none"> • La puerta del compartimento frigorífico está abierta. | <ul style="list-style-type: none"> • Cierre la puerta. |
| Oirá un débil zumbido. | <ul style="list-style-type: none"> • El sistema anticondensación está en marcha | <ul style="list-style-type: none"> • Esto evita la condensación y es normal |
| El sistema de iluminación o refrigeración interior no funciona. | <ul style="list-style-type: none"> • El enchufe no está conectado a la toma de corriente. • La fuente de alimentación presenta alguna alteración. • La lámpara LED no funciona. | <ul style="list-style-type: none"> • Conecte el enchufe. • Compruebe el suministro eléctrico a la habitación. Llame a la compañía eléctrica local. • Llame al servicio técnico para cambiar la lámpara. |
| La pantalla se ilumina circularmente, pero no me siento bien. | <ul style="list-style-type: none"> • Está en modo demo. | <ul style="list-style-type: none"> • Cuando la pantalla de visualización está desbloqueado, presione "Zona" y haga clic en "Vacaciones" 5 veces (dentro de 5 segundos) para salir de este modo. |

Para ponerse en contacto con el servicio de asistencia técnica, visite nuestro sitio web: <https://corporate.haier-europe.com/en/>

En la sección "website", elija la marca de su producto y su país. Se le redirigirá a la página web específica donde podrá encontrar el número de teléfono y el formulario para ponerse en contacto con el servicio de asistencia técnica.

Interrupción del suministro

En caso de un corte de luz, los alimentos deberían permanecer frescos y a salvo durante 5 horas. Siga estos consejos durante una interrupción prolongada del suministro, especialmente en verano:

- ▶ abra la puerta/cajón lo menos posible.
- ▶ No introduzca más alimentos en el electrodoméstico durante un corte de luz.
- ▶ Si se da el aviso previo de un corte de luz y la duración de la interrupción es superior a 5 horas, fabrique algo de hielo y póngalo en un recipiente en la parte superior del compartimento frigorífico.
- ▶ Inmediatamente después de la interrupción, es necesario llevar a cabo una inspección de los alimentos.
- ▶ Como la temperatura del frigorífico subirá durante una interrupción del suministro eléctrico u otro fallo, el período de conservación y la calidad comestible de los alimentos se reducirán. Cualquier alimento que se descongele debe consumirse, o bien cocinarse y volver a congelarse (cuando proceda) rápidamente para evitar riesgos para la salud.

Función de memoria durante el corte de luz

En cuanto vuelva la luz, el electrodoméstico restablecerá los ajustes establecidos antes del corte de luz.

Desempaquetado



¡ADVERTENCIA!

- ▶ Este es un electrodoméstico pesado. Manipúlelo con la ayuda de otra persona.
- ▶ Mantenga todo el material de embalaje fuera del alcance de los niños y deséchelo de forma respetuosa con el medio ambiente.
- ▶ Saque el electrodoméstico de su embalaje.
- ▶ Retire todos los materiales de embalaje.

Condiciones ambientales

La temperatura ambiente debería encontrarse siempre entre 10° C y 43° C, ya que puede influir en la temperatura del interior del frigorífico y en su consumo de energía. No instale el electrodoméstico cerca de otros electrodomésticos emisores de calor (hornos, neveras) sin aislamiento.

Recomendaciones de espacio

Espacio recomendado con la puerta abierta:

W1 = 1015 mm

W2 = 1200 mm

D1 = 560 mm

D2 = 1000 mm

Sección cruzada de ventilación

Para lograr una ventilación suficiente del aparato por razones de seguridad, recomendamos seguir las pautas de recomendaciones de espacio.

Nivelación del electrodoméstico

Este electrodoméstico debe colocarse sobre una superficie plana y sólida.

1. Inclíne el frigorífico ligeramente hacia atrás.
2. Ajuste las patas al nivel deseado.

Asegúrese de que la distancia a la pared del lado de la bisagra sea de al menos 10 cm para que la puerta se abra correctamente.

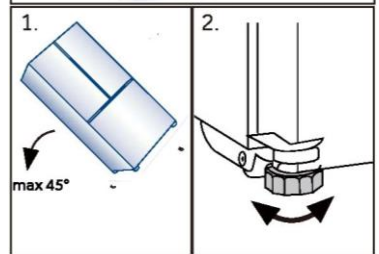
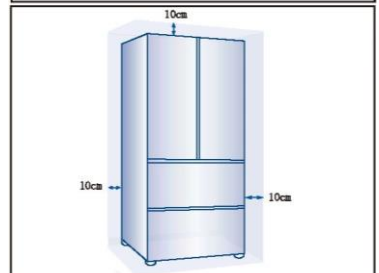
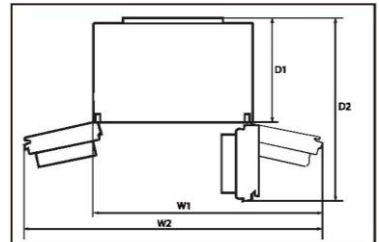

Nota:

Para un electrodoméstico independiente: este electrodoméstico de refrigeración no está diseñado para ser utilizado como un electrodoméstico integrado.

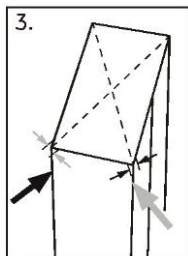

1. Puede comprobarse la estabilidad golpeando alternativamente las diagonales. El ligero bamboleo debe ser el mismo en ambas direcciones. De lo contrario, el marco puede deformarse y resultar en fugas en las juntas de la puerta. Una ligerísima inclinación hacia atrás facilita el cierre de las puertas.

Ajuste de las puertas

Si las puertas no están niveladas, este desajuste puede ser solucionado de la siguiente manera:

A) Uso de las patas ajustables

Gire la pata ajustable según la dirección de la flecha para subir o bajar la pata.

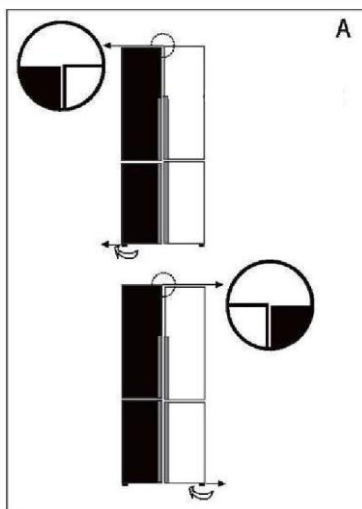

B) Uso de separadores

- ▶ Abra la puerta superior y levántela.
- ▶ Fije cuidadosamente el separador (incluido en la bolsa de accesorios) en el anillo de plástico blanco de la bisagra central, a mano o utilizando herramientas como alicates. No raye ni abolle la puerta.

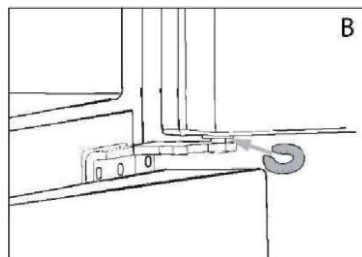

Aviso

Durante el uso futuro del frigorífico, las puertas pueden desnivelarse por el peso de los alimentos almacenados. En ese caso, ajuste siguiendo las instrucciones anteriores.

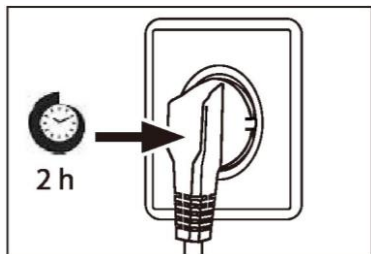

Tiempo de espera

El aceite de lubricación sin mantenimiento se encuentra en la cápsula del compresor. Este aceite puede pasar por el sistema de tuberías cerradas durante el transporte si el electrodoméstico está inclinado. Antes de conectar el electrodoméstico a la fuente de alimentación, espere al menos 2 horas para que el aceite vuelva a entrar en la cápsula.

Conexión eléctrica

Antes de cada conexión, compruebe si:

- ▶ La fuente de alimentación, la toma de corriente y el fusible son adecuados para la placa de clasificación.
- ▶ La toma de corriente tiene conexión a tierra y no tiene múltiples contactos ni extensiones.
- ▶ El enchufe y la toma de corriente encajan perfectamente.

Conecte el enchufe a una toma de corriente doméstica correctamente instalada.



¡ADVERTENCIA!

Para evitar riesgos, solo el servicio de atención al cliente debe reemplazar un cable de alimentación dañado (ver tarjeta de garantía).

Ficha del producto conforme al Reglamento UE n.º 2019/2016

| | |
|--|---|
| Marca | Haier |
| Nombre del modelo / identificador | HFR7819ENGC |
| Categoría del modelo | Frigorífico-congelador |
| Clase de eficiencia energética | E |
| Consumo anual de energía (kWh/año) (1) | 353 |
| Volumen total (L) | 504 |
| Volumen del frigorífico (L) | 303 |
| Volumen del congelador (L) | 160 |
| Volumen del compartimento de temperatura variable (L) | - |
| Estrellas |  |
| Temperatura de otros compartimentos > 14 °C | No aplicable |
| Sistema Frost-free | Sí |
| Capacidad de congelación (kg/24 h) | 10 |
| Clasificación climática (2) | SN.N.ST.T |
| Clase de emisión de ruido y emisiones de ruido acústico en el aire (db (A) re 1pW) | C (36) |
| Tiempo de aumento de la temperatura (h) | 10 |
| Tipo de electrodoméstico | Independiente |
| Otros | - |

Explicaciones:

- Sí
- (1) Basado en los resultados de la prueba de conformidad normativa durante 24 horas. El consumo real depende del uso y de la ubicación del electrodoméstico.
 - (2) Calificación climática SN: Este electrodoméstico está diseñado para ser utilizado a una temperatura ambiente comprendida entre +10 °C y +32 °C
 Calificación climática N: Este electrodoméstico está diseñado para ser utilizado a una temperatura ambiente comprendida entre +16 °C y +32 °C
 Calificación climática ST: Este electrodoméstico está diseñado para ser utilizado a una temperatura ambiente comprendida entre +16 °C y +38 °C
 Calificación climática T: Este electrodoméstico está diseñado para ser utilizado a una temperatura ambiente comprendida entre +16 °C y +43 °C

Datos técnicos adicionales

| | |
|--------------------------|---------------------|
| Voltaje / Frecuencia | 220-240 V ~ / 50 Hz |
| Corriente de entrada (A) | 1,5 |
| Fusible principal (A) | 16 |
| Refrigerante | R600a |
| Tamaño (Al/An/Pr en mm) | 1900 / 830 / 635 |

Recomendamos nuestro Servicio de atención al cliente Haier y el uso de repuestos originales. Si tiene algún problema con su electrodoméstico, compruebe primero la sección SOLUCIÓN DE PROBLEMAS.

Si no encuentra una solución allí, póngase en contacto con

- ▶ su distribuidor local o
- ▶ nuestro Centro europeo de atención al cliente (ver números de teléfono listados abajo) o
- ▶ el área de servicio y asistencia en www.haier.com, donde puede activar la
- ▶ solicitud de servicio y encontrar las Preguntas frecuentes.

Para ponerse en contacto con nuestro Servicio, asegúrese de tener los siguientes datos disponibles.

Puede encontrar la información en la placa de datos.

Modelo _____

N.º de serie _____

Compruebe también la tarjeta de garantía suministrada con el producto en caso de garantía.

Centro europeo de atención al cliente

| Pais* | Número de teléfono | Costes |
|---------------------------|--------------------|--|
| Haier Italy (IT) | 199 100 912 | |
| Haier Spain (ES) | 902 509 123 | |
| Haier Germany (DE) | 0180 5 39 39 99 | <ul style="list-style-type: none">• 14 ct/min teléfono fijo• máx. 42 ct/min móvil |
| Haier Austria (AT) | 0820 001 205 | <ul style="list-style-type: none">• 14,53 ct/min teléfono fijo• máx. 20 ct/min el resto |
| Haier United Kingdom (UK) | 0333 003 8122 | |
| Haier France (FR) | 0980 406 409 | |

*Para otros países, consulte www.haier.com
Haier Europe Trading S.r.l
Sucursal Reino Unido
Westgate House, Westgate, Ealing
London, W51YY

*Duración de la garantía del electrodoméstico de refrigeración:

La garantía mínima es de: 2 años para los países de la UE, 3 años para Turquía, 1 año para el Reino Unido, 1 año para Rusia, 3 años para Suecia, 2 años para Serbia, 5 años para Noruega, 1 año para Marruecos, 6 meses para Argelia, Túnez sin garantía legal, al no requerirse.

*El período de piezas de repuesto para la reparación del aparato:

Los termostatos, los sensores de temperatura, las placas de circuito impresas y las fuentes de luz están disponibles durante un período mínimo de 7 años después de la comercialización de la última unidad del modelo.

Las asas, bisagras, bandejas y cestas lo están durante un período mínimo de 7 años, y las juntas durante un período mínimo de 10 años después de la comercialización de la última unidad del modelo.

*Para más información sobre el producto, consulte <https://eprel.ec.europa.eu/> o escanee el código QR en la etiqueta energética suministrada con el electrodoméstico.



Manuel d'utilisation

Réfrigérateur-congélateur

HFR7819ENG C

FR

Haier

Merci d'avoir acheté un produit Haier.

Veillez lire attentivement ces instructions avant d'utiliser cet appareil. Les instructions contiennent des informations importantes qui vous aideront à tirer le meilleur parti de l'appareil et à assurer l'installation, l'utilisation et l'entretien sûrs et appropriés de celui-ci.

Conservez ce manuel dans un endroit facilement accessible afin que vous puissiez toujours vous y référer pour une utilisation sûre et appropriée de l'appareil.

Si vous vendez l'appareil, si vous le donnez ou si vous le laissez lorsque vous déménagez, assurez-vous que vous transmettez également ce manuel pour que le nouveau propriétaire puisse se familiariser avec l'appareil et les consignes de sécurité.



Légende

Avertissement : informations importantes sur la sécurité



Informations générales et conseils



Informations environnementales



Mise au rebut

Contribuez à protéger l'environnement et la santé humaine. Jetez l'emballage dans les bacs correspondants pour le recycler. Participez au recyclage des déchets d'appareils électriques et électroniques. Ne jetez pas les appareils marqués de ce symbole avec les déchets ménagers. Ramenez le produit à votre déchetterie locale ou contactez votre bureau municipal.



**LE TRI
+ FACILE**



AVERTISSEMENT !

Risque de blessure ou de suffocation !

Les frigorigènes et les gaz doivent être éliminés par un professionnel. Assurez-vous que le tube du circuit réfrigérant n'est pas endommagé avant d'être correctement éliminé. Débranchez l'appareil du secteur. Coupez le câble d'alimentation et jetez-le. Retirez les clayettes et les tiroirs ainsi que le verrou et les joints de la porte, afin d'éviter que les enfants et les animaux domestiques ne se retrouvent enfermés dans l'appareil.

| | |
|------------------------------------|----|
| Informations sur la sécurité | 4 |
| Description du produit | 12 |
| Panneau de commande..... | 13 |
| Utilisation | 14 |
| Matériel..... | 23 |
| Entretien et nettoyage..... | 26 |
| Dépannage | 29 |
| Installation..... | 33 |
| Données techniques | 36 |
| Service clientèle | 38 |

Accessoires

Vérifiez les accessoires et la littérature conformément à cette liste :



3 entretoises



Étiquette
énergie



Carte
de garantie



Autocollant « OK »
Manuel de l'utilisateur

Avant d'allumer l'appareil pour la première fois, lisez les conseils de sécurité suivants :



AVERTISSEMENT !

Avant la première utilisation

- ▶ Assurez-vous qu'il n'a pas été endommagé pendant le transport.
- ▶ Retirez tous les emballages et gardez-les hors de portée des enfants.
- ▶ Attendez au moins deux heures avant d'installer l'appareil afin de vous assurer que le circuit réfrigérant fonctionne parfaitement.
- ▶ Manipulez toujours l'appareil avec au moins deux personnes parce qu'il est lourd.

Installation

- ▶ L'appareil doit être placé dans un endroit bien ventilé. Garantisiez un espace d'au moins 10 cm au-dessus et autour de l'appareil.
- ▶ Ne placez jamais l'appareil dans un endroit humide ou un endroit où il pourrait être éclaboussé d'eau. Nettoyez et séchez les éclaboussures d'eau et les taches avec un chiffon doux et propre.
- ▶ N'installez pas l'appareil en plein soleil ou à proximité de sources de chaleur (par ex. cuisinières, chauffages).
- ▶ Installez et mettez à niveau l'appareil dans une zone adaptée à sa taille et à son utilisation.
- ▶ **AVERTISSEMENT :** Maintenez les ouvertures de ventilation situées dans l'appareil ou dans la structure encastrée libres de toute obstruction.
- ▶ Assurez-vous que les informations électriques figurant sur la plaque signalétique sont conformes à l'alimentation électrique. Si ce n'est pas le cas, contactez un électricien.
- ▶ L'appareil est alimenté par une alimentation 220–240 VCA/50 Hz. Les variations anormales de tension peuvent provoquer l'arrêt de l'appareil ou endommager le régulateur de température ou le compresseur, ou il peut y avoir un bruit anormal lors du fonctionnement. Dans ce cas, un régulateur automatique doit être monté.
- ▶ N'utilisez pas d'adaptateurs multiprises ni de rallonges.

**AVERTISSEMENT !**

- ▶ **AVERTISSEMENT** : Ne placez pas de systèmes multiprises portatifs ou d'alimentations portatives à l'arrière de l'appareil.
- ▶ **AVERTISSEMENT** : Lors du positionnement de l'appareil, vérifiez que le cordon d'alimentation n'est pas coincé ou abîmé.
- ▶ Ne marchez pas sur le câble d'alimentation.
- ▶ Utilisez une prise de terre séparée pour l'alimentation électrique qui soit facile d'accès. L'appareil doit être mis à la terre.
- ▶ **Uniquement pour le Royaume-Uni**: le câble d'alimentation de l'appareil est équipé d'une fiche 3 pôles (de mise à la terre) qui s'adapte à une prise standard 3 pôles (de mise à la terre). Ne coupez jamais ou ne démontez jamais la troisième broche (mise à la terre). Une fois l'appareil installé, la fiche doit être accessible.
- ▶ **AVERTISSEMENT** : N'endommagez pas le circuit réfrigérant.

Utilisation quotidienne

- ▶ Cet appareil peut être utilisé par des enfants à partir de 8 ans et par des personnes ayant des capacités physiques, sensorielles ou mentales réduites ou un manque d'expérience et de connaissances, s'ils sont sous surveillance ou si on leur a appris à utiliser l'appareil en toute sécurité et s'ils comprennent les risques courus.
- ▶ Les enfants ne doivent pas jouer avec l'appareil.
- ▶ Les enfants âgés de 3 à 8 ans sont autorisés à remplir et vider les appareils de réfrigération, mais ne sont pas autorisés à nettoyer et à installer les appareils de réfrigération.
- ▶ Gardez les enfants âgés de moins de 3 ans à l'écart de l'appareil à moins qu'ils ne soient constamment surveillés.
- ▶ Le nettoyage et l'entretien ne doivent pas être effectués par des enfants sans surveillance.
- ▶ L'appareil doit être positionné de manière à ce que la fiche soit accessible.
- ▶ Si du gaz de ville ou tout autre gaz inflammable fuit à proximité de l'appareil, fermez la vanne du gaz qui fuit, ouvrez les portes et les fenêtres et ne débranchez pas le câble d'alimentation du réfrigérateur-congérateur ou de tout autre appareil.



AVERTISSEMENT !

- ▶ Notez que l'appareil est conçu pour fonctionner dans une plage de température ambiante spécifique comprise entre 10 °C et 38 °C. L'appareil peut ne pas fonctionner correctement s'il est laissé pendant une longue période à une température inférieure ou supérieure à la plage indiquée.
- ▶ Ne placez pas d'objets instables (objets lourds, récipients remplis d'eau) sur le dessus du réfrigérateur-congélateur, pour éviter les blessures corporelles causées par une chute ou une électrocution causée par le contact avec de l'eau.
- ▶ Ne tirez pas sur les balconnets. La porte peut être tirée en biais, le porte-bouteilles peut être retiré ou l'appareil risque de basculer.
- ▶ Ouvrez et fermez la porte uniquement à l'aide des poignées. L'écart entre la porte et le compartiment est très étroit. Ne mettez pas vos mains dans ces zones pour éviter de vous pincer les doigts. Ouvrez ou fermez les portes du réfrigérateur-congélateur uniquement lorsqu'il n'y a pas d'enfants dans le rayon de mouvement de la porte.
- ▶ Pour éviter la contamination des aliments, veuillez respecter les instructions suivantes :
 - ▶ - L'ouverture prolongée de la porte peut entraîner une augmentation significative de la température dans les compartiments de l'appareil.
 - ▶ - Nettoyez régulièrement les surfaces pouvant se retrouver au contact des aliments et les systèmes d'écoulement accessibles.
 - ▶ - Nettoyez les réservoirs d'eau s'ils n'ont pas été utilisés pendant 48 h ; rincez le système d'eau raccordé à l'arrivée d'eau si l'eau n'a pas été tirée pendant 5 jours.
 - ▶ - Conservez au réfrigérateur la viande et le poisson crus dans des récipients adaptés, afin qu'ils ne se retrouvent pas au contact d'autres aliments et qu'ils ne s'égouttent pas dessus.
 - ▶ - Les compartiments pour produits surgelés à deux étoiles sont adaptés pour conserver les aliments pré-surgelés, conserver ou préparer des glaces et fabriquer des glaçons.
 - ▶ - Les compartiments à une, deux et trois étoiles ne sont pas adaptés pour surgeler les aliments frais.

**AVERTISSEMENT !**

- ▶ - Si l'appareil de réfrigération reste vide pendant de longues périodes, éteignez-le, dégivrez-le, nettoyez-le, séchez-le et laissez la porte ouverte pour prévenir la formation de moisissure à l'intérieur de l'appareil.
- ▶ Ne conservez jamais les boissons ou les bières en bouteille, les liquides dans des bouteilles ou des canettes (en dehors des spiritueux avec un degré d'alcool très élevé), en particulier les boissons gazeuses, dans le congélateur car ceux-ci pourraient exploser durant la congélation.
- ▶ Ne rangez pas des substances explosives comme des bombes d'aérosol contenant un combustible inflammable dans cet appareil.
- ▶ Ne conservez pas de médicaments, de bactéries ou d'agents chimiques dans l'appareil. Cet appareil est un appareil électroménager. Il n'est pas recommandé pour stocker des produits qui nécessitent des températures strictes.
- ▶ Vérifiez l'état des aliments si l'intérieur du congélateur s'est réchauffé.
- ▶ Ne réglez pas une température inutilement basse dans le compartiment du réfrigérateur. Des températures inférieures peuvent se produire à des réglages élevés. Attention : les bouteilles peuvent éclater
- ▶ Ne touchez pas les produits surgelés avec les mains mouillées (portez des gants). Ne mangez surtout pas les glaces à l'eau juste après les avoir sorties du compartiment congélateur. Vous risquez de vous blesser ou de vous brûler à cause du froid. Premiers secours : mettez immédiatement sous l'eau froide. Ne retirez pas !
- ▶ Ne touchez pas la surface intérieure du compartiment congélateur lorsqu'il est en fonctionnement, en particulier avec les mains mouillées, car vos mains peuvent geler sur la surface.
- ▶ Débranchez l'appareil en cas de coupure de courant ou avant de le nettoyer. Attendez au moins 7 minutes avant de redémarrer l'appareil, car des démarrages trop fréquents risqueraient d'endommager le compresseur.



AVERTISSEMENT !

- ▶ **AVERTISSEMENT** : N'utilisez pas d'appareils électriques à l'intérieur des compartiments de conservation des aliments de l'appareil, sauf s'ils correspondent aux modèles recommandés par le fabricant.

Entretien/nettoyage

- ▶ Veillez à superviser les enfants s'ils effectuent le nettoyage et l'entretien.
- ▶ Débranchez l'appareil du secteur avant d'effectuer tout entretien courant. Attendez au moins 5 minutes avant de redémarrer l'appareil, car des démarrages trop fréquents risqueraient d'endommager le compresseur.
- ▶ Tenez la fiche, pas le câble, lorsque vous débranchez l'appareil.
- ▶ Ne nettoyez pas l'appareil à l'aide de brosses dures, de brosses métalliques, de détergents en poudre, d'essence, d'acétate d'amyle, d'acétone et de solutions organiques similaires, d'acides ou de solutions alcalines. Nettoyez-le avec un détergent spécial pour réfrigérateur-congélateur afin d'éviter de l'endommager. Enfin, utilisez de l'eau tiède et une solution de bicarbonate de soude : environ une cuillère à soupe de bicarbonate de soude pour un litre/quart d'eau. Rincez abondamment à l'eau et essuyez. N'utilisez pas de poudres de nettoyage ou d'autres nettoyeurs abrasifs. Ne lavez pas les pièces amovibles au lave-vaisselle.
- ▶ Ne raclez pas le givre et la glace avec des objets tranchants. N'utilisez pas de pulvérisateurs ni de réchauffeurs électriques comme des nettoyeurs à vapeur, des sèche-cheveux ou d'autres sources de chaleur pour éviter d'endommager les pièces en plastique.
- ▶ **AVERTISSEMENT** : N'utilisez pas de dispositifs mécaniques ou d'autres moyens pour accélérer le processus de dégivrage, hormis ceux recommandés par le fabricant.
- ▶ Si le cordon d'alimentation est endommagé, faites-le remplacer par le fabricant, le service clientèle ou un électricien qualifié pour éviter tout risque d'accident.
- ▶ N'essayez pas de réparer, démonter ou modifier l'appareil vous-même. En cas de réparation, veuillez contacter notre service clientèle.

**AVERTISSEMENT !**

- ▶ Si les lampes d'éclairage sont endommagées, elles doivent être remplacées par le fabricant, son service de maintenance ou des personnes de qualification similaire afin d'éviter tout danger.
- ▶ Éliminez la poussière à l'arrière de l'appareil au moins une fois par an pour éviter tout risque d'incendie, ainsi que l'augmentation de la consommation d'énergie.
- ▶ Ne pulvérisez pas et ne rincez pas l'appareil pendant le nettoyage.
- ▶ N'utilisez pas de jet d'eau ou de vapeur pour nettoyer l'appareil.
- ▶ Ne nettoyez pas les clayettes froides en verre ou la porte vitrée à l'eau chaude. Un changement soudain de température peut casser le verre.
- ▶ Si vous laissez votre appareil hors d'usage pendant une période prolongée, laissez-le ouvert pour éviter que des odeurs désagréables se forment à l'intérieur.

Informations sur les gaz réfrigérants

AVERTISSEMENT !

L'appareil contient de l'ISOBUTANE, un réfrigérant inflammable (R600a). Assurez-vous que le circuit du réfrigérant n'est pas endommagé pendant le transport ou l'installation. Les fuites de frigorigène peuvent provoquer des blessures oculaires ou s'enflammer. Si un dommage s'est produit, gardez les sources de feu ouvert à l'écart, aérez complètement la pièce, ne branchez **pas** ou ne débranchez pas les cordons d'alimentation de l'appareil ou de tout autre appareil. Informez le service clientèle.

En cas de contact du réfrigérant avec les yeux, rincez-les immédiatement à l'eau courante et appelez immédiatement un oculiste.

AVERTISSEMENT : Le système de réfrigération est sous haute pression. Ne le modifiez pas. Étant donné que des réfrigérants inflammables sont utilisés, veuillez installer, manipuler et entretenir l'appareil en suivant strictement les instructions et contacter l'agent professionnel ou notre service après-vente pour mettre l'appareil au rebut.

AVERTISSEMENT !

Pour les réfrigérateurs équipés d'une fonction eau glacée, veuillez faire attention à l'avertissement suivant :

Pour les appareils non destinés à être raccordés à l'alimentation en eau :

AVERTISSEMENT : remplissez d'eau potable uniquement.

Pour les appareils destinés à être raccordés à l'alimentation en eau :

AVERTISSEMENT : raccordez uniquement à l'alimentation en eau potable.

Si vous souhaitez nettoyer le système d'eau, reportez-vous au manuel d'utilisation. Si vous avez des questions, veuillez contacter le service après-vente.

Utilisation prévue

Cet appareil est destiné à réfrigérer et à congeler les aliments. Il a été conçu exclusivement pour une utilisation dans les habitations et des applications similaires telles que les espaces de cuisine dans les magasins, bureaux et autres environnements de travail ; les habitations rurales et par les clients dans les hôtels, motels et autres environnements de type résidentiel, ainsi que dans les chambres d'hôtes ou B&B et activités de restauration. Il n'est pas destiné à un usage commercial ou industriel. Les changements ou modifications apportés à l'appareil ne sont pas autorisés. Une utilisation non prévue peut entraîner des risques et la perte de garantie.

Normes et directives

Ce produit satisfait aux exigences de toutes les directives CE applicables avec les normes harmonisées correspondantes, qui prévoient le marquage CE.



ATTENTION!

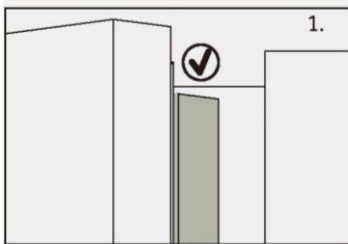

Lorsque vous fermez la porte, la bande verticale de la porte gauche du réfrigérateur doit être pliée à l'intérieur (1).

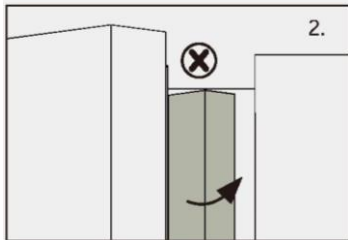

Si vous essayez de fermer la porte gauche et que la bande de la porte verticale n'est pas pliée (2), vous devriez la plier d'abord, sinon la bande de la porte frappera la tige de fixation ou la porte droite. Ainsi, il y aura un dommage au niveau de la bande de la porte ou une fuite se produira.

Il y a un filament chauffant à l'intérieur du cadre. La température de la surface augmentera légèrement, ce qui est normal et n'affectera pas le fonctionnement de l'appareil.



Remarque

En raison des changements techniques et de différents modèles, certaines des illustrations de ce manuel peuvent différer de votre modèle.

Modèle (HFR7819ENGC)

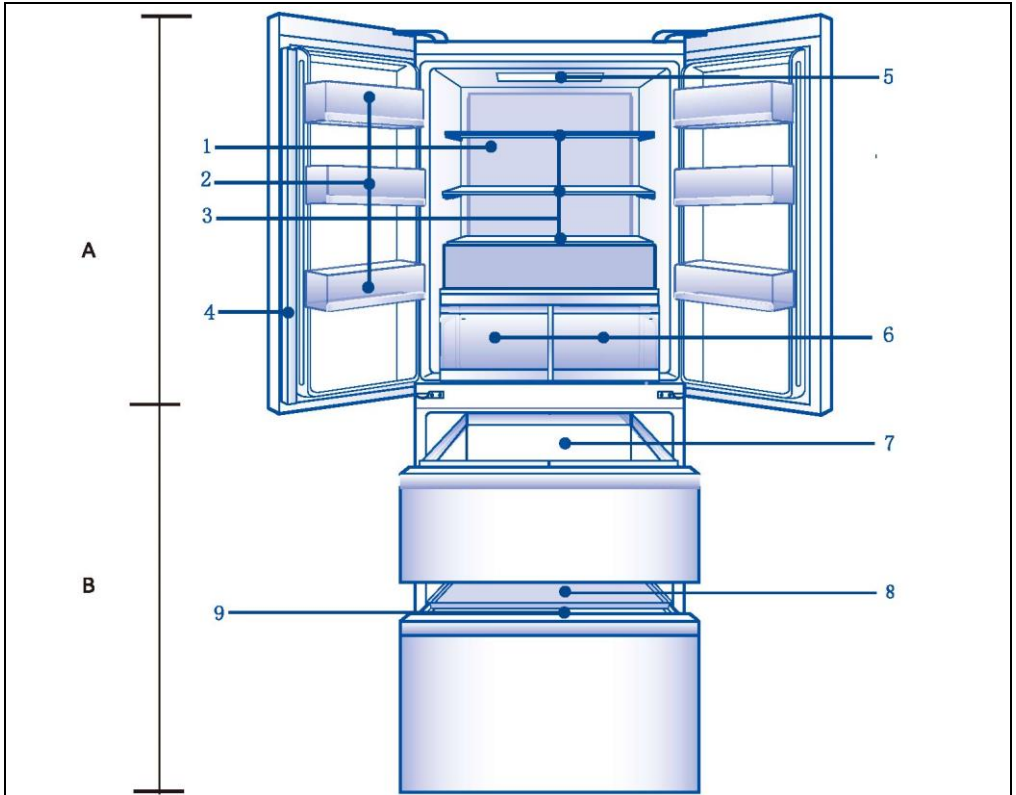

- | | |
|---|--------------------------------|
| 1. Source lumineuse de surface du conduit d'air | 7. Grand tiroir de congélation |
| 2. Porte-bouteille | 8. Plateau du congélateur |
| 3. Clayette en verre | 9. Grand tiroir de congélation |
| 4. Montant vertical du corps de la porte | |
| 5. Lumière supérieure | |
| 6. Tiroir de réfrigération | |

Panneau de commande (HFR7819ENGC)

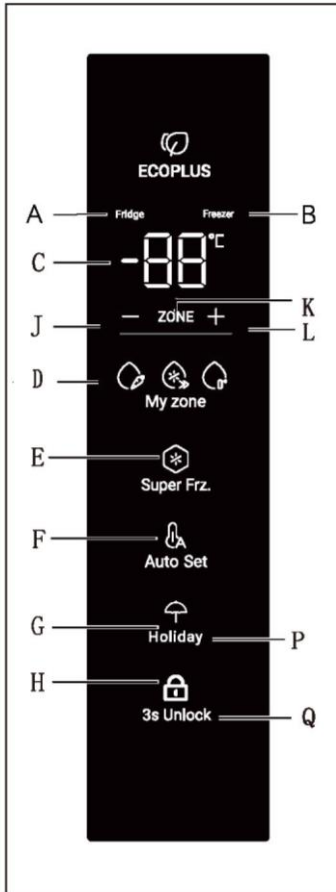

Indicateur :

- A Compartiment réfrigérateur
- B Compartiment congélateur
- C Affichage de la température
- D Fonction My Zone
- E Fonction Super Freeze
- F Mode Holiday
- G Auto Set
- H Verrouillage du panneau

Touches :

- J Réglage de la température « - »
- K Sélection des compartiments
- L Réglage de la température « + »
- M Sélection de la fonction My Zone
- N Sélecteur de fonction Super Freeze
- O Sélecteur de mode Holiday
- P Activation/désactivation de la fonction Auto Set
- Q **Sélecteur** de verrouillage du panneau

Avant la première utilisation

- ▶ Retirez tous les emballages, gardez-les hors de la portée des enfants, puis jetez-les d'une manière respectueuse de l'environnement.
- ▶ Nettoyez l'intérieur et l'extérieur de l'appareil avec de l'eau et un détergent doux avant d'y mettre des aliments.
- ▶ Une fois l'appareil à plat et nettoyé, attendez au moins 2 à 5 heures avant de le brancher à l'alimentation électrique. Voir la section INSTALLATION.
- ▶ Pré-réfrigérez les compartiments à des réglages élevés avant de les remplir d'aliments. La fonction Power-Freeze permet de refroidir rapidement les compartiments.
- ▶ La température du réfrigérateur et celle du congélateur sont réglées automatiquement sur 5°C et -18°C respectivement. Ce sont les paramètres recommandés. Si vous le souhaitez, vous pouvez modifier ces températures manuellement. Voir RÉGLAGE DE LA TEMPÉRATURE.

Touches tactiles

Les touches du panneau de commande sont des touches tactiles qui réagissent dès que le doigt les touche légèrement.

Allumer / éteindre l'appareil

L'appareil fonctionne dès qu'il est branché sur l'alimentation électrique.

Lors de la première mise sous tension du réfrigérateur, l'indicateur « C » (Affichage de la température) s'allume. La température du réfrigérateur et celle du congélateur sont réglées automatiquement sur 5 °C et -18 °C respectivement. L'indicateur « G » (mode Auto Set) s'allume.

Le verrouillage du panneau est peut-être actif.



Remarque

L'appareil est réglé à la température recommandée de 5 °C (réfrigérateur) et de -18 °C (congélateur). Dans des conditions ambiantes normales, vous n'avez pas besoin de régler la température.

Lorsque l'appareil est allumé après avoir été débranché de l'alimentation secteur, il peut falloir jusqu'à 12 heures pour que les températures correctes soient atteintes.

Videz l'appareil avant de l'éteindre. Pour éteindre l'appareil, tirez le cordon d'alimentation pour le sortir de la prise d'alimentation.

Verrouillage/Déverrouillage du panneau

Le panneau de commande est automatiquement bloqué contre l'activation si aucune touche n'est touchée pendant 30 secondes. Pour tous les réglages, le panneau de commande doit être déverrouillé.

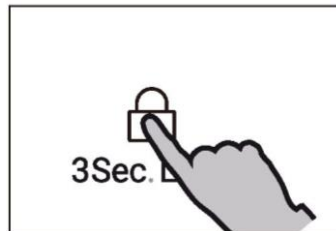

Remarque

La température du réfrigérateur, la température du congélateur, la fonction Super-Cool, la fonction Super-Freezer, le mode Holiday et la fonction Auto Set ne peuvent pas être réglés en mode verrouillage.

Mode veille

L'écran s'éteint automatiquement 30 secondes après que vous ayez appuyé sur une touche. L'écran est verrouillé automatiquement. Il s'allume automatiquement lorsque vous touchez n'importe quelle touche ou lorsque vous ouvrez la porte. (L'alarme n'allume pas l'écran d'affichage)

Mode de réglage manuel

Si vous souhaitez régler manuellement la température de l'appareil, vous pouvez régler la température à l'aide d'une touche de réglage de la température (reportez-vous à la rubrique RÉGLER LA TEMPÉRATURE)

Régler la température

Les températures intérieures sont influencées par les facteurs suivants :

- ▶ Température ambiante
- ▶ Fréquence d'ouverture de la porte
- ▶ Quantité d'aliments stockés
- ▶ Installation de l'appareil

Alarme de porte

L'alarme de porte se déclenche lorsque la porte est ouverte pendant longtemps ou si elle n'est pas fermée correctement, en tant que rappel.

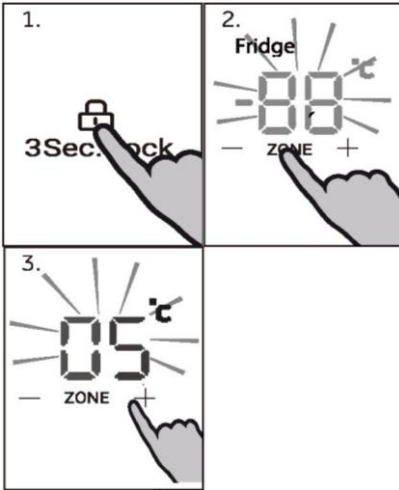

Réglage de la température du réfrigérateur

Déverrouillez les paramètres en appuyant longuement sur la touche « Q » pendant 3 secondes.

Dans l'état de déverrouillage, appuyez sur la touche « K » (Sélection de compartiment) pour basculer entre les compartiments. Lorsque l'indicateur « A » (indicateur du compartiment réfrigérateur) s'allume, appuyez sur la touche « J » (Contrôle de la température « - ») ou la touche « L » (Contrôle de la température « + ») pour régler la température du compartiment réfrigérateur. La valeur affichée sur l'indicateur « C » diminue de 1 °C à chaque fois que la touche « J » est enfoncée.

L'écran clignote et s'arrête sur la température définie, puis s'éteint au bout de quelques secondes. Par conséquent, la valeur affichée sur l'indicateur « C » augmente de 1 °C à chaque fois que la touche « L » est enfoncée. L'écran clignote et s'arrête sur la température définie, puis s'éteint au bout de quelques secondes. La température du compartiment réfrigérateur peut être réglée de 1 °C à 9 °C, par paliers de 1 °C.

Remarque

La température du réfrigérateur ne peut pas être réglée dans l'état Super-Cool, Holiday, Auto Set et verrouillage.

Réglage de la température du congélateur

Déverrouillez les paramètres en appuyant longuement sur la touche « Q » pendant 3 secondes.

Dans l'état de déverrouillage, appuyez sur la touche « K » (Sélection de compartiment) pour basculer entre les compartiments. Lorsque l'indicateur « B » (indicateur du compartiment congélateur) s'allume, appuyez sur la touche « J » (Contrôle de la température « - ») ou la touche « L » (Contrôle de la température « + ») pour régler la température du compartiment congélateur. La valeur affichée sur l'indicateur « C » diminue de 1 °C à chaque fois que la touche « J » est enfoncée. L'écran clignote et s'arrête sur la température définie, puis s'éteint au bout de quelques secondes. Par conséquent, la valeur affichée sur l'indicateur « C » augmente de 1 °C à chaque fois que la touche « L » est enfoncée. L'écran clignote et s'arrête sur la température définie, puis s'éteint au bout de quelques secondes. La température du compartiment congélateur peut être réglée de -14 °C à -24 °C, par paliers de 1 °C.

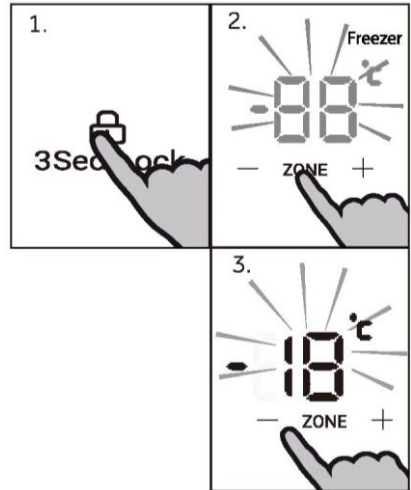

Remarque

La température du congélateur ne peut pas être réglée dans l'état Super-Freezer, Auto Set et verrouillage.

Fonction Super Freeze

La fonction Super Freeze peut congeler les aliments frais aussi vite que possible entièrement en accélérant la congélation afin de préserver toute la valeur nutritive, l'apparence et le goût des aliments. Si vous avez besoin de congeler une grande quantité d'aliments en une fois, il est recommandé de régler la fonction Super Freeze à l'avance pendant 24 heures avant d'utiliser le compartiment congélateur.

Déverrouillez les paramètres en appuyant longuement sur la touche « Q » pendant 3 secondes.

Dans l'état de déverrouillage, appuyez sur la touche « N » (sélecteur de fonction Super Freeze), l'indicateur « E » (indicateur de fonction Super Freeze) s'allume, le produit passe en mode Super Freeze. Le produit sort automatiquement du mode Super Freeze après 50 heures d'activation. Pour quitter manuellement le mode Super Freeze, appuyez sur la touche « N » (sélecteur de fonction Super Freeze) dans l'état déverrouillé, l'indicateur « E » (indicateur de fonction Super Freeze) s'allume, le produit quitte le mode Super Freeze.

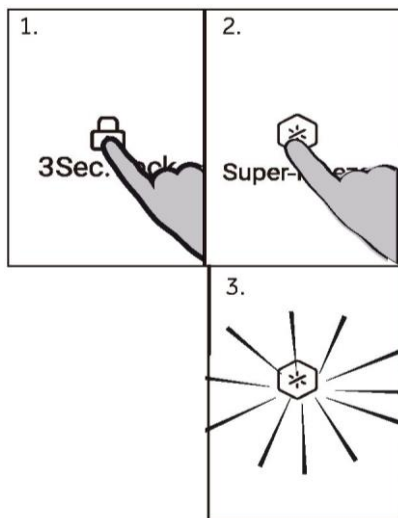

Remarque

Dans le mode Super Freeze, la touche « J » (Contrôle de la température « - ») et la touche « L » (Contrôle de la température « + ») sont verrouillées lorsque le compartiment congélateur est sélectionné et la température du compartiment congélateur ne peut pas être réglée.

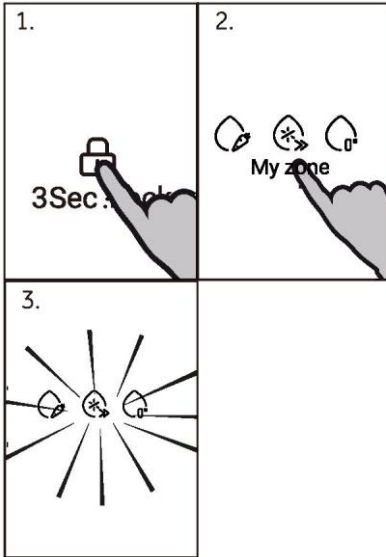

Fonction My Zone

Déverrouillez les paramètres en appuyant longuement sur la touche « 0 » pendant 3 secondes.

En cas de déverrouillage, appuyez sur la touche « M » (sélecteur de fonction My Zone) pour activer la fonction. Après avoir cliqué, la lumière s'allume selon qu'il s'agit de fruits et légumes, de froid ou zéro degré.

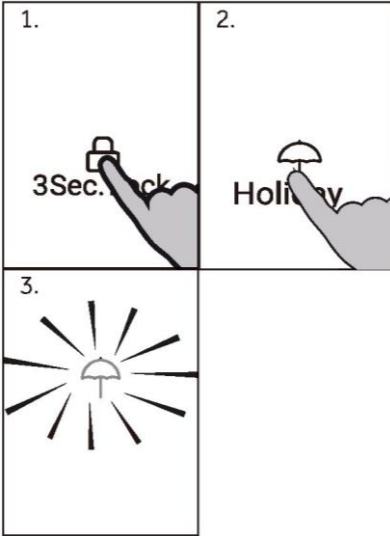

Mode Holiday

Dans le mode Holiday, le compartiment réfrigérateur passe automatiquement à 17 °C (pour économiser de l'énergie), tandis que le compartiment congélateur fonctionne à un réglage de température normal.

Déverrouillez les paramètres en appuyant longuement sur la touche « Q » pendant 3 secondes.

Dans l'état de déverrouillage, appuyez sur la touche « O » (sélecteur de mode Holiday), l'indicateur « F » (indicateur de mode Holiday) s'allume, le produit passe en mode Holiday ; pour quitter le mode, appuyez sur la touche « O » (sélecteur de mode Holiday), l'indicateur « F » s'éteint et le produit quitte le mode Holiday.



Remarque

Le mode Holiday se désactive automatiquement lorsque la fonction Super Cool est activée. Dans le mode Holiday, la touche « J » (Contrôle de la température « - ») et la touche « L » (Contrôle de la température « + ») sont verrouillées lorsque le compartiment réfrigérateur est sélectionné et la température du compartiment réfrigérateur ne peut pas être réglée.

Conseils pour conserver des aliments frais

Conservation dans le compartiment réfrigérateur

- ▶ Conservez la température de votre réfrigérateur en dessous de 5 °C.
- ▶ Les aliments chauds doivent avoir refroidi à température ambiante avant d'être placés dans l'appareil.
- ▶ Les aliments conservés au réfrigérateur doivent être lavés et essuyés avant de les conserver
- ▶ Les aliments à conserver doivent être correctement emballés hermétiquement pour éviter les altérations d'odeurs ou de goût.
- ▶ Ne conservez pas des quantités excessives d'aliments. Laissez de la place entre les aliments pour permettre à l'air froid de circuler autour d'eux, pour un refroidissement efficace et homogène.
- ▶ Les aliments consommés quotidiennement doivent être conservés à l'avant de la clayette.
- ▶ Laissez un espace entre les aliments et les parois intérieures, pour permettre la circulation de l'air. En particulier, ne placez pas des aliments contre la paroi arrière : les aliments peuvent geler contre la paroi arrière. Évitez tout contact direct des aliments (en particulier les aliments gras ou acides) avec le revêtement intérieur, car l'huile / l'acide peut éroder le revêtement intérieur. Nettoyez les saletés grasses / acides chaque fois que vous en découvrez.
- ▶ Décongelez les aliments surgelés dans le compartiment de rangement du réfrigérateur. De cette façon, vous pouvez utiliser les aliments surgelés pour diminuer la température du compartiment et économiser de l'énergie.
- ▶ Le vieillissement des fruits et légumes comme les courgettes, les melons, la papaye, la banane, l'ananas, etc. peut être accéléré au réfrigérateur. Par conséquent, il est déconseillé de les conserver au réfrigérateur. Cependant, la maturation des fruits très verts peut être favorisée pendant une certaine période. Les oignons, l'ail, le gingembre et les autres légumes-racines doivent également être conservés à température ambiante.
- ▶ Les odeurs désagréables à l'intérieur du réfrigérateur sont un signe que quelque chose a été renversé et qu'il faut nettoyer. Voir ENTRETIEN ET NETTOYAGE.
- ▶ Différents aliments doivent être placés dans différents endroits en fonction de leurs propriétés :



Remarque

Maintenez une distance de plus de 10 mm entre les aliments rangés et le conduit d'air ou les capteurs afin d'assurer l'effet de refroidissement.

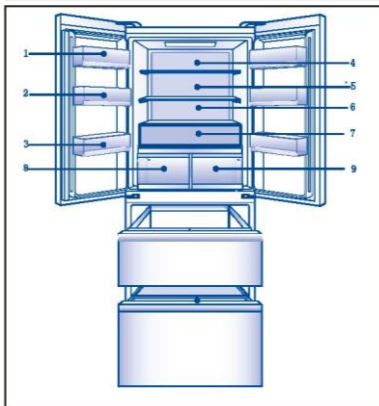

- 1 Beurre, fromage, etc.
- 2 Œufs, cannettes, aliments en conserve, épices, etc.
- 3 Boissons et aliments en bouteille.
- 4 Aliments marinés, aliments en conserve, etc.
- 5 Produits à base de viande, snacks, pâtes, aliments en conserve, lait, tofu, produits laitiers, etc.
- 6 Viande cuite, saucisses, etc.
- 7 Fruits, légumes, œufs, etc.
- 8 Tiroir Humidity Zone : fruits, légumes, salade, etc.
- 9 Tiroir Fresh Box : fruits, légumes, etc.

Conservation dans le compartiment congélateur

- ▶ Maintenez la température du congélateur à -18°C .
- ▶ 24 heures avant de congeler, la fonction Super-Freeze ; pour de petites quantités d'aliments de 4 à 6 heures suffisent.
- ▶ Les aliments chauds doivent avoir refroidi à température ambiante avant d'être placés dans le compartiment congélateur.
- ▶ Les aliments coupés en petites portions congèleront plus rapidement et seront plus faciles à décongeler et à cuire. Le poids recommandé pour chaque portion est inférieur à 2,5 kg
- ▶ Il vaut mieux emballer les aliments avant de les mettre dans le congélateur. L'extérieur de l'emballage doit être sec pour éviter que les sacs ne collent les uns aux autres. Les matériaux d'emballage doivent être exempts d'odeurs, étanches à l'air et non toxiques.
- ▶ Afin d'éviter l'expiration des périodes de conservation, veuillez noter la date de congélation, la limite de temps et le nom des aliments présents sur l'emballage en fonction des périodes de conservation des différents aliments.
- ▶ **AVERTISSEMENT :** les acides, les alcalins et le sel, etc., pourraient éroder la surface interne du congélateur. Ne placez pas les aliments contenant ces substances (par ex. poissons de mer) directement sur la surface interne. L'eau salée dans le congélateur doit être nettoyée immédiatement.
- ▶ Ne dépassez pas les temps de conservation des aliments recommandés par les fabricants. Ne sortez que la quantité requise d'aliments du congélateur.
- ▶ Consommez rapidement les aliments décongelés. Les aliments décongelés ne peuvent pas être recongelés à moins qu'ils ne soient d'abord cuits, sinon ils risquent d'être moins comestibles.
- ▶ Ne mettez pas de quantités excessives d'aliments frais dans le compartiment congélateur. Reportez-vous à la capacité de congélation du congélateur - Voir les DONNÉES TECHNIQUES ou les données sur la plaque signalétique.
- ▶ Les aliments peuvent être conservés au congélateur à une température d'au moins -18°C pendant 2 à 12 mois, en fonction de leurs propriétés (par ex. viande : 3-12 mois, légumes : 6-12 mois)
- ▶ Lorsque vous congélez des aliments frais, évitez de les mettre en contact avec des aliments déjà congelés. Risque de décongélation !

Lorsque vous conservez des aliments surgelés achetés dans le commerce, veuillez suivre ces directives :

- ▶ Suivez toujours les directives du fabricant pour la durée de conservation des aliments. Ne dépassez pas ces directives !
- ▶ Essayez de garder le temps entre l'achat et le stockage le plus court possible pour préserver la qualité des aliments.
- ▶ Achetez des aliments surgelés, qui ont été conservés à une température de -18°C ou moins.
- ▶ Évitez d'acheter des aliments qui ont de la glace ou du givre sur l'emballage - cela indique que les produits ont pu être partiellement décongelés et recongelés à un certain moment - les hausses de température affectent la qualité des aliments.



Remarque

- ▶ Maintenez une distance de plus de 10 mm entre les aliments rangés et le conduit d'air afin d'assurer l'effet de refroidissement.

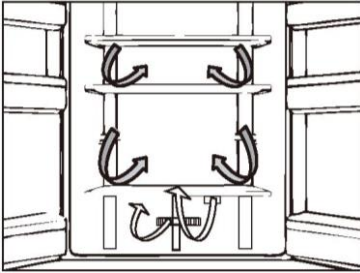

Flux multi-air

Le réfrigérateur est équipé d'un système à flux multi-air, avec lequel des flux d'air froids se trouvent au niveau de chaque clayette. Cela permet de maintenir une température uniforme afin de garantir que vos aliments conservent leur fraîcheur pendant plus longtemps.

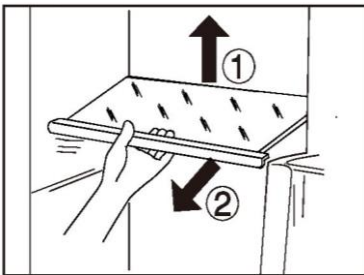

Clayettes réglables

La hauteur des clayettes peut être réglée en fonction de vos besoins de rangement.

1. Pour déplacer une clayette, retirez-la d'abord en levant son bord arrière (1) et en la tirant (2).
2. Pour la remettre, placez-la sur les ergots des deux côtés et poussez-la dans la position la plus reculée jusqu'à ce que l'arrière de la clayette soit fixé à l'intérieur des fentes sur les côtés.



Remarque :

Assurez-vous que toutes les extrémités d'une clayette sont au même niveau.

Tiroir Humidity Zone

Dans ce compartiment, le taux d'humidité est d'environ 85 %. Il est contrôlé automatiquement par le système et convient au stockage des fruits, des légumes, des salades, etc.



Remarque :

- ▶ Ne retirez pas le couvercle en plastique à l'intérieur de la zone gauche. Ils maintiennent l'humidité.
- ▶ Les fruits sensibles au froid comme l'ananas, l'avocat, les bananes, les pamplemousses et les légumes tels que les pommes de terre, les aubergines, les haricots, les concombres, les courgettes, les tomates et le fromage ne doivent pas être conservés dans ce tiroir.



Tiroir Fresh Box

Dans ce compartiment, le taux d'humidité est inférieur à celui du compartiment réfrigérateur. Ce tiroir convient pour conserver des aliments frais, des fruits, des légumes, etc.

Balconnets de porte amovibles

Les balconnets de porte peuvent être retirés pour le nettoyage :

Placez les mains de chaque côté du balconnet, soulevez-le (1) et tirez-le (2).

Pour insérer le balconnet de porte, vous devez suivre les étapes ci-dessus dans l'ordre inverse.

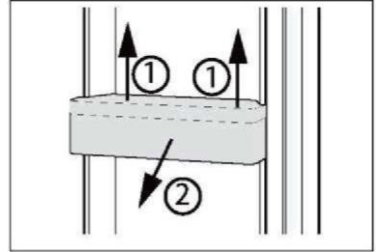

OPTION : indicateur de température OK

L'indicateur de température OK peut être utilisé pour déterminer des températures inférieures à +4 °C. Réduisez progressivement la température si le signe n'indique pas « OK ».

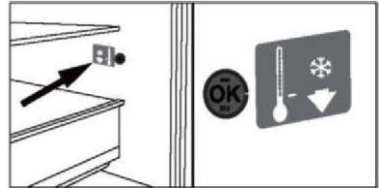

Remarque :

Lorsque vous allumez l'appareil, il peut falloir jusqu'à 12 heures pour que les températures appropriées soient atteintes.

Tiroir amovible du congélateur

Pour retirer le tiroir, sortez-le au maximum (1), soulevez-le et retirez-le (2).

Pour introduire le tiroir, vous devez effectuer les étapes ci-dessus dans l'ordre inverse.

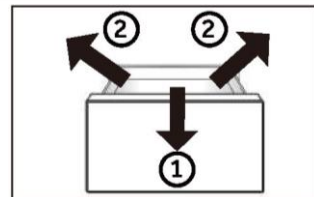

Lumière

La lumière intérieure LED s'allume lorsque la porte est ouverte et elle s'éteint automatiquement si la porte reste ouverte pendant plus de 7 minutes. Le fonctionnement des lampes n'est affecté par aucun des autres réglages de l'appareil.



Conseils d'économie d'énergie

- ▶ Assurez-vous que l'appareil est bien ventilé (voir INSTALLATION).
- ▶ N'installez pas l'appareil en plein soleil ou à proximité de sources de chaleur (par ex. cuisinières, chauffages).
- ▶ Évitez une température inutilement basse dans l'appareil. Plus vous réglez bas la température de l'appareil, plus la consommation d'énergie augmente.
- ▶ Des fonctions comme Super-Freezer consomment plus d'énergie.
- ▶ Laissez les aliments chauds refroidir avant de les mettre dans l'appareil.
- ▶ Ouvrez la porte de l'appareil le moins souvent et le plus rapidement possible.
- ▶ Ne remplissez pas trop l'appareil pour éviter de bloquer la circulation de l'air.
- ▶ Évitez l'air dans l'emballage des aliments.
- ▶ Gardez les joints de la porte propres afin que la porte se ferme toujours correctement.
- ▶ Décongelez les aliments surgelés dans le compartiment de rangement du réfrigérateur.
- ▶ La configuration la plus économe en énergie exige que l'appareil conserve les tiroirs, la boîte de rangement et les clayettes en parfait état, et les aliments doivent être placés le plus loin possible des orifices de sortie de la conduite d'air.



AVERTISSEMENT !

Débranchez l'appareil de l'alimentation électrique avant de le nettoyer.

Nettoyage

Nettoyez l'appareil lorsqu'il n'y a qu'un peu de nourriture ou qu'il n'y a pas de nourriture à l'intérieur.

L'appareil doit être nettoyé toutes les quatre semaines pour un bon entretien et pour éviter les mauvaises odeurs des aliments conservés à l'intérieur.



AVERTISSEMENT !

- ▶ Ne nettoyez pas l'appareil à l'aide de brosses dures, de brosses métalliques, de détergents en poudre, d'essence, d'acétate d'amyle, d'acétone et de solutions organiques similaires, d'acides ou de solutions alcalines. Nettoyez-le avec un détergent spécial pour réfrigérateur afin d'éviter de l'endommager.
- ▶ Ne pulvérisez pas et ne rincez pas l'appareil pendant le nettoyage.
- ▶ N'utilisez pas de jet d'eau ou de vapeur pour nettoyer l'appareil.
- ▶ Ne nettoyez pas les clayettes froides en verre à l'eau chaude. Un changement soudain de température peut casser le verre.
- ▶ Ne touchez pas la surface intérieure du compartiment de l'appareil, en particulier avec les mains mouillées, car vos mains peuvent geler sur la surface.
- ▶ En cas de réchauffement, vérifiez l'état des produits surgelés.

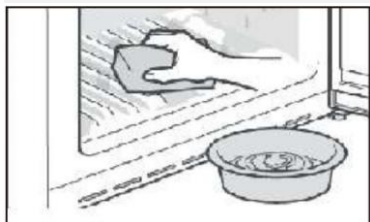

- ▶ Gardez toujours le joint de la porte propre.
 - ▶ Nettoyez l'intérieur et le bâti de l'appareil à l'aide d'une éponge imbibée d'eau tiède et de détergent neutre.
1. Veuillez frotter l'intérieur et l'extérieur du réfrigérateur, y compris le joint de porte, le porte-bouteille, les clayettes en verre, les boîtes, etc., avec un torchon doux ou une éponge imbibée d'eau chaude (vous pouvez ajouter un détergent neutre dans l'eau chaude).
2. S'il y a du liquide renversé, retirez toutes les parties contaminées, rincez-les directement sous l'eau du robinet, séchez-les et remettez-les dans le réfrigérateur.
 3. S'il y a de la crème (par exemple de la crème, de la crème glacée qui fond), retirez toutes les parties contaminées, placez-les dans de l'eau chaude à 40 °C pendant un certain temps, puis rincez-les à l'eau courante, séchez-les et remettez-les dans le réfrigérateur.
 4. Si une petite pièce ou un élément reste coincé à l'intérieur du réfrigérateur (entre les clayettes ou les tiroirs), utilisez une petite brosse souple pour l'éliminer. Si vous ne pouvez pas atteindre la pièce, veuillez contacter le service clientèle Haier
- ▶ Rincez et séchez avec un chiffon doux.
 - ▶ Ne nettoyez aucune des parties de l'appareil au lave-vaisselle.
 - ▶ Attendez au moins 7 minutes avant de redémarrer l'appareil, car un démarrage fréquent risque d'endommager le compresseur.

Dégivrage

Le dégivrage des compartiments réfrigérateur et congélateur se fait automatiquement ; aucune opération manuelle n'est nécessaire.

Remplacement des lampes LED

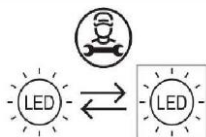

Source de lumière remplaçable (LED uniquement)
par un professionnel

Ce produit contient une source de lumière appartenant à la classe d'efficacité énergétique G

| compartiment | Tension | Puissance max. | Classe d'efficacité énergétique | Modèle |
|---------------|---------|----------------|---------------------------------|--------------|
| Réfrigérateur | CC 12 V | 16 W | G | HFR7819ENG C |

Non-utilisation pendant une période plus longue

Si l'appareil n'est pas utilisé pendant une période prolongée et que vous n'utiliserez pas uniquement la fonction Holiday ou la fonction Réfrigérateur éteint pour le réfrigérateur :

- ▶ Sortez les aliments.
- ▶ Débranchez le cordon d'alimentation.
- ▶ Videz et nettoyez le réservoir d'eau.
- ▶ Nettoyez l'appareil selon les instructions ci-dessus.
- ▶ Gardez les portes ouvertes pour éviter la formation de mauvaises odeurs à l'intérieur.



Remarque

N'éteignez l'appareil que si cela est strictement nécessaire.

Déplacement de l'appareil

1. Retirez tous les aliments et débranchez l'appareil.
2. Fixez les clayettes et les autres parties mobiles dans le réfrigérateur et dans le congélateur avec du ruban adhésif.
3. N'inclinez pas le réfrigérateur à plus de 45° pour éviter d'endommager le système de réfrigération.



AVERTISSEMENT !

- ▶ Ne soulevez pas l'appareil par ses poignées.
- ▶ Ne placez jamais l'appareil à l'horizontale sur le sol.

Vous pouvez résoudre de nombreux problèmes vous-même sans expertise spécifique. En cas de problème, veuillez vérifier toutes les possibilités indiquées et suivre les instructions ci-dessous avant de contacter un service clientèle. Reportez-vous au paragraphe SERVICE CLIENTÈLE.



AVERTISSEMENT !

- ▶ Avant l'entretien, désactivez l'appareil et débranchez la fiche secteur de la prise secteur.
- ▶ L'équipement électrique ne doit être entretenu que par des experts en électricité qualifiés, car des réparations inappropriées peuvent causer des dommages consécutifs considérables.
- ▶ Une alimentation endommagée ne devrait être remplacée que par le fabricant, son agent de maintenance ou des personnes avec une qualification similaire de manière à éviter tout danger.

| Problème | Cause possible | Solution possible |
|---|---|---|
| Le compresseur ne fonctionne pas. | <ul style="list-style-type: none"> • La fiche secteur n'est pas branchée dans la prise secteur. • L'appareil est en cours de dégivrage | <ul style="list-style-type: none"> • Branchez la fiche secteur. • C'est normal pour un dégivrage automatique |
| L'appareil fonctionne fréquemment ou fonctionne trop longtemps. | <ul style="list-style-type: none"> • La température intérieure ou extérieure est trop élevée. • L'appareil a été hors tension pendant un certain temps. • Une porte de l'appareil n'est pas bien fermée. • La porte a été ouverte trop fréquemment ou trop longtemps. • Le réglage de la température du compartiment congélateur est trop bas. • Le joint de la porte est sale, usé, fissuré ou ne correspond pas. • La circulation de l'air requise n'est pas garantie. | <ul style="list-style-type: none"> • Dans ce cas, il est normal que l'appareil fonctionne plus longtemps. • Normalement, il faut 8 à 12 heures pour que l'appareil refroidisse complètement. • Fermez la porte/le tiroir et assurez-vous que l'appareil est situé sur un sol à niveau et qu'il n'y a pas d'aliment ou de récipient bloquant la porte. • N'ouvrez pas trop souvent la porte/le tiroir. • Réglez une température plus élevée jusqu'à l'obtention d'une température satisfaisante dans le réfrigérateur. Il faut 24 heures pour que la température du réfrigérateur devienne stable. • Nettoyez le joint de la porte/du tiroir ou faites-le remplacer par le service clientèle. • Assurez une ventilation adéquate. |
| L'intérieur du réfrigérateur est sale et/ou sent. | <ul style="list-style-type: none"> • L'intérieur du réfrigérateur a besoin d'être nettoyé. • Des aliments à forte odeur sont conservés au réfrigérateur. | <ul style="list-style-type: none"> • Nettoyez l'intérieur du réfrigérateur. • Enveloppez soigneusement les aliments. |

| Problème | Cause possible | Solution possible |
|---|---|---|
| Il ne fait pas suffisamment froid à l'intérieur de l'appareil. | <ul style="list-style-type: none"> La température réglée est trop élevée. Des produits trop chauds ont été stockés. Trop d'aliments ont été mis à l'intérieur en même temps. Les aliments sont trop proches les uns des autres. Une porte/un tiroir de l'appareil n'est pas bien fermé(e). La porte/le tiroir a été ouvert(e) trop fréquemment ou trop longtemps. | <ul style="list-style-type: none"> Réinitialisez la température. Laissez toujours refroidir les aliments avant de les mettre à l'intérieur. Conservez toujours de petites quantités d'aliments. Laissez de la place entre plusieurs aliments pour permettre la circulation de l'air. Fermez la porte/le tiroir. N'ouvrez pas trop souvent la porte/le tiroir. |
| Il fait trop froid à l'intérieur de l'appareil. | <ul style="list-style-type: none"> La température réglée est trop basse. La fonction Super-Frz/Super-Cool est activée ou fonctionne trop longtemps. | <ul style="list-style-type: none"> Réinitialisez la température. Éteignez la fonction Super-Frz/Super-Cool. |
| Formation d'humidité à l'intérieur du compartiment réfrigérateur. | <ul style="list-style-type: none"> Le climat est trop chaud et trop humide. Une porte/un tiroir de l'appareil n'est pas bien fermé(e). La porte/le tiroir a été ouvert(e) trop fréquemment ou trop longtemps. Les récipients contenant des aliments ou des liquides sont laissés ouverts. | <ul style="list-style-type: none"> Augmentez la température. Fermez la porte/le tiroir. N'ouvrez pas trop souvent la porte/le tiroir. Laissez refroidir les aliments chauds à température ambiante et couvrez les aliments et les liquides. |
| L'humidité s'accumule sur le réfrigérateur à l'extérieur de la surface ou entre les portes / la porte et le tiroir. | <ul style="list-style-type: none"> Le climat est trop chaud et trop humide. La porte n'est pas fermée hermétiquement. L'air froid de l'appareil et l'air chaud à l'extérieur de celui-ci se condense. | <ul style="list-style-type: none"> C'est normal dans un climat humide et cela va changer lorsque l'humidité diminuera. Assurez-vous que la porte/le tiroir est bien fermé(e). |
| Glace dure et givre dans le compartiment congélateur. | <ul style="list-style-type: none"> Les produits n'ont pas été correctement emballés. Une porte/un tiroir de l'appareil n'est pas bien fermé(e). La porte/le tiroir a été ouvert(e) trop fréquemment ou trop longtemps. | <ul style="list-style-type: none"> Emballer toujours bien les produits. Fermez la porte/le tiroir. N'ouvrez pas trop souvent la porte/le tiroir. |

| Problème | Cause possible | Solution possible |
|---|--|--|
| | <ul style="list-style-type: none"> Le joint de la porte/du tiroir est sale, usé, fissuré ou ne correspond pas. Quelque chose à l'intérieur empêche la porte / le tiroir de se fermer correctement. | <ul style="list-style-type: none"> Nettoyez le joint de la porte / du tiroir ou remplacez-les par des joints neufs. Repositionnez les clayettes, les balconnets de porte ou les récipients à l'intérieur pour permettre à la porte / au tiroir de se fermer. |
| Les côtés de l'appareil et de la bande de la porte se réchauffent. | <ul style="list-style-type: none"> - | <ul style="list-style-type: none"> Cela est normal. |
| L'appareil émet des sons anormaux. | <ul style="list-style-type: none"> L'appareil n'est pas situé sur un sol plan. L'appareil touche un objet situé à proximité. | <ul style="list-style-type: none"> Réglez le pied pour mettre l'appareil à niveau. Retirez les objets autour de l'appareil. |
| Un léger son doit être entendu comme celui de l'eau courante. | <ul style="list-style-type: none"> - | <ul style="list-style-type: none"> Cela est normal. |
| Un bip d'alarme retentit. | <ul style="list-style-type: none"> La porte du compartiment de rangement du réfrigérateur est ouverte. | <ul style="list-style-type: none"> Fermez la porte. |
| Vous entendrez un petit hum. | <ul style="list-style-type: none"> Le système anti-condensation fonctionne. | <ul style="list-style-type: none"> Cela empêche la condensation et est normal. |
| Le système d'éclairage ou de refroidissement à l'intérieur ne fonctionne pas. | <ul style="list-style-type: none"> La fiche secteur n'est pas branchée dans la prise secteur. L'alimentation n'est pas intacte. La lampe LED est hors service. | <ul style="list-style-type: none"> Branchez la fiche secteur. Vérifiez l'alimentation électrique de la pièce. Appelez la société d'électricité locale ! Veillez appeler le service technique pour faire changer la lampe. |
| L'affichage s'allume circulairement, mais faites je ne me sens pas cool. | <ul style="list-style-type: none"> Il est en mode démo. | <ul style="list-style-type: none"> Lorsque l'écran d'affichage est déverrouillé, appuyez sur « Zone » et cliquez sur « Vacances » 5 fois (dans les 5 secondes) pour quitter ce mode. |

Pour contacter l'assistance technique, visitez notre site web : <https://corporate.haier-europe.com/en/>

Dans la rubrique « site web », choisissez la marque de votre produit et votre pays. Vous serez redirigé vers le site web spécifique où vous trouverez le numéro de téléphone et le formulaire pour contacter l'assistance technique.

Coupure de courant

En cas de coupure de courant, les aliments devraient rester froids en toute sécurité pendant 5 heures environ. Suivez ces conseils pendant une coupure de courant prolongée, en particulier en été :

- ▶ Ouvrez la porte/le tiroir le moins possible.
- ▶ Ne mettez pas d'aliments supplémentaires dans l'appareil pendant une coupure de courant.
- ▶ Si un préavis de coupure de courant est donné et que la durée de la coupure est supérieure à 5 heures, préparez des glaçons et placez-les dans un récipient en haut du compartiment réfrigérateur.
- ▶ Une inspection des produits est requise immédiatement après la coupure de courant.
- ▶ Étant donné que la température du réfrigérateur augmentera lors d'une coupure de courant ou d'une autre panne, la durée de conservation et la qualité alimentaire des aliments seront réduites. Tout aliment décongelé doit être consommé ou cuit et recongelé (le cas échéant) peu de temps après afin de prévenir les risques pour la santé.

Fonction mémoire pendant la coupure de courant

Lorsque le courant revient, l'appareil continue à fonctionner avec les réglages réglés avant la panne de courant.

Déballage



AVERTISSEMENT !

- ▶ L'appareil est lourd. Manipulez-le toujours avec au moins deux personnes.
- ▶ Conservez tous les emballages hors de la portée des enfants, puis jetez-les d'une manière respectueuse de l'environnement.
- ▶ Sortez l'appareil de l'emballage.
- ▶ Retirez tous les matériaux d'emballage.

Conditions environnementales

La température ambiante doit toujours être comprise entre 10 °C et 43 °C, car elle peut influencer sur la température à l'intérieur de l'appareil et sa consommation d'énergie. N'installez pas l'appareil à proximité d'autres appareils générant de la chaleur (fours, réfrigérateurs) sans isolation.

Espace recommandé

Espace recommandé lorsque la porte est ouverte:

- L1 = 1 015 mm
- L2 = 1 200 mm
- D1 = 560 mm
- D2 = 1 000 mm

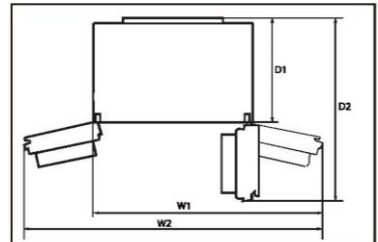

Coupe transversale de ventilation

Pour obtenir une ventilation suffisante pour l'appareil pour des raisons de sécurité, nous recommandons de respecter les directives en matière d'espace recommandé.

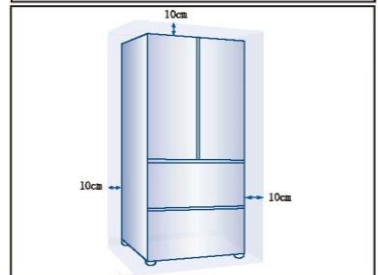

Alignement de l'appareil

L'appareil doit être placé sur une surface plane et solide.

1. Inclinez le réfrigérateur légèrement vers l'arrière.
2. Réglez les pieds au niveau souhaité.

Assurez-vous que la distance entre le mur et le côté de la charnière est d'au moins 10 cm pour que la porte s'ouvre correctement.

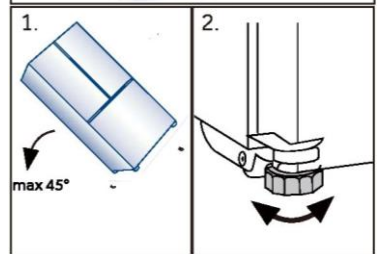

Remarque :

Pour un appareil en pose libre : cet appareil de réfrigération n'est pas destiné à être utilisé comme un appareil encastré

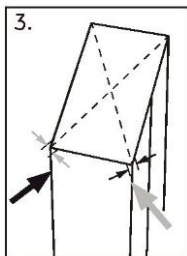

1. La stabilité peut être vérifiée en alternant les diagonales. Le léger flottement doit être le même dans les deux directions. Dans le cas contraire, le cadre peut se déformer ; cela se traduit par des fuites au niveau des joints de la porte. Une faible tendance vers l'arrière facilite la fermeture des portes.

Réglage fin des portes

Si les portes ne se retrouvent pas au même niveau, vous pouvez y remédier de la manière suivante :

A) En utilisant un pied réglable

Faites tourner le pied réglable selon le sens de la flèche pour faire tourner le pied vers le haut ou vers le bas.

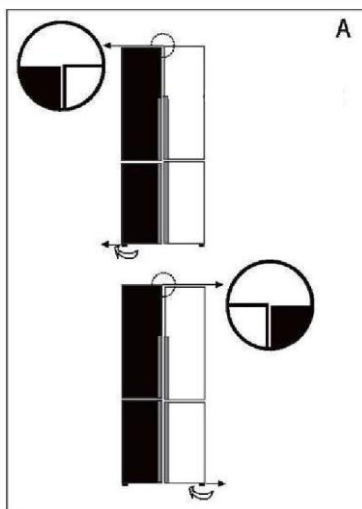

B) En utilisant des entretoises

- Ouvrez la porte supérieure et soulevez-la.
- Clipsez avec précaution l'entretoise (fournie dans le sac d'accessoires) dans l'anneau en plastique blanc de la charnière centrale à la main ou à l'aide d'outils comme des pinces. Ne rayez pas et n'abîmez pas la porte.

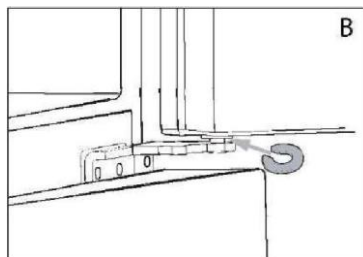

Remarque

Dans l'utilisation future du réfrigérateur, les portes peuvent se retrouver désalignées à cause du poids des aliments stockés. Veuillez ensuite les ajuster selon les méthodes ci-dessus.

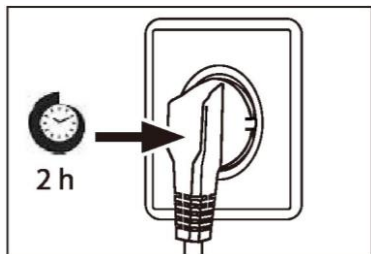

Temps d'attente

L'huile de lubrification sans entretien se trouve dans la capsule du compresseur. Cette huile peut passer par le système fermé de tuyauterie pendant le transport incliné. Avant de brancher l'appareil sur l'alimentation électrique, attendez au moins 2 heures afin que l'huile revienne dans la capsule.

Branchement électrique

Avant chaque branchement, vérifiez si :

- ▶ l'alimentation, la prise et le fusible sont adaptés à la plaque signalétique.
- ▶ la prise de courant est mise à la terre et sans multiprise ni rallonge.
- ▶ la fiche d'alimentation et la prise sont adaptées l'une à l'autre.

Branchez la fiche sur une prise domestique correctement installée.



AVERTISSEMENT !

Pour éviter tout risque, un câble d'alimentation endommagé doit être remplacé par le service à la clientèle (voir carte de garantie).

Fiche du produit selon la réglementation UE n° 2019/2016

| | |
|---|---|
| Marque | Haier |
| Nom du modèle / identifiant | HFR7819ENGC |
| Catégorie du modèle | Réfrigérateur-congélateur |
| Classe d'efficacité énergétique | E |
| Consommation d'énergie annuelle (kWh/an) (1) | 353 |
| Volume total (l) | 504 |
| Volume du réfrigérateur (l) | 303 |
| Volume du congélateur (l) | 160 |
| Volume du compartiment à température variable (l) | - |
| Nombre d'étoiles |  |
| Température des autres compartiments > 14 °C | Non applicable |
| Système sans givre | Oui |
| Capacité de congélation (kg/24h) | 10 |
| Classe climatique (2) | SN.N.ST.T |
| Classe d'émission de bruit et émissions acoustiques dans l'air (db(A) re 1pW) | C (36) |
| Temps de montée en température (h) | 10 |
| Type d'appareil | Autonome |
| Autres | - |

Explications :

- Oui, fonction présente
- (1) Sur la base des résultats de l'essai de conformité aux normes pendant plus de 24 heures. La consommation réelle dépend de l'utilisation et de l'emplacement de l'appareil.
- (2) Classe climatique SN : cet appareil est destiné à être utilisé à une température ambiante comprise entre +10 °C et +32 °C
 Classe climatique N : cet appareil est destiné à être utilisé à une température ambiante comprise entre +16 °C et +32 °C
 Classe climatique ST : cet appareil est destiné à être utilisé à une température ambiante comprise entre +16 °C et +38 °C
 Classe climatique T : cet appareil est destiné à être utilisé à une température ambiante comprise entre +16 °C et +43 °C

Données techniques supplémentaires

| | |
|--------------------------|-------------------|
| Tension / Fréquence | 220-240 V ~/50 Hz |
| Courant d'entrée (A) | 1,5 |
| Fusible principal (A) | 16 |
| Réfrigérant | R600a |
| Dimensions (H/L/P en mm) | 1 900 / 830 / 635 |

Nous recommandons notre service clientèle Haier et l'utilisation de pièces détachées d'origine. Si vous rencontrez un problème avec votre appareil, veuillez d'abord consulter le paragraphe DÉPANNAGE.

Si vous ne trouvez pas de solution, veuillez contacter

- ▶ votre revendeur local ou
- ▶ notre centre de service d'appel européen (voir les numéros de téléphone ci-dessous) ou
- ▶ l'espace Service & Assistance à l'adresse www.haier.com où vous pouvez activer la demande
- ▶ de service et trouver également les FAQ.

Pour contacter notre Service, assurez-vous que vous disposez des données suivantes. Les informations se trouvent sur la plaque signalétique.

Modèle _____

N° de série _____

Vérifiez également la carte de garantie fournie avec le produit en cas de garantie.

Centre de service d'appel européen

| Pays* | Numéro de téléphone | Coûts |
|---------------------------|---------------------|---|
| Haier Italy (IT) | 199 100 912 | |
| Haier Spain (ES) | 902 509 123 | |
| Haier Germany (DE) | 0180 5 39 39 99 | <ul style="list-style-type: none"> • 14 centimes/min ligne fixe • max 42 centimes/min mobile |
| Haier Austria (AT) | 0820 001 205 | <ul style="list-style-type: none"> • 14,53 centimes/min ligne fixe • max 20 centimes/min pour tous les autres |
| Haier United Kingdom (UK) | 0333 003 8122 | |
| Haier France (FR) | 0980 406 409 | |

*Pour les autres pays, veuillez vous référer à www.haier.com

Haier Europe Trading S.r.l

Filiale Royaume-Uni

Westgate House, Westgate, Ealing

Londres, W51YY

*Durée de la garantie de l'appareil de réfrigération :

La garantie minimale est : 2 ans pour les pays de l'UE, 3 ans pour la Turquie, 1 an pour le Royaume-Uni, 1 an pour la Russie, 3 ans pour la Suède, 2 ans pour la Serbie, 5 ans pour la Norvège, 1 an pour le Maroc, 6 mois pour l'Algérie, aucune garantie légale pour la Tunisie.

*La période des pièces détachées pour la réparation de l'appareil :

Les thermostats, les capteurs de température, les circuits imprimés et les sources de lumière sont disponibles pendant une période minimale de sept ans après la mise sur le marché de la dernière unité du modèle.

Poignées de porte, charnières de porte, bacs et paniers pendant une période minimale de sept ans et joints de porte pendant une période minimale de 10 ans, après la mise sur le marché de la dernière unité du modèle.

* Pour plus d'informations sur le produit, consultez <https://eprel.ec.europa.eu/> ou scannez le code QR sur l'étiquette énergétique fournie avec l'appareil.



Felhasználói kézikönyv

Hűtő-fagyasztó

HFR7819ENGC

HU

Haier

Köszönjük, hogy Haier terméket vásárolt.

A készülék használata előtt olvassa el figyelmesen ezeket az utasításokat. Az utasítások fontos információkat tartalmaznak, amelyek segítenek abban, hogy a lehető legtöbbet hozza ki a készülékből, és szavatolják a biztonságos és megfelelő telepítést, használatot és karbantartást.

Tartsa ezt a kézikönyvet könnyen elérhető helyen, hogy bármikor fellapozhassa a készülék biztonságos és megfelelő használatához.

Ha eladja a készüléket, elajándékozza, vagy a lakásban hagyja költözéskor, győződjön meg arról, hogy ezt a kézikönyvet is átadja, hogy az új tulajdonos megismerhesse a készüléket és a biztonsági figyelmeztetéseket.



Jelmagyarázat

Figyelmeztetés - Fontos biztonsági információk



Általános információk és tippek



Környezetvédelmi információk



Ártalmatlanítás

Járuljon hozzá a környezet és az emberi egészség védelméhez. Az újrahasznosítás érdekében a csomagolást a megfelelő hulladéktárolóba selejtezze ki. Járuljon hozzá az elektronikus berendezések hulladékainak az újrahasznosításához. Ne a háztartási hulladékkal együtt dobja ki az ezzel a szimbólummal jelölt készülékeket. Vigye vissza a terméket a helyi újrahasznosító létesítménybe, vagy vegye fel a kapcsolatot a helyi hivatallal.



LE TRI
+ FACILE



FIGYELMEZTETÉS!

Sérülés vagy fulladás veszélye!

A hűtőközegeket és a gázokat szakszerűen kell ártalmatlanítani. Győződjön meg a hűtőkör csövénél a sértetlenségéről, mielőtt megfelelően ártalmatlanítaná. Válassza le a készüléket a hálózati tápellátásról. Vágja el a hálózati kábelt és selejtezze ki. Távolítsa el a tálcákat és fiókokat, valamint az ajtóreteszt és a tömítéseket, hogy megakadályozza a gyermekek és háziállatok bezáródását a készülékbe.

| | |
|-----------------------------|----|
| Biztonsági információk..... | 4 |
| Termékleírás | 11 |
| Vezérlőpanel | 12 |
| Használat | 13 |
| Berendezés | 23 |
| Ápolás és tisztítás | 26 |
| Hibaelhárítás | 29 |
| Telepítés..... | 33 |
| Műszaki adatok..... | 36 |
| Ügyfélszolgálat..... | 38 |

Tartozékok

Ellenőrizze a tartozékokat és a szakirodalmat ennek a listának megfelelően:



3 távtartó



Energiacímke



Jótállási jegy



„OK” matrica
felhasználói kézikönyv

A készülék első bekapcsolása előtt olvassa el a következő biztonsági tanácsokat:



FIGYELMEZTETÉS!

Első használat előtt

- ▶ Győződjön meg arról, hogy szállítás során a termék nem sérült.
- ▶ Távolítsa el az összes csomagolóanyagot, és tartsa gyermekektől elzárva.
- ▶ A készülék telepítése előtt várjon legalább két órát a hűtőkör teljes hatékonyságának biztosítása érdekében.
- ▶ Mivel a készülék nehéz, mindig legalább két személy szükséges a kezeléséhez vagy mozgatásához.

Telepítés

- ▶ A készüléket jól szellőző helyre telepítse. Biztosítson legalább 10 cm-es helyet a készülék felett és körül.
- ▶ Soha ne helyezze a készüléket nedves területre vagy olyan helyre, ahol víz fröccsenhet rá. A vízfröccsenéseket és a foltokat törölje le és szárazra puha, tiszta törlőkendővel.
- ▶ Ne szerelje be a készüléket közvetlen napsugárzásnak kitett helyre vagy hőforrások (pl. kályhák, fűtőberendezések) közelébe.
- ▶ A méretének és felhasználásnak megfelelő helyre szerelje be és állítsa szintbe a készüléket.
- ▶ FIGYELMEZTETÉS: A berendezésen vagy a beépített szerkezetben a szellőzőnyílásokat ne takarja el.
- ▶ Bizonyosodjon meg arról, hogy az adattáblán olvasható elektromos jellemzők megfelelnek az elérhető tápellátás jellemzőinek. Ellenkező esetben forduljon villanyszerelőhöz.
- ▶ A készülék 220-240 V váltakozó áramú/50 Hz-es tápellátást igényel. A rendellenes feszültségingadozás nyomán előfordulhat, hogy a készülék nem indul be, károsodhat a hőmérséklet-vezérlő vagy a kompresszor, illetve működés során rendellenes zaj jelentkezhet. Hasonló esetben szereljen fel automatikus feszültségszabályozót.
- ▶ Ne használjon többdugós adaptereket és hosszabbítókábeleket.
- ▶ FIGYELMEZTETÉS: Ne helyezzen több hordozható csatlakozót vagy hordozható tápegységet a berendezés mögé.

**FIGYELMEZTETÉS!**

- ▶ **FIGYELMEZTETÉS:** A berendezés elhelyezésekor ellenőrizze, hogy a tápkábel nincs-e beszorulva vagy nem sérült-e.
- ▶ Ne lépjen a tápkábelre.
- ▶ A tápegységhez külön földelt aljzatot használjon, amely könnyen hozzáférhető. A készülék mindenképpen földelésre szorul.
- ▶ **Csak az Egyesült Királyság esetén:** A készülék tápkábele 3 érintkezős (földeléses) dugasszal rendelkezik, amelyik szabványos 3 érintkezős (földeléses) aljzathoz illeszkedik. Soha ne vágja le vagy távolítsa el a harmadik érintkezőt (földelést). A készülék beszerelését követően a dugasznak hozzáférhetőnek kell maradnia.
- ▶ **FIGYELMEZTETÉS:** Ne okozza a hűtőközeg kör sérülését.

Napi használat

- ▶ A berendezést 8 évnél idősebb gyermekek vagy csökkent fizikai, érzékszervi vagy mentális képességű, vagy tapasztalattal és ismerettel nem rendelkező személyek akkor használhatják, ha felügyelet alatt állnak vagy ha megfelelő utasításokkal látták el őket a berendezés biztonságos használatát illetően, és megértették a használatból eredő veszélyeket.
- ▶ Gyermekek nem játszhatnak a berendezéssel.
- ▶ A 3 és 8 év közötti gyermekek be- és kirakodhatják a hűtőkészülékeket, de tisztításukat és szerelésüket nem végezhetik.
- ▶ Tartsa távol a 3 évesnél fiatalabb gyermekeket a készüléktől, kivéve, ha biztosítja a folyamatos felügyeletet.
- ▶ A berendezés tisztítását és karbantartását gyermekek csak felügyelet alatt végezhetik.
- ▶ A készüléket úgy kell elhelyezni, hogy a csatlakozó hozzáférhető legyen.
- ▶ Ha városi gáz vagy más gyúlékony gáz szivárog a készülék közelében, zárja el a szivárgó gáz szelepét, nyissa ki az ajtókat és ablakokat, és ne húzza ki a hűtőszekrény/fagyasztó vagy más készülék tápkábelét.
- ▶ Vegye figyelembe, hogy a készülék 10 °C és 38 °C közötti környezeti hőmérsékletben való működésre készült. Előfordulhat, hogy a készü-



FIGYELMEZTETÉS!

lék nem működik megfelelően, ha hosszabb ideig a jelzett tartomány feletti vagy alatti hőmérsékleten üzemel.

- ▶ Ne helyezzen instabil cikkeket (nehéz tárgyakat, vízzel teli edényeket) a hűtőszekrény/fagyasztó tetejére, elkerülve így a személyi sérüléseket, amiket ezen tárgyak leesése vagy a vízzel való érintkezés nyomán bekövetkező áramütés okozhat.
- ▶ Ne húzza meg az ajtópolcokat. Az ajtó elferdülhet, kihúzhatja a helyéről a palacktartót, vagy a készülék felborulhat.
- ▶ Az ajtó nyitásához vagy becsukásához kizárólag a fogantyúkat használja. Az ajtó és a szekrény közötti rés nagyon szűk. Ne tegye a kezét ezekre a területekre, mivel becsípődhetnek az ujjai. Csak akkor nyissa ki vagy csukja be a hűtőszekrény/fagyasztó ajtaját, ha nem állnak gyermekek az ajtó mozgási tartományán belül.
- ▶ Az élelmiszerek szennyeződésének az elkerülése érdekében, kérjük, tartsa be a következő utasításokat:
 - ▶ – Ha hosszú ideig nyitva tartja az ajtót, a készülék rekeszeiben jelentősen megemelkedhet a hőmérséklet.
 - ▶ – Rendszeres időközönként tisztítsa meg az élelmiszerekkel érintkező felületeket, illetve a hozzáférhető vízvezető csatornákat.
 - ▶ – Tisztítsa meg a víztartályokat, amennyiben ezeket nem használta 48 óránál hosszabb ideje; öblítse át a vízellátáshoz csatlakoztatott vízrendszert, ha nem csapolt vizet legalább 5 napig.
 - ▶ – A nyers húst és halat megfelelő tartályokban tárolja a fagyasztón belül, hogy ne érintkezhessenek egyéb élelmiszerekkel, illetve levük ne csepeghessen egyéb élelmiszere.
 - ▶ – A kétcsillagos fagyasztott élelmiszerek rekeszei alkalmasak előfagyasztott élelmiszerek tárolására, fagyalt tárolására vagy készítésére, illetve jégkockák készítésére.
 - ▶ – Az egy-, két- és háromcsillagos rekeszek nem alkalmasak a friss élelmiszerek fagyasztásához.
 - ▶ – Ha a hűtőberendezést hosszú ideig üresen hagyja, kapcsolja ki, olvassza le, tisztítsa meg, szárítsa ki, illetve hagyja az ajtót nyitva, így megelőzve penész megjelenését a készülékben.

**FIGYELMEZTETÉS!**

- ▶ Soha ne tároljon palackozott sört vagy italokat, folyadékokat palackokban vagy kannákban (magas alkoholtartalmú italok kivételével), különösen szénsavas italokat a fagyasztóban, mert ezek szétrobbannak fagyasztás közben.
- ▶ Ne tároljon robbanásveszélyes anyagokat, például gyúlékony hajtóanyagot tartalmazó aeroszolos palackot a berendezésben.
- ▶ A készülékben ne tároljon gyógyszereket, baktériumokat vagy vegyszereket. Ez a készülék háztartási készülék. Nem javasoljuk olyan anyagok tárolását, amelyek szűk hőmérséklet-tartományban tárolhatók.
- ▶ Ellenőrizze az élelmiszer állapotát, ha a fagyasztóban felmelegedett a hőmérséklet.
- ▶ Ne állítson be szükségtelenül alacsony hőmérsékletet a hűtőrekeszben. Magas teljesítménybeállítások esetén mínusz fokok alakulhatnak ki. Figyelem: A palackok szétrobbanhatnak
- ▶ Ne nyúljon fagyott tárgyakhoz nedves kézzel (viseljen kesztyűt). Különösen ne egyen jeges nyalókát közvetlenül a fagyasztóból való kivétel után. Fennáll a fagysérülések vagy a hólyagok kialakulásának veszélye. **ELSŐSEGÉLYNYÚJTÁS:** tartsa a sérülést azonnal folyó hideg víz alá. Ne húzza el!
- ▶ Működés közben ne érintse meg a fagyasztórekesz belső felületét, különösen nedves kézzel, mert a keze a felülethez fagyhat.
- ▶ Áramszünet esetén vagy tisztítás előtt húzza ki a készüléket az alzatból. A készülék újraindítása előtt várjon legalább 7 percet, mivel a készülék gyakori indítása során károsodhat a kompresszor.
- ▶ **FIGYELMEZTETÉS:** Ne használjon elektromos berendezéseket a berendezés élelmiszer tároló rekeszében, kivéve a gyártó által jóváhagyott típust.

Karbantartás / tisztítás

- ▶ Gondoskodjon a gyermekek felügyeletéről, ha tisztítást vagy karbantartást végeznek.
- ▶ A rutinszerű karbantartás megkezdése előtt húzza ki a készüléket a villanyhálózatból. A készülék újraindítása előtt várjon legalább



FIGYELMEZTETÉS!

5 percet, mivel a készülék gyakori indítása során károsodhat a kompresszor.

- ▶ A készülék aljzatból való leválasztásakor ne a kábelt, hanem a csatlakozódugót húzza.
- ▶ Ne tisztítsa a készüléket keménysörtés kefékkel, drótkefékkel, mosóporral, benzinnel, amil-acetáttal, acetonnal és hasonló szerves oldatokkal, valamint savas vagy lúgos oldatokkal. A károsodások elkerülése érdekében a hűtőszekrény/fagyasztó tisztítását speciális, adott célra kialakított tisztítószerrel végezze. Esetleg használjon meleg vizet és szódabikarbóna oldatot: körülbelül egy evőkanál szódabikarbónát adagoljon egy liter vízhez. Öblítse át alaposan vízzel, majd törölje szárazra. Ne használjon poralapú tisztítószeret vagy egyéb súrolószert. Az eltávolítható alkatrészeket ne mossa mosogatógépben.
- ▶ Ne kaparja le a fagyot és a jeget éles tárgyakkal. A műanyag alkatrészek károsodásának elkerülése érdekében ne használjon spray-t, elektromos hevítő berendezést, például fűtőberendezést, hajszárítót, gőztisztítót vagy más hőforrást.
- ▶ **FIGYELMEZTETÉS:** A kiolvasztási folyamat felgyorsításához csak a gyártó által javasolt mechanikai berendezéseket vagy egyéb eszközöket használja.
- ▶ Ha a tápkábel megsérül, a veszély elkerülése érdekében cseréltesse ki a gyártóval, a gyártó szervizközpontjával vagy más szakemberrel.
- ▶ Ne tegyen kísérletet a készülék saját kezű javítására, szétszerelésére vagy módosítására. Javítás szükségessége esetén vegye fel a kapcsolatot az ügyfélszolgálatunkkal.
- ▶ Ha a világítószervélyek megsérülnek, a veszély elkerülése érdekében cseréltesse ki azokat a gyártóval, a gyártó szervizközpontjával vagy hasonlóan képzett szakemberrel.
- ▶ Évente legalább egyszer távolítsa el a port a készülék hátoldaláról, így elkerülve a tűzveszélyt, valamint a megnövekedett energiafogyasztást.
- ▶ Tisztítás közben ne permetezze vagy öblítse le a készüléket.
- ▶ Ne használjon vízpermetet vagy gőzt a készülék tisztításához.

**FIGYELMEZTETÉS!**

- ▶ A hideg üvegpalcokat vagy üvegajtót ne tisztítsa forró vízzel. A hirtelen hőmérséklet-változás nyomán az üveg megrepedhet.
- ▶ Ha hosszabb ideig nem használja a készüléket, hagyja nyitva, hogy megakadályozza az állott és kellemetlen szagok kialakulását.

Gázalapú hűtőközegekre vonatkozó információk**FIGYELMEZTETÉS!**

A készülék gyúlékony IZOBUTÁN (R600a) hűtőközeget tartalmaz. Győződjön meg arról, hogy a hűtőközeg köre nem sérült meg szállítás vagy beszerelés közben. A szivárgó hűtőközeg szemsérülést okozhat, vagy belobbanhat. Sérülés esetén tartsa távol a tűzforrásokat, szellőztesse ki alaposan a helyiséget, **ne** csatlakoztassa, vagy húzza ki a készülék vagy egyéb készülék tápkábelét. Tájékoztassa az ügyfélszolgálatot.

Ha a hűtőközeg szembe kerül, akkor azonnal öblítse ki folyó víz alatt, és azonnal forduljon szemész szakorvoshoz.

FIGYELMEZTETÉS: A hűtőrendszerben nagy nyomás uralkodik. Ne tegyen kísérletet semmilyen beavatkozásra. Mivel a készülék gyúlékony hűtőközeget használ, kérjük, a készüléket szigorúan az utasításoknak megfelelően telepítse, kezelje és szervizelje, a készülék kiselejtezése tekintetében pedig vegye fel a kapcsolatot és lépjen kapcsolatba szakemberrel vagy a vevőszolgálat munkatársaival.

**FIGYELMEZTETÉS!**

Jeges vizet biztosító hűtőszekrények esetén, kérjük, vegye figyelembe a következő figyelmeztetést:

Vízellátáshoz nem csatlakoztatható készülékek esetében:

FIGYELMEZTETÉS: kizárólag ivóvízzel töltsse fel.

Vízellátáshoz csatlakoztatható készülékek esetében:

FIGYELMEZTETÉS: csak ivóvízhálózathoz csatlakoztatható.

Ha meg szeretné tisztítani a vízrendszert, kérjük, olvassa el a felhasználói kézikönyvet. Bármilyen felmerülő kérdés esetén vegye fel a kapcsolatot a vevőszolgálattal.

Rendeltetésszerű használat

Ez a készülék élelmiszerek hűtésére és fagyasztására szolgál. Kizárólag háztartási és hasonló alkalmazásokra tervezték, mint például az üzletek, irodák és egyéb munkakörnyezetek személyzeti konyháinak területei; tanyasi házakban és szállodák, motelek és egyéb lakókönyezetben, valamint panziós és vendéglátóipari vállalkozásokban való használatra ügyfelek számára. Tervezéséből adódóan nem alkalmas kereskedelmi vagy ipari használatra. A készüléken változtatások vagy módosítások végrehajtása nem megengedett. A nem rendeltetésszerű használat veszélyeket eredményezhet, illetve a szavatossági igények érvénytelenítésével járhat.

Szabványok és irányelvek **CE**

A termék megfelel az összes vonatkozó EK irányelvben meghatározott követelménynek, illetve a vonatkozó harmonizált szabványoknak, amelyek alapján megilleti a CE-jelölés.



VIGYÁZAT!

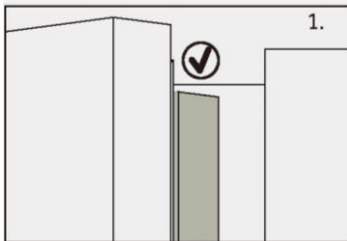

Amikor becsukja az ajtót, a hűtőszekrény bal oldali ajtaján a függőleges szalagnak belül be kell hajolnia (1).

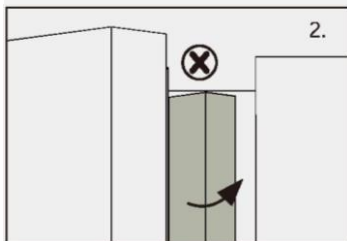

Ha megpróbálja becsukni a bal ajtót, és a függőleges ajtószalag nincs meghajolva (2), először hajlítsa meg, ellenkező esetben az ajtószalag a rögzítő tengelynek vagy a jobb ajtónak ütközik. Ez az ajtó csúszását vagy szivárgást eredményezhet.

A keretben található egy fűtőszál. A felület hőmérséklete egy kicsit emelkedni fog, ami normális, és nem befolyásolja a készülék működését.

i Megjegyzés

A műszaki módosítások és különböző modellek miatt előfordulhat, hogy a kézikönyvben látható egyes ábrák eltérőek az Ön modelljéhez képest.

Modell (HFR7819ENG)

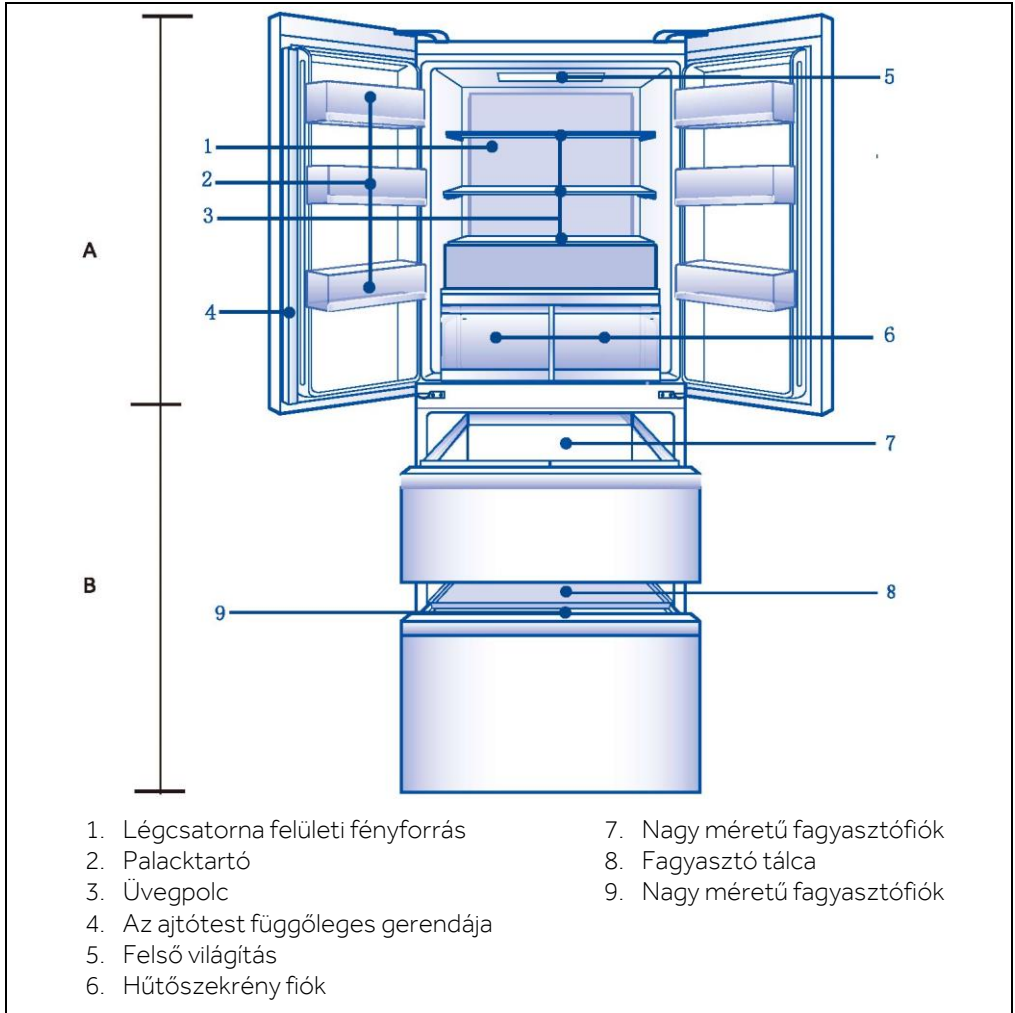

Vezérlőpanel (HFR7819ENG C)

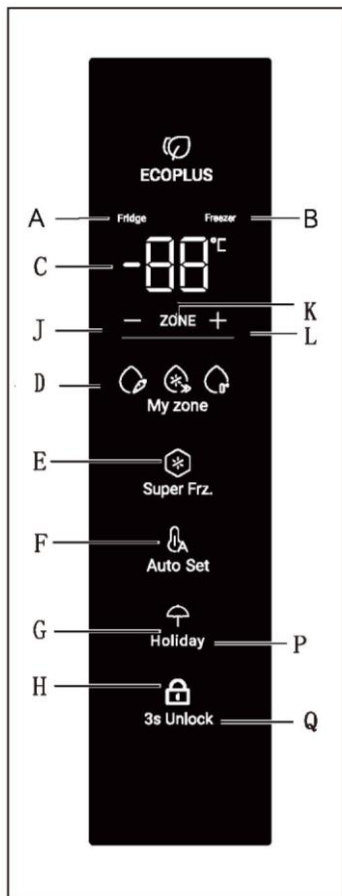

Jelzőfény:

- A Hűtőtér
- B Fagyasztó rekesz
- C Hőmérséklet kijelző
- D My Zone funkció
- E Super Freeze funkció
- F Holiday üzemmód
- G Auto Set
- H Vezérlőpult zárolása

Gombok:

- J Hőmérséklet vezérlés „+”
- K Rekesz kiválasztása
- L Hőmérséklet vezérlés „+”
- M My Zone funkció visszajelző
- N Super Freeze funkcióválasztó
- O Holiday üzemmód választó
- P Auto Set funkció be/ki
- Q Panelzár visszajelző

Első használat előtt

- ▶ Távolítson el minden csomagolóanyagot, tartsa azokat gyermekektől elzárva, kiselejtezésüket pedig környezetbarát módon végezze.
- ▶ Tisztítsa meg a készülék belsejét és külsejét vízzel és kíméletes tisztítószerrel, mielőtt bármilyen ételt tenne bele.
- ▶ A készülék szintbeállítását és tisztítását követően várjon legalább 2–5 órát, mielőtt csatlakoztatná a tápellátáshoz. Lásd a TELEPÍTÉS részt.
- ▶ Az étellel való feltöltés előtt hűtse le a rekeszeket magas beállítások alkalmazásával. A Power-Freeze funkció elősegíti a rekeszek gyors lehűtését.
- ▶ A hűtőrekesz, illetve a fagyasztó hőmérséklete gyári alapbeállítás szerint automatikusan 5 °C és -18 °C. Ezek a javasolt beállítások. Ha kívánja, ezeket a hőmérsékleteket módosíthatja manuálisan. Lásd a HŐMÉRSÉKLET BEÁLLÍTÁSA c. részt.

Érintésérzékeny gombok

A vezérlőpulton található gombok érintésérzékenyek, és már akkor reagálnak, ha enyhén megérinti az ujjával.

A készülék be- és kikapcsolása

A készülék működésbe lép, amint csatlakoztatja tápellátáshoz.

A hűtőszekrény első bekapcsolásakor a „C” jelzés (hőmérséklet kijelző) világít. A hűtőrekesz, illetve a fagyasztó hőmérséklete gyári alapbeállítás szerint automatikusan 5 °C és -18 °C. A „G” visszajelző (Auto Set üzemmód) világít.

Talán aktív a panelzár.



Megjegyzés

A készülék alapbeállítása gyárilag az ajánlott 5 °C (hűtőszekrény) és -18 °C (fagyasztó) hőmérséklet. Normál környezeti feltételek mellett nem kell módosítani a hőmérsékletet.

Amikor a készüléket visszakapcsolja a hálózati tápellátásról való leválasztás után, akár 12 órát is igénybe vehet a megfelelő hőmérséklet elérése.

A kikapcsolás előtt ürítse ki a készüléket. A készülék kikapcsolásához húzza ki a tápkábel dugaszát az aljzatból.

Panel zárolása/feloldása

A vezérlőpanel automatikusan zárolja magát aktiválás ellen, ha 30 másodpercig senki nem érint meg egy gombot sem. Bármilyen beállítás módosításához kötelezően oldja fel a vezérlőpanel zárolását.

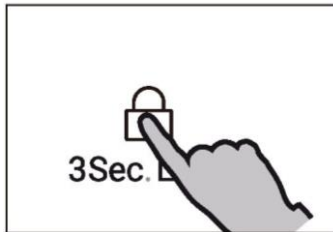

Megjegyzés

A hűtő hőmérséklete, a fagyasztó hőmérséklete, a Super-Cool funkció, a Super-Freeze funkció, a Holiday üzemmód, az Auto Set funkció nem állítható zárolt állapotban.

Készületi üzemmód

A kijelző automatikusan kikapcsol 30 másodperccel adott gomb megnyomása után. A kijelző automatikusan zárolja magát. Automatikusan bekapcsol a világítása, amint megérint valamilyen gombot, vagy ha kinyitja az ajtót. (A riasztás nem kapcsolja be a kijelzőt)

Kézi beállítási mód

Ha manuálisan szeretné beállítani a készülék hőmérsékletét, ez végrehajtható a hőmérséklet szabályozó gombbal (lásd a HŐMÉRSÉKLET BEÁLLÍTÁSA c. részt)

Hőmérséklet beállítása

A beltéri hőmérsékletet a következő tényezők befolyásolják:

- ▶ Környezeti hőmérséklet
- ▶ Az ajtónyitás gyakorisága
- ▶ A tárolt élelmiszerek mennyisége
- ▶ A berendezés beszerelése

Ajtó riasztás

Az ajtó riasztás akkor élesedik, amikor az ajtót hosszú ideig nyitva tartja, vagy nincs megfelelően becsukva, és a riasztás emlékeztetőként szolgál.

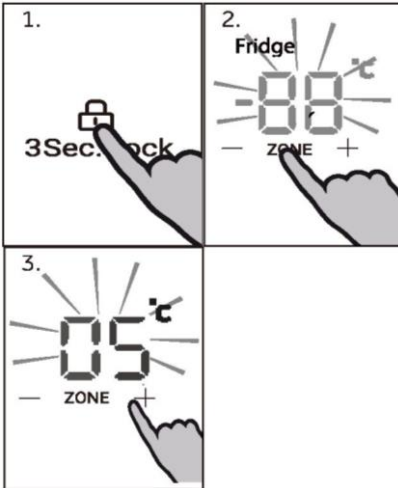

Hűtőszekrény hőmérsékletének a beállítása

Oldja fel a beállításokat a „Q” gomb 3 másodpercig tartó lenyomásával.

Feloldott állapotban a rekeszek közötti váltáshoz nyomja meg a „K” (rekesz kiválasztása) gombot. Amikor az „A” jelzőfény (a hűtőrekesz jelzőfény) kigyullad, nyomja meg a „J” gombot (hőmérséklet vezérlés „-”) vagy az „L” gombot (hőmérséklet vezérlés „+”) a hűtőrekesz hőmérsékletének a beállításához. A „C” kijelzőn megjelenő érték 1 °C-kal csökken a „J” gomb minden egyes megnyomásakor.

A kijelző villog, és a beállított hőmérsékleten folyamatosan világít, majd néhány másodperc múlva kikapcsol. Valamint a „C” kijelzőn megjelenő érték 1 °C-kal emelkedik az „L” gomb minden egyes megnyomásakor. A kijelző villog, és a beállított hőmérsékleten folyamatosan világít, majd néhány másodperc múlva kikapcsol. A hűtőrekesz hőmérséklete 1 °C és 9 °C között állítható be 1 °C-os lépésekben.



Megjegyzés

A hűtő hőmérséklete nem állítható be Super-Cool funkció, Holiday mód, Auto Set és zárolt állapot esetén.

Fagyasztó hőmérsékletének a beállítása

Oldja fel a beállításokat a „Q” gomb 3 másodpercig tartó lenyomásával.

Feloldott állapotban a rekeszek közötti váltáshoz nyomja meg a „K” (rekesz kiválasztása) gombot. Amikor a „B” jelzőfény (a fagyasztórekesz jelzőfény) kigyullad, nyomja meg a „J” gombot (hőmérséklet vezérlés „-”) vagy az „L” gombot (hőmérséklet vezérlés „+”) a fagyasztórekesz hőmérsékletének a beállításához. A „C” kijelzőn megjelenő érték 1 °C -kal csökken a „J” gomb minden egyes megnyomásakor. A kijelző villog, és a beállított hőmérsékleten folyamatosan világít, majd néhány másodperc múlva kikapcsol. Valamint a „C” kijelzőn megjelenő érték 1 °C-kal emelkedik az „L” gomb minden egyes megnyomásakor. A kijelző villog, és a beállított hőmérsékleten folyamatosan világít, majd néhány másodperc múlva kikapcsol. A fagyasztórekesznek a hőmérséklete -14 °C és -24 °C között állítható be 1 °C-os lépésekben.

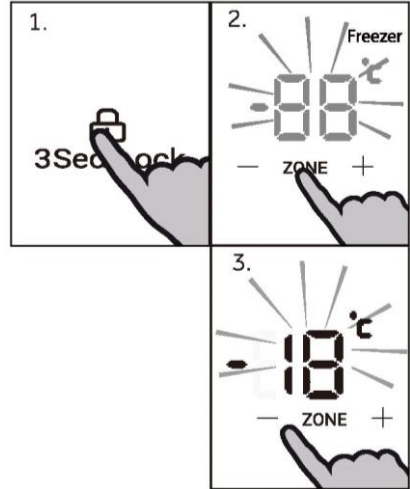

Megjegyzés

A fagyasztó hőmérséklete nem állítható be Super-Freeze funkció, Auto Set és zárolt állapot esetén.

Super Freeze funkció

A Super Freeze funkció a lehető leghamarabb lefagyasztja a friss élelmiszert teljesen, felgyorsítva a fagyasztást, hogy megőrizze az ételek legjobb tápértékét, megjelenését és ízét. Ha egyszerre nagy mennyiségű ételt kell lefagyasztania, ajánlott a Super Freeze funkciót 24 órával azelőtt bekapcsolni, hogy betenné az élelmiszert a fagyasztórekeszbe.

Oldja fel a beállításokat a „Q” gomb 3 másodpercig tartó lenyomásával.

Feloldott állapotban nyomja meg az „N” (Super Freeze funkcióválasztó) gombot, az „E” jelzőfény (Super Freeze funkció jelzőfény) világítani kezd, a készülék pedig Super Freeze módba kapcsol. A készülék automatikusan kikapcsolja a Super Freeze módot a bekapcsolása után 50 órával. Ha manuálisan szeretné kikapcsolni a Super Freeze módot, nyomja meg az „N” gombot (Super Freeze funkcióválasztó) kioldott állapotban, az „E” jelzőfény (Super Freeze funkció jelzőfény) kialszik, a készülék pedig kilép a Super Freeze üzemmódból.

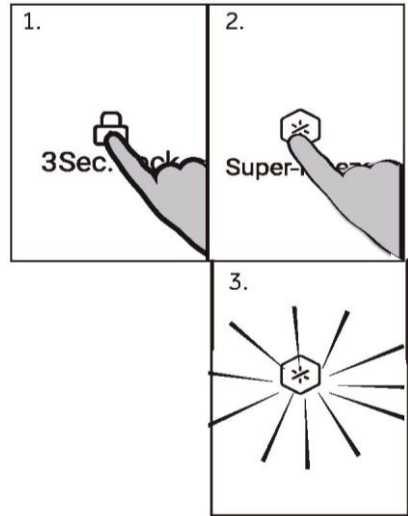

Megjegyzés

Super Freeze üzemmódban a „J” (Hőmérséklet vezérlés „-”) és az „L” (Hőmérséklet vezérlés „+”) gombok záróva vannak a fagyasztórekesz kiválasztásakor, és a fagyasztórekesz hőmérséklete nem állítható be.

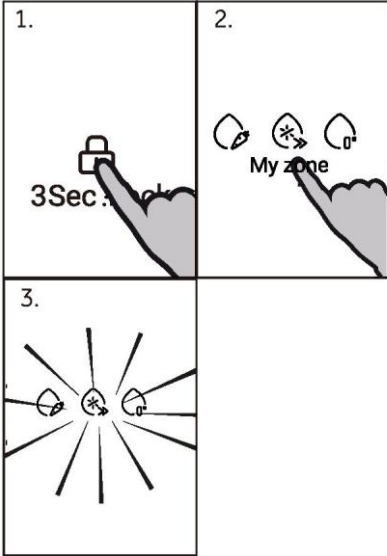

My Zone funkció

Oldja fel a beállításokat az „0” gomb 3 másodpercig tartó lenyomásával.

Feloldási állapotban nyomja meg az „M” gombot (My Zone funkcióválasztó) a funkcióváltó kapcsoláshoz. Kattintás után váltson át fényre a gyümölcs és zöldség, hideg, nulla fok szerint.

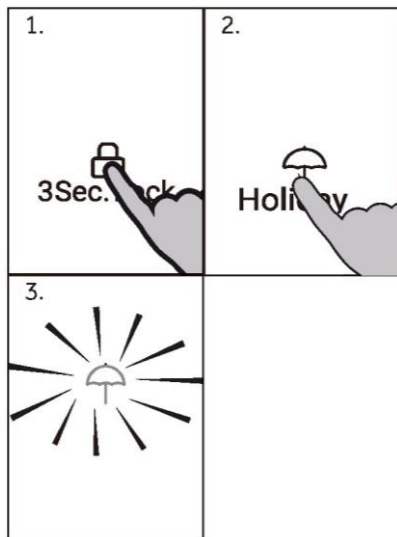

Holiday üzemmód

Holiday üzemmódban a hűtőrekesz automatikusan 17 °C-ra áll (az energiatakarékosság jegyében), a fagyaszttőrekesz viszont normál hőmérsékleti beállításokkal működik.

Oldja fel a beállításokat a „Q” gomb 3 másodpercig tartó lenyomásával.

Feloldott állapotban nyomja meg az „O” gombot (Holiday üzemmód választó), az „F” jelzőfény (Holiday üzemmód jelzőfény) bekapcsol, a termék Holiday üzemmódba lép; a kilépéshez nyomja meg az „O” gombot (Holiday üzemmód választó), az „F” jelzőfény kialszik, és a termék kilép a Holiday üzemmódból.



Megjegyzés

A Super Cool funkció aktiválásakor a Holiday üzemmód automatikusan kikapcsol. Holiday üzemmódban a „J” (Hőmérséklet vezérlés „-”) gomb és az „L” gomb (Hőmérséklet vezérlés „+”) zárva van, amikor a hűtőrekesz ki van választva, és a hűtőrekesz hőmérséklete nem állítható be.

Tippek friss élelmiszer tárolásához

Tárolás a hűtőrekeszben

- ▶ A hűtőszekrényben a hőmérsékletet tartsa 5 °C alatt.
- ▶ A forró élelmiszert a készülékbe helyezés előtt mindenképpen hűtse le szobahőmérsékletre.
- ▶ A hűtőberendezésben tárolt élelmiszereket előzetesen mossa meg és szárítsa meg
- ▶ A tárolni kívánt élelmiszert tegye megfelelően zárható edénybe, hogy elkerülje az illatok és ízek módosulását.
- ▶ Ne tároljon túlságosan sok élelmiszert a készülékben. Hagyjon területet az élelmiszerek között, hogy a hideg levegő keringhessen mellettük, így jobb hatásfokú és homogénebb lesz a lehűlés
- ▶ A napi rendszerességgel fogyasztott élelmiszereket a polc elején tárolja.
- ▶ A légáramlás lehetővé tétele érdekében hagyjon némi teret az élelmiszerek és a belső falak között. Ne tároljon élelmiszereket úgy, hogy azok a hátsó fallal érintkeznek, mivel az élelmiszer megfagyhat. Kerülje az élelmiszer (különösen az olajos vagy savas ételek) közvetlen érintkezését a belső bevonattal, mivel az olaj/sav a belső bevonat károsodását eredményezheti. Távolítsa el az olajos/savas szennyeződések, amint észleli ezeket.
- ▶ A fagyos élelmiszert a hűtőrekeszben olvassza ki. Ily módon a fagyasztott étel segítségével csökkentheti a hűtőrekesz hőmérsékletét, és energiát takaríthat meg.
- ▶ Egyes gyümölcsök és zöldségek, például a cukkini, dinnye, papaja, banán, ananász stb. érési folyamata felgyorsulhat a hűtőszekrényben. Következésképpen nem javasoljuk ezek hűtőberendezésben való tárolását. Mindazonáltal rendkívül zöld gyümölcsök esetében a hűtőberendezésben adott ideig elősegíthető az érési folyamat. Javasoljuk, hogy a hagymát, fokhagymát, gyömbért és egyéb gyökeres zöldségeket szobahőmérsékleten tárolja.
- ▶ A hűtőben érezhető kellemetlen illat megjelenése arra utal, hogy valami kiömlött, és a készülék tisztítást igényel. Lásd az ÁPOLÁS ÉS TISZTÍTÁS részt.
- ▶ Különböző élelmiszereket különböző területeken helyezzen el az ételek tulajdonságai szerint:



Megjegyzés

Kérjük, a hűtés biztosítása érdekében tartson 10 mm-nél nagyobb távolságot az elhelyezett étel és a légszűrő vagy az érzékelők között.

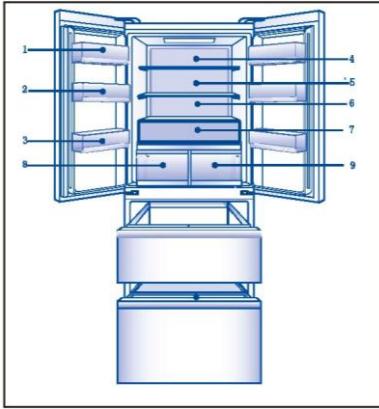

- 1 Vaj, sajt stb.
- 2 Tojás, italosdoboz, konzerv, fűszerek stb.
- 3 Italok és palackozott ételek.
- 4 Savanyú ételek, konzervek stb.
- 5 Hűskészítmények, harapnivalók, tészták, konzervek, tej, tofu, tejtermékek stb.
- 6 Főtt hús, kolbász stb.
- 7 Gyümölcs, zöldség, tojás stb.
- 8 Humidity Zone fiók: Gyümölcs, zöldség, saláta stb.
- 9 Fresh Box fiók: Gyümölcsök, zöldségek stb.

Tárolás a fagyasztórekeszben

- ▶ A fagyasztó hőmérsékletét tartsa $-18\text{ }^{\circ}\text{C}$ -on.
- ▶ 24 órával a fagyasztás előtt kapcsolja be a Super-Freeze funkciót; kis mennyiségű élelmiszerek esetén 4–6 óra is elegendő.
- ▶ A forró élelmiszert a fagyasztó rekeszbe helyezés előtt mindenképpen hűtse le szobahőmérsékletre.
- ▶ Az apró darabokra szeletelt élelmiszer gyorsabban lefagyasztható, illetve könnyebben kiolvasztható és megfőzhető. Javasoljuk, hogy az egyes darabok tömege ne érje el a 2,5 kg-ot.
- ▶ Javasoljuk, hogy csomagolja be az élelmiszert, mielőtt a fagyasztóba tenné azt. A zacskók összeragadásának megelőzése érdekében biztosítsa a csomagolások külső felületének a szárazságát. A csomagolásoknak szagmentesnek, légmentesnek, nem mérgezőnek és ártalmatlannak kell lenniük.
- ▶ A tárolt élelmiszerek szavatossági idejének a lejártát elkerülendő, kérjük, jegyezze fel a lefagyasztás dátumát, a szavatossági időt és az élelmiszer nevét a csomagolásra, az adott élelmiszerek szavatossági idejének megfelelően.
- ▶ **FIGYELMEZTETÉS!** A sav, lúg és só stb. károsíthatja a fagyasztó belső felületét. Ne helyezze el az ilyen anyagokat (pl. tengeri halakat) tartalmazó élelmiszereket úgy, hogy azok érintkezhessenek a belső felülettel. A fagyasztóban lévő sós vizet azonnal távolítsa el.
- ▶ Ne haladja meg a gyártó által javasolt tárolhatósági időt. Csak a szükséges mennyiségű ételt vegye ki a fagyasztóból.
- ▶ A kiolvasztott ételt gyorsan fogyassza el. A kiolvasztott élelmiszer kizárólag megfőzést követően fagyasztható le ismét, ellenkező esetben fogyaszthatatlanná válhat.
- ▶ Ne tegyen túl sok friss élelmiszert a fagyasztó rekeszbe. Lásd a fagyasztó fagyasztási kapacitását - Lásd a MŰSZAKI ADATOK részt vagy az adattáblán található adatokat.
- ▶ A fagyasztóban legalább $-18\text{ }^{\circ}\text{C}$ -on 2 és 12 hónap közötti ideig tárolható az élelmiszer a jellemzőitől függően (pl. hús: 3–12 hónap, zöldségek: 6–12 hónap)
- ▶ Friss élelmiszer fagyasztásakor kerülje a már fagyasztott élelmiszerral való érintkezést. Kiolvadás veszélye!

A kereskedelmi forgalomban lévő fagyasztott élelmiszerek tárolásakor kövesse az alábbi irányelveket:

- ▶ Mindig kövesse a gyártó utasításait arra vonatkozóan, hogy mennyi ideig tárolhatja az élelmiszert. Ne lépje túl a javasolt értékeket!
- ▶ Az élelmiszerek minőségének megőrzése érdekében törekedjen arra, hogy a legrövidebb idő teljen el a vásárlás és a lefagyasztás időpontja között.
- ▶ Vásároljon -18 °C vagy annál alacsonyabb hőmérsékleten tárolt fagyasztott élelmiszereket.
- ▶ Kerülje az olyan élelmiszerek vásárlását, amelyek csomagolásán jég vagy fagy látható. Ez azt jelzi, hogy a termékeket részben kiolvastották, majd valamikor újfagyasztották; a hőmérséklet-emelkedés hatással van az élelmiszerek minőségére.



Megjegyzés

- ▶ Kérjük, a hűtés biztosítása érdekében tartson 10 mm-nél nagyobb távolságot az elhelyezett étel és a légcsatorna között.

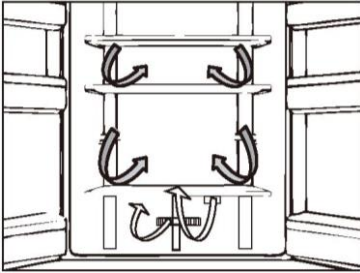

Többirányú légáramlás

A hűtőszekrény többirányú légáramlási rendszerrel van felszerelve, amely hűvös légárammal látja el az összes polcszintet. Ez segít az egységes hőmérséklet megőrzésében a készülékben, így az étel hosszabb ideig frissebb maradhat.

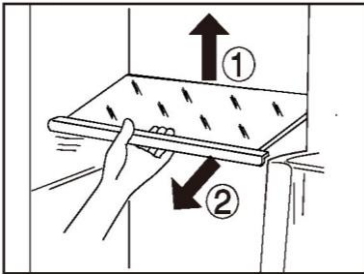

Állítható polcok

A polcok magasságát az Ön tárolási igényeihez igazíthatja.

1. Egy polc áthelyezéséhez először emelje fel a hátsó szélét (1), majd húzza ki a polcot (2).
2. A visszaszereléshez helyezze mindkét oldalon a fülekre, és tolja a leghátsó helyzetbe, amíg a polc hátulja nem rögzül az oldalsó nyílásokban

i Megjegyzés:

Győződjön meg arról, hogy a polc mindegyik éle vízszintesen helyezkedik el.

Humidity Zone fiók

Ebben a rekeszben a páratartalom 85% körül van. Automatikusan vezérli a rendszer, és a rekesz gyümölcsök, zöldségek, saláták stb. tárolására alkalmas.

i Megjegyzés:

- ▶ Ne távolítsa el a műanyag fedelet a bal zónán belül. Ezek segítenek a páratartalom fenntartásában.
- ▶ A hidegre érzékeny gyümölcsök, így például az ananász, az avokádó, a banán, a grapefruit és a zöldségek, mint például a burgonya, padlizsán, bab, uborka, cukkini, paradicsom és sajt nem tárolható ebben a fiókban.



Fresh Box fiók

Ebben a rekeszben a páratartalom alacsonyabb, mint a hűtőtérben. Ez a fiók alkalmas friss élelmiszerek, gyümölcsök, zöldségek stb. tárolására.

Levehető ajtópolcok

Az ajtó polcai tisztítás céljából eltávolíthatók:

Tegye a kezét az állvány két oldalára, emelje fel (1), majd húzza ki a polcot (2).

Az ajtópolc behelyezéséhez hajtsa végre a fenti lépéseket fordított sorrendben.

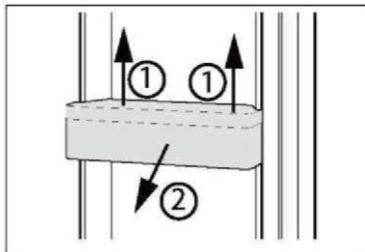

OPCIONÁLIS: OK-hőmérséklet jelző

Az OK-hőmérséklet jelző segítségével

meghatározható a +4 °C alatti hőmérséklet. Ha a jelzőn nem látható „OK” felirat, fokozatosan csökkentse a hőmérsékletet.

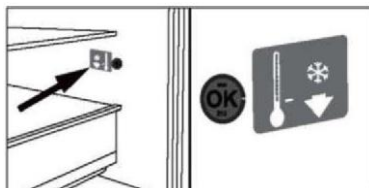

Megjegyzés:

Amikor a készüléket bekapcsolja, akár 12 órát is igénybe vehet a megfelelő hőmérséklet elérése.

Kivehető fagyasztófiók

A fiók eltávolításához húzza ki azt a végpontig (1), majd emelje fel és vegye ki (2).

A fiók behelyezéséhez hajtsa végre a fenti lépéseket fordított sorrendben.

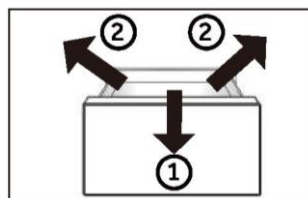

A világítás

A LED-es belső világítás az ajtó kinyitásakor bekapcsol, és automatikusan kialszik, ha az ajtó 7 percnél hosszabb ideig nyitva marad. A lámpák teljesítményét a készülék semmilyen egyéb beállítása nem befolyásolja.



Energiatakarékossági tippek

- ▶ Bizonyosodjon meg arról, hogy a készülék megfelelő szellőzéssel rendelkezik (lásd BESZERELÉS).
- ▶ Ne szerelje be a készüléket közvetlen napsugárzásnak kitett helyre vagy hőforrások (pl. kályhák, fűtőberendezések) közelébe.
- ▶ Kerülje a szükségtelenül alacsony hőmérsékletet a készülékben. Minél alacsonyabb hőmérsékletet állít be, annál jobban növekszik az energiafogyasztás.
- ▶ Az olyan funkciók, mint a Super-Freeze, magasabb energiafogyasztást eredményeznek.
- ▶ Mielőtt a készülékbe tenné, hagyja, hogy a meleg élelmiszer kihűljön.
- ▶ Minél kevésbé és minél rövidebb ideig nyissa ki a készülék ajtaját.
- ▶ Ne töltsé túlságosan meg a készüléket, mivel ez akadályozza a légáramlást.
- ▶ Kerülje, hogy levegő legyen az élelmiszerek csomagolásában.
- ▶ Az ajtótmítéseket tartsa tisztán, hogy az ajtó mindig megfelelően becsukódhasson.
- ▶ A fagyos élelmiszert a hűtőrekeszben olvassza ki.
- ▶ Az energiatakarékosság szempontjából leghatékonyabb konfiguráció biztosításához a készüléknek gyári állapotú és tisztaságú fiókokra, élelmiszerdobozokra, polcokra van szüksége, és az élelmiszert úgy kell elhelyezni, hogy az a legkevésbé korlátozza a levegőáramlást a légcsatorna levegőkimeneténél.



FIGYELMEZTETÉS!

Tisztítás előtt válassza le a hálózatról a készüléket.

Tisztítás

Akkor tisztítsa meg a készüléket, amikor kevés vagy semmilyen élelmiszer nem található benne. A készüléket tisztítsa meg négyhetente a megfelelő karbantartás jegyében, illetve megelőzendő a kellemetlen élelmiszer illatok kialakulását.



FIGYELMEZTETÉS!

- ▶ Ne tisztítsa a készüléket keménysörtés kefékkel, drótkefékkel, mosóporral, benzinnel, amil-acetáttal, acetonnal és hasonló szerves oldatokkal, valamint savas vagy lúgos oldatokkal. A károsodások elkerülése érdekében a hűtőszekrény tisztítását speciális, adott célra kialakított tisztítószerrel végezze.
- ▶ Tisztítás közben ne permetezze vagy öblítse le a készüléket.
- ▶ Ne használjon vízpermetet vagy gőzt a készülék tisztításához.
- ▶ A hideg üvegpolcokat ne tisztítsa forró vízzel. A hirtelen hőmérséklet-változás nyomán az üveg megrepedhet.
- ▶ Ne érintse meg a fagyasztórekesz belső felületét, különösen nedves kézzel, mert a keze a felülethez fagyhat.
- ▶ Felmelegítés esetén ellenőrizze a fagyasztott áruk állapotát.



- ▶ Mindig tartsa tisztán az ajtótomítést.
 - ▶ Tisztítsa meg a készülék belsejét és burkolatát meleg vízzel és semleges tisztítószerrel átnedvesített szivaccsal.
1. Tisztítsa meg a hűtőszekrény belsejét és külsejét, beleértve az ajtótomítést, az ajtópolcot, az üvegpolcokat, a dobozokat és így tovább, puha törölkendővel vagy meleg vízbe mártott szivaccsal (a művelethez a meleg vízbe elegyíthet semleges tisztítószerrel).
 2. Ha folyadék ömlött ki, távolítsa el az összes szennyezett alkatrészt, öblítse át ezeket közvetlenül folyó víz alatt, majd szárítsa meg és tegye vissza az alkatrészeket a hűtőbe.
 3. Krémszerű termékek (például tejszín, olvadó jégkrém) kiömlése esetén, kérjük, távolítsa el az összes szennyezett alkatrészt, helyezze adott időtartamra meleg, kb. 40 °C-os vízbe, majd öblítse át folyó vízzel, szárítsa meg, és tegye vissza a hűtőszekrénybe.
 4. Abban az esetben, ha egy kisebb alkatrész vagy alkotóelem reked a hűtőszekrény belsejébe (a polcok vagy fiókok közé), az eltávolításhoz kis puha kefét használjon. Ha az alkatrész nem elérhető, kérjük, vegye fel a kapcsolatot a Haier szervizzel.
- ▶ Öblítse le a felületeket, majd törölje szárazra egy puha törölkendővel.
 - ▶ A készülék egyetlen részét vagy tartozékát se tisztítsa mosogatógépben.
 - ▶ A készülék újraindítása előtt várjon legalább 7 percet, mivel a készülék gyakori indítása során károsodhat a kompresszor.

Leolvasztás

A hűtőszekrény és a fagyasztó rekeszek kiolvasztása automatikusan történik: nincs szükség felhasználói beavatkozásra.

A LED-es lámpák cseréje

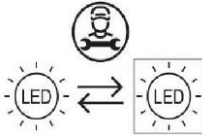

Szakember által cserélhető (csak LED-es) fényforrással

A termék G energiahatékonysági osztályba sorolt fényforrást tartalmaz.

| Rekesz | Feszültség | Max. teljesítmény | Energiahatékonysági osztály | Modell |
|------------------|-------------------|-------------------|-----------------------------|-------------|
| Hűtőbe-rende-zés | 12 V-os egyenáram | 16 W | G | HFR7819ENGC |

Hosszabb használaton kívüli időszak

Ha a készüléket hosszabb ideig nem használja, csak a Holiday funkciót használja, vagy a hűtőszekrény készüléket kikapcsolt hűtőszekrény funkció mellett fogja használni:

- ▶ Vegye ki az ételt.
- ▶ Húzza ki a tápkábelt.
- ▶ Ürítse ki és tisztítsa meg a víztartályt
- ▶ Tisztítsa meg a készüléket a fent leírtak szerint.
- ▶ A kellemetlen szagok készüléken belüli megjelenésének elkerülése érdekében hagyja nyitva az ajtókat.



Megjegyzés

Csak akkor kapcsolja ki a készüléket, ha feltétlenül szükséges.

A készülék mozgatása

1. Távolítsa el az összes élelmiszert, és húzza ki a készülék csatlakozódugóját.
2. Rögzítse a polcokat és az egyéb mozgatható alkatrészeket a hűtőben és a fagyasztoóban szigetelőszalaggal.
3. A hűtőrendszer károsodásának az elkerülése érdekében ne döntse meg a hűtőberendezést 45°-nál nagyobb szögben.



FIGYELMEZTETÉS!

- ▶ Ne emelje a készüléket a fogantyútól.
- ▶ Soha ne fektesse a készüléket vízszintesen a földre.

Sok felmerülő problémát saját maga is megoldhat speciális szakértelem nélkül. Probléma felmerülése esetén ellenőrizze az összes felsorolt lehetőséget, és kövesse az alábbi utasításokat, mielőtt felvenné a kapcsolatot egy ügyfélszolgálatl. Lásd az ÜGYFÉLSZOLGÁLAT részt.



FIGYELMEZTETÉS!

- ▶ Karbantartás előtt kapcsolja ki a készüléket, és húzza ki a hálózati dugaszt a hálózati aljzathoz.
- ▶ Az elektromos berendezéseket csak szakképzett villamossági szakemberek szervizelhetik, mert a nem megfelelő javítások jelentős károkat okozhatnak.
- ▶ Sérült tápkábel esetén a veszély elkerülése érdekében cseréltesse ki azt a gyártóval, a gyártó szervizközpontjával vagy más szakemberrel.

| Probléma | Lehetséges ok | Lehetséges megoldás |
|---|---|---|
| A kompresszor nem működik. | <ul style="list-style-type: none"> • A hálózati dugasz nem csatlakozik a hálózati aljzathoz. • A készülék leolvasztási ciklust végez | <ul style="list-style-type: none"> • Csatlakoztassa a hálózati csatlakozódugót. • Ez természetes jelenség automatikus leolvasztásnál |
| A készülék gyakran bekapcsol vagy túlságosan hosszú ideig üzemel. | <ul style="list-style-type: none"> • A beltéri vagy kültéri hőmérséklet túl magas. • A készülék hosszabb ideig kikapcsolt állapotban volt. • Egy ajtó a készülékben nem záródik megfelelően. • Az ajtót túlságosan gyakran nyitotta ki, vagy túlságosan sokáig tartotta nyitva. • A fagyasztórekesz hőmérsékletének a beállítása túl alacsony. • Az ajtó tömítése szennyezett, kopott, repedt vagy nem megfelelő. • A szükséges szellőzés nem biztosított. | <ul style="list-style-type: none"> • Ebben az esetben természetes, hogy a készülék üzemideje megnövekedett. • Normál esetben 8 és 12 óra közötti időtartam szükséges a készülék teljes lehűléséhez. • Csukja be az ajtót/fiókot, és bizonyosodjon meg arról, hogy a készülék egyenes felületen található, és hogy élelmiszer vagy tárolóedény nem akadályozza az ajtó záródását. • Ne nyissa ki az ajtót/fiókot túl gyakran. • Állítsa a hőmérsékletet magasabbra, amíg a hűtőszekrény hőmérséklete megfelelő nem lesz. A hűtőszekrény hőmérsékletének a stabilizálódása 24 órát vesz igénybe. • Tisztítsa meg az ajtó/fiók tömítését, vagy cserélje ki ezt az ügyfélszolgálat bevonásával. • Bizonyosodjon meg arról, hogy megfelelő a szellőzés. |
| A hűtőberendezés belső része | <ul style="list-style-type: none"> • A hűtőszekrény belső része tisztítást igényel. | <ul style="list-style-type: none"> • Tisztítsa meg a hűtőszekrény belső részét. |

| Probléma | Lehetséges ok | Lehetséges megoldás |
|--|---|--|
| szennyezett és/vagy kellemetlen szagú. | <ul style="list-style-type: none"> Erős illatú élelmiszert tárol a hűtőberendezésben. | <ul style="list-style-type: none"> Alaposan csomagolja be az élelmiszert. |
| Nincs elég hideg a készülék belsejében. | <ul style="list-style-type: none"> A beállított hőmérséklet túl magas. Túl meleg árukat helyezett a készülékbe. Túl sok ételt helyezett egyszerre a készülékbe. Az élelmiszert egymáshoz túl közel helyezte. Egy ajtó/fiók a készülékben nem záródik megfelelően. Az ajtót/fiókot túlságosan gyakran nyitotta ki, vagy túlságosan sokáig tartotta nyitva. | <ul style="list-style-type: none"> Állítsa vissza a hőmérsékletet. Tárolás előtt mindig hagyja lehűlni az élelmiszert. Az élelmiszereket mindig kis mennyiségben helyezze be. Hagyjon rést az élelmiszerek között, ami lehetővé teszi a levegő áramlását. Csukja be az ajtót/fiókot. Ne nyissa ki az ajtót/fiókot túl gyakran. |
| Túl hideg van a készülék belsejében. | <ul style="list-style-type: none"> A beállított hőmérséklet túl alacsony. A Super-Frz/Super-Cool funkció aktív, vagy túl sokáig működik. | <ul style="list-style-type: none"> Állítsa vissza a hőmérsékletet. Kapcsolja ki a Super-Frz/Super-Cool funkciót |
| Pára csapódik le a hűtőrekesz belső részén. | <ul style="list-style-type: none"> Az éghajlat túl meleg vagy túl nedves. Egy ajtó/fiók a készülékben nem záródik megfelelően. Az ajtót/fiókot túlságosan gyakran nyitotta ki, vagy túlságosan sokáig tartotta nyitva. Étel- vagy folyadéktárolók nyitott állapotban maradtak a hűtőben. | <ul style="list-style-type: none"> Növelje a hőmérsékletet. Csukja be az ajtót/fiókot. Ne nyissa ki az ajtót/fiókot túl gyakran. A forró élelmiszereket hagyja szobahőmérsékletre hűlni, illetve fedje le az élelmiszereket és folyadékokat. |
| Nedvesség gyűlik fel a hűtőberendezés külső felületén vagy az ajtó/ajtók és a fiók között. | <ul style="list-style-type: none"> Az éghajlat túl meleg vagy túl nedves. Az ajtó nincs megfelelően becsukva. A készülékben lévő hideg levegő és az azon kívüli meleg levegő páralecsapódást eredményez. | <ul style="list-style-type: none"> Ez természetes jelenség nedves éghajlati viszonyok között, és megszűnik, amint csökken a páratartalom. Bizonyosodjon meg arról, hogy megfelelően becsukta az ajtót/fiókot. |
| Vastag jég és zúzmara található a fagyasztó-rekeszben. | <ul style="list-style-type: none"> Az élelmiszereket nem csomagolta be megfelelően. Egy ajtó/fiók a készülékben nem záródik megfelelően. | <ul style="list-style-type: none"> Mindig csomagolja be alaposan az élelmiszereket. Csukja be az ajtót/fiókot. |

| Probléma | Lehetséges ok | Lehetséges megoldás |
|--|--|---|
| | <ul style="list-style-type: none"> Az ajtót/fiókot túlságosan gyakran nyitotta ki, vagy túlságosan sokáig tartotta nyitva. Az ajtó/fiók tömítése szennyezett, kopott, repedt vagy nem megfelelő. Valami belülről megakadályozza az ajtó/fiók megfelelő záródását. | <ul style="list-style-type: none"> Ne nyissa ki az ajtót/fiókot túl gyakran. Tisztítsa meg az ajtó/fiók tömítését, vagy cserélje ki ezt újjal. Helyezze vissza a polcokat, az ajtópolcokat vagy belső tartályokat, hogy az ajtó/fiók becsukódhasson. |
| A szekrény oldalai és az ajtó-tömítés felmelegedik. | <ul style="list-style-type: none"> - | <ul style="list-style-type: none"> Ez természetes jelenség. |
| A készülék rendellenes hangokat ad ki. | <ul style="list-style-type: none"> A készülék nem vízszintes talajon helyezkedik el. A készülék hozzáér valamilyen körülötte lévő tárgyhoz. | <ul style="list-style-type: none"> Állítsa be a lábakat a készülék szintbe állításához. Távolítsa el a készülék mellett lévő tárgyakat. |
| Az áramló vízhez hasonló halk hang hallható. | <ul style="list-style-type: none"> - | <ul style="list-style-type: none"> Ez természetes jelenség. |
| Riasztó hangjelzése hallható. | <ul style="list-style-type: none"> A hűtőrekesz ajtója nyitva maradt. | <ul style="list-style-type: none"> Csukja be az ajtót. |
| Halk zümmögés hallható. | <ul style="list-style-type: none"> A kondenzációgátló rendszer működik | <ul style="list-style-type: none"> Ez megakadályozza a páralecsapódást és normális |
| A belső világítás vagy hűtőrendszer nem működik. | <ul style="list-style-type: none"> A hálózati dugasz nem csatlakozik a hálózati aljzathoz. Az áramellátás nem megfelelő. A LED-es lámpa meghibásodott. | <ul style="list-style-type: none"> Csatlakoztassa a hálózati csatlakozódugót. Ellenőrizze a helyiség áramellátását. Vegye fel a kapcsolatot a helyi áramszolgáltatóval! Vegye fel a kapcsolatot a szervizzel a lámpa kicseréléséhez. |
| A kijelző világít körkörösén, de igen nem érzem jól magam. | <ul style="list-style-type: none"> Demo módban van. | <ul style="list-style-type: none"> Amikor a kijelzőn feloldva nyomja meg a „Zóna” gombot és kattintson ötször az „Ünnepe” gombra (5-en belül másodperc) az üzemmódból való kilépéshez. |

A műszaki támogatással való kapcsolatfelvételhez látogassa meg a következő oldalt:
<https://corporate.haier-europe.com/en/>

A „webhely” (website) rész alatt válassza ki a termék márkáját és országát. Az oldal átirányítja az adott webhelyre, ahol megtalálható a műszaki támogatás eléréséhez szükséges telefonszám és űrlap.

Tápellátás megszakadása

Tápkimaradás esetén az élelmiszer biztonságos hidegben marad megközelítőleg 5 órán át. Hosszabb tápkimaradás esetén, különösen nyáron, kövesse az alábbi tippeket:

- ▶ Minél kevesebbszer nyissa ki az ajtót/fiókot.
- ▶ Tápkimaradás esetén ne tegyen további élelmiszereket a készülékbe.
- ▶ Ha a szolgáltató előzetesen tájékoztat a várható tápkimaradásról, és ha a tápkimaradás időtartama meghaladja az 5 órát, gyártson némi jeget, és helyezze a hűtőrekesz felső részébe.
- ▶ A megszakítást követően azonnal vizsgálja meg az élelmiszert.
- ▶ Mivel a hűtőszekrényben a hőmérséklet áramkimaradás vagy egyéb meghibásodás esetén emelkedni fog, a tárolási időtartam és az élelmiszer fogyaszthatósági időtartama lecsökken. Röviddel a kimaradást követően a kiolvadt élelmiszert fogyassza el, vagy főzze meg, és fagyassza le ismét (ha lehetséges) az egészségügyi kockázatok elkerülése érdekében.

Memória funkció áramkimaradás esetén

Az áramellátás helyreállítása után a készülék az áramkimaradás előtt meghatározott beállításokkal folytatja a működést.

Kicsomagolás



FIGYELMEZTETÉS!

- ▶ A készülék nehéz. A készülék mozgatásához mindig legalább két személy szükséges.
- ▶ Tartson minden csomagolóanyagot gyermekektől elzárva, kiselejtezésüket pedig környezetbarát módon végezze.
- ▶ Vegye ki a készüléket a csomagolásból.
- ▶ Távolítsa el az összes csomagolóanyagot.

Környezeti körülmények

A szobahőmérsékletnek mindig 10 °C és 43 °C között kell lennie, mivel befolyásolhatja a készülék belsejének hőmérsékletét és energiafogyasztását. Szigetelés nélkül ne telepítse a készüléket egyéb hőkibocsátó készülékek (sütők, hűtőgépek) közelébe.

Helyigényntől javaslatok

Javasolt hely nyitott ajtó mellett:

Sz1=1015 mm

Sz2=1200 mm

M1=560 mm

D2=1000 mm

Szellőzés keresztmetszet

A készülék megfelelő szellőzésének a biztosításához javasoljuk a helyigénytől iránymutatás figyelembe vételét.

A készülék elhelyezése

A készüléket sík és szilárd felületre telepítse.

1. Döntse a hűtőszekrényt kissé hátrafelé.
 2. Állítsa a lábakat a kívánt szintre.
- Bizonyosodjon meg arról, a zsanér felőli oldalon a fal legalább 10 cm-re található, így biztosítható az ajtó megfelelő nyithatósága.

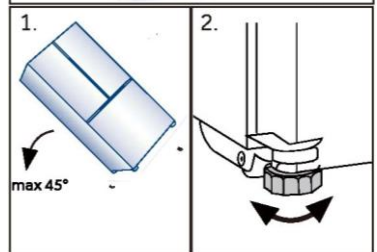
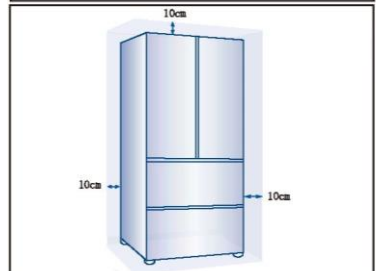
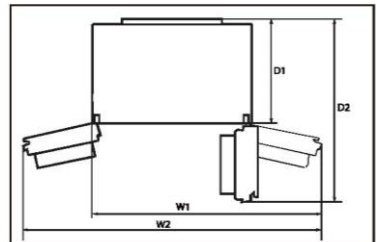

Megjegyzés:

Önálló készülékek esetén: ez a hűtőberendezés kialakításából adódóan nem arra készült, hogy beépíthető készülékként használják

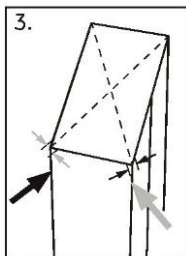

1. A stabilitást ellenőrizheti, ha az átlók mentén nyomást helyez a készülékre. A kis lengésnek mindkét irányban azonosnak kell lennie. Ellenkező esetben a keret görbülhet; ez pedig esetleg szivárgó ajtó tömítéseket eredményezhet. Az enyhe hátradőlés elősegíti az ajtók bezáródását.

Az ajtók finomhangolása

Ha az ajtók nincsenek egy szinten, az eltérés a következőkkel orvosolható:

A) Állítható lábak használata

Forgassa el az állítható lábat a nyíl irányának megfelelően a láb magasabbra vagy alacsonyabbra állításához.

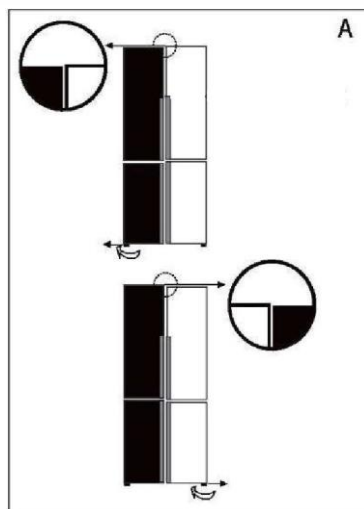

B) Távtartók használata

- Nyissa ki a felső ajtót, és emelje fel.
- Óvatosan pattintsa be a (tartozéktáskában mellékelt) távtartót a középső csuklópánt fehér műanyag gyűrűjébe kézzel vagy fogóhoz hasonló szerszámmal. Ne karcolja meg vagy károsítsa az ajtót.

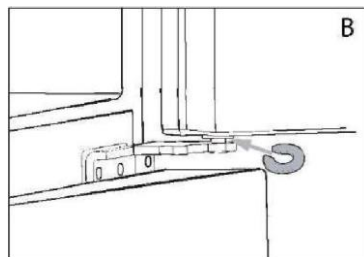

i Megjegyzés

A hűtőszekrény jövőbeni használata során felmerülő, egyenetlenül elhelyezkedő ajtók jelensége a tárolt élelmiszerek tömegének köszönhetően merülhet fel. Ebben az esetben állítsa be az ajtót a fenti módszerekkel.

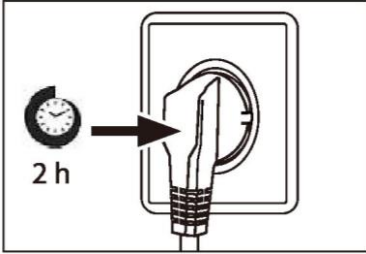

Várakozási idő

Karbantartásmentes kenőolaj található a kompresszorban kialakított gyűjtőedényben. Ferde szállítás esetén ez az olaj a zárt csőrendszerbe juthat. Mielőtt tápellátáshoz csatlakoztatná a készüléket, mindenképpen várjon legalább 2 órát, hogy az olaj visszajusson a gyűjtőedénybe.

Elektromos csatlakoztatás

Minden egyes csatlakoztatás előtt ellenőrizze az alábbiakat:

- ▶ tápellátás, aljzat és biztosíték megfelelősége az adattáblán szereplő adatoknak;
- ▶ a tápaljzat földeléssel rendelkezik, és nem használ többcsatlakozós hosszabbítót a tápellátáshoz;
- ▶ a tápdugasz és az aljzat teljes mértékben illeszkedik egymáshoz.

Csatlakoztassa a csatlakozódugót egy megfelelően beépített háztartási aljzathoz.



FIGYELMEZTETÉS!

A kockázatok elkerülése érdekében a sérült tápkábelt kötelezően ki kell cserélni, ezt pedig csak az ügyfélszolgálat munkatársa végezheti el (lásd a jótállási jegyet).

Az (EU) 2019/2016 előírásnak megfelelő termékadatlap

| | |
|---|---|
| Márka | Haier |
| Modellnév/azonosító | HFR7819ENGC |
| Modellkategória | Hűtő-fagyasztó |
| Energiahatékonysági osztály | E |
| Éves energiafogyasztás (kWh/év)(1) | 353 |
| Össztérfogat (l) | 504 |
| Hűtőszekrény térfogata (l) | 303 |
| Fagyasztó térfogata (l) | 160 |
| Változtatható hőmérsékletű rekesz térfogata (l) | - |
| Csillaggal történő megjelölés |  |
| Egyéb rekeszek hőmérséklete > 14 °C | Nem vonatkozik |
| Fagymentes rendszer | Igen |
| Fagyasztási kapacitás (kg/24 ó) | 10 |
| Éghajlati besorolás (2) | SN.N.ST.T |
| Zajkibocsátási osztály és levegőben terjedő akusztikus zajkibocsátás (db(A) re 1pW) | C (36) |
| Hőmérséklet-emelkedési idő (ó) | 10 |
| A berendezés típusa | önálló |
| Egyebek | - |

Magyarázatok:

- Igen, támogatott
- (1) 24 órás szabványos megfelelőségi vizsgálat eredményei alapján. A tényleges fogyasztás függ a készülék használatától és helyétől.
- (2) SN éghajlati besorolás: A készüléket +10 °C és +32 °C közötti környezeti hőmérsékleten való használatra tervezték
 N éghajlati besorolás: A készüléket +16 °C és +32 °C közötti környezeti hőmérsékleten való használatra tervezték
 ST éghajlati besorolás: A készüléket +16 °C és +38 °C közötti környezeti hőmérsékleten való használatra tervezték
 T éghajlati besorolás: A készüléket +16 °C és +43 °C közötti környezeti hőmérsékleten való használatra tervezték

Kiegészítő műszaki adatok

| | |
|--------------------------|-----------------------------|
| Feszültség / Frekvencia | 220–240 V váltóáram / 50 Hz |
| Bemeneti áramerősség (A) | 1.5 |
| Fő biztosíték (A) | 16 |
| Hűtőfolyadék | R600a |
| Méret (Ma/Sz/Mé mm-ben) | 1900 / 830 / 635 |

Figyelmébe ajánljuk a Haier ügyfélszolgálat és az eredeti pótalkatrészek igénybe vételét. Ha probléma merül fel a készülékkel, először tekintse át a HIBAELHÁRÍTÁS részt.

Ha ebben nem talál megoldást, lépjen kapcsolatba

- ▶ a helyi márkakereskedővel vagy
- ▶ európai telefonos ügyfélszolgálati központunkkal (lásd alább a felsorolt telefonszámokat) vagy
- ▶ a www.haier.com oldalon található Szerviz és támogatás (Service & Support) területen, ahol aktiválhatja a szervizelési
- ▶ igényt, illetve megtalálhatja a GYIK oldalt.

A szerviz szolgáltatásunkkal való kapcsolatfelvétel előtt bizonyosodjon meg arról, hogy elérhetők az alábbi adatok. Az információ az adattáblán található.

Modell _____

Sorozatszám _____

Jótállási igény felmerülése esetén ellenőrizze a termékhez mellékelt jótállási kártyát is.

Európai telefonos ügyfélszolgálati központ

| Ország* | Telefonszám | Költségek |
|---------------------------|-----------------|---|
| Haier Italy (IT) | 199 100 912 | |
| Haier Spain (ES) | 902 509 123 | |
| Haier Germany (DE) | 0180 5 39 39 99 | <ul style="list-style-type: none"> • 14 cent/perc vezetékes • max. 42 cent/perc mobil |
| Haier Austria (AT) | 0820 001 205 | <ul style="list-style-type: none"> • 14,53 cent/perc vezetékes • max. 20 cent/perc összes egyéb |
| Haier United Kingdom (UK) | 0333 003 8122 | |
| Haier France (FR) | 0980 406 409 | |

* További országokért látogasson el a www.haier.com oldalra
Haier Europe Trading S.r.l
Branch UK
Westgate House, Westgate, Ealing
London, W51YY

*A hűtőszekrény jótállásának időtartama:

Minimális jótállás: 2 év az uniós tagállamokban, 3 év Törökországban, 1 év az Egyesült Királyságban, 1 év Oroszországban, 3 év Svédországban, 2 év Szerbiában, 5 év Norvégiában, 1 év Marokkóban, 6 hónap Algériában, Tunézia nincs kötelező jogi jótállás.

*A készülék javításához szükséges pótalkatrészek rendelkezésre állásának időtartama:

Termosztátok, hőmérséklet érzékelők, nyomtatott áramköri lapok és fényforrások legalább hét évig elérhetők a piacra bocsátott utolsó modelltől számítva.

Ajtófogantyúk, ajtópántok, tálcák és kosarak legalább hét évig, míg ajtótomítések legalább 10 évig elérhetők a piacra bocsátott utolsó modelltől számítva.

*A termékre vonatkozó további tájékoztatással kapcsolatosan tekintse meg a <https://eprel.ec.europa.eu/> oldalt, vagy olvassa be a készüléken elhelyezett, energiafogyasztást jelölő címkén lévő QR-kódot.



Manuale dell'utente

Frigorifero-Congelatore

HFR7819ENG C

IT

Haier

Grazie per aver acquistato un prodotto Haier.

Leggere attentamente queste istruzioni prima di utilizzare l'elettrodomestico. Le istruzioni contengono informazioni importanti per ottimizzare l'uso dell'elettrodomestico e garantire l'installazione, l'uso e la manutenzione sicuri e corretti.

Conservare il presente manuale in un luogo comodo, in modo da poterlo sempre consultare per un uso sicuro e corretto dell'elettrodomestico.

Se l'elettrodomestico viene venduto, ceduto o abbandonato in caso di trasloco, trasferire anche il presente manuale in modo che il nuovo proprietario possa comprendere l'uso dell'elettrodomestico e delle avvertenze di sicurezza.



Legenda

Avvertenza - Informazioni importanti per la sicurezza

Informazioni generali e consigli



Informazioni ambientali



Smaltimento



Contribuire a proteggere l'ambiente e la salute umana. Collocare l'imballo in appositi contenitori affinché venga riciclato. Contribuire al riciclo dei rifiuti delle apparecchiature elettriche ed elettroniche. Non smaltire gli elettrodomestici contrassegnati con questo simbolo assieme ai rifiuti domestici. Conferire il prodotto presso la struttura di riciclo locale o rivolgersi all'ufficio comunale preposto.



LE TRI
+ FACILE



AVVERTENZA!

Pericolo di lesioni o soffocamento!

I refrigeranti e i gas devono essere smaltiti in maniera professionale. Accertarsi che la tubazione del circuito del refrigerante non sia danneggiata prima di smaltirla correttamente. Scollegare l'elettrodomestico dalla rete elettrica. Tagliare il cavo di alimentazione e smaltirlo. Rimuovere vassoi e cassette, fermaporte e guarnizioni, per evitare che bambini e animali domestici rimangano chiusi nell'elettrodomestico.

| | |
|-------------------------------------|----|
| Informazioni per la sicurezza | 4 |
| Descrizione del prodotto | 12 |
| Pannello di controllo..... | 13 |
| Utilizzo | 14 |
| Dotazioni..... | 23 |
| Cura e pulizia | 26 |
| Soluzione dei problemi..... | 29 |
| Installazione..... | 33 |
| Dati tecnici | 36 |
| Assistenza clienti | 38 |

Accessori

Controllare gli accessori e la documentazione in base al seguente elenco:



3 distanziali



Etichetta
energetica



Scheda della
garanzia



Manuale per l'utente
etichetta "OK"

Prima di accendere l'elettrodomestico per la prima volta, leggere i seguenti consigli sulla sicurezza:



AVVERTENZA!

Operazioni preliminari al primo utilizzo

- ▶ Accertarsi dell'assenza di danni dovuti al trasporto.
- ▶ Rimuovere tutti gli elementi di imballo e tenerli fuori dalla portata dei bambini.
- ▶ Per garantire la totale efficienza del circuito del refrigerante, attendere almeno due ore prima di installare l'elettrodomestico.
- ▶ L'elettrodomestico deve essere maneggiato sempre da almeno due persone perché è pesante.

Installazione

- ▶ Installare l'elettrodomestico in un luogo asciutto e ben ventilato. Lasciare uno spazio libero di almeno 10 cm sopra e attorno all'elettrodomestico.
- ▶ Non collocare mai l'elettrodomestico in zone umide o soggette a schizzi d'acqua. Pulire e asciugare schizzi e macchie d'acqua con un panno morbido e pulito.
- ▶ Non installare l'elettrodomestico esposto alla luce diretta del sole o in prossimità di fonti di calore (ad es. stufe o radiatori).
- ▶ Installare l'elettrodomestico a livello in un'area adatta alle dimensioni e all'uso.
- ▶ **AVVERTENZA:** le aperture di ventilazione nell'elettrodomestico o nella struttura a incasso devono rimanere sempre libere.
- ▶ Accertarsi che i dati elettrici sulla targhetta siano conformi all'alimentazione elettrica. In caso contrario, rivolgersi a un elettricista.
- ▶ L'elettrodomestico funziona con corrente elettrica 220-240 Vca/50 Hz. Oscillazioni anomale della tensione possono causare il mancato avvio dell'elettrodomestico, danni al controllo della temperatura o al compressore oppure rumori anomali durante il funzionamento. In tal caso, è opportuno montare un regolatore automatico.
- ▶ Non adoperare prese multiple o cavi di prolunga.

**AVVERTENZA!**

- ▶ **AVVERTENZA:** Non collocare prese multiple o alimentatori portatili nella parte posteriore dell'elettrodomestico.
- ▶ **AVVERTENZA:** quando l'elettrodomestico viene collocato nella sede prescelta, accertarsi che il cavo di alimentazione non sia incastrato o danneggiato.
- ▶ Non calpestare il cavo di alimentazione.
- ▶ Per l'alimentazione elettrica utilizzare una presa separata collegata a terra e facilmente accessibile. L'elettrodomestico deve essere collegato a terra.
- ▶ **Solo per il Regno Unito:** il cavo di alimentazione dell'elettrodomestico è dotato di una spina a 3 conduttori (collegata a terra) adatta a una presa standard a 3 conduttori (collegata a terra). Non tagliare né smontare mai il terzo conduttore (collegamento a terra). Dopo l'installazione dell'elettrodomestico, la spina deve essere accessibile.
- ▶ **AVVERTENZA:** non danneggiare il circuito di refrigerazione.

Utilizzo quotidiano

- ▶ Questo elettrodomestico può essere utilizzato da bambini di almeno 8 anni, da persone con ridotte capacità fisiche, sensoriali o mentali e da persone inesperte solo sotto stretta sorveglianza o se hanno appreso le modalità di utilizzo sicuro dell'elettrodomestico e sono consapevoli dei relativi pericoli.
- ▶ Impedire ai bambini di giocare con l'elettrodomestico.
- ▶ I bambini di età da 3 a 8 anni possono riempire e svuotare gli elettrodomestici refrigeranti, ma non devono pulirli o installarli.
- ▶ Tenere lontano dall'elettrodomestico i bambini di età inferiore a 3 anni, a meno che non siano costantemente sorvegliati.
- ▶ La pulizia e la manutenzione non devono essere effettuate da bambini non sorvegliati.
- ▶ L'elettrodomestico deve essere posizionato in modo che la spina sia accessibile.
- ▶ In caso di perdite di gas illuminante o altri gas infiammabili in prossimità dell'elettrodomestico, chiudere la valvola del gas che



AVVERTENZA!

fuoriesce, aprire porte e finestre e non staccare la spina del cavo di alimentazione del frigorifero/congelatore o di altri elettrodomestici.

- ▶ Si noti che l'elettrodomestico è impostato per il funzionamento nell'intervallo ambiente specifico compreso tra 10 e 38 °C. L'elettrodomestico potrebbe non funzionare correttamente se lasciato per un lungo periodo a una temperatura superiore o inferiore all'intervallo indicato.
- ▶ Non collocare elementi instabili (oggetti pesanti, contenitori pieni d'acqua) sopra il frigorifero/congelatore, per evitare lesioni personali dovute a cadute o scosse elettriche causate dal contatto con l'acqua.
- ▶ Non caricare eccessivamente gli scaffali dello sportello. Lo sportello potrebbe deformarsi, il portabottiglie potrebbe fuoriuscire o l'elettrodomestico potrebbe rovesciarsi.
- ▶ Aprire e chiudere lo sportello solo adoperando le maniglie. La distanza tra lo sportello e il comparto è molto limitata. Non mettere le mani in queste zone per evitare che le dita rimangano intrappolate. Aprire o chiudere gli sportelli del frigorifero/congelatore solo quando non ci sono bambini nel raggio di movimento degli sportelli.
- ▶ Per evitare la contaminazione degli alimenti, attenersi alle seguenti istruzioni:
 - ▶ - Se lo sportello rimane aperto a lungo, la temperatura nei comparti dell'elettrodomestico aumenta notevolmente.
 - ▶ - Pulire regolarmente le superfici che entrano a contatto con gli alimenti e i sistemi di scarico accessibili.
 - ▶ - Pulire i serbatoi dell'acqua se non sono stati utilizzati per 48 ore; lavare il sistema idrico collegato alla fonte d'acqua se l'acqua non è stata scaricata per 5 giorni.
 - ▶ - Conservare carne e pesce crudo nel frigorifero in contenitori idonei, in modo che non gocciolino o entrino a contatto con altri alimenti.

**AVVERTENZA!**

- ▶ - I compartimenti congelatore a due stelle sono adatti alla conservazione di alimenti precongelati e alla conservazione o preparazione di gelati e cubetti di ghiaccio.
- ▶ - I compartimenti congelatore a una, due o tre stelle non sono adatti al congelamento di alimenti freschi.
- ▶ - Se il frigorifero deve rimanere vuoto per lunghi periodi, spegnerlo, sbrinarlo, pulirlo, asciugarlo e lasciare lo sportello aperto per evitare lo sviluppo di muffa all'interno.
- ▶ Non riporre nel congelatore bevande o birre imbottigliate, liquidi in bottiglie o lattine (né alcool ad alta gradazione) e specialmente bevande gasate, perché durante il congelamento potrebbero scoppiare.
- ▶ Non collocare sostanze esplosive (ad es. lattine di aerosol con propellente infiammabile) all'interno di questo elettrodomestico.
- ▶ Non conservare medicinali, batteri o sostanze chimiche nell'elettrodomestico. Questo apparecchio è un elettrodomestico. Si sconsiglia di conservare materiali che richiedono temperature rigide.
- ▶ Se la temperatura del congelatore è aumentata, controllare lo stato degli alimenti.
- ▶ Non impostare una temperatura inutilmente bassa nel comparto frigorifero. Con impostazioni elevate possono crearsi temperature sotto zero. Attenzione: le bottiglie possono scoppiare.
- ▶ Non toccare i prodotti congelati con le mani bagnate (indossare i guanti). In particolare, non mangiare i ghiaccioli subito dopo averli tolti dal comparto congelatore. In caso contrario, potrebbe congelarsi la bocca e potrebbero formarsi vesciche da gelo. **PRONTO SOCCORSO:** collocare immediatamente la zona congelata sotto l'acqua fredda corrente. Non strappare la zona congelata!
- ▶ Non toccare la superficie interna del comparto congelatore durante il funzionamento, soprattutto con le mani bagnate, poiché le mani potrebbero congelarsi sulla superficie.



AVVERTENZA!

- ▶ In caso di blackout o prima della pulizia, scollegare l'elettrodomestico. Attendere almeno 7 minuti prima di riavviare l'elettrodomestico, poiché un avvio frequente può danneggiare il compressore.
- ▶ **AVVERTENZA:** non adoperare apparecchiature elettriche all'interno dei compartimenti dell'elettrodomestico destinati alla conservazione degli alimenti, a meno che non siano del tipo consigliato dal produttore.

Manutenzione / pulizia

- ▶ Accertarsi che i bambini siano sorvegliati se effettuano la pulizia e la manutenzione.
- ▶ Scollegare l'elettrodomestico dalla rete elettrica prima di effettuare operazioni di manutenzione ordinaria. Attendere almeno 5 minuti prima di riavviare l'elettrodomestico, poiché un avvio frequente può danneggiare il compressore.
- ▶ Quando si scollega l'elettrodomestico, mantenere la spina e non il cavo.
- ▶ Non pulire l'elettrodomestico con spazzole rigide, spazzole metalliche, detersivi in polvere, benzina, acetato di pentile, acetone e soluzioni organiche simili, soluzioni acide o alcaline. Per la pulizia adoperare un detergente speciale per frigoriferi/congelatori per evitare danni. Alla fine utilizzare acqua calda e una soluzione di bicarbonato di sodio (un cucchiaino di bicarbonato di sodio per litro d'acqua). Sciacquare abbondantemente con acqua e asciugare con un panno. Non adoperare detersivi in polvere o altri detersivi abrasivi. Non lavare le parti rimovibili in lavastoviglie.
- ▶ Non raschiare via ghiaccio e brina con oggetti appuntiti. Non adoperare spray, riscaldatori elettrici (ad es. asciugacapelli) o altre fonti di calore per evitare danni ai componenti in plastica.
- ▶ **AVVERTENZA:** non usare oggetti meccanici o utensili diversi da quelli consigliati dal produttore per accelerare lo sbrinamento.
- ▶ Se il cavo di alimentazione è danneggiato, deve essere sostituito dal produttore, da un tecnico dell'assistenza o da una persona con analogha qualifica per evitare rischi.

**AVVERTENZA!**

- ▶ Non cercare di riparare, smontare o modificare personalmente l'elettrodomestico. Per le riparazioni rivolgersi all'assistenza clienti.
- ▶ Se le lampadine sono danneggiate, devono essere sostituite dal produttore, da un tecnico dell'assistenza o da una persona con analogha qualifica per evitare rischi.
- ▶ Eliminare la polvere sul retro dell'unità almeno una volta all'anno per scongiurare il rischio di incendio e limitare i consumi energetici.
- ▶ Non spruzzare o schizzare liquidi sull'elettrodomestico durante la pulizia.
- ▶ Per pulire questo elettrodomestico non utilizzare apparecchi a vapore.
- ▶ Non pulire i ripiani di vetro freddi o lo sportello di vetro con acqua calda. Un'improvvisa variazione della temperatura può causare la rottura del vetro.
- ▶ Se l'elettrodomestico deve rimanere inutilizzato per lungo tempo, lasciarlo aperto per evitare che all'interno si generino odori sgradevoli.

Informazioni sul gas refrigerante

AVVERTENZA!

L'elettrodomestico contiene il refrigerante infiammabile ISOBUTANO (R600a). Accertarsi che il circuito del refrigerante non abbia subito danni durante il trasporto o l'installazione. Eventuali perdite di refrigerante possono causare lesioni oculari o incendi. In caso di danni, tenere lontane fonti di fiamme libere, ventilare perfettamente l'ambiente, **non** collegare o scollegare i cavi di alimentazione dell'elettrodomestico o di altri elettrodomestici. Informare l'assistenza clienti.

In caso di contatto con gli occhi, sciacquare immediatamente con acqua corrente e rivolgersi immediatamente a un oculista.

AVVERTENZA: l'impianto di refrigerazione è ad alta pressione. Non manometterlo. Poiché sono utilizzati refrigeranti infiammabili, l'installazione, la movimentazione e la manutenzione dell'elettrodomestico devono essere effettuate attenendosi scrupolosamente alle istruzioni; per lo smaltimento dell'elettrodomestico, rivolgersi a un professionista o all'assistenza post-vendita.

AVVERTENZA!

Per i frigoriferi con funzione acqua-ghiaccio, prestare attenzione alla seguente avvertenza:

Per gli elettrodomestici non progettati per il collegamento alla rete idrica:

ATTENZIONE: riempire solo con acqua potabile.

Per gli elettrodomestici progettati per il collegamento alla rete idrica:

ATTENZIONE: collegare solo a una fonte di acqua potabile.

Per pulire l'impianto idrico, fare riferimento al manuale per l'utente.

In caso di domande, contattare l'assistenza post-vendita.

Uso previsto

Questo elettrodomestico è destinato al raffreddamento e al congelamento di alimenti. È stato progettato esclusivamente per l'uso in applicazioni domestiche e simili, ad es. zone cucina del personale in negozi, uffici e altri ambienti di lavoro; in fattorie, da clienti in hotel, motel e altri ambienti di tipo residenziale, nonché in bed-and-breakfast e attività di ristorazione. Non è destinato ad usi commerciali o industriali. Non sono consentiti cambiamenti o modifiche all'elettrodomestico. Utilizzi errati possono causare pericoli e annullare la garanzia.

Norme e direttive

Questo prodotto è conforme ai requisiti di tutte le direttive CE vigenti con le corrispondenti norme armonizzate che prevedono il marchio CE.



ATTENZIONE!

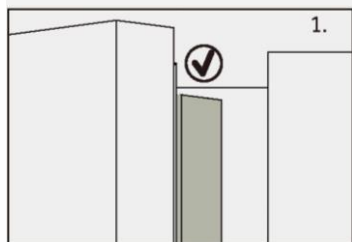

Quando si chiude lo sportello, la striscia verticale dello sportello sinistro deve essere piegata verso l'interno (1).

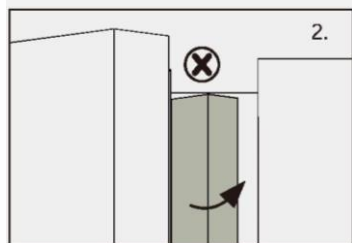

Se si cerca di chiudere lo sportello sinistro senza che la striscia verticale dello sportello sia piegata (2), occorre prima piegarla, altrimenti colpirà l'asta di fissaggio o lo sportello destro. In tal caso, la striscia dello sportello potrebbe danneggiarsi o potrebbero verificarsi perdite.

Il telaio contiene una serpentina scaldante. La temperatura della superficie aumenta lievemente, ma ciò è normale e non influisce sul funzionamento dell'elettrodomestico.



Avviso

A causa di modifiche tecniche e della varietà dei modelli, alcune illustrazioni riportate nel presente manuale possono essere diverse dall'aspetto reale del modello acquistato.

Modello (HFR7819ENGC)

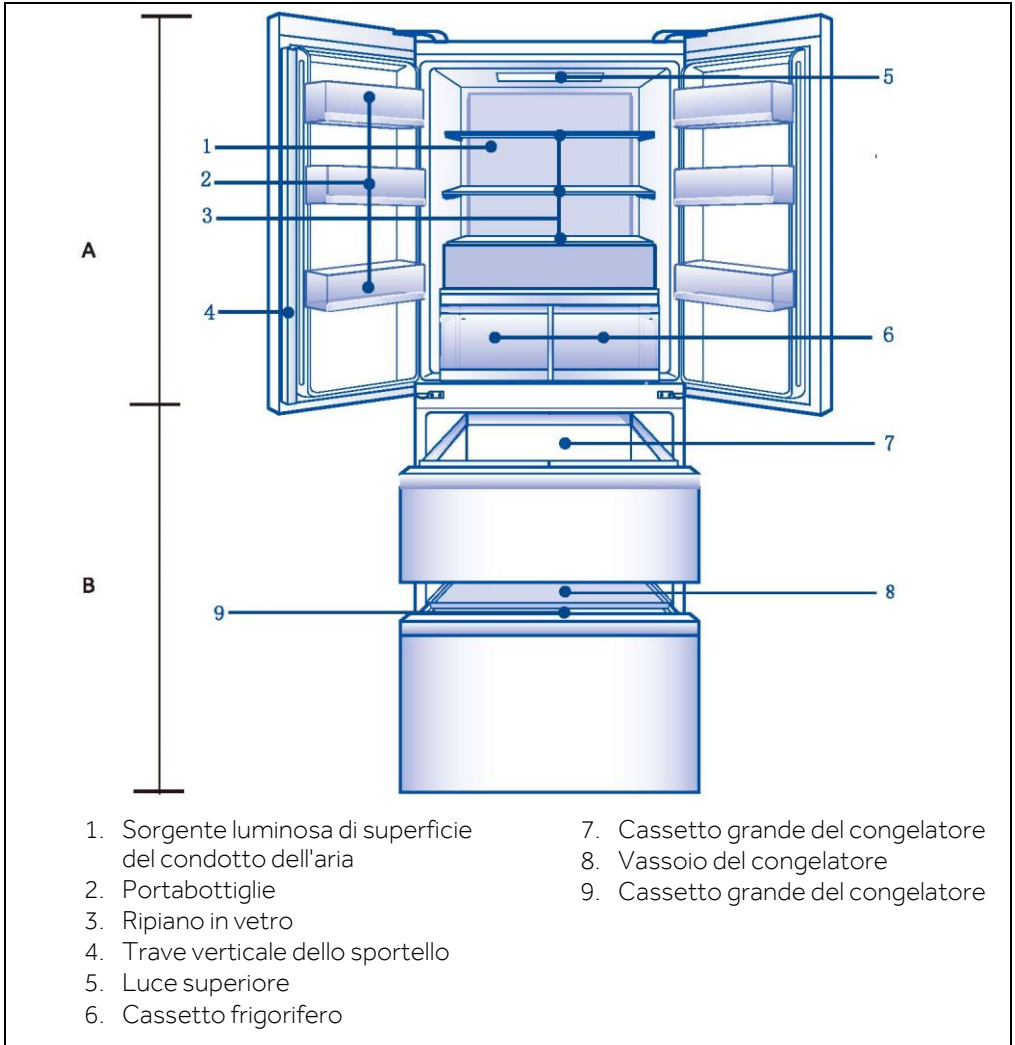

Pannello di controllo (HFR7819ENG C)

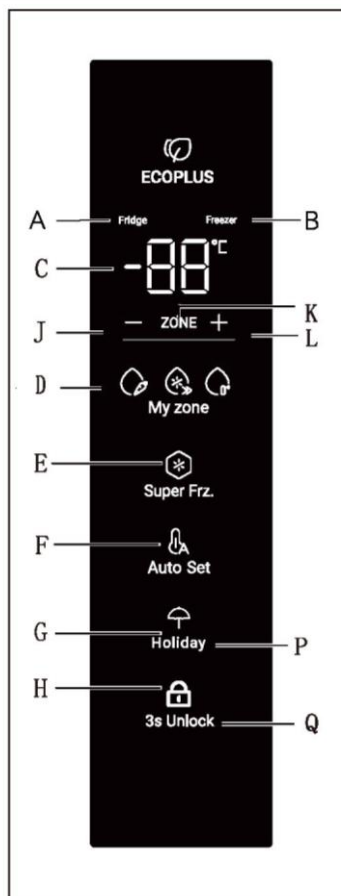

Indicatore:

- A Comparto frigo
- B Comparto congelatore
- C Visualizzazione della temperatura
- D Funzione My Zone
- E Funzione Super Freeze
- F Modalità Holiday
- G Auto Set
- H Blocco del pannello

Tasti:

- J Controllo della temperatura "-"
- K Selezione del comparto
- L Controllo della temperatura "+"
- M Selettore della funzione My Zone
- N Selettore della funzione Super Freeze
- O Selettore della modalità Holiday
- P Attivazione/disattivazione della funzione Auto Set
- Q **Selettore** blocco del pannello

Operazioni preliminari al primo utilizzo

- Rimuovere tutti i materiali di imballo, tenerli fuori dalla portata dei bambini e smaltirli nel rispetto dell'ambiente.
- Pulire l'interno e l'esterno dell'elettrodomestico con acqua e un detersivo delicato prima di inserire gli alimenti.
- Dopo l'installazione a livello e la pulizia, attendere almeno 2-5 ore prima di collegare l'elettrodomestico all'alimentazione elettrica. Vedere la sezione INSTALLAZIONE.
- Prima di caricare gli alimenti, preraffreddare i compartimenti con impostazioni elevate. La funzione Power-Freeze serve a raffreddare rapidamente i compartimenti.
- La temperatura del frigorifero e del congelatore viene impostata automaticamente a 5°C e -18°C rispettivamente. Queste impostazioni sono quelle consigliate. È possibile, tuttavia, cambiare manualmente queste temperature. Vedere REGOLAZIONE DELLA TEMPERATURA.

Tasti a sensore

I tasti del pannello di controllo sono di tipo a sensore che rispondono toccandoli lievemente con un dito.

Accensione e spegnimento dell'elettrodomestico

L'elettrodomestico entra in funzione non appena viene collegato all'alimentazione elettrica. Alla prima accensione del frigorifero si accende l'indicatore "C" (Visualizzazione della temperatura). La temperatura del frigo e del congelatore viene impostata automaticamente a 5 °C e -18 °C rispettivamente. L'indicatore "G" (modalità Auto Set) si accende

È possibile che sia attivo il blocco del pannello.



Avviso

L'elettrodomestico è preimpostato alla temperatura consigliata di 5 °C (frigorifero) e -18 °C (congelatore). In condizioni ambientali normali, non è necessario impostare la temperatura.

Quando l'elettrodomestico viene acceso dopo averlo staccato dall'alimentazione elettrica, il raggiungimento delle temperature corrette potrebbe richiedere fino a 12 ore.

Svuotare l'elettrodomestico prima di spegnerlo. Per spegnere l'elettrodomestico, staccare il cavo di alimentazione dalla presa di corrente.

Blocco e sblocco del pannello

Se non viene toccato alcun tasto per 30 secondi, il pannello di controllo si blocca automaticamente per impedirne l'attivazione. Per qualunque impostazione, il pannello di controllo deve essere sbloccato.

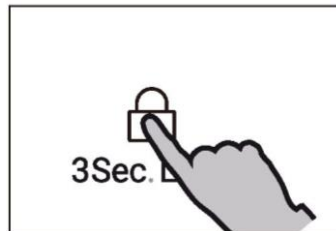

Avviso

La temperatura del frigorifero, la temperatura del congelatore, la funzione Super-Cool, la funzione Super-Freeze, la modalità Holiday, la funzione Auto Set non possono essere regolate nello stato di blocco.

Modalità standby

Il display si spegne automaticamente 30 secondi dopo aver premuto un tasto. Il display si blocca automaticamente. Si accende automaticamente quando si tocca un tasto o si apre lo sportello. (L'allarme non accende lo schermo del display)

Modalità di regolazione manuale

Per regolare manualmente la temperatura dell'elettrodomestico, è possibile impostare il tasto di regolazione della temperatura (fare riferimento a REGOLAZIONE DELLA TEMPERATURA)

Regolazione della temperatura

Le temperature interne dipendono dai seguenti fattori:

- ▶ Temperatura ambiente
- ▶ Frequenza di apertura dello sportello
- ▶ Quantità di alimenti conservati
- ▶ Installazione dell'elettrodomestico

Allarme sportello

L'allarme sportello si attiva quando lo sportello rimane aperto per molto tempo o non viene chiuso correttamente, come promemoria.

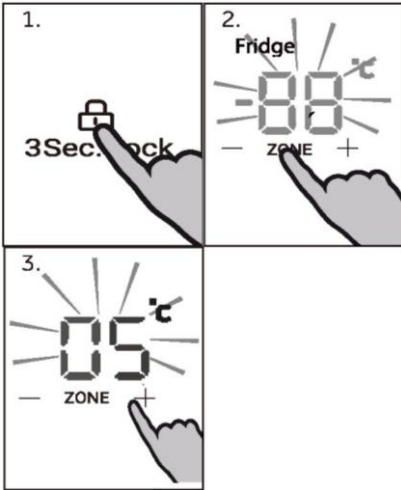

Regolazione della temperatura del frigorifero

Sbloccare le impostazioni premendo il tasto "Q" per 3 secondi.

In stato di sblocco, premere il tasto "K" (selezione del comparto) per passare da un comparto all'altro. Quando l'indicatore "A" (indicatore del comparto frigorifero) si accende, premere il tasto "J" (controllo della temperatura "-") o il tasto "L" (controllo della temperatura "+") per regolare la temperatura del comparto frigorifero. Il valore visualizzato sull'indicatore "C" diminuisce di 1°C ogni volta che si preme il tasto "J".

Il display lampeggia e diventa fisso con la temperatura impostata, quindi si spegne dopo alcuni secondi. Di conseguenza, il valore visualizzato sull'indicatore "C" aumenta di 1°C ogni volta che si preme il tasto "L". Il display lampeggia e diventa fisso con la temperatura impostata, quindi si spegne dopo alcuni secondi. La temperatura del comparto frigorifero può essere regolata da 1°C a 9°C con incremento di 1°C.

Avviso

La temperatura del frigorifero non può essere regolata in modalità Super-Cool, Holiday, Auto Set e in stato di blocco.

Regolazione della temperatura del congelatore

Sbloccare le impostazioni premendo il tasto "Q" per 3 secondi.

In stato di sblocco, premere il tasto "K" (selezione del comparto) per passare da un comparto all'altro. Quando l'indicatore "B" (indicatore del comparto congelatore) si accende, premere il tasto "J" (controllo della temperatura "-") o il tasto "L" (controllo della temperatura "+") per regolare la temperatura del comparto congelatore. Il valore visualizzato sull'indicatore "C" diminuisce di 1°C ogni volta che si preme il tasto "J". Il display lampeggia e diventa fisso con la temperatura impostata, quindi si spegne dopo alcuni secondi. Di conseguenza, il valore visualizzato sull'indicatore "C" aumenta di 1°C ogni volta che si preme il tasto "L". Il display lampeggia e diventa fisso con la temperatura impostata, quindi si spegne dopo alcuni secondi. La temperatura del comparto congelatore può essere regolata da -14°C a -24°C con incremento di 1°C.

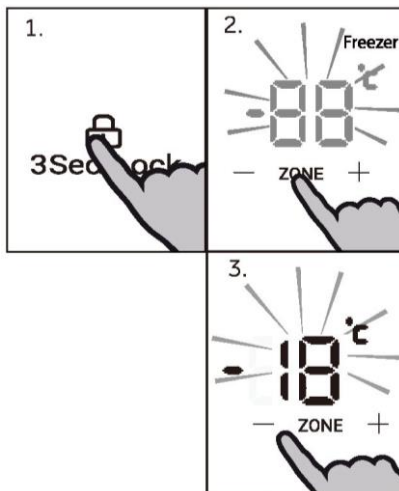

Avviso

La temperatura del congelatore non può essere regolata in modalità Super-Freeze, Auto Set e in stato di blocco.

Funzione Super Freeze

La funzione Super Freeze è in grado di congelare gli alimenti freschi il prima possibile, accelerando il congelamento per preservarne il valore nutrizionale, l'aspetto e il sapore. Se occorre congelare molti alimenti insieme, è preferibile impostare la funzione Super Freeze 24 ore prima di utilizzare il comparto congelatore.

Sbloccare le impostazioni premendo il tasto "Q" per 3 secondi.

In stato di sblocco, premere il tasto "N" (selettore della funzione Super Freeze): l'indicatore "E" (indicatore della funzione Super Freeze) si accende e l'elettrodomestico entra in modalità Super Freeze. L'elettrodomestico esce automaticamente dalla modalità Super Freeze dopo 50 ore dall'attivazione. Per uscire manualmente dalla modalità Super Freeze, premere il tasto "N" (selettore della funzione Super Freeze) nello stato di sblocco; a questo punto l'indicatore "E" (indicatore della funzione Super Freeze) si spegne e l'elettrodomestico esce da questa modalità.

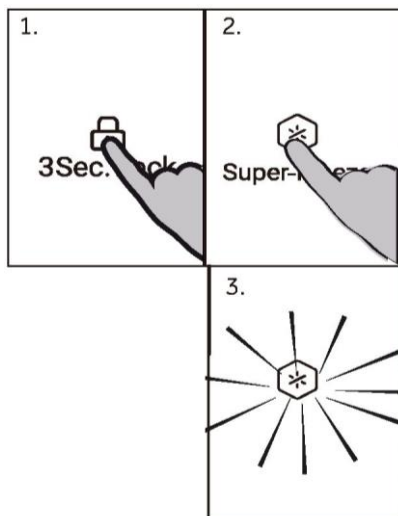

Avviso

In modalità Super Freeze, il tasto "J" (controllo della temperatura "-") e il tasto "L" (controllo della temperatura "+") sono bloccati quando viene selezionato il comparto congelatore, di cui non è possibile regolare la temperatura.

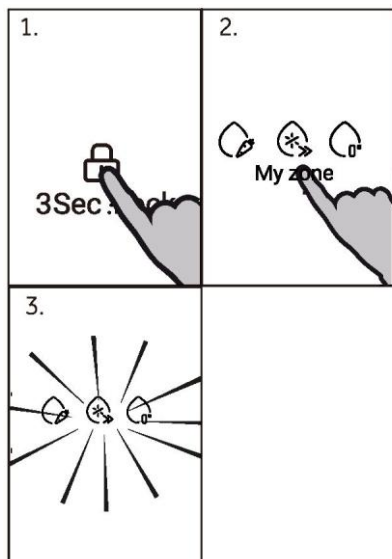

Funzione My Zone

Sbloccare le impostazioni premendo il tasto "0" per 3 secondi.

In stato di sblocco, premere il tasto "M" (selettore funzione My Zone) per passare alle varie funzioni. Quando si preme il tasto, il simbolo corrispondente a frutta e verdura, freddo e zero gradi si accende.

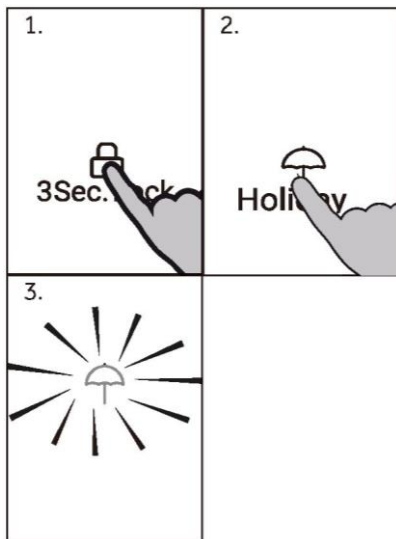

Modalità Holiday

In modalità Holiday, il comparto frigorifero si imposta automaticamente a 17°C (per il risparmio energetico), mentre il comparto congelatore funziona con le normali impostazioni di temperatura.

Sbloccare le impostazioni premendo il tasto "Q" per 3 secondi.

In stato di sblocco, premere il tasto "O" (selettore della modalità Holiday): l'indicatore "F" (indicatore della modalità Holiday) si accende e l'elettrodomestico entra in modalità Holiday; per uscire, premere il tasto "O" (selettore della modalità Holiday), la spia "F" si spegne e l'elettrodomestico esce da questa modalità.



Avviso

La modalità Holiday esce automaticamente quando viene selezionata la modalità Super Cool.

In modalità Holiday, il tasto "J" (controllo della temperatura "-") e il tasto "L" (controllo della temperatura "+") sono bloccati quando viene selezionato il comparto frigorifero, di cui non è possibile regolare la temperatura.

Suggerimento per la conservazione di alimenti freschi

Conservazione nel vano frigorifero

- ▶ Mantenere nel frigorifero una temperatura inferiore a 5 °C.
- ▶ Lasciare raffreddare gli alimenti caldi fino a quando raggiungono la temperatura ambiente prima di conservarli nell'elettrodomestico.
- ▶ Lavare e asciugare gli alimenti prima di conservarli nel frigorifero.
- ▶ Per evitare alterazioni dell'odore o del sapore, sigillare adeguatamente gli alimenti da conservare.
- ▶ Non conservare alimenti in quantità eccessiva. Per un raffreddamento migliore e più omogeneo, lasciare spazio tra gli alimenti per consentire il passaggio dell'aria fredda.
- ▶ È preferibile conservare nella parte anteriore del ripiano gli alimenti consumati quotidianamente.
- ▶ Lasciare spazio tra gli alimenti e le pareti interne, per facilitare il passaggio dell'aria. In particolare, non riporre alimenti a contatto con la parete posteriore, perché potrebbero congelarsi. Evitare il contatto diretto degli alimenti (specialmente se oleosi o acidi) con il rivestimento interno, poiché l'olio e l'acido possono corroderlo. Pulire immediatamente lo sporco oleoso o acido.
- ▶ Scongelare gli alimenti surgelati nel comparto frigorifero. In questo modo, è possibile utilizzare gli alimenti congelati per ridurre la temperatura nel comparto e risparmiare energia.
- ▶ Il processo di invecchiamento di frutta e verdura come zucchine, meloni, papaia, banane, ananas ecc. può essere accelerato nel frigorifero. Per tale motivo, è sconsigliabile conservare questi alimenti nel frigorifero. Un breve periodo di conservazione in frigorifero, tuttavia, può accelerare la maturazione di frutti molto acerbi. Conservare a temperatura ambiente anche cipolle, aglio, zenzero e altri tuberi.
- ▶ Eventuali odori sgradevoli all'interno del frigorifero indicano che qualcosa si è rovesciato ed è necessario pulire l'elettrodomestico. Vedere CURA E PULIZIA.
- ▶ È preferibile collocare alimenti diversi in aree diverse, a seconda delle loro proprietà:



Avviso

Per ottimizzare il raffreddamento, lasciare uno spazio libero di almeno 10 mm tra gli alimenti e il condotto dell'aria o i sensori.

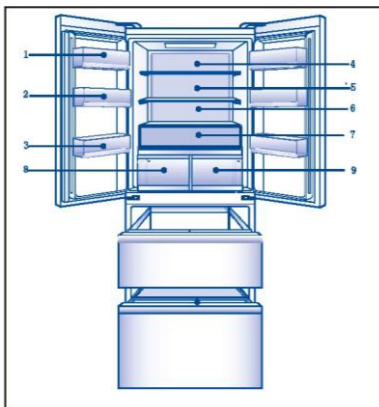

- 1 Burro, formaggi ecc.
- 2 Uova, cibo in scatola, spezie ecc.
- 3 Bevande e bibite imbottigliate.
- 4 Cibi in salamoia, cibo in scatola ecc.
- 5 Prodotti a base di carne, snack, pasta, cibo in scatola, latte, tofu, latticini ecc.
- 6 Carne cotta, salsicce ecc.
- 7 Frutta, verdura, uova, ecc.
- 8 Cassetto Humidity Zone: Frutta, verdura, insalata ecc.
- 9 Cassetto del vano Fresh Box: Frutta, verdura, ecc.

Conservazione nel comparto congelatore

- ▶ Nel congelatore mantenere la temperatura di -18°C .
- ▶ Attivare la funzione Super-Freezer 24 ore prima di congelare gli alimenti; per alimenti in quantità limitata, bastano 4-6 ore.
- ▶ Lasciare raffreddare gli alimenti caldi fino a quando raggiungono la temperatura ambiente prima di conservarli nel comparto congelatore.
- ▶ Gli alimenti tagliati in piccole porzioni si congelano e si scongelano più rapidamente. Il peso consigliato per ogni porzione è inferiore a 2,5 kg
- ▶ È preferibile confezionare gli alimenti prima di collocarli nel congelatore. Per evitare che i sacchetti si attacchino tra loro, la parte esterna della confezione deve essere asciutta. I materiali per il confezionamento devono essere inodori, ermetici, non velenosi e non tossici.
- ▶ Per evitare di superare la scadenza dei periodi di conservazione, annotare sulla confezione la data di congelamento, il limite di tempo e il nome dell'alimento in base ai periodi di conservazione dei vari alimenti.
- ▶ **AVVERTENZA!** Acidi, alcali, sale ecc. potrebbero corrodere la superficie interna del congelatore. Non collocare alimenti contenenti tali sostanze (ad es. pesce di mare) a contatto diretto con la superficie interna. Eliminare immediatamente l'acqua salata dal congelatore.
- ▶ Non superare i tempi di conservazione degli alimenti consigliati dai produttori. Estrarre dal congelatore solo la quantità di alimenti necessaria.
- ▶ Consumare rapidamente gli alimenti scongelati. Gli alimenti scongelati non possono essere ricongelati, a meno che non vengano cotti.
- ▶ Non caricare troppi alimenti freschi nel comparto congelatore. Fare riferimento alla capacità di congelamento del congelatore - Vedere DATI TECNICI o controllare i dati sulla targhetta.
- ▶ Gli alimenti possono essere conservati nel congelatore a una temperatura di almeno -18°C per 2-12 mesi, a seconda delle loro proprietà (ad es. carne: 3-12 mesi, verdure: 6-12 mesi)
- ▶ Quando si congelano alimenti freschi, evitare che entrino a contatto con alimenti già congelati. In caso contrario, potrebbero scongelarsi.

Quando si conservano alimenti surgelati, attenersi alle linee guida indicate di seguito:

- ▶ Per il tempo di conservazione degli alimenti, attenersi sempre alle linee guida dei produttori. Non ignorare queste linee guida!
- ▶ Ridurre il più possibile il tempo tra l'acquisto e la conservazione per preservare la qualità degli alimenti.
- ▶ Acquistare alimenti congelati conservati a una temperatura di -18°C o inferiore.
- ▶ Evitare di acquistare alimenti con ghiaccio o brina sulla confezione, in quanto potrebbero essere stati parzialmente scongelati e ricongelati; l'aumento della temperatura riduce la qualità degli alimenti.



Avviso

- ▶ Per ottimizzare il raffreddamento, lasciare uno spazio libero di almeno 10 mm tra gli alimenti e il condotto dell'aria.

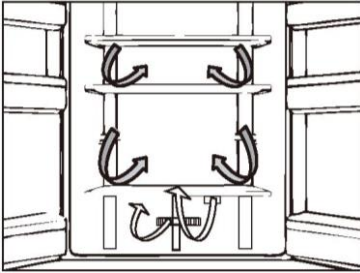

Flusso d'aria multiplo

Il frigorifero è dotato di un sistema con flusso d'aria multiplo e i flussi di aria fresca investono tutti i ripiani. Ciò facilita il mantenimento di una temperatura uniforme per garantire la freschezza degli alimenti per un periodo maggiore.

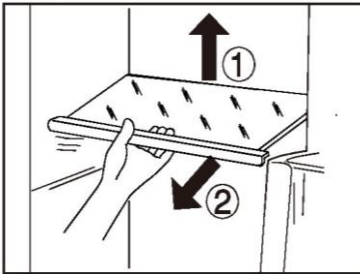

Ripiani regolabili

L'altezza dei ripiani può essere regolata in base alle esigenze.

1. Per spostare un ripiano, rimuoverlo sollevandone il bordo posteriore (1) ed estrarlo (2).
2. Per reinstallarlo, collocarlo sulle alette su entrambi i lati e spingerlo dentro fino in fondo in modo che la parte posteriore del ripiano sia fissata all'interno delle feritoie laterali



Avviso:

accertarsi che tutte le estremità del ripiano siano a livello.

Cassetto Humidity Zone

In questo comparto il livello di umidità è attorno all'85%. Viene controllato automaticamente dal sistema ed è adatto alla conservazione di frutta, verdura, insalata ecc.



Avviso:

- ▶ Non rimuovere il coperchio di plastica all'interno della zona sinistra, poiché mantengono l'umidità.
- ▶ I formaggi, la frutta e gli ortaggi sensibili al freddo (ad es. ananas, avocado, banane, pompelmi, patate, melanzane, fagioli, cetrioli, zucchine e pomodori) non devono essere conservati in questo cassetto.



Cassetto del vano Fresh Box

In questo comparto il livello di umidità è inferiore al vano frigorifero. Questo cassetto è adatto per conservare cibi freschi, frutta, verdura, ecc.

Cassetti rimovibili incassati nello sportello

I cassetti incassati nello sportello possono essere rimossi per pulirli:

Tenere con le mani entrambi i lati del cassetto incassato, sollevarlo (1) ed estrarlo (2).

Per inserire il cassetto incassato nello sportello, seguire la procedura inversa.

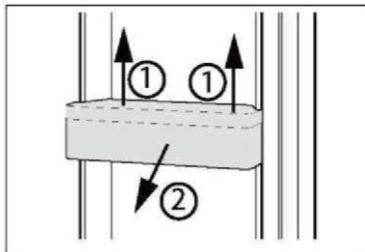

OPZIONALE: spia della temperatura OK

La spia della temperatura OK può essere utilizzata per determinare temperature inferiori a +4°C. Se la spia non indica OK, ridurre gradualmente la temperatura.

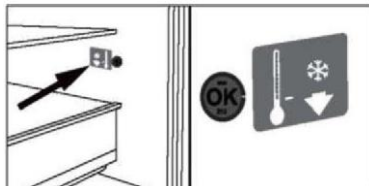

Avviso:

Quando l'elettrodomestico viene acceso, il raggiungimento delle temperature corrette potrebbe richiedere fino a 12 ore.

Cassetto rimovibile del congelatore

Per rimuovere il cassetto, estrarlo al massimo (1), sollevarlo e toglierlo (2).

Per inserire il cassetto, seguire la procedura inversa.

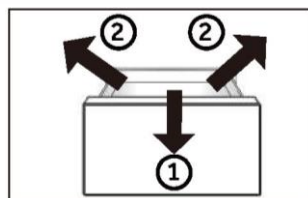

Illuminazione

L'illuminazione interna a LED si accende all'apertura dello sportello e si spegne automaticamente se lo sportello viene lasciato aperto per più di 7 minuti. Le prestazioni dell'illuminazione non dipendono da altre impostazioni degli elettrodomestici.



Suggerimenti per il risparmio energetico

- ▶ Accertarsi che l'elettrodomestico sia adeguatamente ventilato (v. INSTALLAZIONE).
- ▶ Non installare l'elettrodomestico esposto alla luce diretta del sole o in prossimità di fonti di calore (ad es. stufe o radiatori).
- ▶ Evitare che la temperatura dell'elettrodomestico sia inutilmente bassa. Riducendo la temperatura impostata nell'elettrodomestico, il consumo energetico aumenta.
- ▶ Funzioni come Super-Freeze consumano più energia.
- ▶ Attendere che gli alimenti caldi si raffreddino prima di collocarli nell'elettrodomestico.
- ▶ Aprire lo sportello dell'elettrodomestico senza spalancarlo e per il più breve tempo possibile.
- ▶ Per evitare ostruzioni del flusso d'aria, non riempire eccessivamente l'elettrodomestico.
- ▶ Evitare l'ingresso di aria nelle confezioni di alimenti.
- ▶ Mantenere pulite le guarnizioni dello sportello in modo che si chiuda sempre perfettamente.
- ▶ Scongellare gli alimenti surgelati nel comparto frigorifero.
- ▶ Per ottimizzare il risparmio energetico, lasciare i cassetti, i contenitori per gli alimenti e i ripiani nelle posizioni di fabbrica e collocare gli alimenti il più possibile distanti tra loro senza ostruire l'uscita del condotto.

**AVVERTENZA!**

Prima di effettuare la pulizia, staccare la spina di alimentazione dell'elettrodomestico.

Pulizia

Pulire l'elettrodomestico quando è vuoto o contiene pochi alimenti.

Per una corretta manutenzione e per evitare cattivi odori degli alimenti conservati, pulire l'elettrodomestico ogni quattro settimane.

**AVVERTENZA!**

- ▶ Non pulire l'elettrodomestico con spazzole rigide, spazzole metalliche, detersivi in polvere, benzina, acetato di pentile, acetone e soluzioni organiche simili, soluzioni acide o alcaline. Per evitare danni, effettuare la pulizia con un detergente speciale per frigoriferi.
- ▶ Non spruzzare o schizzare liquidi sull'elettrodomestico durante la pulizia.
- ▶ Per pulire questo elettrodomestico non utilizzare apparecchi a vapore.
- ▶ Non pulire i ripiani di vetro freddi con acqua calda. Un'improvvisa variazione della temperatura può causare la rottura del vetro.
- ▶ Non toccare la superficie interna del comparto congelatore, soprattutto con le mani bagnate, poiché le mani potrebbero congelarsi sulla superficie.
- ▶ Se la temperatura aumenta, controllare lo stato degli alimenti congelati.

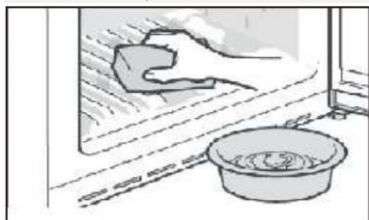

- ▶ Tenere sempre pulita la guarnizione dello sportello.
 - ▶ Pulire l'interno e l'alloggiamento dell'elettrodomestico con una spugna imbevuta di acqua calda e detergente neutro.
1. Strofinare l'interno e l'esterno del frigorifero (compresi la guarnizione dello sportello, il cassetto incassato nello sportello, i ripiani di vetro, i comparti ecc.) con un panno morbido o una spugna imbevuta di acqua calda (è possibile aggiungere un detergente neutro).
 2. In presenza di liquidi versati, rimuovere tutte le parti contaminate, sciacquarle sotto l'acqua corrente, asciugarle e ricollocarle nel frigorifero.
 3. In caso di versamenti di alimenti cremosi (ad es. panna o gelato sciolto), rimuovere tutte le parti contaminate, lasciarle un po' di tempo in acqua calda a circa 40 °C, poi sciacquarle sotto l'acqua corrente, asciugarle e ricollocarle nel frigorifero.
 4. Nel caso in cui rimangano intrappolati piccoli oggetti all'interno del frigorifero (tra i ripiani o i cassetti), toglierli con una spazzolina morbida. Se non si riesce a raggiungere l'oggetto, rivolgersi all'assistenza Haier.
- ▶ Sciacquare e asciugare con un panno morbido.
 - ▶ Non lavare i componenti dell'elettrodomestico in lavastoviglie.
 - ▶ Attendere almeno 7 minuti prima di riavviare l'elettrodomestico, poiché un avvio frequente può danneggiare il compressore.

Sbrinamento

Lo sbrinamento dei vani frigorifero e congelatore avviene automaticamente e non richiede operazioni manuali.

Sostituzione delle lampade a LED

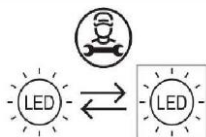

La sorgente luminosa (solo LED) può essere sostituita esclusivamente da un professionista

Questo prodotto contiene una fonte luminosa con efficienza energetica di classe G

| Comparto | Tensione | Potenza massima | Classe di efficienza energetica | Modello |
|-------------|----------|-----------------|---------------------------------|--------------|
| Frigorifero | 12 Vcc | 16W | G | HFR7819ENG C |

Inutilizzo per lunghi periodi

Se l'elettrodomestico non verrà adoperato per lunghi periodi e non verrà utilizzata solo la funzione Holiday o la funzione Fridge Off:

- ▶ Estrarre gli alimenti.
- ▶ Scollegare il cavo di alimentazione.
- ▶ Svuotare e pulire il serbatoio dell'acqua.
- ▶ Pulire l'elettrodomestico come descritto in precedenza.
- ▶ Lasciare aperti gli sportelli per evitare la produzione di cattivi odori all'interno.



Avviso

Spegnere l'elettrodomestico solo se è strettamente necessario.

Spostamento dell'elettrodomestico

1. Togliere tutti gli alimenti e staccare la spina dell'elettrodomestico.
2. Fissare con nastro adesivo i ripiani e gli altri componenti mobili presenti nel frigorifero e nel congelatore.
3. Non inclinare il frigorifero oltre 45°, altrimenti il sistema di refrigerazione potrebbe danneggiarsi.



AVVERTENZA!

- ▶ Non sollevare l'elettrodomestico tenendolo per le maniglie dello sportello.
- ▶ Non collocare mai l'elettrodomestico orizzontalmente a terra.

Molti problemi possono essere risolti personalmente senza particolari competenze. In caso di problemi, consultare tutte le soluzioni possibili indicate e attenersi alle seguenti istruzioni prima di contattare l'assistenza post-vendita. V. ASSISTENZA CLIENTI.



AVVERTENZA!

- ▶ Prima di effettuare la manutenzione, spegnere l'elettrodomestico e staccare la spina dalla presa di corrente.
- ▶ La manutenzione delle apparecchiature elettriche deve essere effettuata solo da elettricisti qualificati, dal momento che eventuali riparazioni improprie possono causare danni notevoli.
- ▶ Se il cavo di alimentazione è danneggiato, deve essere sostituito unicamente dal produttore, da un tecnico dell'assistenza o da una persona con analogha qualifica per evitare rischi.

| Problema | Causa possibile | Soluzione possibile |
|---|---|---|
| Il compressore non funziona. | <ul style="list-style-type: none"> • La spina non è collegata alla presa di corrente. • L'elettrodomestico sta effettuando il ciclo di sbrinamento | <ul style="list-style-type: none"> • Collegare la spina alla presa di corrente. • Ciò è normale per lo sbrinamento automatico |
| L'elettrodomestico si aziona frequentemente o per un periodo di tempo troppo lungo. | <ul style="list-style-type: none"> • La temperatura interna o esterna è troppo elevata. • L'elettrodomestico è rimasto spento per un certo periodo di tempo. • Uno sportello dell'elettrodomestico non è chiuso ermeticamente. • Lo sportello è stato aperto troppo spesso o troppo a lungo. • L'impostazione della temperatura del comparto congelatore è troppo bassa. • La guarnizione dello sportello è sporca, usurata, danneggiata o inadeguata. • Non è garantita la circolazione dell'aria necessaria. | <ul style="list-style-type: none"> • In questo caso è normale che l'elettrodomestico rimanga in funzione più a lungo. • Il raffreddamento completo dell'elettrodomestico normalmente richiede 8-12 ore. • Chiudere lo sportello o il cassetto e accertarsi che l'elettrodomestico sia a livello e che gli alimenti o i contenitori non urtino lo sportello. • Non aprire lo sportello o il cassetto troppo spesso. • Scegliere un'impostazione della temperatura più alta fino a quando la temperatura del frigorifero è soddisfacente. Per stabilizzare la temperatura del frigorifero occorrono 24 ore. • Pulire la guarnizione dello sportello o del cassetto o farla sostituire dall'assistenza clienti. • Garantire un'adeguata ventilazione. |
| L'interno del frigorifero è sporco | <ul style="list-style-type: none"> • L'interno del frigorifero deve essere pulito. | <ul style="list-style-type: none"> • Pulire la parte interna del frigorifero. |

| Problema | Causa possibile | Soluzione possibile |
|---|--|---|
| e/o si sentono cattivi odori. | <ul style="list-style-type: none"> In frigorifero vengono conservati alimenti che producono un odore intenso. | <ul style="list-style-type: none"> Avvolgere completamente gli alimenti. |
| La temperatura nell'elettrodomestico non è sufficientemente bassa. | <ul style="list-style-type: none"> La temperatura impostata è troppo alta. Sono stati collocati alimenti troppo caldi. Sono stati collocati troppi alimenti contemporaneamente. Gli alimenti sono troppo vicini tra loro. Uno sportello o un cassetto dell'elettrodomestico non è chiuso bene. Lo sportello o il cassetto è stato aperto troppo spesso o troppo a lungo. | <ul style="list-style-type: none"> Reimpostare la temperatura. Gli alimenti devono essere sempre raffreddati prima di conservarli. Non conservare troppi alimenti. Lasciare spazio tra i vari alimenti per consentire il passaggio del flusso d'aria. Chiudere lo sportello o il cassetto. Non aprire lo sportello o il cassetto troppo spesso. |
| La temperatura nell'elettrodomestico è troppo bassa. | <ul style="list-style-type: none"> La temperatura impostata è troppo bassa. La funzione Super-Frz/ Super-Cool è attiva o rimane attiva troppo a lungo. | <ul style="list-style-type: none"> Reimpostare la temperatura. Disattivare la funzione Super-Frz/ Super-Cool |
| Formazione di umidità all'interno del comparto frigorifero. | <ul style="list-style-type: none"> Il clima è troppo caldo e troppo umido. Uno sportello o un cassetto dell'elettrodomestico non è chiuso bene. Lo sportello o il cassetto è stato aperto troppo spesso o troppo a lungo. Contenitori per alimenti o liquidi rimasti aperti. | <ul style="list-style-type: none"> Aumentare la temperatura. Chiudere lo sportello o il cassetto. Non aprire lo sportello o il cassetto troppo spesso. Lasciare raffreddare gli alimenti caldi a temperatura ambiente e coprire cibi e liquidi. |
| Accumulo di umidità sulla superficie esterna del frigorifero o tra gli sportelli e il cassetto. | <ul style="list-style-type: none"> Il clima è troppo caldo e troppo umido. Lo sportello non è chiuso ermeticamente. L'aria fredda all'interno dell'elettrodomestico e l'aria calda all'esterno formano condensa. | <ul style="list-style-type: none"> Ciò è normale in un clima umido; la situazione cambia quando l'umidità diminuisce. Accertarsi che lo sportello o il cassetto sia chiuso bene. |

| Problema | Causa possibile | Soluzione possibile |
|--|---|---|
| Presenza di molto ghiaccio e brina nel comparto congelatore. | <ul style="list-style-type: none"> • Gli alimenti non sono stati confezionati adeguatamente. • Uno sportello o un cassetto dell'elettrodomestico non è chiuso bene. • Lo sportello o il cassetto è stato aperto troppo spesso o troppo a lungo. • Le guarnizioni dello sportello o del cassetto sono sporche, usurate, danneggiate o inadeguate. • Qualcosa all'interno impedisce la chiusura corretta dello sportello o del cassetto. | <ul style="list-style-type: none"> • Confezionare sempre gli alimenti. • Chiudere lo sportello o il cassetto. • Non aprire lo sportello o il cassetto troppo spesso. • Pulire la guarnizione dello sportello o del cassetto oppure sostituirla. • Risistemare i ripiani, i cassetti incassati nello sportello o i contenitori interni per consentire la chiusura dello sportello o del cassetto. |
| I lati del comparto e la striscia dello sportello si riscaldano. | <ul style="list-style-type: none"> • - | <ul style="list-style-type: none"> • È normale. |
| L'elettrodomestico emette suoni anomali. | <ul style="list-style-type: none"> • L'elettrodomestico non è a livello. • L'elettrodomestico urta qualche oggetto vicino. | <ul style="list-style-type: none"> • Regolare i piedini per collocare l'elettrodomestico a livello. • Rimuovere gli oggetti attorno all'elettrodomestico. |
| Si sente un lieve rumore, simile a quello dell'acqua che scorre. | <ul style="list-style-type: none"> • - | <ul style="list-style-type: none"> • È normale. |
| Viene emesso un allarme acustico. | <ul style="list-style-type: none"> • Lo sportello del comparto frigorifero è aperto. | <ul style="list-style-type: none"> • Chiudere lo sportello. |
| Viene emesso un lieve sibilo. | <ul style="list-style-type: none"> • È in funzione il sistema anticondensa | <ul style="list-style-type: none"> • Ciò evita la formazione di condensa ed è normale |
| L'illuminazione interna o il sistema di raffreddamento non funziona. | <ul style="list-style-type: none"> • La spina non è collegata alla presa di corrente. • Problema della fonte di alimentazione. • La lampada a LED è fuori uso. | <ul style="list-style-type: none"> • Collegare la spina alla presa di corrente. • Controllare l'alimentazione elettrica. Chiamare l'azienda elettrica locale. • Chiamare l'assistenza per la sostituzione. |
| Il display si illumina circolarmente, ma fanello non sentirti figo. | <ul style="list-style-type: none"> • È in modalità demo. | <ul style="list-style-type: none"> • Quando lo schermo del display è sbloccato, premere "Zona" e fare clic su "Vacanze" 5 volte (entro 5 secondi) per uscire da questa modalità. |

Per rivolgersi all'assistenza tecnica, visitare il nostro sito Web:

<https://corporate.haier-europe.com/en/>

Nella sezione "sito Web", scegliere la marca del proprio prodotto e il proprio paese. Si aprirà il sito Web specifico contenente il numero di telefono e il modulo per contattare l'assistenza tecnica.

Interruzione della corrente

In caso di interruzione della corrente, gli alimenti dovrebbero rimanere freddi in maniera sicura per circa 5 ore. Durante un'interruzione prolungata della corrente, soprattutto in estate, attenersi ai suggerimenti seguenti:

- ▶ Limitare al massimo l'apertura dello sportello o del cassetto.
- ▶ In caso di interruzione della corrente, non collocare altri alimenti nell'elettrodomestico.
- ▶ Se viene fornito un preavviso di interruzione della corrente di durata superiore a 5 ore, produrre un po' di ghiaccio e collocarlo nella parte superiore del comparto frigorifero.
- ▶ Dopo l'interruzione della corrente, è indispensabile controllare immediatamente gli alimenti.
- ▶ Siccome la temperatura nel frigorifero aumenta durante un'interruzione della corrente o in caso di altri guasti, il periodo di conservazione e la commestibilità degli alimenti si riducono. Per evitare rischi per la salute, gli alimenti che si scongelano devono essere immediatamente consumati oppure cotti e ricongelati (se possibile).

Funzione di memoria durante un'interruzione di corrente

Al ripristino della corrente, l'elettrodomestico riprende il funzionamento in base alle impostazioni precedenti.

Disimballo



AVVERTENZA!

- ▶ L'elettrodomestico è pesante. Per spostarlo occorrono almeno due persone.
- ▶ Tenere fuori dalla portata dei bambini tutti i materiali di imballaggio e smaltirli nel rispetto dell'ambiente.
- ▶ Estrarre l'elettrodomestico dall'imballo.
- ▶ Togliere tutti i materiali di imballo.

Condizioni ambientali

La temperatura ambiente deve essere sempre compresa tra 10 e 43 °C, poiché può influire sulla temperatura interna dell'elettrodomestico e sui consumi energetici. Non installare l'elettrodomestico vicino ad altri elettrodomestici che emettono calore (forni, frigoriferi) senza isolamento.

Spazio consigliato

Spazio consigliato quando lo sportello è aperto:

W1 = 1015 mm

W2 = 1200 mm

D1 = 560 mm

D2 = 1000 mm

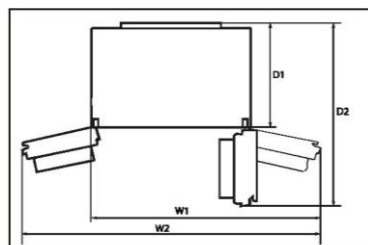

Sezione di ventilazione

Per una sufficiente ventilazione dell'elettrodomestico, si consiglia di rispettare lo spazio indicato nelle linee guida.

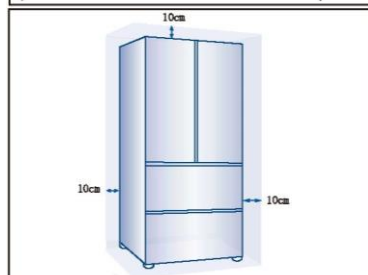

Allineamento dell'elettrodomestico

Installare l'elettrodomestico su una superficie solida e piana.

1. Inclinare leggermente il frigorifero all'indietro.
2. Regolare i piedini sul livello desiderato.

Accertarsi che la distanza dalla parete lato cerniera sia almeno 10 cm affinché lo sportello possa aprirsi correttamente.

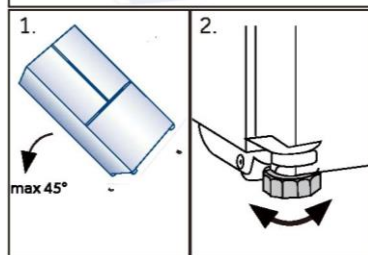

Avviso:

per gli elettrodomestici a libera installazione: questo elettrodomestico non è progettato per l'installazione a incasso

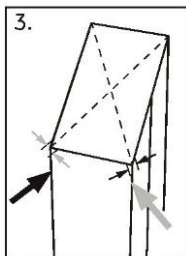

1. La stabilità può essere verificata spingendo diagonalmente l'elettrodomestico a destra e a sinistra. Il lieve ondeggiamento deve essere identico in entrambe le direzioni. In caso contrario, il telaio potrebbe deformarsi e le guarnizioni dello sportello potrebbero perdere. Una lieve inclinazione posteriore facilita la chiusura degli sportelli.

Regolazione precisa degli sportelli

Se gli sportelli sono a livello, attenersi alla procedura seguente:

A) Utilizzo del piedino regolabile

Ruotare il piedino regolabile nella direzione indicata dalla freccia per sollevarlo o abbassarlo.

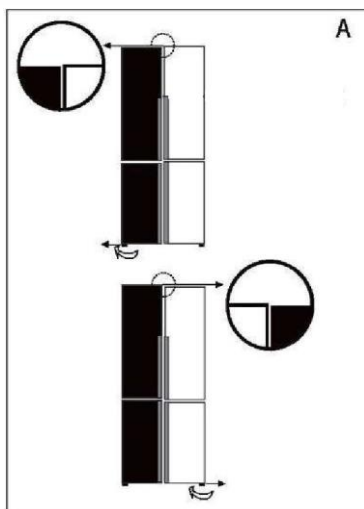

B) Uso di distanziatori

- Aprire lo sportello superiore e sollevarlo.
- Agganciare con attenzione il distanziatore (incluso nel sacchetto degli accessori) nell'anello di plastica bianco della cerniera centrale, a mano o con un utensile (ad es. una pinza). Attenzione a non graffiare o ammaccare lo sportello.

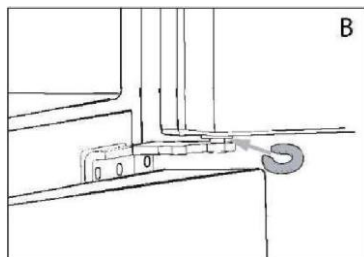

Avviso

Nell'uso futuro del frigorifero, il fenomeno degli sportelli non a livello può verificarsi a causa del peso degli alimenti conservati. Per risolvere il problema, utilizzare i metodi descritti sopra.

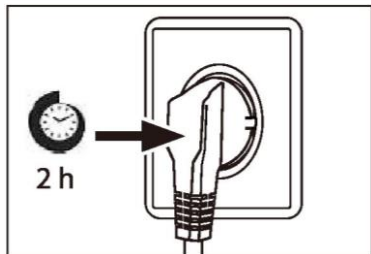

Tempo di attesa

L'olio di lubrificazione esente da manutenzione si trova nella capsula del compressore. Questo olio può percorrere il sistema di tubazioni chiuse durante il trasporto. Prima di collegare l'elettrodomestico all'alimentazione elettrica, attendere almeno 2 ore in modo che l'olio torni nella capsula.

Collegamento elettrico

Prima di ogni collegamento, effettuare i seguenti controlli:

- ▶ La fonte di alimentazione, la presa e i fusibili sono conformi ai dati indicati nella targhetta.
- ▶ La presa di corrente è collegata a terra e non sono utilizzate prese multiple o prolunghe.
- ▶ La spina e la presa di corrente sono compatibili.

Collegare la spina a una presa domestica installata correttamente.



AVVERTENZA!

Per evitare rischi, il cavo di alimentazione danneggiato deve essere sostituito dall'assistenza clienti (v. scheda di garanzia).

Specifiche del prodotto secondo il regolamento UE n. 2019/2016

| | |
|---|---|
| Marchio | Haier |
| Nome / identificativo del modello | HFR7819ENGC |
| Categoria del modello | Frigorifero-congelatore |
| Classe di efficienza energetica | E |
| Consumo energetico annuo (kWh/anno) (1) | 353 |
| Volume totale (litri) | 504 |
| Volume frigorifero (litri) | 303 |
| Volume congelatore (litri) | 160 |
| Volume vano a temperatura variabile (litri) | - |
| Prestazioni (stelle) |  |
| Temperatura degli altri comparti >14 °C | Non applicabile |
| Sistema senza formazione di brina | Sì |
| Capacità di congelamento (kg/24 h) | 10 |
| Classe climatica (2) | SN.N.ST.T |
| Classe di emissione di rumore ed emissioni acustiche aeree (db(A) re 1pW) | C (36) |
| Tempo di aumento della temperatura (h) | 10 |
| Tipo di elettrodomestico | Indipendente |
| Altro | - |

Descrizioni:

- Sì
- (1) In base ai risultati del test di conformità agli standard per 24 ore. Il consumo effettivo dipende dall'uso e dalla posizione dell'elettrodomestico.
- (2) Classe climatica SN: questo elettrodomestico è destinato all'uso con temperature ambiente comprese tra +10 °C e +32 °C
 Classe climatica N: questo elettrodomestico è destinato all'uso con temperature ambiente comprese tra +16 °C e +32 °C
 Classe climatica ST: questo elettrodomestico è destinato all'uso con temperature ambiente comprese tra +16 °C e +38 °C
 Classe climatica T: questo elettrodomestico è destinato all'uso con temperature ambiente comprese tra +16 °C e +43 °C

Dati tecnici supplementari

| | |
|--------------------------|--------------------|
| Tensione / Frequenza | 220-240 V~ / 50 Hz |
| Corrente di ingresso (A) | 1,5 |
| Fusibile principale (A) | 16 |
| Refrigerante | R600a |
| Dimensioni (A/L/P in mm) | 1900 / 830 / 635 |

Si consiglia di rivolgersi all'Assistenza Clienti Haier e di utilizzare ricambi originali. In caso di problemi con l'elettrodomestico, consultare prima la sezione SOLUZIONE DEI PROBLEMI.

Se non si riesce a trovare una soluzione, contattare

- ▶ il rivenditore locale o
- ▶ lo European Call Service-Center (vedere i numeri di telefono elencati di seguito) o
- ▶ l'area Service & Support su www.haier.com dove è possibile chiedere assistenza
- ▶ e trovare risposte a domande frequenti.

Per contattare l'assistenza, procurarsi i dati seguenti.

Le informazioni si trovano sulla targhetta.

Modello _____

N. di serie _____

Controllare anche la scheda di garanzia fornita con il prodotto.

European Call Service-Center

| Paese* | Numero di telefono | Costi |
|---------------------------|--------------------|---|
| Haier Italy (IT) | 199 100 912 | |
| Haier Spain (ES) | 902 509 123 | |
| Haier Germany (DE) | 0180 5 39 39 99 | <ul style="list-style-type: none"> • 14 cent/min su linea fissa • max 42 cent/min su linea mobile |
| Haier Austria (AT) | 0820 001 205 | <ul style="list-style-type: none"> • 14,53 cent/min su linea fissa • max 20 cent/min su altre linee |
| Haier United Kingdom (UK) | 0333 003 8122 | |
| Haier France (FR) | 0980 406 409 | |

*Per altri paesi, fare riferimento al sito www.haier.com
Haier Europe Trading S.r.l
Filiale Regno Unito
Westgate House, Westgate, Ealing
Londra, W51YY

*Durata della garanzia dell'elettrodomestico:
Garanzia minima: 2 anni per i paesi UE, 3 anni per la Turchia, 1 anno per il Regno Unito, 1 anno per la Russia, 3 anni per la Svezia, 2 anni per la Serbia, 5 anni per la Norvegia, 1 anno per il Marocco, 6 mesi per l'Algeria; per la Tunisia non è obbligatoria alcuna garanzia legale.

*Periodo di disponibilità dei pezzi di ricambio per la riparazione dell'elettrodomestico:
termostati, sensori di temperatura, circuiti stampati e lampade rimangono disponibili per almeno sette anni dopo l'immissione sul mercato dell'ultima unità del modello.
Maniglie e cerniere degli sportelli, vassoi e cestelli rimangono disponibili per almeno di sette anni e le guarnizioni degli sportelli per almeno 10 anni dopo l'immissione sul mercato dell'ultima unità del modello.

* Per ulteriori informazioni sul prodotto, consultare <https://eprel.ec.europa.eu/> o effettuare una scansione del codice QR apposto sull'etichetta fornita con l'elettrodomestico.



Gebruikershandleiding

Koelvriescombinatie

HFR7819ENG C

NL

Haier

Bedankt voor de aankoop van dit Haier-product.

Lees deze instructies zorgvuldig door voordat u dit apparaat gebruikt. De instructies bevatten belangrijke informatie die u helpt het beste uit het apparaat te halen en veilige en correcte installatie, gebruik en onderhoud te waarborgen.

Bewaar deze handleiding op een handige plaats zodat u hem altijd kunt raadplegen voor een veilig en correct gebruik van het apparaat.

Als u het apparaat verkoopt, weggeeft of achterlaat wanneer u verhuist, zorg er dan voor dat u deze handleiding ook overdraagt, zodat de nieuwe eigenaar het apparaat en de veiligheidswaarschuwingen kan leren kennen.



Verklaring van symbolen

Waarschuwing – Belangrijke veiligheidsinformatie



Algemene informatie en tips



Milieu-informatie



Verwijdering

Help het milieu en de menselijke gezondheid te beschermen. Doe de verpakking in de daarvoor bestemde containers om deze te recyclen. Help het afval van elektrische en elektronische apparaten te recyclen. Gooi apparaten met dit symbool niet weg bij het huisvuil. Lever het product in bij uw plaatselijke recyclingfaciliteit of neem contact op met uw gemeentekantoor.



LE TRI
+ FACILE



WAARSCHUWING!

Gevaar voor letsel of verstikking!

Koelmiddelen en gassen moeten professioneel worden verwijderd. Controleer of de leidingen van het koelmiddelcircuit niet zijn beschadigd voordat ze op de juiste manier worden afgevoerd. Koppel het apparaat los van de stroomvoorziening. Knip het netsnoer af en gooi het weg. Verwijder de bakken en laden en de deurvergrendeling en -afdichtingen, om te voorkomen dat kinderen en huisdieren in het apparaat worden opgesloten.

| | |
|------------------------------|----|
| Veiligheidsinformatie | 4 |
| Productbeschrijving | 12 |
| Bedieningspaneel | 13 |
| Gebruik..... | 14 |
| Apparatuur..... | 23 |
| Onderhoud en reiniging | 26 |
| Problemen oplossen..... | 29 |
| Installatie | 32 |
| Technische gegevens | 35 |
| Klantenservice | 37 |

Accessoires

Controleer de accessoires en literatuur in overeenstemming met deze lijst:



3 tussenstukken



Energielabel



Garantiekaart



'OK'-sticker
Gebruikershandleiding

Lees voordat u het apparaat voor het eerst inschakelt de volgende veiligheidstips:



WAARSCHUWING!

Vóór het eerste gebruik

- ▶ Controleer of er geen transportschade is.
- ▶ Verwijder alle verpakkingsmaterialen en houd ze buiten het bereik van kinderen.
- ▶ Wacht ten minste twee uur voordat u het apparaat installeert, om er zeker van te zijn dat het koelmiddelcircuit volledig werkt.
- ▶ Verplaats het apparaat altijd met ten minste twee personen, het is namelijk zwaar.

Installatie

- ▶ Het apparaat moet op een goed geventileerde plaats worden geplaatst. Zorg voor een ruimte van ten minste 10 cm boven en rond het apparaat.
- ▶ Plaats het apparaat nooit in een vochtige ruimte of op een plaats waar het met water kan worden bespat. Reinig en droog waterspatten en vlekken met een zachte, schone doek.
- ▶ Installeer het apparaat niet in direct zonlicht of in de buurt van warmtebronnen (bijv. kachels, verwarmingstoestellen).
- ▶ Installeer het apparaat waterpas op een plaats die geschikt is voor de grootte en het gebruik ervan.
- ▶ **WAARSCHUWING:** Zorg ervoor dat de ventilatieopeningen in het apparaat of in de ingebouwde constructie open blijven.
- ▶ Controleer of de elektrische informatie op het typeplaatje overeenkomt met de stroomvoorziening. Als dat niet het geval is, neem dan contact op met een elektricien.
- ▶ Het apparaat wordt gevoed met een voedingsbron van 220-240 VAC/50 Hz. Abnormale spanningsschommelingen kunnen ertoe leiden dat het apparaat niet start of dat de temperatuurregeling of de compressor beschadigd raakt of dat er tijdens het gebruik een abnormaal geluid optreedt. In dat geval moet er een automatische regelaar worden gemonteerd.
- ▶ Gebruik geen stekkerdozen en verlengkabels.

**WAARSCHUWING!**

- ▶ **WAARSCHUWING:** Plaats niet meerdere draagbare stopcontacten of draagbare voedingen op de achterkant van het apparaat.
- ▶ **WAARSCHUWING:** Zorg er bij het neerzetten van het apparaat voor dat het netsnoer niet bekneld of beschadigd raakt.
- ▶ Ga niet op de stroomkabel staan.
- ▶ Gebruik een apart geaard stopcontact voor de stroomvoorziening, dat gemakkelijk toegankelijk is. Het apparaat moet geaard zijn.
- ▶ **Alleen voor Groot-Brittannië:** Het netsnoer van het apparaat is voorzien van een 3-aderige (geaarde) stekker die past op een standaard 3-aderig (geaard) stopcontact. De derde pin (aarding) mag nooit worden afgesneden of gedemonteerd. Nadat het apparaat is geïnstalleerd, moet de stekker bereikbaar zijn.
- ▶ **WAARSCHUWING:** Beschadig het koelcircuit niet.

Dagelijks gebruik

- ▶ Dit apparaat mag worden gebruikt door kinderen vanaf 8 jaar en door personen met verminderde lichamelijke, zintuiglijke of geestelijke vermogens of met een gebrek aan kennis en ervaring, mits zij onder toezicht worden gehouden of instructies hebben gekregen om het apparaat veilig te kunnen gebruiken en de gevaren begrijpen die ermee gepaard gaan.
- ▶ Kinderen mogen niet met het apparaat spelen.
- ▶ Kinderen van 3 tot 8 jaar mogen wel koelapparatuur inladen en uitladen, maar niet reinigen en installeren.
- ▶ Houd kinderen onder de 3 jaar uit de buurt van het apparaat, tenzij ze voortdurend onder toezicht staan.
- ▶ Het schoonmaken en het onderhoud mag niet door kinderen worden uitgevoerd als er geen toezicht is.
- ▶ Het apparaat moet zo worden geplaatst dat de stekker bereikbaar is.
- ▶ Als er koolgas of ander brandbaar gas in de buurt van het apparaat lekt, moet u het ventiel van het lekkende gas sluiten, de deuren en ramen openen en mag u de stekker van de koelvriescombinatie of een ander apparaat niet uit het stopcontact halen.



WAARSCHUWING!

- ▶ Let op, het apparaat is ingesteld om te werken bij het specifieke omgevingstemperatuurbereik van 10 tot 38°C. Het apparaat kan gedurende lange tijd bij een temperatuur boven of onder het aangegeven bereik niet goed werken.
- ▶ Plaats geen onstabiele voorwerpen (zware voorwerpen, containers gevuld met water) boven op de koelvriescombinatie, om persoonlijk letsel door vallen of elektrische schokken door contact met water te voorkomen.
- ▶ Trek niet aan de deurschappen. De deur kan scheefgetrokken worden, het flessenrek kan eruit worden getrokken, of het apparaat kan omvallen.
- ▶ Open en sluit de deur alleen met de handgrepen. De ruimte tussen de deur en de kast is zeer smal. Steek uw handen niet in deze ruimtes, om te voorkomen dat uw vingers bekneld raken. Open of sluit de deuren van de koelvriescombinatie alleen als er geen kinderen zijn die zich binnen het bewegingsbereik van de deur bevinden.
- ▶ Volg de volgende instructies om besmetting van voedsel te voorkomen:
 - ▶ - Het langere tijd open houden van de deur kan leiden tot een aanzienlijke verhoging van de temperatuur in de compartimenten van het apparaat.
 - ▶ - Reinig oppervlakken die in contact kunnen komen met voedsel en toegankelijke afvoersystemen regelmatig.
 - ▶ - Maak waterreservoirs schoon als ze 48 uur niet zijn gebruikt; spoel het watersysteem dat is aangesloten op een watertoevoer als er gedurende 5 dagen geen water is getapt.
 - ▶ - Bewaar rauw vlees en rauwe vis in geschikte bakken in de koelkast, zodat ze niet in contact komen met ander voedsel of daarop druppen.
 - ▶ - Vriezercompartimenten met twee sterren zijn geschikt voor het bewaren van diepgevroren levensmiddelen, het bewaren of maken van ijs en het maken van ijsblokjes.

**WAARSCHUWING!**

- ▶ - Compartimenten met één ster, twee sterren en drie sterren zijn niet geschikt voor het invriezen van vers voedsel.
- ▶ - Als het koelapparaat langere tijd leeg wordt gelaten, moet u het uitschakelen, ontdooien, reinigen en drogen en de deur openzetten om te voorkomen dat er zich in het apparaat schimmel ontwikkelt.
- ▶ Bewaar bier en dranken of andere vloeistoffen in flessen of blikjes (met uitzondering van sterke drank), met name koolzuurhoudende dranken, nooit in de vriezer, omdat deze tijdens het invriezen barsten.
- ▶ Sla geen explosieve stoffen, zoals spuitbussen met een brandbaar drijfgas, op in dit apparaat.
- ▶ Bewaar geen geneesmiddelen, bacteriën of chemische middelen in het apparaat. Dit is een huishoudelijk apparaat. Het wordt niet aanbevolen om materialen op te slaan die strikte temperaturen vereisen.
- ▶ Controleer de staat van het voedsel als er sprake van opwarming is geweest in de vriezer.
- ▶ Stel de temperatuur in het koelkastgedeelte niet onnodig laag in. Bij een hoge instelling kunnen temperaturen onder nul optreden. Let op: Flessen kunnen barsten.
- ▶ Raak geen bevroren producten aan met natte handen (draag handschoenen). Eet vooral ijsjes niet onmiddellijk na verwijdering uit het vriezergedeelte op. Er bestaat het risico op bevriezing of vriesblaren. Eerste hulp: houd onmiddellijk onder de koude kraan. Niet lostrekken!
- ▶ Raak het binnenoppervlak van het vriezergedeelte niet aan wanneer het in werking is, vooral niet met natte handen, omdat uw handen aan het oppervlak vast kunnen vriezen.
- ▶ Haal de stekker van het apparaat uit het stopcontact wanneer er een stroomonderbreking optreedt of voordat u het schoonmaakt. Laat het apparaat minstens 7 minuten rusten voordat u het opnieuw opstart, omdat vaak starten de compressor kan beschadigen.



WAARSCHUWING!

- ▶ **WAARSCHUWING:** Gebruik geen elektrische apparaten in de bewaar-ruimten voor levensmiddelen van het apparaat, tenzij deze van het type zijn dat door de fabrikant wordt aanbevolen.

Onderhoud/reiniging

- ▶ Zorg ervoor dat kinderen onder toezicht staan als ze schoonmaak en onderhoud uitvoeren.
- ▶ Haal de stekker van het apparaat uit het stopcontact voordat u routineonderhoud uitvoert. Laat het apparaat minstens 5 minuten rusten voordat u het opnieuw opstart, omdat vaak starten de compressor kan beschadigen.
- ▶ Houd de stekker vast, niet het snoer, wanneer u de stekker uit het stopcontact haalt.
- ▶ Reinig het apparaat niet met harde borstels, draadborstels, waspoeder, benzine, amylicetaat, aceton en soortgelijke organische oplossingen, zure of alkalische oplossingen. Reinig het apparaat met een speciaal reinigingsmiddel voor koelkasten/vriezers om schade te voorkomen. U kunt eventueel ook een oplossing van warm water en zuiveringszout gebruiken – ongeveer een eetlepel zuiveringszout per liter water. Spoel grondig af met water en veeg droog. Gebruik geen schoonmaakpoeder of andere schurende middelen. Was verwijderbare onderdelen niet in een vaatwasser.
- ▶ Schraap vorst en ijs niet af met scherpe voorwerpen. Gebruik geen sprays, elektrische verwarmingstoestellen zoals haardrogers, stoomreinigers of andere warmtebronnen om schade aan de kunststof onderdelen te voorkomen.
- ▶ **WAARSCHUWING:** Gebruik geen mechanische apparaten of andere middelen om het ontdooien te versnellen, behalve als deze door de fabrikant worden aanbevolen.
- ▶ Als het netsnoer beschadigd is, moet het worden vervangen door de fabrikant, diens servicevertegenwoordiger of vergelijkbaar gekwalificeerde personen om gevaar te voorkomen.

**WAARSCHUWING!**

- ▶ Probeer het apparaat niet zelf te repareren, te demonteren of te wijzigen. In geval van reparatie kunt u contact opnemen met onze klantenservice.
- ▶ Als de lampen zijn beschadigd, moeten deze worden vervangen door de fabrikant, diens servicevertegenwoordiger of vergelijkbaar gekwalificeerde personen om gevaar te voorkomen.
- ▶ Verwijder het stof aan de achterkant van het toestel ten minste eenmaal per jaar om brandgevaar en een verhoogd energieverbruik te voorkomen.
- ▶ Spuit niet op het apparaat en spoel het niet af tijdens het reinigen.
- ▶ Gebruik geen waterstraal of stoom om het apparaat schoon te maken.
- ▶ Reinig de koude glazen planken of deuren niet met heet water. Door plotselinge temperatuurveranderingen kan het glas breken.
- ▶ Als u het apparaat voor langere tijd buiten gebruik laat, laat het dan open staan om te voorkomen dat er binnenin onaangename geuren ontstaan.

Informatie over koelgas



WAARSCHUWING!

Het apparaat bevat het brandbare koelmiddel ISOBUTAAN (R600a). Controleer of het koelcircuit tijdens transport of installatie niet is beschadigd. Lekkend koelmiddel kan oogletsel veroorzaken of ontbranden. Als er schade is opgetreden, weghouden van open vuurbronnen, de kamer grondig ventileren, de stekker van het apparaat of enig ander apparaat **niet** in het stopcontact steken of eruit halen. Informeer de klantenservice.

Als de ogen in contact komen met het koelmiddel, spoel het dan onmiddellijk onder stromend water af en bel onmiddellijk de oogspecialist.

WAARSCHUWING: Het koelsysteem staat onder hoge druk. Wijzig er niets aan. Aangezien er brandbare koelmiddelen worden gebruikt, moet u het apparaat volgens de aanwijzingen installeren, verplaatsen en onderhouden en moet u contact opnemen met de professionele vertegenwoordiger of onze klantenservice om het apparaat te verwijderen.



WAARSCHUWING!

Let op de volgende waarschuwing voor koelkasten met ijswaterfunctie:

Voor apparaten die niet zijn bedoeld om op de waterleiding te worden aangesloten:

WAARSCHUWING: vul alleen met drinkwater.

Voor apparaten die zijn bedoeld om op de waterleiding te worden aangesloten:

WAARSCHUWING: alleen aansluiting op de drinkwatervoorziening.

Raadpleeg de gebruikershandleiding als u het watersysteem wilt reinigen. Mocht u vragen hebben, neem dan contact op met de klantenservice.

Beoogd gebruik

Dit apparaat is bedoeld voor het koelen en invriezen van voedsel. Het is uitsluitend ontworpen voor gebruik in huishoudelijke en soortgelijke toepassingen, zoals personeelskeukens in winkels, kantoren en andere werkomgevingen; op boerderijen en door gasten in hotels, motels en andere woonomgevingen, maar ook in bed and breakfasts en bij cateringbedrijven. Het is niet bedoeld voor commercieel of industrieel gebruik. Wijzigingen of aanpassingen aan het apparaat zijn niet toegestaan. Onbedoeld gebruik kan risico's en verlies van garantieclaims veroorzaken.

Normen en richtlijnen

Dit product voldoet aan de eisen van alle toepasselijke EG-richtlijnen met de bijbehorende geharmoniseerde normen die gelden voor CE.



VOORZICHTIG!

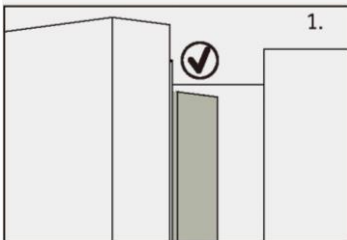

Bij het sluiten van de deur moet de verticale deurstrip op de linkerdeur van de koelkast naar binnen gebogen zijn (1).

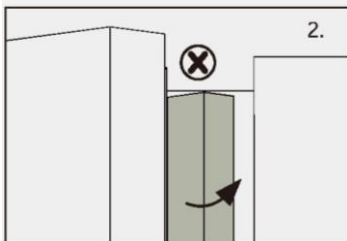

Als u de linkerdeur probeert te sluiten en de verticale deurstrip is niet gebogen (2), dan moet u hem eerst buigen, anders raakt de deurstrip de bevestigingsas of de rechterdeur. Hierdoor zal er schade aan de deurstrip of lekkage optreden.

In het frame zit een verwarmingsdraad. De temperatuur van het oppervlak zal wat stijgen, wat normaal is en de werking van het apparaat niet beïnvloedt.



Let op

Door technische wijzigingen en verschillende modellen kunnen sommige afbeeldingen in deze handleiding afwijken van uw model.

Model (HFR7819ENG)

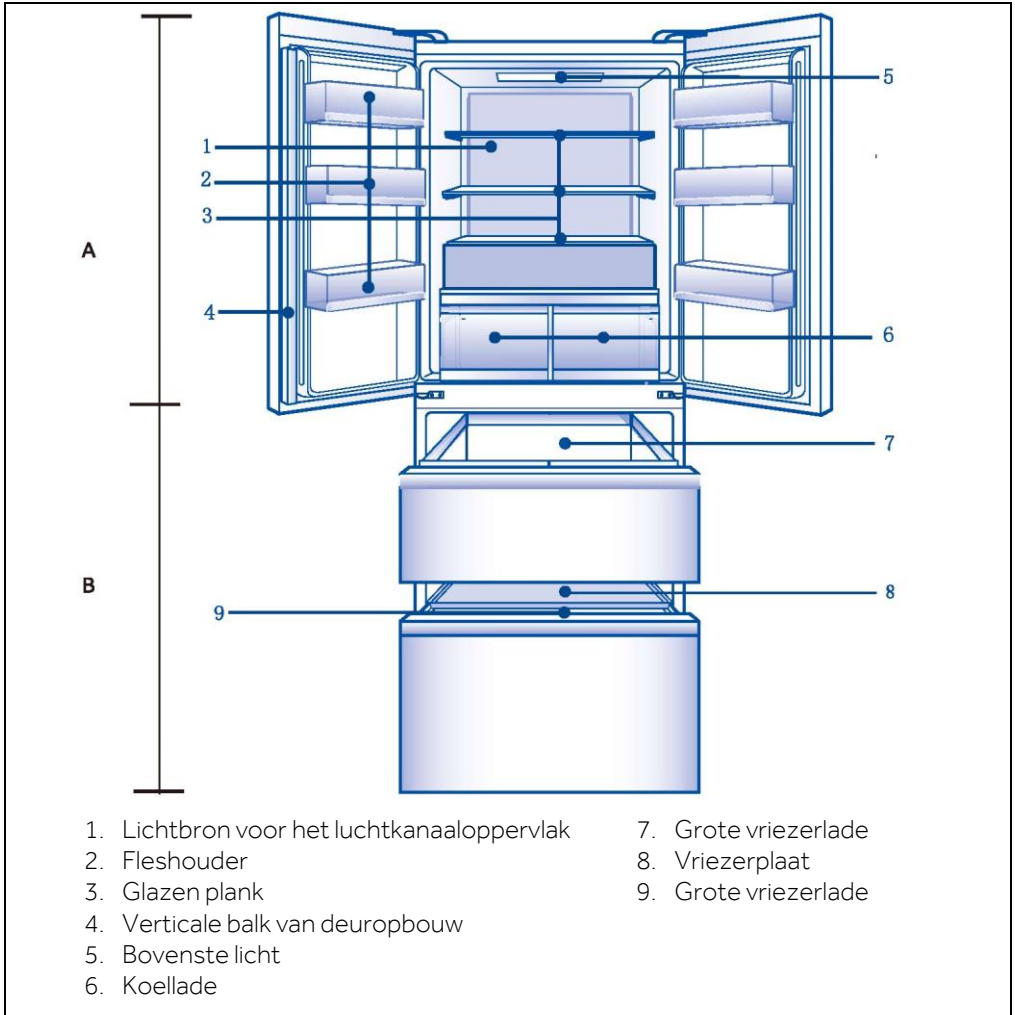

Bedieningspaneel (HFR7819ENG C)

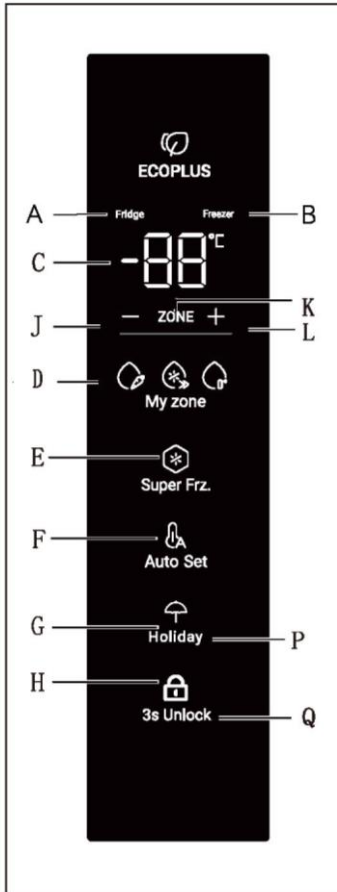

Indicator:

- A Koelkastgedeelte
- B Vriezergedeelte
- C Temperatuurweergave
- D My Zone-functie
- E Super Freeze-functie
- F Holiday-modus
- G Auto Set
- H Paneelvergrendeling

Toetsen:

- J Temperatuurregeling '-'
- K Selectie compartimenten
- L Temperatuurregeling '+'
- M Keuzetoets My Zone-functie
- N Keuzetoets Super Freeze-functie
- O Keuzetoets Holiday-modus
- P Auto Set-functie aan/uit
- Q Keuzetoets paneelvergrendeling

Vóór het eerste gebruik

- ▶ Verwijder alle verpakkingsmaterialen, houd ze buiten bereik van kinderen en gooi ze op een milieuvriendelijke manier weg.
- ▶ Reinig de binnen- en de buitenkant van het apparaat met water en een mild reinigingsmiddel voordat u er voedingsmiddelen in plaatst.
- ▶ Nadat het apparaat waterpas is gezet en is schoongemaakt, moet u minstens 2–5 uur wachten voordat u het aansluit op het elektriciteitsnet. Raadpleeg het hoofdstuk INSTALLATIE.
- ▶ Koel de compartimenten op hoge instellingen voor voordat u het voedsel erin zet. De Power-Freeze-functie helpt om de compartimenten snel af te koelen.
- ▶ De temperatuur van de koelkast en de vriezer worden automatisch ingesteld op respectievelijk 5°C en -18°C. Dit zijn de aanbevolen instellingen. Als u wilt, kunt u deze temperaturen handmatig veranderen. Raadpleeg DE TEMPERATUUR AANPASSEN.

Sensortoetsen

De toetsen op het bedieningspaneel zijn sensortoetsen, die al reageren als ze licht met de vinger worden aangeraakt.

Het apparaat in-/uitschakelen

Het apparaat werkt zodra het op de voeding is aangesloten.

Wanneer de koelkast voor het eerst wordt ingeschakeld, licht de indicator 'C' (Temperatuurweergave) op. De temperatuur van de koelkast en de vriezer worden automatisch ingesteld op respectievelijk 5°C en -18°C. De indicator 'G' (Auto Set-modus) licht op.

Mogelijk is de paneelvergrendeling actief.



Let op

Het apparaat is ingesteld op de aanbevolen temperatuur van 5°C (koelkast) en -18°C (vriezer). In normale omgevingscondities hoeft u geen temperatuur in te stellen.

Wanneer het apparaat wordt ingeschakeld nadat de stekker uit het stopcontact is gehaald, kan het tot wel 12 uren duren voordat de juiste temperaturen zijn bereikt.

Leeg het apparaat voordat u het uitschakelt. Trek het netsnoer uit het stopcontact om het apparaat uit te schakelen.

Paneel vergrendelen/ontgrendelen

Het bedieningspaneel wordt automatisch geblokkeerd tegen activering als er 30 seconden lang geen toets is aangeraakt. Voor iedere instelling moet het bedieningspaneel worden ontgrendeld.

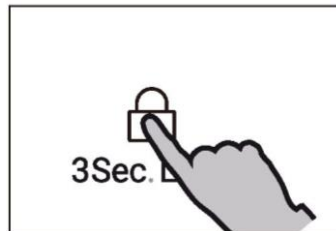

Let op

Koelkasttemperatuur, vriezertemperatuur, Super-Cool-functie, Super-Freeze-functie, Holiday-modus, Auto Set-functie kunnen niet worden aangepast in vergrendelde toestand.

Stand-bymodus

Het display wordt 30 seconden nadat het op een toets is gedrukt automatisch uitgeschakeld. Het display wordt automatisch vergrendeld. Het licht automatisch op wanneer u een toets aanraakt of de deur opent. (Een alarm doet het display niet oplichten.)

De modus handmatig veranderen

Als u de temperatuur van het apparaat handmatig wilt aanpassen, kunt u dit instellen via een toets voor het aanpassen van de temperatuur (raadpleeg DE TEMPERATUUR AANPASSEN).

De temperatuur aanpassen

De binnentemperaturen worden beïnvloed door de volgende factoren:

- ▶ Omgevingstemperatuur
- ▶ Frequentie van het openen van de deur
- ▶ Hoeveelheid opgeslagen voedsel
- ▶ Installatie van het apparaat

Alarm van de deur

Het deuralarm gaat aan als de deur lange tijd open staat of niet goed is gesloten; als herinnering.

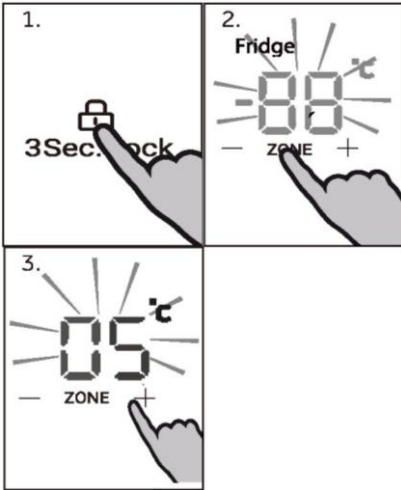

De koelkasttemperatuur aanpassen

Ontgrendel de instellingen door 3 seconden lang op de toets 'Q' te drukken.

Druk in ontgrendelde toestand op de toets 'K' (selectie van het compartiment) om te schakelen tussen de compartimenten. Wanneer de indicator 'A' (indicator koelkastgedeelte) gaat branden, drukt u op de toets 'J' (temperatuurregeling '-') of de toets 'L' (temperatuurregeling '+') om de temperatuur van het koelkastgedeelte aan te passen. De waarde op de indicator 'C' daalt elke keer als de toets 'J' wordt ingedrukt met 1°C.

Het display knippert en blijft daarna branden met de ingestelde temperatuur. Vervolgens gaat hij na een paar seconden uit. Op dezelfde manier stijgt de waarde op de indicator 'C' met 1°C elke keer als de toets 'L' wordt ingedrukt. Het display knippert en blijft daarna branden met de ingestelde temperatuur. Vervolgens gaat hij na een paar seconden uit. De temperatuur van het koelkastgedeelte kan worden ingesteld van 1°C tot 9°C in stappen van 1°C.

Let op

De temperatuur van de koelkast kan niet worden aangepast in de modus Super-Cool, Holiday of Auto Set en in vergrendelde toestand.

De vriezertemperatuur aanpassen

Ontgrendel de instellingen door 3 seconden lang op de toets 'Q' te drukken.

Druk in ontgrendelde toestand op de toets 'K' (selectie van het compartiment) om te schakelen tussen de compartimenten. Wanneer de indicator 'B' (indicator vriezergedeelte) gaat branden, drukt u op de toets 'J' (temperatuurregeling '-') of toets 'L' (temperatuurregeling '+') om de temperatuur van het vriezergedeelte aan te passen. De waarde op de indicator 'C' daalt elke keer als de toets 'J' wordt ingedrukt met 1°C. Het display knippert en blijft daarna branden met de ingestelde temperatuur. Vervolgens gaat hij na een paar seconden uit. Op dezelfde manier stijgt de waarde op de indicator 'C' elke keer als de toets 'L' wordt ingedrukt met 1°C. Het display knippert en blijft daarna branden met de ingestelde temperatuur. Vervolgens gaat hij na een paar seconden uit. De temperatuur van het vriezergedeelte kan worden ingesteld van -14°C tot -24°C in stappen van 1°C.

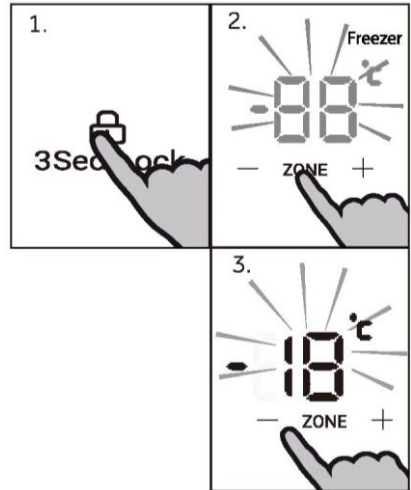

Let op

De temperatuur van de vriezer kan niet worden aangepast in de modus Super-Freezer of Auto Set, en in vergrendelde toestand.

Super Freeze-functie

De Super Freeze-functie kan verse voedsel zo snel mogelijk tot de kern invriezen door het invriesproces te versnellen om de beste voedingswaarden van het voedsel, hoe het eruit ziet en hoe het smaakt te behouden. Als u eenmaal een grote hoeveelheid voedsel moet invriezen, is het raadzaam de Super Freeze-functie 24 uur vóór het gebruik van het vriezergedeelte in te stellen.

Ontgrendel de instellingen door 3 seconden lang op de toets 'Q' te drukken.

Druk in ontgrendelde toestand op de toets "N" (keuzetoets Super Freeze-functie). Indicator "E" (indicator Super Freeze-functie) gaat branden, het product gaat naar de Super Freeze-modus. Het product verlaat na 50 uur activiteit automatisch de Super Freeze-modus. Druk om de Super Freeze-modus handmatig te verlaten in vergrendelde toestand op de toets "N" (keuzetoets Super Freeze-functie). Indicator "E" (indicator Super Freeze-functie) gaat uit en het product verlaat de Super Freeze-modus.

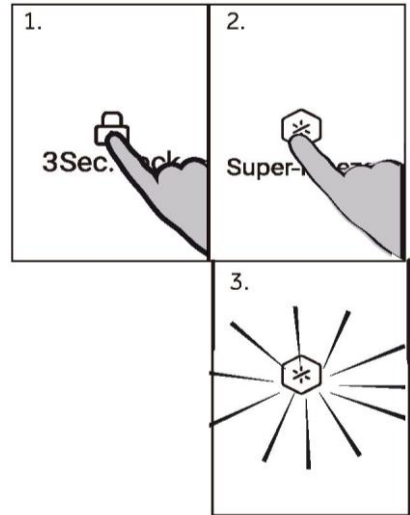

Let op

In de Super Freeze-modus zijn de toets 'J' (temperatuurregeling '-') en de toets 'L' (temperatuurregeling '+') vergrendeld wanneer het vriezergedeelte is geselecteerd en kan de temperatuur van het vriezergedeelte niet worden aangepast.

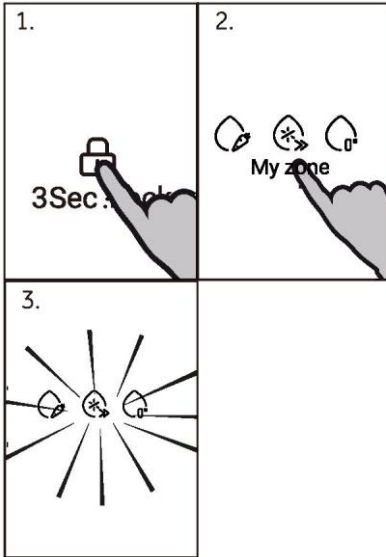

My Zone-functie

Ontgrendel de instellingen door 3 seconden lang op de toets '0' te drukken.

Druk in de ontgrendelde stand op toets 'M' (Keuzetoets MyZone-functie) om de functie-versnelling te schakelen. Schakel na het klikken over op licht volgens fruit en groente, koud, nul graden.

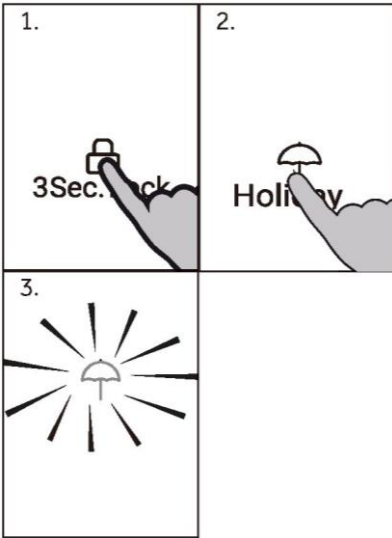

Holiday-modus

In de Holiday-modus wordt het koelkastgedeelte automatisch ingesteld op 17°C (voor energiebesparing), terwijl het vriezergedeelte bij normale temperatuurinstellingen werken.

Ontgrendel de instellingen door 3 seconden lang op de toets 'Q' te drukken.

Druk in ontgrendelde toestand op de toets "O" (keuzetoets Holiday-modus). Indicator "F" (indicator Holiday-modus) gaat branden, het product gaat naar de Holiday-modus. Druk om de modus te verlaten op de toets "O" (keuzetoets Holiday-modus). Indicator "F" (indicator Holiday-modus) gaat uit en het product verlaat de Holiday-modus.



Let op

De Holiday-modus wordt automatisch verlaten wanneer de Super Cool-functie wordt geactiveerd.

In de Holiday-modus, zijn toets 'J' (temperatuurregeling '-') en toets 'L' (temperatuurregeling '+') vergrendeld wanneer het koelkastgedeelte is geselecteerd en kan de temperatuur van het koelkastgedeelte niet worden aangepast.

Tips voor het bewaren van vers voedsel

Bewaren in het koelkastgedeelte

- ▶ Houd de koelkasttemperatuur lager dan 5°C.
- ▶ Laat warm voedsel afkoelen tot kamertemperatuur voordat u het in het apparaat opbergt.
- ▶ In de koelkast opgeslagen levensmiddelen moeten worden gewassen en afgedroogd voordat zij worden opgeborgen.
- ▶ Het te bewaren voedsel moet goed afgesloten zijn om geur- of smaakveranderingen te voorkomen.
- ▶ Bewaar geen overmatige hoeveelheden voedsel. Laat ruimtes tussen voedingswaren zodat er koude lucht omheen kan stromen, voor een betere en gelijkmatiger koeling.
- ▶ Voedsel dat dagelijks wordt gegeten moet worden bewaard aan de voorkant van de plank.
- ▶ Laat ruimte tussen voedingswaren en de binnenwanden, zodat lucht kan stromen. Bewaar vooral geen voedsel tegen de achterwand: voedsel kan tegen achterwand bevriezen. Vermijd direct contact tussen voedsel (met name vette of zure voedingsproducten) met de binnenvoering, omdat olie/zuur de binnenvoering kan beschadigen. Haal vettig en zuur vuil altijd weg wanneer het wordt ontdekt.
- ▶ Ontdooi bevroren voedsel in de koelkast. Op deze manier kunt u het ingevroren voedsel gebruiken om de temperatuur in het compartiment te verlagen en energie te besparen.
- ▶ Het rijpingsproces van groenten en fruit zoals courgette, meloen, papaja, banaan, ananas, etc. kan in de koelkast versneld worden. Daarom is het niet aan te raden om deze in de koelkast te bewaren. Het rijpen van onrijp fruit kan echter wel worden versneld gedurende een bepaalde periode. Uien, knoflook, gember en andere wortelgroenten moeten ook bij kamertemperatuur worden bewaard.
- ▶ Onaangename geurtjes in de koelkast zijn een teken dat er iets is gemorst en moet worden schoongemaakt. Zie ONDERHOUD EN REINIGING.
- ▶ Verschillende voedingswaren moeten op verschillende plaatsen worden geplaatst naargelang de eigenschappen ervan:

Let op

Houd de afstand tussen het in het apparaat geplaatste voedsel en het luchtkanaal of de sensoren op meer dan 10 mm om het koelingseffect te waarborgen.

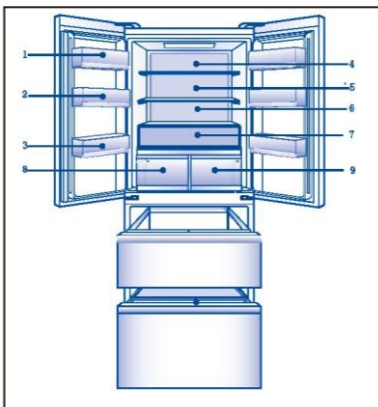

- 1 Boter, kaas, etc.
- 2 Eieren, blikjes, conserven, specerijen, etc.
- 3 Dranken en voedingsmiddelen in een fles.
- 4 Ingemaakt voedingsmiddelen, conserven, etc.
- 5 Vleesproducten, snackvoeding, pasta, conserven, melk, tofu, zuivel, etc.
- 6 Gekookt vlees, worstjes, etc.
- 7 Fruit, groenten, eieren, etc.
- 8 Humidity Zone-lade: fruit, groenten, salade, etc.
- 9 Fresh Box-lade: fruit, groenten, etc.

Bewaren in het vriezergedeelte

- ▶ Houd de temperatuur van de vriezer op -18°C .
- ▶ Schakel 24 uur voor het invriezen de Super-Freeze-functie in; voor kleine hoeveelheden voedsel is 4–6 uur voldoende.
- ▶ Warm voedsel moet eerst worden afgekoeld tot kamertemperatuur voordat het in het vriezergedeelte kan worden bewaard.
- ▶ Voedsel dat in kleine porties is gesneden zal sneller bevriezen en is gemakkelijker te ontdooien en bereiden. Het aanbevolen gewicht per portie bedraagt minder dan 2,5 kg
- ▶ Het is beter om voedsel te verpakken voordat u het in de vriezer plaatst. De buitenkant van de verpakking moet droog zijn om te voorkomen dat de zakken aan elkaar blijven plakken. Verpakkingsmaterialen moeten geurvrij, luchtdicht, niet-giftig en niet-toxisch zijn.
- ▶ Schrijf om overschrijden van de houdbaarheidstermijnen te voorkomen de invriesdatum, de tijdlimiet en de naam van het voedsel op de verpakking volgens de bewaartermijnen van de verschillende levensmiddelen.
- ▶ **WAARSCHUWING!:** Zuren, basen en zout, etc. kunnen het interne oppervlak van de vriezer wegvreten. Plaats voedsel met deze stoffen (bijv. vis uit de zee) niet direct tegen de binnenzijde. Zout water in de vriezer moet onmiddellijk worden verwijderd.
- ▶ Overschrijd niet de door de fabrikanten aanbevolen bewaartijden van levensmiddelen. Neem alleen de benodigde hoeveelheid voedsel uit de vriezer.
- ▶ Gebruik ontdooide etenswaren zo snel mogelijk. Ontdooid voedsel kan niet opnieuw worden ingevroren, tenzij het eerst wordt bereid; anders is het mogelijk niet meer eetbaar.
- ▶ Plaats geen overmatige hoeveelheden vers voedsel in het vriezergedeelte. Zie de vriescapaciteit van de diepvriezer – zie TECHNISCHE GEGEVENS of de gegevens op het typeplaatje.
- ▶ Levensmiddelen kunnen bij een temperatuur van ten minste -18°C gedurende 2 tot 12 maanden in de vriezer worden bewaard, afhankelijk van de eigenschappen (bijv. vlees: 3–12 maanden, groenten: 6–12 maanden).
- ▶ Vermijd bij het invriezen van vers voedsel dat het in contact komt met al ingevroren levensmiddelen. Risico op ontdooien!

Volg de volgende richtlijnen bij het opslaan van commercieel ingevroren levensmiddelen:

- ▶ Volg altijd de richtlijnen van de fabrikanten voor hoe lang u het voedsel kunt bewaren. Overschrijd deze richtlijnen niet!
- ▶ Probeer de tijd tussen aankoop en opslag zo kort mogelijk te houden om de voedselkwaliteit te behouden.
- ▶ Koop alleen diepvriesproducten die bij een temperatuur van -18°C of lager zijn bewaard.
- ▶ Vermijd het kopen van voedsel dat ijs of rijp op de verpakking heeft. Dit wijst erop dat de producten op een bepaald moment gedeeltelijk ontdooid en opnieuw ingevroren kunnen zijn – temperatuurstijgingen hebben invloed op de kwaliteit van het voedsel.



Let op

- ▶ Houd de afstand tussen het in het apparaat geplaatste voedsel en het luchtkanaal op meer dan 10 mm om het koelingseffect te waarborgen.

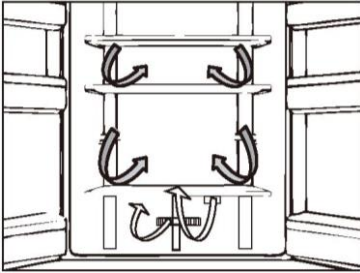

Meervoudige luchtstroom

De koelkast is uitgerust met een meervoudige-luchtstroomsysteem, waarmee er op elke plank koele luchtstromen zijn. Dit helpt om een gelijkmatige temperatuur te handhaven om ervoor te zorgen dat uw voedsel langer vers blijft.

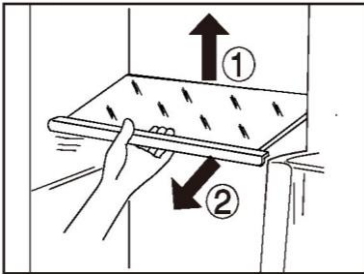

Verstelbare planken

De hoogte van de planken kan worden aangepast aan uw opslagbehoeften.

1. Om een plank te verplaatsen, verwijdert u hem eerst door de achterrand (1) op te tillen en de plank eruit te trekken (2).
2. Om hem weer te installeren, plaatst u hem op de nokjes aan beide kanten en duwt u hem helemaal naar achteren tot de achterkant van de plank vastzit in de gleuven in de zijkanten.



Let op:

Zorg ervoor dat alle kanten van een plank vlak zijn.

Humidity Zone-lade

In dit compartiment is de vochtigheidsgraad ongeveer 85%. Dit wordt automatisch gereguleerd door het systeem en is geschikt voor het bewaren van fruit, groenten, salades, etc.



Let op:

- ▶ Verwijder de plastic deksels in de linker zone niet. Ze houden de luchtvochtigheid in stand.
- ▶ Koudegevoelige vruchten zoals ananas, avocado, bananen, grapefruit en groenten zoals aardappelen, aubergines, bonen, komkommer, courgette en tomaten en kaas mogen niet in deze lade worden bewaard.



Fresh Box-lade

In dit compartiment is de vochtigheidsgraad lager dan in het koelkastgedeelte. Deze lade is geschikt voor het bewaren van verse voedingsmiddelen, fruit, groenten, etc.

Verwijderbare deurrekken

De deurrekken kunnen worden verwijderd om te worden schoongemaakt:
Plaats uw handen aan beide kanten van het rek, til het omhoog (1) en trek het eruit (2).
Voer de bovenstaande stappen in omgekeerde volgorde uit om het deurrek weer terug te plaatsen.

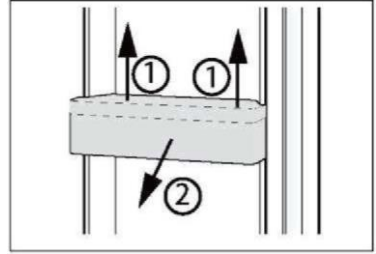

OPTIONEEL: OK-temperatuurindicator

De OK-temperatuurindicator kan worden gebruikt om temperaturen onder +4°C vast te stellen. Verlaag de temperatuur geleidelijk als 'OK' niet wordt aangegeven.

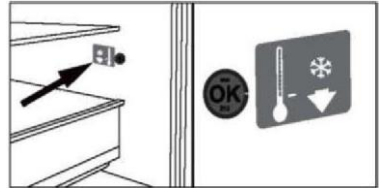

Let op:

Als het apparaat is ingeschakeld, kan het tot 12 uur duren voordat de juiste temperaturen worden bereikt.

Uitneembare vriezerlade

Om de lade te verwijderen, trekt u deze zo ver mogelijk naar buiten (1), daarna optillen en verwijderen (2).
Voer de bovenstaande stappen in omgekeerde volgorde uit om lade weer terug te plaatsen.

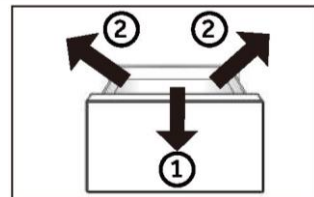

De verlichting

De ledverlichting aan de binnenkant gaat aan wanneer de deur wordt geopend en gaat automatisch uit als de deur meer dan 7 minuten open blijft staan. De werking van de verlichting wordt niet beïnvloed door een van de andere instellingen van het apparaat.



Tips voor energiebesparing

- ▶ Zorg ervoor dat het apparaat goed wordt geventileerd (raadpleeg INSTALLATIE).
- ▶ Installeer het apparaat niet in direct zonlicht of in de buurt van warmtebronnen (bijv. kachels, verwarmingstoestellen).
- ▶ Vermijd onnodig lage temperaturen in het apparaat. Het energieverbruik neemt toe naarmate de temperatuur in het apparaat lager is ingesteld.
- ▶ Functies zoals de Super-Freeze-functie verbruiken meer energie.
- ▶ Laat warm voedsel afkoelen voordat u het in de koelkast plaatst.
- ▶ Open de deur van het apparaat zo weinig en zo kort mogelijk.
- ▶ Vul het apparaat niet te vol om te voorkomen dat de luchtdoorstroming wordt geblokkeerd.
- ▶ Vermijd lucht in de verpakking van het voedsel.
- ▶ Houd de deurpakking schoon, zodat de deur altijd goed sluit.
- ▶ Ontdooi bevroren voedsel in de koelkast.
- ▶ De meest energiebesparende configuratie vereist dat de lades, voedselbakken en planken in fabrieksstaat worden gehouden, en dat voedsel zo diep mogelijk wordt geplaatst zonder dat de openingen van het luchtkanaal worden geblokkeerd.



WAARSCHUWING!

Haal de stekker van het apparaat uit het stopcontact voordat u het reinigt.

Reinigen

Reinig het apparaat als er weinig of geen voedsel in is opgeslagen.

Het apparaat moet om de vier weken worden schoongemaakt voor een goed onderhoud en om nare voedselgeuren te voorkomen.



WAARSCHUWING!

- ▶ Reinig het apparaat niet met harde borstels, draadborstels, waspoeder, benzine, amylacetaat, aceton en soortgelijke organische oplossingen, zure of alkalische oplossingen. Reinig het apparaat met een speciaal reinigingsmiddel voor koelkasten om schade te voorkomen.
- ▶ Spuit niet op het apparaat en spoel het niet af tijdens het reinigen.
- ▶ Gebruik geen waterstraal of stoom om het apparaat schoon te maken.
- ▶ Reinig de koude glazen planken niet met heet water. Door plotselinge temperatuurveranderingen kan het glas breken.
- ▶ Raak het binnenoppervlak van het vriezergedeelte niet aan, vooral niet met natte handen, omdat uw handen aan het oppervlak vast kunnen vriezen.
- ▶ Controleer in geval van opwarming de toestand van de ingevroren producten.

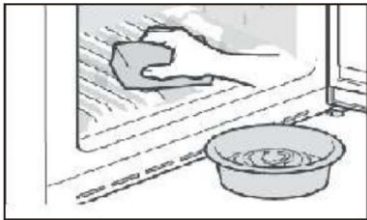

- ▶ Houd de deuropakking altijd schoon.
 - ▶ Reinig de binnenkant en behuizing van het apparaat met een spons die is bevochtigd in warm water en een neutraal reinigingsmiddel.
1. Was de binnenkant en buitenkant van de koelkast, waaronder deurrubbers, deurrek, glazen planken, bakken enzovoort, met een zachte handdoek of spons die in warm water is gedrenkt (u mag een neutraal schoonmaakmiddel toevoegen aan het warme water).

2. Als er vloeistof is gemorst, verwijder dan alle verontreinigde onderdelen en spoel ze direct af met het stromend water. Daarna afdrogen en terug in de koelkast plaatsen.
 3. Als er room (zoals koffiemelk, smeltend ijs) wordt gemorst, moeten alle verontreinigde delen worden verwijderd. Zet ze een tijdje in warm water van ongeveer 40°C en spoel vervolgens af met stromend water. Daarna afdrogen en terug in de koelkast plaatsen.
 4. Als een klein deeltje of onderdeel vast komt te zitten in de koelkast (tussen planken of laden), gebruik dan een klein, zacht borsteltje om het weg te halen. Als u het onderdeel niet kan bereiken, neem dan contact op met de klantenservice van Haier.
- ▶ Spoel af en droog af met een zachte doek.
 - ▶ Reinig de onderdelen van het apparaat niet in een vaatwasser.
 - ▶ Laat het apparaat minstens 7 minuten rusten voordat u het opnieuw opstart, omdat vaak opstarten de compressor kan beschadigen.

Ontdooien

Het ontdooien van de koelkast en het vriezergedeelte gebeurt automatisch; er is geen handmatige bediening nodig.

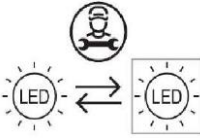
De ledlampjes vervangen

Vervangbare lichtbron (alleen led), te vervangen door een professional.

Dit product bevat een lichtbron van energie-efficiëntieklasse G.

| Compartiment | Spanning | Max. vermogen | Energie-efficiëntieklasse | Model |
|--------------|----------|---------------|---------------------------|--------------|
| Koelkast | DC 12 V | 16 W | G | HFR7819ENG C |

Niet gebruiken voor een langere periode

Als het apparaat gedurende langere tijd niet wordt gebruikt en u gebruikt niet de Holiday-functie of de 'koelkast uit'-functie bij de koelkast:

- ▶ Neem het voedsel eruit.
- ▶ Haal de stekker van het netsnoer uit het stopcontact.
- ▶ Leeg het waterreservoir en reinig het.
- ▶ Reinig het apparaat zoals hierboven beschreven.
- ▶ Houd de deuren open om de vorming van nare geuren binnenin te voorkomen.



Let op

Schakel het apparaat alleen uit als dat echt nodig is.

Het apparaat verplaatsen

1. Verwijder alle etenswaren en haal de stekker van het apparaat uit het stopcontact.
2. Maak planken en andere beweegbare delen in de koelkast en vriezer vast met plakband.
3. Kantel de koelkast niet meer dan 45° om schade aan het koelsysteem te voorkomen.



WAARSCHUWING!

- ▶ Til het apparaat niet op aan de grepen.
- ▶ Plaats het apparaat nooit horizontaal op de grond.

Veel problemen kunnen door uzelf worden opgelost zonder specifieke expertise. Raadpleeg in geval van een probleem alle getoonde mogelijkheden en volg de onderstaande instructies voordat u contact opneemt met de klantenservice. Zie KLANTENSERVICE.



WAARSCHUWING!

- ▶ Schakel het apparaat uit voordat u onderhoud uitvoert en haal de stekker uit het stopcontact.
- ▶ Elektrische apparatuur mag alleen worden onderhouden door gekwalificeerde elektrische experts, omdat onjuiste reparaties aanzienlijke gevolgschade kunnen veroorzaken.
- ▶ Als de voeding beschadigd is, mag deze alleen worden vervangen door de fabrikant, diens servicevertegenwoordiger of vergelijkbaar gekwalificeerde personen om gevaar te voorkomen.

| Probleem | Mogelijke oorzaak | Mogelijke oplossing |
|---|---|--|
| De compressor werkt niet. | <ul style="list-style-type: none"> • De netstekker is niet aangesloten op het stopcontact. • Het apparaat is aan het ontdooiden. | <ul style="list-style-type: none"> • Steek de stekker in het stopcontact. • Dit is normaal voor automatisch ontdooiden. |
| Het apparaat loopt vaak of te lang. | <ul style="list-style-type: none"> • De binnen- of buitentemperatuur is te hoog. • Het apparaat is een tijd lang niet ingeschakeld geweest. • Een deur van het apparaat is niet goed gesloten. • De deur is te vaak of te lang geopend. • De temperatuurstelling voor het vriezergedeelte is te laag. • De deurpakkingen zijn vuil, versleten, gebarsten of niet goed op elkaar afgestemd. • De vereiste luchtcirculatie is niet gegarandeerd. | <ul style="list-style-type: none"> • In dit geval is het normaal dat het apparaat langer werkt. • Normaal gesproken duurt het 8–12 uur voordat het apparaat volledig is afgekoeld. • Sluit de deur/lade en zorg ervoor dat het apparaat op een vlakke ondergrond staat en dat er geen etenswaren of voedselbakjes de deur blokkeren. • Open de deur/lade niet te vaak. • Stel de temperatuur hoger in totdat een toereikende koelkasttemperatuur is bereikt. Het duurt 24 uur voordat de koelkasttemperatuur stabiel is. • Reinig de deur-/ladepakkingen of laat ze vervangen door de klantenservice. • Zorg voor voldoende ventilatie. |
| De binnenkant van de koelkast is vies en/of stinkt. | <ul style="list-style-type: none"> • De binnenkant van de koelkast moet worden schoongemaakt. • Er wordt voedsel met een sterke geur bewaard in de koelkast. | <ul style="list-style-type: none"> • Reinig de binnenkant van de koelkast. • Verpak het voedsel goed. |

| Probleem | Mogelijke oorzaak | Mogelijke oplossing |
|--|---|--|
| Het is niet koud genoeg in het apparaat. | <ul style="list-style-type: none"> • De temperatuur is te hoog ingesteld. • Er zijn te warme producten opgeslagen. • Er is te veel voedsel in één keer bewaard. • De producten zijn te dicht bij elkaar geplaatst. • Een deur/lade van het apparaat zit niet goed dicht. • De deur/lade is te vaak of te lang geopend. | <ul style="list-style-type: none"> • Stel de temperatuur opnieuw in. • Koel de producten altijd af voordat u ze opbergt. • Bewaar altijd kleine hoeveelheden voedsel. • Laat een gat tussen verschillende voedingsmiddelen waardoor lucht kan stromen. • Sluit de deur/lade. • Open de deur/lade niet te vaak. |
| Het is te koud in het apparaat. | <ul style="list-style-type: none"> • De temperatuur is te laag ingesteld. • De Super-Frz.-/Super-Cool-functie wordt geactiveerd of loopt te lang. | <ul style="list-style-type: none"> • Stel de temperatuur opnieuw in. • Schakel de Super-Frz.-/Super-Cool-functie uit. |
| Vochtvorming aan de binnenkant van het koelkastgedeelte. | <ul style="list-style-type: none"> • Het klimaat is te warm en te vochtig. • Een deur/lade van het apparaat zit niet goed dicht. • De deur/lade is te vaak of te lang geopend. • Voedselbakjes of vloeistoffen zijn open gelaten. | <ul style="list-style-type: none"> • Verhoog de temperatuur. • Sluit de deur/lade. • Open de deur/lade niet te vaak. • Laat warm voedsel afkoelen tot kamertemperatuur en dek voedsel en vloeistoffen af. |
| Vocht hoopt zich op het oppervlak aan de buitenkant van de koelkast en tussen de deuren/deur en lade op. | <ul style="list-style-type: none"> • Het klimaat is te warm en te vochtig. • De deur is niet goed gesloten. De koude lucht in het apparaat en de warme lucht buiten condenseert. | <ul style="list-style-type: none"> • Dit is normaal in een vochtig klimaat en zal veranderen wanneer de luchtvochtigheid daalt. • Zorg dat de deur/lade goed dicht zit. |
| Veel ijs en rijp in het vriezergedeelte. | <ul style="list-style-type: none"> • De etenswaren zijn niet goed verpakt. • Een deur/lade van het apparaat zit niet goed dicht. • De deur/lade is te vaak of te lang geopend. • De deur-/ladepakkingen zijn vuil, versleten, gebarsten of niet goed op elkaar afgestemd. • Iets aan de binnenkant voorkomt dat de deur/lade goed kan sluiten. | <ul style="list-style-type: none"> • Verpak de etenswaren altijd goed. • Sluit de deur/lade. • Open de deur/lade niet te vaak. • Reinig de deur-/ladepakkingen of vervang ze door nieuwe. • Verplaats de planken, deurrekken of interne container zodat de deur/lade kan worden gesloten. |

| Probleem | Mogelijke oorzaak | Mogelijke oplossing |
|--|---|---|
| De zijkanten van de kast en de deurstrip worden warm. | <ul style="list-style-type: none"> - | <ul style="list-style-type: none"> Dit is normaal. |
| Het apparaat maakt afwijkende geluiden. | <ul style="list-style-type: none"> Het apparaat staat niet op een vlakke ondergrond. Het apparaat raakt voorwerpen rondom. | <ul style="list-style-type: none"> Stel de pootjes af om het apparaat waterpas te zetten. Verwijder voorwerpen rondom het apparaat. |
| Er is een licht geluid te horen dat lijkt op dat van stromend water. | <ul style="list-style-type: none"> - | <ul style="list-style-type: none"> Dit is normaal. |
| U hoort een alarm- pieptoon. | <ul style="list-style-type: none"> De deur van het koelkastgedeelte staat open. | <ul style="list-style-type: none"> Sluit de deur. |
| U hoort een zacht gebrom. | <ul style="list-style-type: none"> Het anticondensatiesysteem is aan het werk. | <ul style="list-style-type: none"> Dit voorkomt condensatie en is normaal. |
| De binnenverlichting of het koelsysteem werkt niet. | <ul style="list-style-type: none"> De netstekker is niet aangesloten op het stopcontact. De voeding is niet intact. Het ledlampje is buiten werking. | <ul style="list-style-type: none"> Steek de stekker in het stopcontact. Controleer de elektrische voeding naar de kamer. Bel het plaatselijke elektriciteitsbedrijf! Bel de klantenservice om het lampje te laten vervangen. |
| Display licht op circulair, maar doe het wel niet cool voelen. | <ul style="list-style-type: none"> Het bevindt zich in de demomodus. | <ul style="list-style-type: none"> Wanneer het weergavescherm is ontgrendeld, druk op "Zone" en klik 5 keer op "Vakantie" (binnen 5 seconden) om deze modus te verlaten. |

Ga naar onze website om contact op te nemen met de technische dienst:

<https://corporate.haier-europe.com/en/>

Kies onder de kop 'website' het merk van uw product en uw land. U wordt doorgestuurd naar de specifieke website waar u het telefoonnummer kunt vinden en contact kunt opnemen met de technische dienst.

Stroomonderbreking

In het geval van een stroomstoring, zou voedsel ongeveer 5 uur lang veilig koud moeten blijven. Volg de volgende tips tijdens een langdurige stroomstoring, vooral in de zomer:

- ▶ Open de deur/lade zo weinig mogelijk.
- ▶ Plaats geen extra voedsel in het apparaat tijdens een stroomstoring.
- ▶ Als een stroomstoring vooraf wordt aangekondigd en de onderbrekingsduur langer is dan 5 uur, maak dan ijs en zet dit in een bak boven in het koelkastgedeelte.
- ▶ Onmiddellijk na de onderbreking is een controle van de producten vereist.
- ▶ Aangezien de temperatuur in de koelkast stijgt tijdens een stroomonderbreking of een andere storing, wordt de bewaarperiode en de eetbare kwaliteit van voedsel nadelig beïnvloedt. Alle levensmiddelen die ontdooien moeten worden gegeten, of worden bereid en daarna zo snel mogelijk opnieuw worden ingevroren (indien van toepassing) om gezondheidsrisico's te voorkomen.

Geheugenfunctie tijdens de stroomonderbreking

Na herstel van de stroom gaat het apparaat door met de instellingen die waren ingesteld voor de stroomstoring.

Uitpakken



WAARSCHUWING!

- ▶ Het apparaat is zwaar. Altijd hanteren met ten minste twee personen.
- ▶ Houd alle verpakkingsmaterialen buiten bereik van kinderen en gooi ze op een milieuvriendelijke manier weg.
- ▶ Haal het apparaat uit de verpakking.
- ▶ Verwijder al het verpakkingsmateriaal.

Omgevingsomstandigheden

De kamertemperatuur moet altijd tussen 10°C en 43°C liggen, aangezien het de temperatuur in het apparaat en het energieverbruik kan beïnvloeden. Installeer het apparaat niet in de buurt van andere warmtebronnen (ovens, koelkasten) zonder isolatie.

Ruimteaanbeveling

Aanbevolen ruimte als de deur wordt geopend:

Breedte W1=1015 mm

Breedte W2=1200 mm

Diepte D1=560 mm

Diepte D2=1000 mm

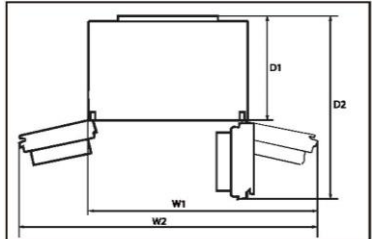

Doorsnede van ventilatie

Om voldoende ventilatie van het apparaat te bereiken, met het oog op de veiligheid, raden we aan de ruimteaanbeveling in acht te nemen.

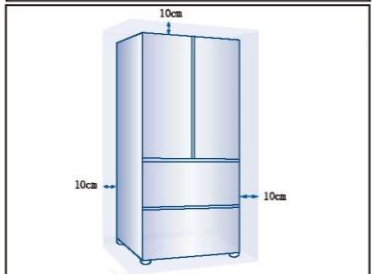

Het apparaat uitlijnen

Plaats het apparaat op een vlakke en stevige ondergrond.

1. Kantel de koelkast iets naar achteren.
 2. Stel de voeten in op het gewenste niveau.
- Zorg dat de afstand tot de wand aan de scharnierzijde ten minste 10 cm is om de deur goed te kunnen openen.

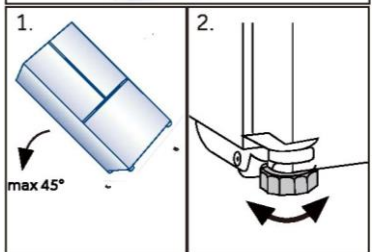

Let op:

Voor een vrijstaand apparaat: Dit koelapparaat is niet bedoeld voor gebruik als inbouwapparaat.

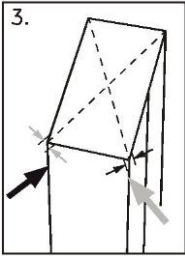

1. De stabiliteit kan worden gecontroleerd door afwisselend op de diagonalen te duwen. De lichte slingering moet in beide richtingen hetzelfde zijn. Anders kan het frame kromtrekken; mogelijk lekkende deurafdichtingen zijn het resultaat. Een kleine helling naar achteren vergemakkelijkt het sluiten van de deuren.

Fijnafstelling van de deuren

Als de deuren niet op één lijn zitten, kan deze afwijking als volgt worden verholpen:

A) Met een verstelbare voet

Draai de verstelbare voet in de richting van de pijl om de voet omhoog of omlaag te draaien.

B) Met tussenstukken

- Open de bovenste deur en til die op.
- Klem het tussenstuk (bijgesloten in de zak met accessoires) met de hand of met gereedschap zoals een tang voorzichtig vast in de witte plastic ring van het middelste scharnier. De deur niet krassen of stoten.

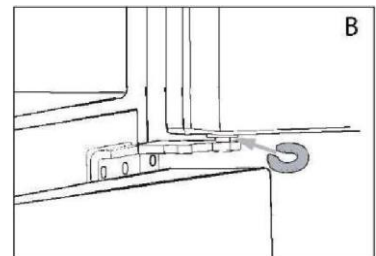
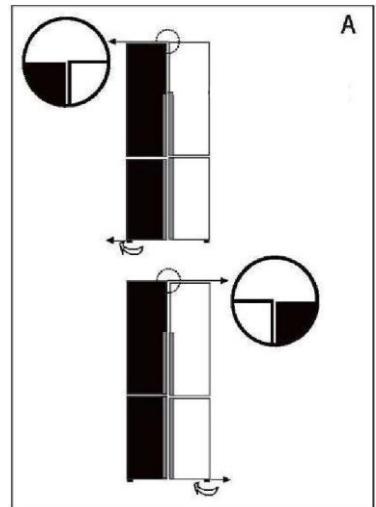

i Let op

Bij toekomstig gebruik van de koelkast kan het gebeuren dat de deuren niet gelijk zitten door het gewicht van opgeslagen voedsel. Pas dit aan volgens de bovenstaande methodes.

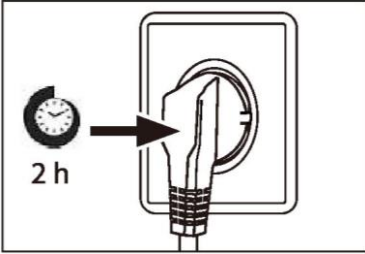

Wachttijd

De onderhoudsvrije smeerolie bevindt zich in de behuizing van de compressor. Deze olie kan door het gesloten buissysteem komen bij liggend transport. Voordat u het apparaat op de voeding aansluit, moet u ten minste 2 uur wachten zodat de olie weer in de behuizing loopt.

Elektrische aansluiting

Controleer vóór elke aansluiting of:

- ▶ voeding, stopcontact en zekering geschikt zijn volgens het typeplaatje;
- ▶ het stopcontact is geaard en er geen stekkerdoos of verlengsnoer is;
- ▶ de stekker en het stopcontact goed passen.

Sluit de stekker aan op een correct geïnstalleerd huishoudelijk stopcontact.



WAARSCHUWING!

Om risico's te vermijden moet een beschadigd netsnoer worden vervangen door de klantenservice (zie garantiekaart).

Productkaart volgens de verordening EU nr. 2019/2016

| | |
|--|---|
| Merk | Haier |
| Modelnaam/identificatie | HFR7819ENGC |
| Categorie van het model | Koelvriescombinatie |
| Energie-efficiëntieklasse | E |
| Jaarlijks energieverbruik (kWh/jaar) (1) | 353 |
| Totaal volume (liter) | 504 |
| Volume koelkast (liter) | 303 |
| Volume vriezer (liter) | 160 |
| Volume variabele temperatuurcompartiment (liter) | - |
| Steraanduiding |  |
| Temperatuur van andere compartimenten > 14°C | Niet van toepassing |
| Vorstvrij systeem | Ja |
| Vriescapaciteit (kg/24 uur) | 10 |
| Klimaatklasse (2) | SN.N.ST.T. |
| Geluidsemisatieklasse en geluidsemisatie via de lucht (db(A) re 1pW) | C (36) |
| Temperatuurstijgingstijd (uur) | 10 |
| Type apparaat | Vrijstaand |
| Overige | - |

Uitleg:

- Ja, aanwezig
- (1) Op basis van de resultaten van de normenconformiteitstest gedurende 24 uur.
Het werkelijke verbruik is afhankelijk van het gebruik en de locatie van het apparaat.
 - (2) Klimaatklasse SN: Dit apparaat is bedoeld voor gebruik bij een omgevingstemperatuur tussen +10°C en +32°C
Klimaatklasse N: Dit apparaat is bedoeld voor gebruik bij een omgevingstemperatuur tussen +16°C en +32°C
Klimaatklasse ST: Dit apparaat is bedoeld voor gebruik bij een omgevingstemperatuur tussen +16°C en +38°C
Klimaatklasse T: Dit apparaat is bedoeld voor gebruik bij een omgevingstemperatuur tussen +16°C en +43°C

Aanvullende technische gegevens

| | |
|----------------------------|-------------------|
| Spanning/frequentie | 220–240 V ~/50 Hz |
| Ingangsstroom (A) | 1,5 |
| Belangrijkste zekering (A) | 16 |
| Koelmiddel | R600a |
| Afmetingen (HxBxD in mm) | 1900 x 830 x 635 |

Wij adviseren onze Haier klantenservice en het gebruik van originele onderdelen. Als u een probleem hebt met uw apparaat, controleer dan eerst het hoofdstuk **PROBLEMEN OPLOSSEN**.

Als u daar geen oplossing kunt vinden, neem dan contact op met

- ▶ uw plaatselijke dealer; of
- ▶ ons Europese service-callcentrum (zie onderstaande telefoonnummers); of
- ▶ het gedeelte Service & Support op www.haier.com, waar u de serviceclaim kunt activeren
- ▶ en ook veelgestelde vragen kunt vinden.

Om contact op te nemen met onze klantenservice, moet u ervoor zorgen dat u over de volgende gegevens beschikt.

De informatie is te vinden op het typeplaatje.

Model _____

Serienummer _____

Controleer ook de garantiekaart die met het product is meegeleverd in geval van garantie.

| Europees service-callcentrum | | |
|------------------------------|-----------------|---|
| Land* | Telefoonnummer | Kosten |
| Haier Italy (IT) | 199 100 912 | |
| Haier Spain (ES) | 902 509 123 | |
| Haier Germany (DE) | 0180 5 39 39 99 | <ul style="list-style-type: none"> • 14 ct/min – vaste lijn • max. 42 ct/min – mobiel |
| Haier Austria (AT) | 0820 001 205 | <ul style="list-style-type: none"> • 14,53 ct/min – vaste lijn • max. 20 ct/min – alle andere |
| Haier United Kingdom (UK) | 0333 003 8122 | |
| Haier France (FR) | 0980 406 409 | |

*Voor andere landen verwijzen wij u naar www.haier.com

Haier Europe Trading S.r.l

Branch UK

Westgate House, Westgate, Ealing

Londen, W51YY, Verenigd Koninkrijk

*Duur van de garantie van het koelapparaat:

De minimumgarantie is: 2 jaar voor EU-landen, 3 jaar voor Turkije, 1 jaar voor het Verenigd Koninkrijk, 1 jaar voor Rusland, 3 jaar voor Zweden, 2 jaar voor Servië, 5 jaar voor Noorwegen, 1 jaar voor Marokko, 6 maanden voor Algerije, Tunesië geen wettelijke garantie vereist.

*De beschikbaarheidsperiode van reserveonderdelen voor reparatie van het apparaat:

Thermostaten, temperatuursensoren, printplaten en lichtbronnen zijn gedurende minimaal zeven jaar na het op de markt brengen van de laatste eenheid van het model beschikbaar.

Deurgrepen, deurscharnieren, bakken en manden zijn minimaal zeven jaar en deuropakkingen minimaal 10 jaar na het in de handel brengen van de laatste eenheid van het model verkrijgbaar.

* Raadpleeg voor meer informatie over het product <https://eprel.ec.europa.eu/> of scan de QR-code op het energielabel dat met het apparaat wordt meegeleverd.



Instrukcja obsługi

Chłodziarko-zamrażarka

HFR7819ENG C

PL

Haier

Dziękujemy za zakup produktu firmy Haier.

Przed użyciem urządzenia należy dokładnie przeczytać niniejsze instrukcje. Instrukcje zawierają ważne informacje, które pomogą możliwie najlepiej wykorzystać funkcje urządzenia, bezpiecznie i prawidłowo je zainstalować, eksploatować oraz konserwować.

Niniejszą instrukcję obsługi należy przechowywać w dostępnym miejscu, aby móc z niej zawsze skorzystać w celu bezpiecznego i właściwego użytkowania urządzenia.

Przy sprzedaży urządzenia należy do niego dołączyć niniejszą instrukcję obsługi, a w przypadku przeprowadzki przekazać ją nowemu właścicielowi, aby mógł się zapoznać z urządzeniem i ostrzeżeniami dotyczącymi bezpieczeństwa.



Legenda

Ostrzeżenie – ważne informacje dotyczące bezpieczeństwa



Ogólne informacje i wskazówki



Informacje dotyczące ochrony środowiska

Utylizacja



Pomóż chronić środowisko i ludzkie zdrowie. Wyrzuc opakowanie do odpowiednich pojemników do recyklingu. Pomóż w recyklingu odpadów z urządzeń elektrycznych i elektronicznych. Nie wyrzucaj urządzeń oznaczonych tym symbolem razem z odpadami domowymi. Oddaj produkt do miejscowego zakładu recyklingu lub skontaktuj się z urzędem miejskim.



**LE TRI
+ FACILE**



OSTRZEŻENIE!

Ryzyko obrażeń lub uduszenia!

Czynniki chłodnicze i gazy muszą być utylizowane w profesjonalny sposób. Przed utylizacją upewnij się, że przewody układu chłodniczego nie są uszkodzone. Odłącz urządzenie od zasilania sieciowego. Odetnij przewód zasilający i zutylizuj go. Usuń tace i szuflady oraz zamek drzwi i uszczelki, aby zapobiec zamknięciu się dzieci i zwierząt w urządzeniu.

| | |
|---|----|
| Informacje dotyczące bezpieczeństwa | 4 |
| Opis produktu | 12 |
| Panel sterowania | 13 |
| Użytkowanie | 14 |
| Wyposażenie | 23 |
| Pielęgnacja i czyszczenie | 26 |
| Usuwanie usterek | 29 |
| Instalacja | 32 |
| Dane techniczne | 35 |
| Obsługa klienta | 37 |

Akcesoria

Sprawdź akcesoria i materiały zgodnie z tą listą:



3 przekładki



Etykieta wydajności energetycznej



Karta gwarancyjna



Naklejka „OK”
Instrukcja obsługi

Przed włączeniem urządzenia po raz pierwszy, przeczytaj poniższe wskazówki dotyczące bezpieczeństwa:



OSTRZEŻENIE!

Przed pierwszym użyciem

- ▶ Upewnij się, że nie ma uszkodzeń powstałych podczas transportu.
- ▶ Usuń wszystkie opakowania i przechowuj w miejscu niedostępnym dla dzieci.
- ▶ Oczekaj co najmniej dwie godziny przed zainstalowaniem urządzenia, aby upewnić się, że obwód czynnika chłodniczego jest w pełni efektywny.
- ▶ Zawsze przenoś urządzenie z pomocą co najmniej dwóch osób, ponieważ jest ono ciężkie.

Instalacja

- ▶ Urządzenie powinno być umieszczone w dobrze wentylowanym miejscu. Zapewnij przestrzeń co najmniej 10 cm nad urządzeniem i wokół niego.
- ▶ Nigdy nie umieszczaj urządzenia w wilgotnym miejscu lub w takim, w którym może być ochłapane wodą. Zetrzyj plamy i zachlapania do sucha miękką i czystą ściereczką.
- ▶ Nie należy instalować urządzenia w bezpośrednim świetle słonecznym lub w pobliżu źródeł ciepła (np. pieców, grzejników).
- ▶ Zainstaluj i wypoziomuj urządzenie w miejscu odpowiednim dla jego wielkości i przeznaczenia.
- ▶ **OSTRZEŻENIE:** Należy dbać o drożność otworów wentylacyjnych w obudowie urządzenia wolnostojącego lub w konstrukcji do zabudowy.
- ▶ Upewnij się, że informacje dotyczące elektryki na tabliczce znamionowej są zgodne z parametrami zasilania. Jeśli tak nie jest, skontaktuj się z elektrykiem.
- ▶ Urządzenie jest zasilane prądem o napięciu 220-240 V AC 50 Hz. Odbiegające od normy wahania napięcia mogą spowodować niewłączenie się urządzenia albo uszkodzenie regulatora temperatury lub sprężarki. Mogą też być przyczyną nietypowego hałasu podczas pracy. W takim przypadku powinien zostać zamontowany automatyczny regulator.

**OSTRZEŻENIE!**

- ▶ Nie używaj adapterów wtyczek i przedłużaczy.
- ▶ **OSTRZEŻENIE:** Za urządzeniem nie powinny się znajdować większe ilości listew zasilających ani przenośnych zasilaczy.
- ▶ **OSTRZEŻENIE:** Podczas ustawiania urządzenia należy się upewnić, że kabel zasilający nie został przygnieciony ani uszkodzony.
- ▶ Nie stawaj na przewodzie zasilającym.
- ▶ Używaj oddzielnego, łatwo dostępnego i uziemionego gniazdka. Urządzenie musi być uziemione.
- ▶ **Dotyczy tylko Wielkiej Brytanii:** Kabel zasilający urządzenie jest wyposażony we wtyczkę z 3 bolcami (z uziemieniem), która pasuje do standardowego gniazda z 3 przewodami (z uziemieniem). Nigdy nie odcinaj ani nie demontuj trzeciego bolca (z uziemieniem). Po zainstalowaniu urządzenia wtyczka powinna być łatwo dostępna.
- ▶ **OSTRZEŻENIE:** Uważaj, aby nie uszkodzić obwodu chłodniczego.

Codziennie użytkowanie

- ▶ Urządzenie może być obsługiwane przez dzieci powyżej 8 roku życia i przez osoby o ograniczonych możliwościach fizycznych, sensorycznych lub umysłowych lub osoby nieposiadające doświadczenia ani wiedzy pod warunkiem, że są one pod odpowiednim nadzorem lub zostały poinstruowane, jak bezpiecznie obsługiwać urządzenie i rozumieją związane z nim zagrożenia.
- ▶ Dzieci nie powinny bawić się urządzeniem.
- ▶ Dzieciom w wieku od 3 do 8 lat zezwala się na załadunek i rozładunek urządzeń chłodniczych, ale nie wolno im ich czyścić i instalować.
- ▶ Trzymaj z dala od urządzenia dzieci poniżej 3 roku życia, chyba że są pod stałym nadzorem.
- ▶ Czyszczenie i konserwacja nie mogą być wykonywane przez dzieci bez dozoru.
- ▶ Urządzenie musi być ustawione tak, aby wtyczka była łatwo dostępna.
- ▶ Jeśli gaz węglowy lub inny łatwopalny gaz wycieka w pobliżu urządzenia, zamknij zawór wyciekającego gazu, otwórz drzwi oraz okna i nie odłączaj ani nie podłączaj kabla zasilającego chłodziarko-zamrażarki lub innego urządzenia.

**OSTRZEŻENIE!**

- ▶ Zwróć uwagę, że urządzenie jest ustawione do pracy w określonym zakresie temperatury między 10 a 38°C. Lodówka może nie pracować prawidłowo, jeśli pozostanie na dłuższy czas w temperaturze powyżej lub poniżej podanego zakresu.
- ▶ Na chłodziarce nie należy umieszczać niestabilnych przedmiotów (ciężkich przedmiotów, pojemników wypełnionych wodą), aby uniknąć obrażeń ciała spowodowanych upadkiem lub porażeniem prądem elektrycznym w wyniku kontaktu z wodą.
- ▶ Nie ciągnij za półki drzwiowe. Drzwi mogą być pochylone, stojak na butelki może zostać wyciągnięty lub urządzenie może się przewrócić.
- ▶ Otwieraj i zamykaj drzwi tylko za pomocą klamek. Szczelina między drzwiami a komorą jest bardzo wąska. Nie trzymaj rąk w tych obszarach, aby uniknąć przycięcia palców. Otwieraj i zamykaj drzwi chłodziarki/zamrażarki tylko wtedy, gdy nie ma dzieci stojących w obrębie ruchu drzwi.
- ▶ Aby uniknąć zanieczyszczenia żywności, należy przestrzegać następujących instrukcji:
 - ▶ - Otwarcie drzwi na długi czas może spowodować znaczny wzrost temperatury w komorach urządzenia.
 - ▶ - Regularnie czyść powierzchnie, które mogą mieć kontakt z żywnością, oraz dostępne systemy odwadniające.
 - ▶ - Wyczyścić zbiorniki na wodę, jeśli nie były używane przez 48 godzin; przepłukać instalację wodną podłączoną do wodociągu, jeśli woda nie była pobierana przez 5 dni.
 - ▶ - Surowe mięso i ryby należy przechowywać w odpowiednich pojemnikach w chłodziarce, tak aby nie miały kontaktu z innymi produktami spożywczymi.
 - ▶ - Dwugwiazdkowe komory do przechowywania mrożonek są odpowiednie do przechowywania wstępnie zamrożonej żywności, przechowywania lub przygotowywania lodów oraz wytwarzania kostek lodu.
 - ▶ - Komory jedno-, dwu- i trzygwiazdkowe nie są odpowiednie do zamrażania świeżej żywności.

**OSTRZEŻENIE!**

- ▶ - Jeżeli urządzenie chłodnicze pozostaje przez dłuższy czas puste, należy je wyłączyć, rozmrozić, wyczyścić, wysuszyć i pozostawić otwarte drzwi, aby zapobiec rozwojowi pleśni wewnątrz urządzenia.
- ▶ Nigdy nie przechowywać butelkowanego piwa lub napojów, płynów w butelkach lub puszkach (oprócz alkoholi wysokoprocentowych), zwłaszcza napojów gazowanych w zamrażarce, ponieważ mogą one pęknąć podczas zamrażania.
- ▶ Nie przechowuj w urządzeniu substancji wybuchowych takich jak aerozole w puszcze z łatwopalnymi gazami nośnymi.
- ▶ Nie należy przechowywać w urządzeniu leków, bakterii lub substancji chemicznych. To urządzenie jest urządzeniem gospodarstwa domowego. Nie zaleca się przechowywania materiałów, które wymagają ściśle określonej temperatury.
- ▶ Sprawdź stan żywności, jeśli w zamrażarce miało miejsce zwiększenie temperatury.
- ▶ Nie ustawiaj niepotrzebnie niskiej temperatury w komorze chłodziarki. Ujemne temperatury mogą wystąpić przy wysokich ustawieniach. Uwaga: Butelki mogą wybuchnąć
- ▶ Nie dotykaj zamrożonych towarów mokrymi rękami (załóż rękawiczki). Szczególnie nie należy jeść lizaków lodowych bezpośrednio po wyjęciu z komory zamrażarki. Istnieje ryzyko przymarznięcia naskórka lub powstania pęcherzy. PIERWSZA pomoc: Natychmiast polej miejsce przymarznięcia bieżącą zimną wodą. Nie odrywaj!
- ▶ Nie dotykaj wnętrza komory zamrażarki podczas pracy, zwłaszcza mokrymi rękami, ponieważ mogą one przymarznąć do jej powierzchni.
- ▶ Odłącz urządzenie w przypadku przerwy w zasilaniu lub przed czyszczeniem. Nie uruchamiaj ponownie urządzenia przez co najmniej 7 minut, ponieważ szybkie włączenie może doprowadzić do uszkodzenia sprężarki.
- ▶ **OSTRZEŻENIE:** Nie używać urządzeń elektrycznych wewnątrz komór do przechowywania żywności, chyba że są to urządzenia typu zalecanego przez producenta.

**OSTRZEŻENIE!****Konserwacja / czyszczenie**

- ▶ Upewnij się, że dzieci są nadzorowane podczas czyszczenia i konserwacji urządzenia.
- ▶ Przed przystąpieniem do rutynowej konserwacji należy odłączyć urządzenie od zasilania elektrycznego. Odczekaj co najmniej 5 minut przed ponownym uruchomieniem urządzenia, ponieważ częste uruchamianie może uszkodzić sprężarkę.
- ▶ Podczas odłączania urządzenia trzymaj za wtyczkę, a nie za przewód.
- ▶ Nie czyść urządzenia za pomocą twardych szczotek, szczotek drucianych, detergentów proszkowych, benzyny, octanu amylu, acetonu i podobnych roztworów organicznych, kwasu lub roztworów alkalicznych. Do czyszczenia należy używać specjalnego detergentu do chłodziarek/zamrażarek, aby uniknąć uszkodzenia. Można użyć ciepłej wody i roztworu sody oczyszczonej – około jedna łyżka stołowa sody oczyszczonej na litr/kwartę wody. Dokładnie spłucz wodą i wytrzyj do sucha. Nie używaj proszków czyszczących ani innych środków czyszczących o właściwościach ściernych. Nie myj wyjmowanych części urządzenia w zmywarce.
- ▶ Nie zeskrobuj szronu i lodu ostrymi przedmiotami. Nie używaj rozpylaczy, grzejników elektrycznych, takich jak suszarka do włosów, myjek parowych lub innych źródeł ciepła, aby uniknąć uszkodzenia plastikowych części.
- ▶ **OSTRZEŻENIE:** Nie używać urządzeń mechanicznych ani innych środków do przyspieszania procesu rozmrażania, chyba że są one zalecane przez producenta.
- ▶ Jeśli kabel zasilający ulegnie uszkodzeniu, dla bezpieczeństwa należy zlecić jego wymianę producentowi, autoryzowanemu serwisowi lub osobom o podobnych kwalifikacjach.
- ▶ Nie należy próbować samodzielnie naprawiać, demontować ani modyfikować urządzenia. W przypadku konieczności naprawy prosimy o kontakt z naszym działem obsługi klienta.

**OSTRZEŻENIE!**

- ▶ Jeśli lampy oświetleniowe ulegną uszkodzeniu, dla bezpieczeństwa należy zlecić ich wymianę producentowi, autoryzowanemu serwisowi lub osobom o podobnych kwalifikacjach.
- ▶ Usuń kurz z tyłu urządzenia co najmniej raz w roku, aby uniknąć zagrożenia ogniem, a także zwiększonego zużycia energii.
- ▶ Nie używaj aerozolu ani nie przepłukuj urządzenia podczas czyszczenia.
- ▶ Nie używaj wody lub pary do czyszczenia urządzenia.
- ▶ Nie czyść zimnych szklanych półek lub drzwi gorącą wodą. Nagła zmiana temperatury może spowodować pęknięcie szkła.
- ▶ Jeśli urządzenie nie będzie używane przez dłuższy czas, należy pozostawić je otwarte, aby zapobiec powstawaniu nieprzyjemnych zapachów w jego wnętrzu.

Informacje dotyczące czynnika chłodniczego

OSTRZEŻENIE!

Urządzenie zawiera łatwopalny czynnik chłodniczy IZOBUTAN (R600a). Upewnij się, że układ chłodniczy nie został uszkodzony podczas transportu lub instalacji. Wyciek czynnika może spowodować uszkodzenie wzroku lub zapalenie. Jeśli wystąpiło uszkodzenie, trzymaj urządzenie z dala od otwartych źródeł ognia, dokładnie przewietrz pomieszczenie, **nie** podłączaj ani nie odłączaj kabli zasilających tego lub innego urządzenia. Poinformuj obsługę klienta.

W przypadku kontaktu czynnika chłodniczego z oczami natychmiast przepłucz je pod bieżącą wodą i natychmiast skontaktuj się z okulistą.

OSTRZEŻENIE: Układ chłodniczy jest pod wysokim ciśnieniem. Nie manipuluj przy nim. Ponieważ stosowane są palne czynniki chłodnicze, urządzenie należy zainstalować, obsługiwać i serwisować ściśle według instrukcji obsługi i skontaktować się z profesjonalnym przedstawicielem lub naszym serwisem posprzedażowym w celu utylizacji urządzenia.

OSTRZEŻENIE!

W przypadku chłodziarek z funkcją Ice-Water należy zwrócić uwagę na następujące ostrzeżenie:

W przypadku urządzeń nieprzeznaczonych do podłączenia do sieci wodociągowej:

OSTRZEŻENIE: napełnić wyłącznie wodą pitną.

W przypadku urządzeń przeznaczonych do podłączenia do sieci wodociągowej:

OSTRZEŻENIE: podłącz tylko do zasilania wodą pitną.

Aby wyczyścić instalację wodną, należy zapoznać się z Instrukcją obsługi. W razie pytań prosimy o kontakt z serwisem posprzedażnym.

Przeznaczenie

To urządzenie jest przeznaczone do chłodzenia i zamrażania żywności. Zostało zaprojektowane wyłącznie do użytku w gospodarstwach domowych i podobnych zastosowaniach, takich jak pomieszczenia kuchenne dla personelu w sklepach, biurach i innych środowiskach pracy; w gospodarstwach rolnych oraz przez klientów w hotelach, motelach i innych obiektach mieszkalnych, a także w pensjonatach i gastronomii. Nie jest przeznaczone do użytku komercyjnego ani przemysłowego. Zmiany lub modyfikacje urządzenia są niedozwolone. Użycie niezgodne z przeznaczeniem może spowodować zagrożenie i utratę roszczeń gwarancyjnych.

Normy i dyrektywy

Ten produkt spełnia wymagania wszystkich obowiązujących dyrektyw UE i odpowiednich norm zharmonizowanych określających CE.

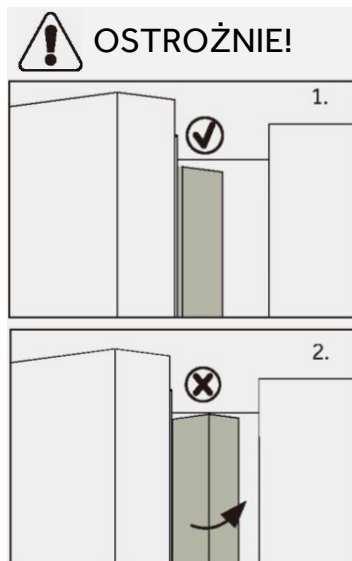

OSTROŻNIE!

Po zamknięciu drzwi pionowa listwa drzwi na lewych drzwiach powinna być wygięta wewnątrz (1).

Jeśli próbujesz zamknąć lewe drzwi, a pionowa listwa drzwiowa jest niezapięta (2), należy ją najpierw zgąć, w przeciwnym razie listwa drzwiowa uderzy w wał mocujący lub prawe drzwi. W ten sposób może dojść do uszkodzenia drzwi lub wycieku.

W ramie znajduje się gwint grzewczy. Temperatura powierzchni nieco wzrośnie, co jest normalne i nie wpłynie na działanie urządzenia.



Uwaga

Z powodu zmian technicznych i różnych modeli, niektóre ilustracje w tej instrukcji mogą się różnić od Twojego modelu.

Model (HFR7819ENG C)

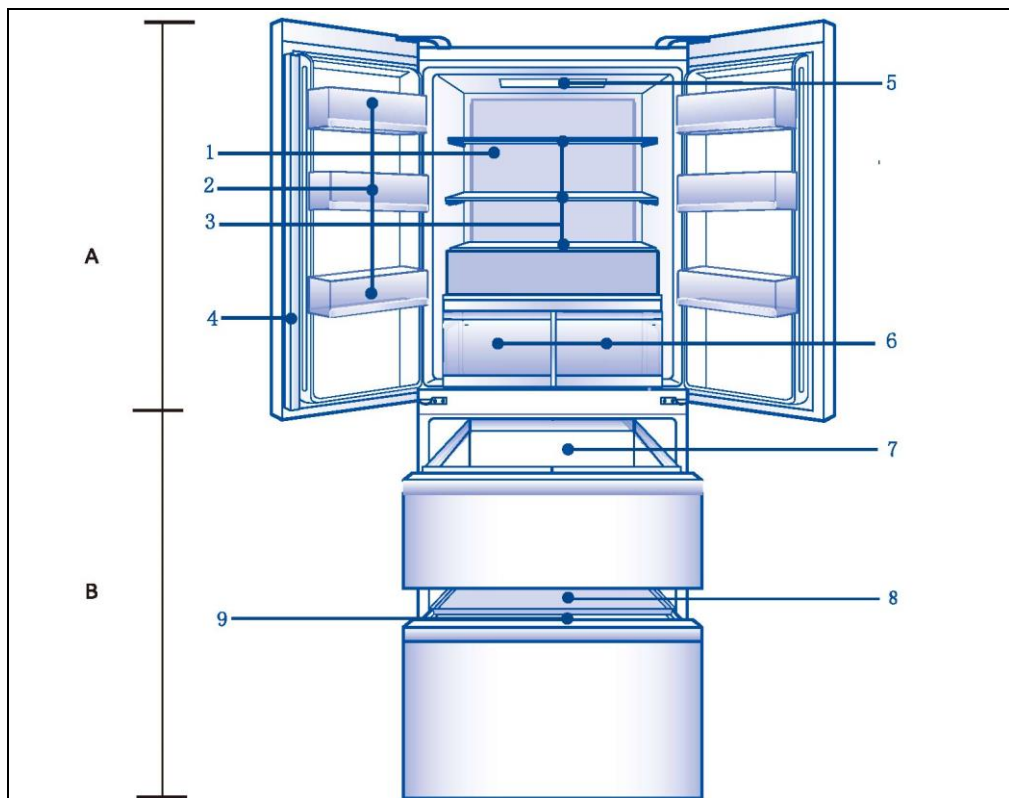

- | | |
|--|-----------------------------|
| 1. Źródło światła powierzchniowego kanału powietrznego | 7. Duża szuflada zamrażarki |
| 2. Uchwyt na butelki | 8. Taca zamrażarki |
| 3. Szklana półka | 9. Duża szuflada zamrażarki |
| 4. Belka pionowa korpusu drzwi | |
| 5. Górne światło | |
| 6. Szuflada chłodnicza | |

Panel sterowania (HFR7819ENG C)

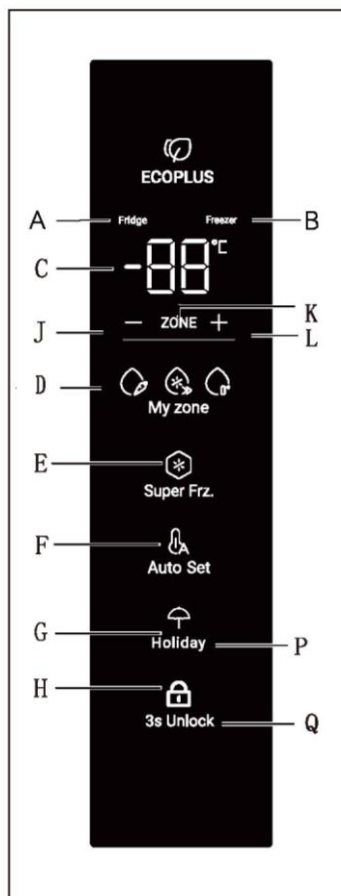

Wskaźnik:

- A Komora chłodziarki
- B Komora zamrażarki
- C Wyświetlacz temperatury
- D Funkcja My Zone
- E Funkcja Super Freeze
- F Tryb Holiday
- G Auto Set
- H Blokada panelu

Przyciski:

- J Regulacja temperatury „-”
- K Wybór komory
- L Regulacja temperatury „+”
- M Wybór funkcji My Zone
- N Przełącznik funkcji Super Freeze
- O Przełącznik trybu Holiday
- P Włączenie/wyłączenie funkcji Auto Set
- Q Selektor blokady panelu

Przed pierwszym użyciem

- ▶ Usuń wszelkie opakowania, trzymaj je w miejscu niedostępnym dla dzieci i zutylizuj w sposób przyjazny dla środowiska.
- ▶ Przed włożeniem żywności wyczyść wnętrze i obudowę urządzenia wodą z dodatkiem łagodnego detergentu.
- ▶ Po wypoziomowaniu i wyczyszczeniu urządzenia odczekaj co najmniej 2-5 godzin przed podłączeniem go do zasilania. Zob. rozdział INSTALACJA.
- ▶ Przed załadowaniem żywności należy wstępnie schłodzić komory z wysokimi ustawieniami. Funkcja Power-Freeze pomaga szybko schłodzić komory.
- ▶ Temperatury chłodziarki i zamrażarki są automatycznie ustawiane odpowiednio na 5°C i -18°C. To są zalecane ustawienia. W razie potrzeby można ręcznie zmienić ustawioną temperaturę. Zob. rozdział REGULACJA TEMPERATURY.

Klawisze czujnika

Przyciski na panelu sterowania są klawiszami czujników, które reagują przy delikatnym dotknięciu palcem.

Włącz/Wyłącz urządzenie

Urządzenie zacznie pracę jak tylko zostanie podłączone do źródła energii.

Gdy chłodziarka jest włączana po raz pierwszy, zapala się wskaźnik „C” (wyświetlacz temperatury). Temperatury chłodziarki i zamrażarki są automatycznie ustawiane odpowiednio na 5°C i -18°C. Zaświeci się wskaźnik „G” (tryb Auto Set)

Może blokada panelu jest aktywna.



Uwaga

Urządzenie jest wstępnie ustawione na zalecaną temperaturę 5 °C (chłodziarka) i -18 °C (zamrażarka). W normalnych warunkach otoczenia nie trzeba ustawiać temperatury.

Gdy urządzenie zostanie włączone po poprzednim odłączeniu od głównego źródła zasilania, osiągnięcie prawidłowej temperatury może potrwać do 12 godzin.

Przed wyłączeniem należy opróżnić urządzenie. Aby wyłączyć urządzenie, wyciągnij przewód zasilający z gniazdka.

Panel blokady/odblokowania

Panel sterowania jest automatycznie blokowany przed aktywacją, jeśli przez 30 sekund nie zostanie naciśnięty żaden klawisz. W przypadku jakichkolwiek ustawień panel sterowania musi być odblokowany ekran

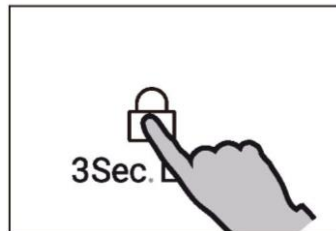

Uwaga

Temperatura chłodziarki, temperatura zamrażarki, funkcja Super-Cool, funkcja Super-Freeze, tryb Holiday, funkcja Auto Set nie mogą być regulowane w stanie blokady.

Tryb czuwania

Ekran wyświetlacza wyłącza się automatycznie 30 sekund po naciśnięciu klawisza. Wyświetlacz zostanie automatycznie zablokowany. Zapala się automatycznie po dotknięciu dowolnego klawisza lub otwarciu drzwi. (Alarm nie podświetla ekranu wyświetlacza)

Tryb regulacji ręcznej

Jeśli chcesz ręcznie wyregulować temperaturę urządzenia, możesz ustawić przycisk regulacji temperatury (patrz REGULACJA TEMPERATURY)

Wyreguluj temperaturę

Na temperaturę wewnątrz chłodziarki wpływają następujące czynniki:

- ▶ Temperatura otoczenia
- ▶ Częstotliwość otwierania drzwi
- ▶ Ilość przechowywanej żywności
- ▶ Instalacja urządzenia

Alarm drzwi

Alarm drzwi zostanie uruchomiony, gdy drzwi będą otwarte przez dłuższy czas lub nie zostaną prawidłowo zamknięte, jako przypomnienie.

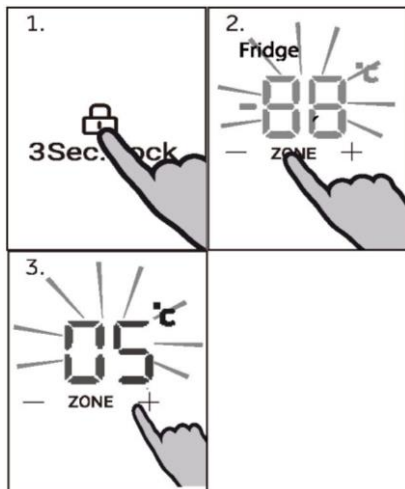

Wyreguluj temperaturę chłodziarki

Odblokuj ustawienia przez przytrzymanie naciśnięcia klawisza „Q” przez 3 sekundy.

W stanie odblokowania naciśnij klawisz „K” (wybór komory), aby przełączać się między komorami. Gdy zaświeci się wskaźnik „A” (wskaźnik komory chłodziarki), naciśnij przycisk „J” (kontrola temperatury „-”) lub przycisk „L” (kontrola temperatury „+”), aby wyregulować temperaturę komory chłodziarki. Wartość wyświetlana na wskaźniku „C” zmniejsza się o 1°C po każdym naciśnięciu przycisku „J”.

Wyświetlacz miga i świeci stałym światłem z ustawioną temperaturą, a następnie gaśnie po kilku sekundach. Odpowiednio, wartość wyświetlana na wskaźniku „C” wzrasta o 1°C przy każdym naciśnięciu przycisku „L”. Wyświetlacz miga i świeci stałym światłem z ustawioną temperaturą, a następnie gaśnie po kilku sekundach. Temperaturę komory chłodziarki można regulować w zakresie od 1°C do 9°C z przyrostem o 1°C.

Uwaga

Temperatury chłodziarki nie można regulować w trybie Super-Cool, Holiday, Auto Set i blokady.

Ustaw temperaturę zamrażarki

Odblokuj ustawienia przez przytrzymanie naciśnięcia klawisza „Q” przez 3 sekundy.

W stanie odblokowania naciśnij klawisz „K” (wybór komory), aby przełączyć się między komorami. Gdy zaświeci się wskaźnik „B” (wskaźnik komory zamrażarki), naciśnij przycisk „J” (kontrola temperatury „-”) lub przycisk „L” (kontrola temperatury „+”), aby ustawić temperaturę komory zamrażarki. Wartość wyświetlana na wskaźniku „C” zmniejsza się o 1°C po każdym naciśnięciu przycisku „J”. Wyświetlacz miga i świeci stałym światłem z ustawioną temperaturą, a następnie gaśnie po kilku sekundach. Odpowiednio, wartość wyświetlana na wskaźniku „C” wzrasta o 1°C przy każdym naciśnięciu przycisku „L”. Wyświetlacz miga i świeci stałym światłem z ustawioną temperaturą, a następnie gaśnie po kilku sekundach. Temperaturę w komorze zamrażarki można regulować w zakresie od -14°C do -24°C z przyrostem o 1°C.

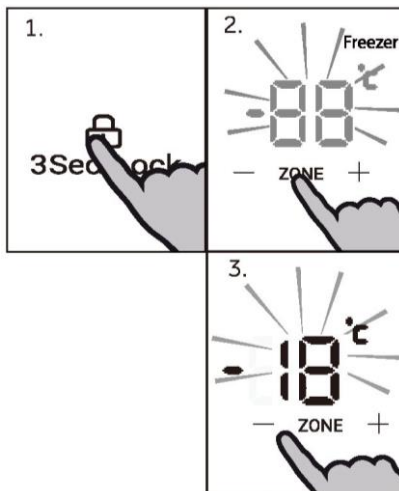

Uwaga

Temperatury zamrażarki nie można regulować w stanie Super-Freeze, Auto Set i blokady.

Funkcja Super Freeze

Funkcja Super Freeze może zamrozić świeżą żywność tak szybko, jak to możliwe, poprzez przyspieszenie zamrażania, aby zachować najlepszą wartość odżywczą, wygląd i smak żywności. Jeśli konieczne jest jednorazowe zamrożenie dużej ilości żywności, zaleca się włączenie funkcji Super Freeze na 24 godziny przed użyciem komory zamrażarki.

Odblokuj ustawienia przez przytrzymanie naciśnięcia klawisza „Q” przez 3 sekundy.

W stanie odblokowania naciśnij przycisk „N” (wybór funkcji Super Freeze), wskaźnik „E” (wskaźnik funkcji Super Freeze) zapali się, produkt przejdzie w tryb Super Freeze. Produkt automatycznie wychodzi z trybu Super Freeze po 50 godzinach aktywacji. Aby ręcznie wyjść z trybu Super Freeze, naciśnij przycisk „N” (wybór funkcji Super Freeze) w stanie odblokowania, wskaźnik „E” (wskaźnik funkcji Super Freeze) zgaśnie, produkt wyjdzie z trybu Super Freeze.

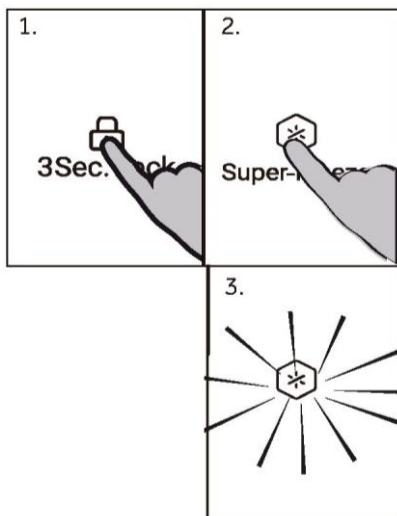

Uwaga

W trybie Super Freeze przyciski „J” (kontrola temperatury „-”) i przycisk „L” (kontrola temperatury „+”) są zablokowane, gdy wybrana jest komora zamrażarki i nie można regulować temperatury w komorze zamrażarki.

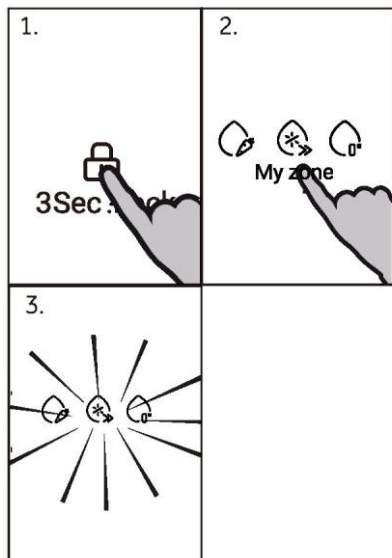

Funkcja My Zone

Odblokuj ustawienia przez przytrzymanie naciśnięcia klawisza „0” przez 3 sekundy.

W stanie odblokowania naciśnij klawisz „M” (selektor funkcji My Zone), aby przełączyć funkcję. Po kliknięciu przełącz, aby podświetlić światło dla opcji owoce i warzywa, zimno i zero stopni.

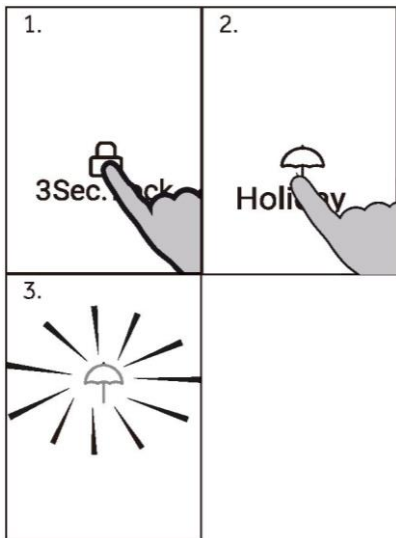

Tryb Holiday

W trybie Holiday komora chłodziarki automatycznie ustawia się na 17°C (dla oszczędności energii), podczas gdy komora zamrażarki działają w normalnych ustawieniach temperatury.

Odblokuj ustawienia przez przytrzymanie naciśnięcia klawisza „Q” przez 3 sekundy.

W stanie odblokowania naciśnij przycisk „O” (wybór trybu Holiday), wskaźnik „F” (wskaźnik trybu Holiday) zapala się, produkt przechodzi w tryb Holiday; aby wyjść, naciśnij przycisk „O” (przełącznik trybu Holiday), wskaźnik „F” gaśnie, a produkt wychodzi z trybu Holiday.



Uwaga

Tryb Holiday kończy się automatycznie po włączeniu funkcji Super Cool. W trybie Holiday klawisz „J” (kontrola temperatury „-”) i klawisz „L” (kontrola temperatury „+”) jest zablokowany, gdy wybrana jest komora chłodziarki i nie można regulować temperatury komory chłodziarki.

Wskazówki dotyczące przechowywania świeżej żywności

Przechowywanie w komorze chłodziarki

- ▶ Należy utrzymywać temperaturę w chłodziarce poniżej 5°C.
- ▶ Gorące jedzenie musi zostać schłodzone do temperatury pokojowej przed włożeniem go do urządzenia.
- ▶ Żywność przechowywana w chłodziarce powinna zostać wcześniej umyta i wysuszona.
- ▶ Przechowywana żywność powinna być odpowiednio zamknięta, co pozwoli uniknąć zmiany zapachu lub smaku.
- ▶ Nie przechowuj nadmiernych ilości żywności. Należy zachować odstępy pomiędzy produktami spożywczymi, aby umożliwić cyrkulację zimnego powietrza dla zapewnienia lepszego i bardziej jednorodnego chłodzenia.
- ▶ Żywność spożywaną codziennie należy przechowywać z przodu półki.
- ▶ Pozostaw szczelinę pomiędzy żywnością a wewnętrznymi ściankami, umożliwiającą przepływ powietrza. W szczególności nie należy przechowywać żywności przy tylnej ścianie: żywność może zamarznąć przy tylnej ścianie. Unikaj bezpośredniego kontaktu żywności (zwłaszcza tłustej lub kwaśnej) z wkładką wewnętrzną, ponieważ olej/kwas może spowodować erozję wkładki wewnętrznej. Usuwać tłuste/kwaśne zabrudzenia, gdy tylko się pojawią.
- ▶ Rozmrażaj mrożoną żywność w komorze chłodziarki. W ten sposób można wykorzystać zamrożoną żywność do obniżenia temperatury w komorze i oszczędzania energii.
- ▶ W chłodziarce można przyspieszyć proces starzenia się owoców i warzyw takich jak cukinia, melon, papaja, banan, ananas itp. Dlatego nie zaleca się przechowywania ich w chłodziarce. Jednak przez pewien czas możliwe jest przyspieszenie dojrzewania zielonych owoców. Cebula, czosnek, imbir i inne warzywa korzeniowe również powinny być przechowywane w temperaturze pokojowej.
- ▶ Nieprzyjemne zapachy wewnątrz chłodziarki to znak, że coś się rozlało i konieczne jest czyszczenie. Zobacz „PIELĘGNACJA I CZYSZCZENIE”.
- ▶ Różne rodzaje żywności powinny być umieszczane w różnych miejscach w zależności od ich właściwości:



Uwaga

Należy zachować odległość większą niż 10 mm między umieszczoną żywnością a kanałem wentylacyjnym lub czujnikami, aby zapewnić efekt chłodzenia.

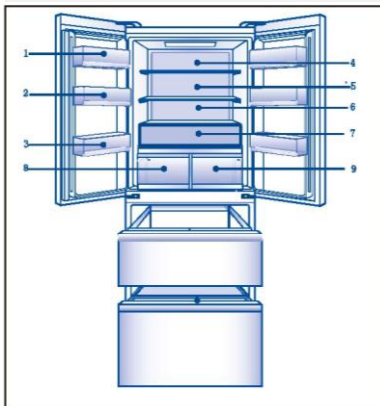

- 1 Masło, sery itp.
- 2 Jaja, napoje w puszkach, konserwy, przyprawy itp.
- 3 Napoje i żywność w butelkach.
- 4 Żywność marynowana, konserwy itp.
- 5 Produkty mięsne, przekąski, makarony, konserwy, mleko, tofu, nabiał itp.
- 6 Gotowane mięso, kiełbaski itp.
- 7 Owoce, warzywa, jajka itp.
- 8 Szuflada Humidity Zone: Owoce, warzywa, sałatka itp.
- 9 Szuflada Fresh Box: Owoce/warzywa itp.

Przechowywanie w komorze zamrażarki

- ▶ Utrzymuj temperaturę zamrażarki na poziomie -18°C .
- ▶ 24 godziny przed włączeniem funkcji Super-Freeze; dla małych ilości żywności wystarczy 4-6 godzin.
- ▶ Gorące jedzenie musi zostać schłodzone do temperatury pokojowej przed włożeniem go do komory zamrażarki.
- ▶ Żywność pokrojona na małe porcje zamraża się szybciej i jest łatwiejsza do rozmrożenia i ugotowania. Zalecana waga każdej porcji wynosi mniej niż 2,5 kg
- ▶ Zaleca się zapakowanie żywności przed jej włożeniem do zamrażarki. Zewnętrzna strona opakowania musi być sucha, aby uniknąć sklejanania się worków. Materiały opakowaniowe powinny być bezwonne, hermetyczne, nietrujące i nietoksyczne.
- ▶ Aby uniknąć upływu terminu przydatności do spożycia, należy podać na opakowaniu datę zamrożenia, termin i nazwę produktu, zgodnie z okresami przechowywania różnych produktów spożywczych.
- ▶ **OSTRZEŻENIE!** Kwas, zasady, sól itp. mogą spowodować erozję wewnętrznej powierzchni zamrażarki. Nie należy umieszczać żywności zawierającej te substancje (np. ryb morskich) bezpośrednio na wewnętrznej powierzchni. Stłona woda w zamrażarce powinna być natychmiast oczyszczona.
- ▶ Nie należy przekraczać czasu przechowywania żywności zalecanego przez producentów. Należy wyjąć z zamrażarki tylko wymaganą ilość jedzenia.
- ▶ Należy szybko spożyć rozmrożoną żywność. Rozmrożonego jedzenia nie wolno ponownie zamrażać, jeśli nie zostanie najpierw ugotowane, w przeciwnym razie może być niejadalne.
- ▶ Nie wkładaj nadmiernej ilości świeżej żywności do komory zamrażarki. Patrz pojemność zamrażarki - patrz DANE TECHNICZNE lub dane na tabliczce znamionowej.
- ▶ Żywność może być przechowywana w zamrażarce w temperaturze wynoszącej co najmniej -18°C przez okres od 2 do 12 miesięcy, w zależności od jej właściwości (np. mięso: 3-12 miesięcy, warzywa: 6-12 miesięcy)
- ▶ Podczas zamrażania świeżej żywności należy unikać kontaktu z już zamrożoną żywnością. Ryzyko rozmrożenia!

Przechowując komercyjnie zamrożoną żywność, należy przestrzegać następujących wytycznych:

- ▶ Zawsze postępuj zgodnie z wytycznymi producenta dotyczącymi czasu przechowywania żywności. Nie przekraczaj czasu wskazanego w tych wytycznych!
- ▶ Staraj się, aby czas od zakupu do umieszczenia w zamrażarce był jak najkrótszy, aby zachować jakość żywności.
- ▶ Kupuj mrożonki, które były przechowywane w temperaturze -18°C lub niższej.
- ▶ Unikaj kupowania żywności, której opakowanie jest pokryte lodem lub szronem. Oznacza to, że produkty mogły w pewnym momencie zostać częściowo rozmrożone i ponownie zamrożone - wzrost temperatury wpływa na jakość żywności..



Uwaga

- ▶ Należy zachować odległość większą niż 10 mm między umieszczoną żywnością a kanałem wentylacyjnym, aby zapewnić efekt chłodzenia.

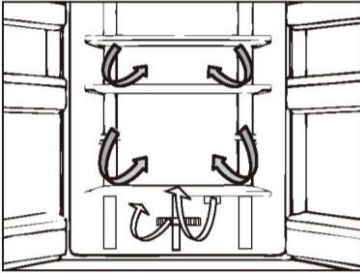

System obiegu powietrza

Chłodziarka jest wyposażona w system obiegu powietrza, dzięki któremu chłodne strumienie powietrza znajdują się na każdym poziomie półki. Pomaga to utrzymać jednolitą temperaturę, dzięki czemu żywność jest dłużej świeża.

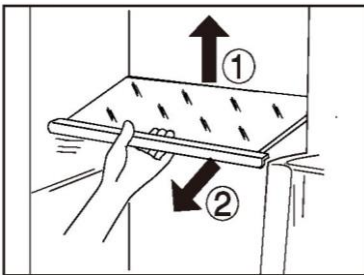

Regulowane półki

Wysokość półek można dostosować do potrzeb przechowywania.

1. Aby przenieść półkę, zdejmij ją najpierw, podnosząc tylną krawędź (1) i wyciągając (2).
2. Aby ponownie zamontować półkę, należy nałożyć ją na uchwyty po obu stronach i przesunąć do pozycji najbardziej wysuniętej do tyłu, aż tylna część półki znajdzie się w szczelinach po bokach



Uwaga:

Upewnij się, że wszystkie końce półki są wypoziomowane.

Szuflada Humidity Zone

W tej komorze poziom wilgotności wynosi około 85%. Jest sterowany automatycznie przez system i pozwala na przechowywanie owoców, warzyw, sałatek itp.



Uwaga:

- ▶ Nie zdejmuj plastikowych osłon wewnątrz strefy po lewej stronie. Utrzymują one odpowiednią wilgotność.
- ▶ Owoce wrażliwe na zimno, takie jak ananas, awokado, banany, grejpfruty i warzywa, takie jak ziemniaki, bakłażany, fasola, ogórki, cukinia i pomidory oraz ser nie powinny być przechowywane w tej szufladzie.



Szuflada Fresh Box

W tej komorze poziom wilgoci jest niższy niż w komorze chłodzenia. Szuflada ta jest odpowiednia do przechowywania świeżej żywności, owoców, warzyw itp.

Wyjmowane półki na drzwiach

Półki na drzwiach można zdemontować w celu czyszczenia:

Położ dłoń po obu stronach półki, podnieś ją do góry (1) i wyciągnij (2).

W celu ponownego zamontowania półek powyższe czynności wykonuje się w odwrotnej kolejności.

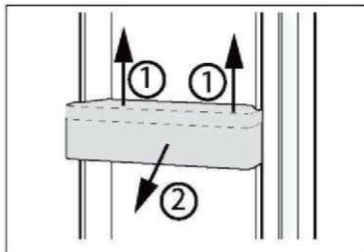
**OPCJONALNIE: OK-wskaźnik temperatury**

Wskaźnik temperatury OK może być użyty do określenia temperatur poniżej +4°C. Stopniowo obniżaj temperaturę, jeśli znak nie wskazuje OK.

**Uwaga:**

Po włączeniu urządzenia osiągnięcie właściwej temperatury może potrwać do 12 godzin.

Wyjmowana szuflada zamrażarki

Aby wyjąć szufladę, wyciągnij ją maksymalnie (1), podnieś i wyjmij (2).

W celu ponownego włożenia szuflady powyższe czynności wykonuje się w odwrotnej kolejności.

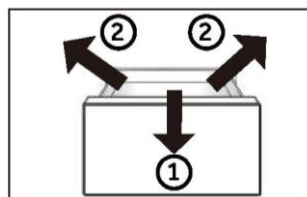
**Światło**

Oświetlenie wewnętrzne LED zapala się po otwarciu drzwi i gaśnie automatycznie, jeśli drzwi pozostaną otwarte przez ponad 7 minut. Na działanie światła nie ma wpływu żadne z pozostałych ustawień urządzenia.



Wskazówki dotyczące oszczędzania energii

- ▶ Upewnij się, że urządzenie jest właściwie wentylowane (patrz MONTAŻ).
- ▶ Nie należy instalować urządzenia w bezpośrednim świetle słonecznym lub w pobliżu źródeł ciepła (np. pieców, grzejników).
- ▶ Unikaj niepotrzebnie niskiej temperatury w urządzeniu. Zużycie energii zwiększa się wraz z ustawieniem niższej temperatury w urządzeniu.
- ▶ Funkcje takie jak Super-Freeze zwiększają zużycie energii.
- ▶ Przed włożeniem ciepłej żywności do urządzenia należy poczekać, aż ostygnie.
- ▶ Otwieraj drzwi możliwie rzadko i na krótko.
- ▶ Nie przepelniaj urządzenia, aby nie blokować przepływu powietrza.
- ▶ Unikaj powietrza w opakowaniu z żywnością.
- ▶ Utrzymuj w czystości uszczelki drzwi, aby zapewnić prawidłowe ich zamykanie.
- ▶ Rozmrażaj mrożoną żywność w komorze chłodziarki.
- ▶ Najbardziej energooszczędna konfiguracja wymaga, aby pojemniki i półki były umieszczone w urządzeniu jak w stanie fabrycznym, a żywność powinna być rozmieszczona w taki sposób, aby nie blokowała wylotu kanału wentylacyjnego.



OSTRZEŻENIE!

Przed czyszczeniem odłącz urządzenie od zasilania sieciowego.

Czyszczenie

Urządzenie należy czyścić, gdy przechowywana jest niewielka ilość żywności lub nie ma jej wcale. Urządzenie powinno być czyszczone co cztery tygodnie, aby zapewnić dobrą konserwację i zapobiec nieprzyjemnym zapachom przechowywanej żywności.



OSTRZEŻENIE!

- ▶ Nie czyść urządzenia za pomocą twardych szczotek, szczotek drucianych, detergentów proszkowych, benzyny, octanu amylu, acetonu i podobnych roztworów organicznych, kwasu lub roztworów alkalicznych. Do czyszczenia należy używać specjalnego detergentu do chłodziarek, aby uniknąć uszkodzenia.
- ▶ Nie używaj aerozolu ani nie przepłukuj urządzenia podczas czyszczenia.
- ▶ Nie używaj wody lub pary do czyszczenia urządzenia.
- ▶ Nie czyść zimnych szklanych półek gorącą wodą. Nagła zmiana temperatury może spowodować pęknięcie szkła.
- ▶ Nie dotykaj wnętrza komory, zwłaszcza mokrymi rękami, ponieważ mogą one przymarznąć do jej powierzchni.
- ▶ W przypadku zwiększenia temperatury sprawdzić stan zamrożonych produktów.



- ▶ Uszczelka drzwi powinna być zawsze utrzymywana w czystości.
 - ▶ Czyść wnętrze i obudowę urządzenia gąbką zanurzoną w ciepłej wodzie i neutralnym detergentem.
1. Czyścić wnętrze i zewnętrzną część chłodziarki, w tym uszczelnienie drzwi, stojak na drzwi, szklane półki, pudełka itd., miękkim ręcznikiem lub gąbką zanurzoną w ciepłej wodzie (można dodać neutralny detergent do ciepłej wody).
 2. W przypadku rozlania płynu usuń wszystkie zanieczyszczone elementy, bezpośrednio spłucz bieżącą wodą, osusz i włóż z powrotem do chłodziarki.
 3. W przypadku rozlanego kremu (np. śmietany, topniejących lodów), należy wyjąć wszystkie zanieczyszczone części, włożyć je na chwilę do ciepłej wody o temperaturze ok. 40°C, następnie spłukać bieżącą wodą, osuszyć i włożyć z powrotem do chłodziarki.
 4. W przypadku, gdy jakaś mała część lub element dostanie się do wnętrza chłodziarki (pomiędzy półki lub szuflady), użyć małego miękkiego pędzelka, aby go wyciągnąć. Jeśli nie udało się dotrzeć do tego elementu, prosimy o kontakt z serwisem Haier
- ▶ Spłucz i wysusz miękką ściereczką.
 - ▶ Nie należy myć żadnych części urządzenia w zmywarce do naczyń.
 - ▶ Odczekaj co najmniej 7 minut przed ponownym uruchomieniem urządzenia, ponieważ częste uruchamianie może uszkodzić sprężarkę.

Rozmrażanie

Rozmrażanie komór chłodziarki i zamrażarki przebiega automatycznie; nie jest wymagana ręczna obsługa.

Wymiana lampek LED

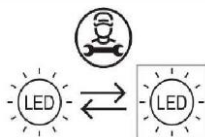

Wymianę źródła światła (tylko LED) może przeprowadzać wyłącznie fachowiec

Ten produkt zawiera źródło światła o klasie efektywności energetycznej G

| Komora | Napięcie | Maksymalna moc | Klasa efektywności energetycznej | Model |
|-------------|----------|----------------|----------------------------------|--------------|
| Chłodziarka | DC 12V | 16 W | G | HFR7819ENG C |

Dłuższa przerwa w użytkowaniu

Jeżeli urządzenie nie będzie używane przez dłuższy czas i będzie wykorzystywana tylko funkcja Holiday lub funkcji wyłączenia chłodziarki, to:

- ▶ Wyjmij żywność.
- ▶ Odłącz przewód zasilający.
- ▶ Opróżnij i wyczyść zbiornik wody
- ▶ Wyczyść urządzenie jak opisano powyżej.
- ▶ Zostaw drzwi otwarte, aby zapobiec tworzeniu się wewnątrz nieprzyjemnych zapachów.



Uwaga

Wyłącz urządzenie tylko wtedy, gdy jest to absolutnie konieczne.

Przenoszenie urządzenia

1. Wyjmij wszystkie produkty spożywcze i odłącz urządzenie od zasilania.
2. Zabezpiecz taśmą klejącą półki i inne ruchome części w zamrażarce.
3. Nie przechylaj chłodziarki pod kątem większym niż 45°, aby uniknąć uszkodzenia układu chłodniczego.



OSTRZEŻENIE!

- ▶ Nie podnoś urządzenia za klamki.
- ▶ Nigdy nie należy ustawiać urządzenia poziomo na ziemi.

Wiele problemów można rozwiązać samodzielnie, bez specjalistycznej wiedzy. W przypadku problemów prosimy sprawdzić wszystkie pokazane możliwości i postępować zgodnie z poniższymi instrukcjami przed skontaktowaniem się z obsługą posprzedażową. Zob. OBSŁUGA KLIENTA.



OSTRZEŻENIE!

- ▶ Przed przystąpieniem do konserwacji wyłącz urządzenie i wyjmij wtyczkę z gniazdka sieciowego.
- ▶ Urządzenie elektryczne powinno być serwisowane tylko przez wykwalifikowanych ekspertów, ponieważ niewłaściwe naprawy mogą spowodować znaczne szkody.
- ▶ Jeśli kabel zasilania jest uszkodzony, musi on zostać wymieniony przez producenta, serwisanta lub inną wykwalifikowaną osobę w celu uniknięcia niebezpieczeństwa.

| Problem | Potencjalna przyczyna | Możliwe rozwiązanie |
|--|--|---|
| Sprężarka nie działa. | <ul style="list-style-type: none"> • Wtyczka sieciowa nie jest podłączona do gniazdka. • Urządzenie znajduje się w cyklu rozmrażania | <ul style="list-style-type: none"> • Podłącz wtyczkę sieciową. • Jest to normalne w przypadku automatycznego odszraniania |
| Urządzenie działa często lub przez zbyt długi okres czasu. | <ul style="list-style-type: none"> • Temperatura wewnątrz i na zewnątrz urządzenia jest za wysoka. • Urządzenie było odłączone od zasilania przez określony czas. • Drzwi urządzenia nie są szczelnie zamknięte. • Drzwi były za często otwierane lub pozostawały długo otwarte. • Ustawienie temperatury w komorze zamrażarki jest zbyt niskie. • Uszczelki drzwi są zabrudzone zużyte, pęknięte lub niedopasowane. • Wymagany przepływ powietrza nie jest gwarantowany. | <ul style="list-style-type: none"> • W tym przypadku to normalne, że urządzenie będzie pracować dłużej. • Całkowite schłodzenie urządzenia trwa zazwyczaj od 8 do 12 godzin. • Zamknij drzwi i upewnij się, że urządzenie jest ustawione na płaskiej powierzchni i jedzenie lub pojemniki nie blokują drzwi. • Nie otwieraj drzwi/szuflad zbyt często. • Ustaw wyższą temperaturę, aż do uzyskania zadowalającej temperatury w chłodziarce. Temperatura chodziarki ustabilizuje się po 24 godzinach. • Wyczyść uszczelki drzwi/szuflady lub wymień je z pomocą serwisu obsługi klienta. • Zapewnij odpowiednią wentylację. |
| Wnętrze chłodziarki jest brudne i/lub nieprzyjemnie pachnie. | <ul style="list-style-type: none"> • Wnętrze chłodziarki wymaga czyszczenia. • W chłodziarce przechowywana jest żywność o intensywnym zapachu. | <ul style="list-style-type: none"> • Wyczyść wnętrze chłodziarki. • Dokładnie owiń żywność. |

| Problem | Potencjalna przyczyna | Możliwe rozwiązanie |
|--|---|---|
| Wewnątrz urządzenia nie jest wystarczająco zimno. | <ul style="list-style-type: none"> • Ustawiona temperatura jest za wysoka. • Była przechowywana zbyt ciepła żywność. • W chłodziarce umieszczono zbyt dużą ilość żywności. • Żywność jest zbyt blisko siebie. • Drzwi/szuflada urządzenia nie są szczelnie zamknięte. • Drzwi/szuflad były za często otwierane lub pozostawały długo otwarte. | <ul style="list-style-type: none"> • Ponownie ustaw temperaturę. • Zawsze schładzaj żywność przed jej przechowywaniem. • Zawsze przechowuj małe ilości żywności. • Pozostawić przerwę między produktami spożywczymi, umożliwiając przepływ powietrza. • Zamknij drzwi/szufladę. • Nie otwieraj drzwi/szuflad zbyt często. |
| Wnętrze urządzenia jest za zimne. | <ul style="list-style-type: none"> • Temperatura jest za niska. • Funkcja Super-Frz/Super-Cool jest włączona lub działa zbyt długo. | <ul style="list-style-type: none"> • Ponownie ustaw temperaturę. • Wyłącz funkcję Super-Frz/Super-Cool |
| Powstawanie wilgoci na wewnętrznych ściankach komory. | <ul style="list-style-type: none"> • Klimat jest zbyt ciepły i wilgotny. • Drzwi/szuflada urządzenia nie są szczelnie zamknięte. • Drzwi/szuflad były za często otwierane lub pozostawały długo otwarte. • Pojemniki na żywność lub płyny są otwarte. | <ul style="list-style-type: none"> • Zwiększ temperaturę. • Zamknij drzwi/szufladę. • Nie otwieraj drzwi/szuflad zbyt często. • Pozostaw gorącą żywność do ostygnięcia do temperatury pokojowej i przykryj żywność oraz płyny. |
| Wilgoć gromadzi się na zewnętrznej powierzchni chłodziarki lub między drzwiami a szufladą. | <ul style="list-style-type: none"> • Klimat jest zbyt ciepły i wilgotny. • Drzwi nie są szczelnie zamknięte. Zimne powietrze skrapla się wewnątrz urządzenia, a ciepłe powietrze na zewnątrz. | <ul style="list-style-type: none"> • Jest to normalne zjawisko w wilgotnym klimacie i zmieni się, gdy wilgotność spadnie. • Upewnij się, że drzwi/szuflada są szczelnie zamknięte. |
| Nadmierny lód i szron w komorze zamrażarki. | <ul style="list-style-type: none"> • Artykuły spożywcze nie zostały odpowiednio zapakowane. • Drzwi/szuflada urządzenia nie są szczelnie zamknięte. • Drzwi/szuflad były za często otwierane lub pozostawały długo otwarte. • Uszczelki drzwi/szuflady są brudne, zużyte, pęknięte lub niedopasowane. | <ul style="list-style-type: none"> • Zawsze właściwie zapakuj artykuły spożywcze. • Zamknij drzwi/szufladę. • Nie otwieraj drzwi/szuflad zbyt często. • Wyczyść uszczelki drzwi lub wymień je na nowe. |

| Problem | Potencjalna przyczyna | Możliwe rozwiązanie |
|---|---|--|
| | <ul style="list-style-type: none"> • Coś wewnątrz uniemożliwia prawidłowe zamknięcie drzwi/szuflady. | <ul style="list-style-type: none"> • Ponownie umieść półki, półki na drzwi lub pojemniki wewnętrzne, aby umożliwić zamknięcie drzwi/szuflady. |
| Boki obudowy i listwa drzwiowa nagrzewają się. | <ul style="list-style-type: none"> • - | <ul style="list-style-type: none"> • To normalne. |
| Urządzenie wydaje dziwne dźwięki. | <ul style="list-style-type: none"> • Urządzenie nie znajduje się na wypoziomowanym podłożu. • Urządzenie dotyka jakiegoś przedmiotu. | <ul style="list-style-type: none"> • Wyreguluj nóżki, aby wypoziomować urządzenie. • Usuń objekty znajdujące się w pobliżu urządzenia. |
| Słysząc delikatny szum podobny do płynącej wody. | <ul style="list-style-type: none"> • - | <ul style="list-style-type: none"> • To normalne. |
| Usłyszysz sygnał alarmowy. | <ul style="list-style-type: none"> • Drzwi komory chłodziarki są otwarte. | <ul style="list-style-type: none"> • Zamknij drzwi. |
| Usłyszysz słaby szum. | <ul style="list-style-type: none"> • Układ antykondensacyjny działa | <ul style="list-style-type: none"> • Zapobiega to kondensacji i jest normalne |
| Oświetlenie wnętrza lub układ chłodzenia nie działa. | <ul style="list-style-type: none"> • Wtyczka sieciowa nie jest podłączona do gniazdka. • Zasilanie nie jest w dobrym stanie. • Lampa LED nie działa. | <ul style="list-style-type: none"> • Podłącz wtyczkę sieciową. • Sprawdź zasilanie elektryczne w pomieszczeniu. Skontaktuj się z lokalnym dostawcą energii elektrycznej! • Wezwij serwis w celu wymiany lampki. |
| Wyświetlacz się świeci okrężnie, ale tak nie czuć się fajnie. | <ul style="list-style-type: none"> • Jest w trybie demonstracyjnym. | <ul style="list-style-type: none"> • Gdy ekran wyświetlacza jest odblokowany, naciśnij „Strefa” i kliknij „Wakacje” 5 razy (w ciągu 5 sekund), aby wyjść z tego trybu. |

Aby skontaktować się z pomocą techniczną, odwiedź naszą stronę internetową:

<https://corporate.haier-europe.com/en/>

W sekcji „Strona internetowa” wybierz markę swojego produktu i kraj. Zostaniesz przekierowany/a na konkretną stronę internetową, na której znajdziesz numer telefonu i formularz do kontaktu z pomocą techniczną.

Przerwa w zasilaniu

W przypadku przerwy w dostawie prądu żywność powinna zachować bezpieczną temperaturę przez około 5 godzin. Podczas dłuższej przerwy w dostawie prądu, zwłaszcza latem, należy stosować się do poniższych wskazówek:

- ▶ Unikaj częstego otwierania drzwi/szuflady.
- ▶ Nie wkładaj do urządzenia dodatkowej żywności podczas przerwy w dostawie prądu.
- ▶ Jeśli przerwa w dostawie prądu została zgłoszona z wyprzedzeniem i trwa dłużej niż 5 godzin, należy przygotować trochę lodu i umieścić go w pojemniku w górnej części komory chłodziarki.
- ▶ Kontrola towaru jest wymagana niezwłocznie po przerwie.
- ▶ Ponieważ temperatura w chłodziarce wzrośnie podczas przerwy w zasilaniu lub innej awarii, okres przechowywania i jadalna jakość żywności ulegną skróceniu. Każda żywność, która się rozmraża, powinna zostać spożyta lub ugotowana i ponownie zamrożona (w stosownych przypadkach) wkrótce po tym, aby zapobiec zagrożeniom dla zdrowia.

Funkcja pamięci podczas przerwy w zasilaniu

Po przywróceniu zasilania kontynuowane są ustawień wykonane przed awarią zasilania.

Rozpakowanie

OSTRZEŻENIE!

- ▶ Urządzenie jest ciężkie. Prace powinny być wykonywane przez co najmniej dwie osoby.
- ▶ Wszystkie materiały opakowaniowe należy przechowywać poza zasięgiem dzieci i utylizować w sposób przyjazny dla środowiska.
- ▶ Wyjmij urządzenie z opakowania.
- ▶ Usuń całe opakowanie.

Warunki środowiskowe

Temperatura w pomieszczeniu powinna zawsze wynosić od 10°C do 43°C, ponieważ może wpływać na temperaturę wewnątrz urządzenia i zużycie energii. Nie ustawiaj urządzenia w pobliżu innych urządzeń bez izolacji emitujących ciepło (piekarniki, chłodziarki).

Zalecenia dotyczące przestrzeni

Zalecana przestrzeń przy otwartych drzwiach:

W1=1015 mm

W2=1200 mm

D1=560 mm

D2=1000mm

Przekrój wentylatora

W celu zapewnienia wystarczającej wentylacji urządzenia ze względów bezpieczeństwa, zalecamy przestrzeganie zasad dotyczących zalecanej przestrzeni.

Ustawianie urządzenia

Urządzenie powinno być umieszczone na płaskiej i stabilnej powierzchni.

1. Odchyl chłodziarkę lekko do tyłu.
2. Ustaw nóżki na żądanym poziomie.

Upewnij się, że odległość od ściany po stronie zawiasu wynosi co najmniej 10 cm, aby drzwi mogły się prawidłowo otworzyć.

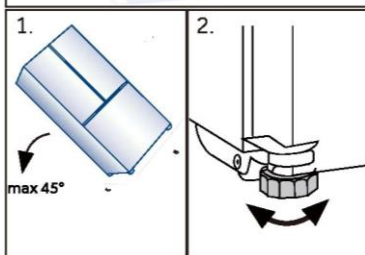
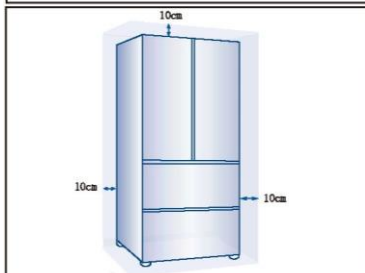
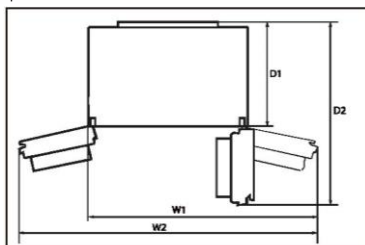

Uwaga:

Dotyczy urządzenia wolnostojącego: To urządzenie chłodnicze nie jest przeznaczone do zabudowy

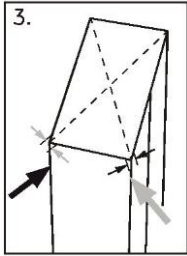

1. Stabilność można sprawdzić, popychając urządzenie naprzemiennie w linii przekątnych. Lekkie kołysanie powinno być takie same w obu kierunkach. W przeciwnym razie rama może się wykrzywić; w rezultacie może dojść do rozszczelnienia drzwi. Niewielki przechył do tyłu pomaga przy zamykaniu drzwi.

Regulowanie drzwi

Jeśli drzwi nie znajdują się na jednym poziomie, tę niezgodność można usunąć, wykonując następujące czynności:

A) Korzystanie z regulowanej nóżki

Obrócić regulowaną nóżkę zgodnie z kierunkiem strzałki, aby podnieść lub opuścić nóżkę.

B) Korzystanie z przekładek

- ▶ Otwórz górne drzwi i unieś je.
- ▶ Ostrożnie zacisnąć przekładkę (dołączoną w torbie na akcesoria) do białego plastikowego pierścienia środkowego zawiasu ręcznie lub za pomocą narzędzi takich jak szczypce. Uważaj, aby nie zarysować ani nie obić drzwi.

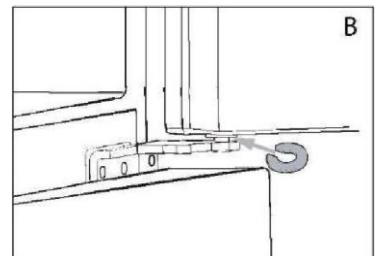
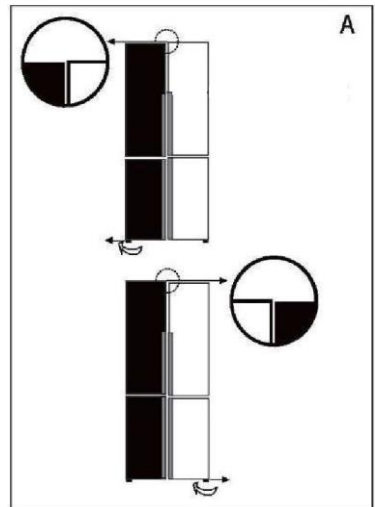

Uwaga

W przyszłym użytkowaniu lodówki może wystąpić zjawisko nierówności drzwi w stosunku do wagi przechowywanej żywności. Należy je wyregulować zgodnie z powyższymi metodami.

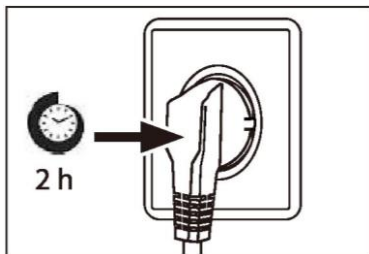

Czas oczekiwania

W zbiorniku sprężarki znajduje się olej bezobstugowy. Olej ten może przedostać się poprzez zamknięty system rur podczas transportu w pozycji przechylonej. Przed podłączeniem urządzenia do zasilania trzeba odczekać co najmniej 2 godziny, aby olej spłynął z powrotem do zbiornika.

Podłączenie do prądu

Przed każdym podłączeniem sprawdź, czy:

- ▶ zasilacz, gniazdo i bezpieczniki odpowiadają parametrom podanym na tabliczce znamionowej.
- ▶ gniazdko jest uziemione i nie zastosowano rozgałęźnika lub przedłużacza.
- ▶ wtyczka i gniazdko są ściśle zgodne.

Podłącz wtyczkę do prawidłowo zainstalowanego gniazdka domowego.



OSTRZEŻENIE!

Aby uniknąć ryzyka, uszkodzony przewód zasilający musi zostać wymieniony przez serwis (zob. karta gwarancyjna).

Karta produktu zgodnie z rozporządzeniem UE nr 2019/2016

| | |
|---|---|
| Marka | Haier |
| Nazwa modelu / identyfikator | HFR7819ENGC |
| Kategoria modelu | Chłodziarko-zamrażarka |
| Klasa efektywności energetycznej | E |
| Roczne zużycie energii (kWh/rok) (1) | 353 |
| Całkowita pojemność (l) | 504 |
| Pojemność chłodziarki (l) | 303 |
| Pojemność zamrażarki (l) | 160 |
| Komora o zmiennej objętości (l) | - |
| Oznakowanie gwiazdkami |  |
| Temperatura pozostałych komór > 14°C | Nie dotyczy |
| System bez szronu | Tak |
| Wydajność zamrażania (kg/24h) | 10 |
| Klasyfikacja klimatyczna (2) | SN.N.ST.T |
| Klasa emisji hałasu i emisja hałasu akustycznego w powietrzu (db(A) re 1pW) | C (36) |
| Czas wzrostu temperatury (h) | 10 |
| Rodzaj konstrukcji | wolnostojąca |
| Inne | - |

Objaśnienie:

- Tak, wyróżnione
- (1) Na podstawie wyników badania zgodności norm w ciągu 24 godzin. Rzeczywiste zużycie zależy od użytkownika i lokalizacji urządzenia.
 - (2) Klasa klimatyczna SN: To urządzenie jest przeznaczone do użytku w temperaturze otoczenia od +10°C do +32°C
 Klasa klimatyczna N: To urządzenie jest przeznaczone do użytku w temperaturze otoczenia od +16°C do +32°C
 Klasa klimatyczna ST: To urządzenie jest przeznaczone do użytku w temperaturze otoczenia od +16°C do +38°C
 Klasa klimatyczna T: To urządzenie jest przeznaczone do użytku w temperaturze otoczenia od +16°C do +43°C

Dodatkowe dane techniczne

| | |
|-------------------------------|------------------|
| Napięcie / Częstotliwość | 220-240V ~/50Hz |
| Natężenie wejściowe (A) | 1,5 |
| Bezpiecznik główny (A) | 16 |
| Płyn chłodzący | R600a |
| Wymiary (wys./szer./gł. w mm) | 1900 / 830 / 635 |

Polecamy nasz system Obsługi Klienta Haier i stosowanie oryginalnych części zamiennych. Jeśli masz problem z urządzeniem, najpierw sprawdź sekcję ROZWIĄZYWANIE PROBLEMÓW.

Jeżeli nie możesz znaleźć rozwiązania, skontaktuj się

- ▶ z lokalnym sprzedawcą lub
- ▶ naszym Europejskim Centrum Obsługi Klienta (zob. poniżej wymienione numery telefonów) lub
- ▶ obszarem serwisu i wsparcia na stronie www.haier.com, gdzie można aktywować zgłoszenie
- ▶ serwisowe i znaleźć odpowiedzi na najczęściej zadawane pytania.

Zanim skontaktujesz się z naszym działem obsługi, upewnij się, że masz następujące dane. Informacje można znaleźć na tabliczce znamionowej.

Model _____

Nr seryjny _____

Sprawdź także kartę gwarancyjną dostarczoną z produktem.

| Europejskie Centrum Obsługi Klienta | | |
|-------------------------------------|-----------------|---|
| Kraj* | Numer telefonu | Koszty |
| Haier Italy (IT) | 199 100 912 | |
| Haier Spain (ES) | 902 509 123 | |
| Haier Germany (DE) | 0180 5 39 39 99 | <ul style="list-style-type: none"> • 14 centów/min. telefon stacjonarny • maks. 42 centów/min. telefon komórkowy |
| Haier Austria (AT) | 0820 001 205 | <ul style="list-style-type: none"> • 14,53 centów/min. telefon stacjonarny • maks. 20 centów/min. wszystkie pozostałe |
| Haier United Kingdom (UK) | 0333 003 8122 | |
| Haier France (FR) | 0980 406 409 | |

*Numery innych krajów można znaleźć na stronie www.haier.com
Haier Europe Trading S.r.l
Oddział Wielka Brytania
Westgate House, Westgate, Ealing
London, W51YY

*Okres gwarancji na urządzenie chłodnicze:
Minimalna gwarancja wynosi: 2 lata dla krajów UE, 3 lata dla Turcji, 1 rok dla Wielkiej Brytanii, 1 rok dla Rosji, 3 lata dla Szwecji, 2 lata dla Serbii, 5 lat dla Norwegii, 1 rok dla Maroka, 6 miesięcy dla Algierii, w Tunezji nie jest wymagana gwarancja prawna.

*Okres dla części zamiennych do naprawy urządzenia:
Termostaty, czujniki temperatury, płytki drukowane i źródła światła są dostępne przez okres co najmniej siedem lat od wprowadzenia na rynek ostatniego egzemplarza modelu.
Klamki, zawiasy drzwi, tace i kosze przez co najmniej siedem lat, a uszczelki drzwi przez co najmniej 10 lat od wprowadzenia na rynek ostatniego egzemplarza modelu.

*Aby uzyskać więcej informacji o produkcie, odwiedź stronę internetową <https://eprel.ec.europa.eu/> lub zeskanuj kod QR na etykiecie wydajności energetycznej dołączonej do urządzenia.



Manual do utilizador

Frigorífico-Congelador

HFR7819ENGC

PT

Haier

Obrigado por comprar um produto Haier.

Leia atentamente estas instruções antes de utilizar este aparelho. As instruções contêm informações importantes que irão ajudá-lo a obter o melhor proveito do aparelho e garantir a instalação, o uso e a manutenção seguros e adequados.

Mantenha este manual num local conveniente para que o possa sempre consultar para uma utilização segura e adequada do aparelho.

Se vender, oferecer ou deixar o aparelho para trás, caso mude de casa, certifique-se de que entrega também este manual para que o novo proprietário se possa familiarizar com o aparelho e os avisos de segurança.



Legenda

Aviso - Informação importante de segurança



Informações gerais e dicas



Informação ambiental

Eliminação



Ajude a proteger o ambiente e a saúde humana. Coloque a embalagem em recipientes adequados para reciclagem. Ajude a reciclar resíduos de aparelhos elétricos e eletrónicos. Não elimine os aparelhos identificados com este símbolo com o lixo doméstico. Entregue o produto na sua unidade de reciclagem local ou entre em contacto com seu gabinete municipal.



LE TRI
+ FACILE



AVISO!

Risco de lesão ou sufocação!

Os refrigerantes e os gases devem ser eliminados de forma profissional. Certifique-se de que os tubos do circuito refrigerante não estão danificados antes de serem devidamente eliminados. Desligue o aparelho da alimentação elétrica. Corte o cabo de alimentação de rede e elimine-o. Remova as bandejas e gavetas, bem como a pega e vedantes da porta, para evitar que crianças e animais de estimação se fechem no interior do aparelho.

| | |
|--------------------------------|----|
| Informações de segurança | 4 |
| Descrição do produto | 11 |
| Painel de controlo | 12 |
| Utilização | 13 |
| Equipamento..... | 22 |
| Cuidados e limpeza | 25 |
| Resolução de problemas..... | 28 |
| Instalação..... | 31 |
| Dados técnicos | 34 |
| Assistência ao cliente | 36 |

Acessórios

Verifique os acessórios e a literatura de acordo com esta lista:



3 espaçadores



Etiqueta energética



Cartão de garantia



Autocolante "OK" do Manual do Utilizador

Antes de ligar o aparelho pela primeira vez, leia as seguintes dicas de segurança:



AVISO!

Antes da primeira utilização

- ▶ Certifique-se de que não há danos provocados pelo transporte.
- ▶ Remova todas as embalagens e mantenha-as fora do alcance das crianças.
- ▶ Aguarde no mínimo duas horas antes de instalar o aparelho, de forma a garantir que o circuito refrigerante está com eficiência total.
- ▶ Manuseie o aparelho sempre com pelo menos duas pessoas porque é pesado.

Instalação

- ▶ O aparelho deve ser colocado num local bem ventilado. Certifique-se de que existe um espaço de, pelo menos, 10 cm por cima e ao redor do aparelho.
- ▶ Nunca coloque o aparelho numa área húmida ou num local onde possa ser salpicado com água. Limpe e seque as salpicos de água e manchas com um pano macio limpo.
- ▶ Não instale o aparelho sob luz solar direta ou na proximidade de fontes de calor (por exemplo, fogões, aquecedores).
- ▶ Instale e nivele o aparelho numa área adequada para o seu tamanho e utilização.
- ▶ AVISO: Mantenha as aberturas de ventilação no aparelho ou na estrutura embutida livres de obstruções.
- ▶ Certifique-se de que as informações elétricas na placa de classificação correspondem à rede elétrica. Caso contrário, entre em contacto com um electricista.
- ▶ O aparelho é operado por uma fonte de alimentação 220-240V AC/ 50 Hz. Uma flutuação anormal da tensão pode fazer com que o aparelho não ligue ou danifique o controlo da temperatura ou o compressor, ou provocar um ruído anormal durante o funcionamento. Nesse caso, deve ser montado um regulador automático.
- ▶ Não use adaptadores de fichas múltiplas nem cabos de extensão.
- ▶ AVISO: Não coloque tomadas triplas múltiplas portáteis ou fontes de alimentação portáteis na parte traseira do aparelho.

**AVISO!**

- ▶ **AVISO:** Ao posicionar o aparelho, certifique-se de que o cabo de alimentação não se encontra preso nem danificado.
- ▶ Não pise o cabo de alimentação.
- ▶ Use uma tomada de terra separada para a rede elétrica que seja fácil de aceder. Este aparelho deve ser ligado à terra.
- ▶ **Apenas para o Reino Unido:** O cabo de alimentação do aparelho está equipado com uma ficha de 3 cabos (terra) que se encaixa numa tomada standard de 3 cabos (ligada à terra). Nunca corte ou desmonte o terceiro pino (terra). Após a instalação do aparelho, a tomada deve ficar acessível.
- ▶ **AVISO:** Não danifique o circuito refrigerante.

Utilização diária

- ▶ Este aparelho pode ser utilizado por crianças de idade igual ou superior a 8 anos e por pessoas com capacidades físicas, sensoriais ou mentais reduzidas ou falta de experiência e conhecimento, caso lhes tenha sido fornecida supervisão ou instruções relativas à utilização do aparelho de forma segura e desde que compreendam os perigos envolvidos.
- ▶ As crianças não devem brincar com o aparelho.
- ▶ As crianças de 3 a 8 anos são autorizadas a carregar e descarregar aparelhos de refrigeração, mas não podem limpar e instalar os aparelhos de refrigeração.
- ▶ Mantenha as crianças com menos de 3 anos de idade afastadas do aparelho, a menos que estejam constantemente sob supervisão.
- ▶ A limpeza e manutenção pelo utilizador não deve ser realizada por crianças sem supervisão.
- ▶ O aparelho deve ser posicionado de modo a que a ficha fique acessível.
- ▶ Se gás de carvão de outro gás inflamável verter para a proximidade do aparelho, desligue a válvula do gás de fuga, abra as portas e janelas e não desligue o cabo de alimentação do frigorífico/ congelador ou de qualquer outro aparelho.
- ▶ Notar que o aparelho está definido para funcionar num intervalo de temperatura ambiente específico entre 10 °C e 38 °C. O aparelho



AVISO!

não pode funcionar corretamente se for deixado por um longo período a uma temperatura acima ou abaixo do intervalo indicado.

- ▶ Não coloque artigos instáveis (objetos pesados, recipientes cheios de água) em cima do frigorífico/congelador, para evitar lesões causadas por queda ou choque elétrico causado pelo contato com a água.
- ▶ Não puxe pelas prateleiras da porta. A porta pode inclinar-se, o suporte de garrafas pode sair para fora ou o aparelho pode tombar.
- ▶ Abra e feche a porta apenas pelas pegas. O espaço entre a porta e o armário é muito estreito. Não coloque as mãos nessas áreas para evitar entalar os dedos. Abra ou feche as portas do frigorífico/congelador apenas quando não houver crianças dentro do alcance do movimento das portas.
- ▶ Para evitar a contaminação de alimentos considere as seguintes instruções:
 - ▶ - Abrir a porta durante longos períodos provoca um aumento de temperatura significativo nos componentes do aparelho.
 - ▶ - Limpar regularmente as superfícies que entram em contacto com alimentos e sistemas de drenagem acessíveis.
 - ▶ - Limpar os depósitos de água se não tiverem sido usados durante 48 h; enxague o sistema de água conectado a uma alimentação de água se a água não tiver sido extraída durante 5 dias.
 - ▶ - Guarde a carne e o peixe crus em recipientes adequados no frigorífico, de forma a não estarem em contacto nem gotejarem para outros alimentos.
 - ▶ - Os compartimentos de comida congelada de duas estrelas são adequados para se guardar alimentos pré-congelados, guardar ou fazer gelado e fazer cubos de gelo.
 - ▶ - Os compartimentos de uma, duas ou três estrelas não são adequados para congelar alimentos frescos.
 - ▶ - Se o frigorífico for deixado vazio durante períodos longos, desligue, descongele, limpe, seque e deixe a porta aberta para evitar que se forme bolor dentro do aparelho.
- ▶ Nunca guarde cerveja nem refrigerantes engarrafados, líquidos em garrafas ou latas (exceto bebidas alcoólicas) especialmente

**AVISO!**

bebidas gaseificadas no congelador, porque estas rebitam quando congeladas.

- ▶ Não guarde substâncias explosivas como, por exemplo, latas de aerossóis, com um carburante inflamável, no interior deste aparelho.
- ▶ Não guarde medicamentos, bactérias ou agentes químicos no aparelho. Este aparelho é um eletrodoméstico. Não é recomendado armazenar materiais que necessitem de temperaturas rigorosas.
- ▶ Verifique o estado dos alimentos caso ocorra aquecimento no congelador.
- ▶ Não ajuste uma temperatura desnecessariamente baixa no frigorífico. Podem ocorrer temperaturas negativas com altas definições. Atenção: As garrafas podem rebitar
- ▶ Não toque em artigos congelados com as mãos húmidas (use luvas). Especialmente não coma gelados de gelo imediatamente depois de os retirar do congelador. Existe o risco de congelar ou de se formarem bolhas de queimadura por gelo. **PRIMEIROS socorros:** passar imediatamente por água fria corrente. Não puxe!
- ▶ Não toque na superfície interna do compartimento do congelador, quando em funcionamento, especialmente com as mãos molhadas, pois as mãos podem congelar na superfície.
- ▶ Desligue o aparelho em caso de interrupção da energia ou antes da limpeza. Deixe passar pelo menos 7 minutos antes de reiniciar o aparelho, pois o arranque frequente pode danificar o compressor.
- ▶ **AVISO:** Não use aparelhos elétricos no interior dos compartimentos para alimentos do aparelho, a não ser que sejam do tipo recomendado pelo fabricante.

Manutenção/limpeza

- ▶ Certifique-se de que as crianças estão vigiadas caso estejam a realizar a limpeza e manutenção.
- ▶ Desligue o aparelho da alimentação elétrica antes de realizar qualquer manutenção de rotina. Deixe passar pelo menos 5 minutos antes de voltar a ligar o aparelho pois o arranque frequente pode danificar o compressor.



AVISO!

- ▶ Segure a ficha, não o cabo, ao desligar o aparelho.
- ▶ Não limpe o aparelho com escovas duras, escovas de arame, detergente em pó, gasolina, acetato de amilo, acetona e soluções orgânicas semelhantes, soluções ácidas ou alcalinas. Limpe com detergente especial para frigorífico/congelador para evitar danos. No final use água morna e solução de bicarbonato de sódio - cerca de uma colher de sopa de bicarbonato de sódio para um litro de água. Enxaguar abundantemente com água e secar. Não utilize pós de limpeza ou outros produtos de limpeza abrasivos. Não lave as peças removíveis na máquina de lavar loiça.
- ▶ Não raspe o gelo com objetos afiados. Não use sprays, aquecedores elétricos, como secadores de cabelo, dispositivos de limpeza a vapor ou outras fontes de calor, de forma a evitar danos às peças plásticas.
- ▶ AVISO: Não utilize dispositivos mecânicos ou outros meios para acelerar o processo de descongelação, que não os recomendados pelo fabricante.
- ▶ Se o cabo de alimentação estiver danificado, tem de ser substituído pelo fabricante, pelo agente de serviço ou por pessoas igualmente qualificadas de forma a evitar o perigo.
- ▶ Não tente reparar, desmontar ou modificar o aparelho sozinho. Em caso de reparação, entre em contacto com a nossa assistência ao cliente.
- ▶ Se as luzes de iluminação estiverem danificadas, devem ser substituídas pelo fabricante, pelo seu agente de serviço ou por pessoas qualificadas similares, a fim de evitar riscos.
- ▶ Elimine o pó na parte de trás da unidade pelo menos uma vez no ano para evitar perigo de incêndio, bem como o aumento do consumo de energia.
- ▶ Não pulverize ou lave o aparelho durante a limpeza.
- ▶ Não use spray de água ou vapor para limpar o aparelho.
- ▶ Não lave prateleiras de vidro frias ou a porta de vidro com água quente. A mudança súbita de temperatura pode fazer com que o vidro se quebre.

**AVISO!**

- ▶ Se deixar de utilizar o seu aparelho durante um período prolongado, deixe-o aberto para evitar odores e cheiros desagradáveis dentro.

Informações sobre gases refrigerantes**AVISO!**

O aparelho contém o refrigerante inflamável ISOBUTANO (R600a). Certifique-se de que o circuito refrigerante não fica danificado durante o transporte ou instalação. A fuga de refrigerante pode causar lesões oculares ou inflamações. Se ocorrer um dano, mantenha afastadas fontes de chama aberta, ventile completamente a sala, **não** ligue ou desligue os cabos de alimentação do eletrodoméstico ou de qualquer outro aparelho. Informe a assistência ao cliente.

No caso de os olhos entrarem em contacto com o fluido refrigerante, lave-os imediatamente sob água corrente e contacte imediatamente um oftalmologista.

AVISO: O sistema de refrigeração está sob alta pressão. Não o viole. Uma vez que são utilizados refrigerantes inflamáveis, instale, manuseie e repare o aparelho estritamente de acordo com as instruções e contacte o agente profissional ou o nosso serviço pós-venda para eliminar o aparelho.

**AVISO!**

Para frigoríficos com função de água gelada, preste atenção ao seguinte aviso:

Para aparelhos que não se destinam a ser ligados ao abastecimento de água:

AVISO: encher apenas com água potável.

Para aparelhos que se destinam a ser ligados ao abastecimento de água:

AVISO: conectar apenas ao abastecimento de água potável.

Se quiser limpar o sistema de água, consulte o Manual do Utilizador. Se tiver alguma dúvida, entre em contato com o serviço pós-venda.

Utilização prevista

Este aparelho destina-se a arrefecer e congelar alimentos. Foi desenhado exclusivamente para uso em aplicações domésticas e semelhantes, como áreas de cozinha para pessoal em lojas, escritórios e outros ambientes de trabalho; casas agrícolas e por clientes em hotéis, motéis e outros ambientes de tipo residencial, bem como em negócios de pousada e de catering. Não se destina a utilização comercial ou industrial. Não são permitidas alterações ou modificações no aparelho. Uma utilização indevida pode causar riscos e perda de reivindicações de garantia.

Normas e diretivas **CE**

Este produto cumpre os requisitos de todas as diretivas CE aplicáveis com as normas harmonizadas correspondentes, que permitem a CE.



CUIDADO!

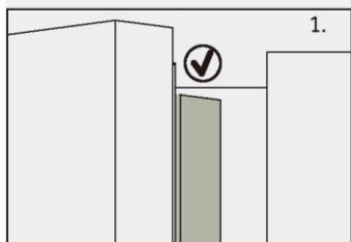

Ao fechar a porta, a tira vertical da porta esquerda no frigorífico deve ficar dobrada para dentro (1).

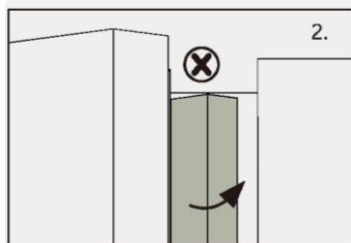

Se tentar fechar a porta esquerda e a tira vertical da porta não estiver dobrada (2), dobre-a primeiro, caso contrário, a tira da porta irá bater no eixo de fixação ou na porta direita. Isto pode danificar a tira da porta ou provocar uma fuga.

Há um piso de aquecimento dentro da estrutura. A temperatura da superfície subirá um pouco, o que é normal e não afetará a função do aparelho.

i Aviso

Devido a alterações técnicas e a modelos diferentes, algumas das ilustrações neste manual podem ser diferentes do seu modelo.

Modelo (HFR7819ENGC)

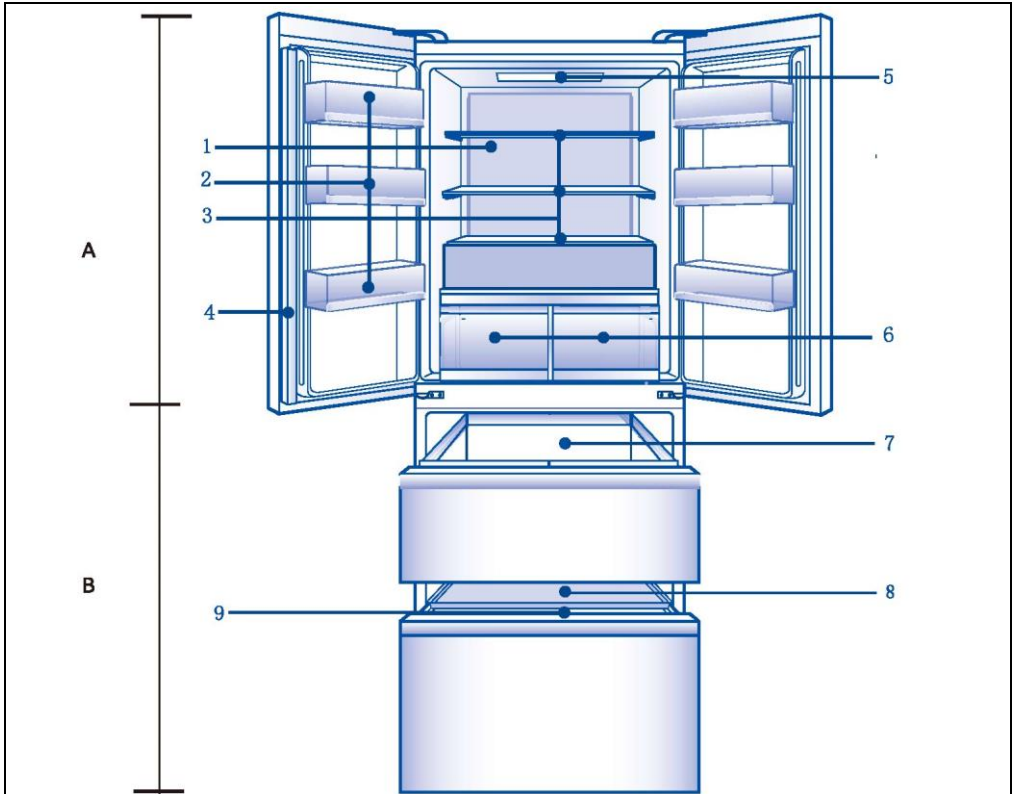

- | | |
|--|--------------------------------|
| 1. Fonte de luz de superfície da conduta de ar | 7. Gaveta grande do congelador |
| 2. Porta-garrafas | 8. Bandeja do congelador |
| 3. Prateleira de vidro | 9. Gaveta grande do congelador |
| 4. Feixe vertical do corpo da porta | |
| 5. Luz superior | |
| 6. Gaveta de refrigeração | |

Painel de controlo (HFR7819ENG C)

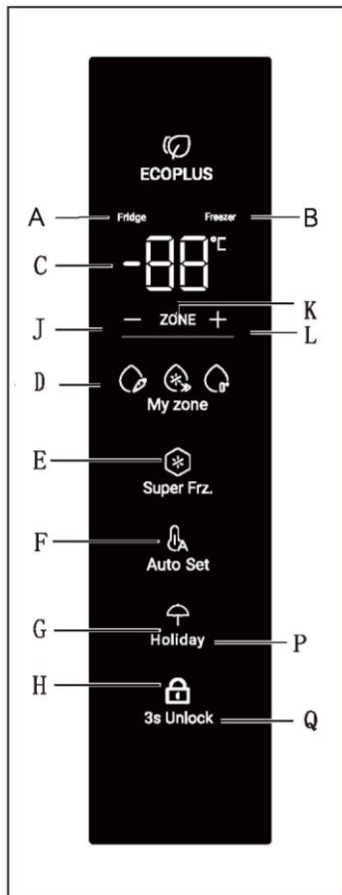

Indicador:

- A Compartimento do Frigorífico
- B Compartimento do Congelador
- C Indicação da temperatura
- D Função My Zone
- E Função Super Freeze
- F Modo Holiday
- G Auto Set
- H Bloqueio do painel

Botões:

- J Controlo da temperatura "-"
- K Seleção do compartimento
- L Controlo da temperatura "+"
- M Seletor da função My Zone
- N Seletor de função Super Freeze
- O Seletor do modo Holiday
- P Ligar/Desligar a função Auto Set
- Q **Seletor** de bloqueio do painel

Antes da primeira utilização

- ▶ Remova todos os materiais de embalagem e mantenha fora do alcance das crianças e elimine-os de forma ecológica.
- ▶ Limpe o interior e o exterior do aparelho com água e um detergente suave antes de colocar qualquer alimento no seu interior.
- ▶ Após o aparelho ter sido nivelado e limpo, aguarde pelo menos 2 a 5 horas antes de o ligar à rede elétrica. Consulte a secção INSTALAÇÃO.
- ▶ Pré-arrefeça os compartimentos em definições elevadas antes de carregar com alimentos. A função Power-Freeze ajuda a arrefecer rapidamente os compartimentos.
- ▶ A temperatura do frigorífico e a temperatura do congelador são automaticamente definidas para 5°C e -18°C, respetivamente. Estas são as definições recomendadas. Se desejar, pode alterar estas temperaturas manualmente. Ver AJUSTAR A TEMPERATURA.

Botões do sensor

Os botões no painel de controlo são teclas de sensor que respondem logo quando tocadas levemente com o dedo.

Ligar/Desligar o aparelho

O aparelho fica em funcionamento assim que for ligado à rede elétrica.

Quando o frigorífico é ligado pela primeira vez, o indicador "C" (visor de temperatura) acende-se. A temperatura do frigorífico e a temperatura do congelador são automaticamente regulados para 5°C e -18°C, respetivamente. O indicador "G" (modo Auto Set) acende-se

Provavelmente o bloqueio do painel está ativo.



Aviso

O aparelho está pré-ajustado para a temperatura recomendada de 5°C (frigorífico) e -18°C (congelador). Em condições ambientais normais, não precisa de definir uma temperatura.

Quando o aparelho é ligado após a desconexão da fonte de alimentação principal, pode levar até 12 horas para que as temperaturas corretas sejam alcançadas.

Esvazie o aparelho antes de desligar. Para desligar o aparelho, puxe o cabo de alimentação para fora da tomada de alimentação.

Bloquear/desbloquear o painel

O painel de controlo bloqueia-se automaticamente contra a ativação se durante 30 segundos nenhuma tecla for tocada. Para realizar quaisquer definições, é necessário desbloquear o ecrã do painel de controlo

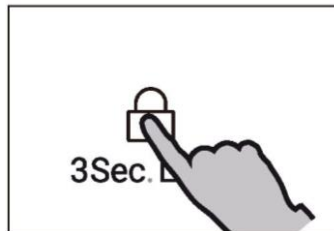

Aviso

Temperatura do frigorífico, temperatura do congelador, função Super-Cool, função Super-Freeze, modo Holiday, função Auto Set não podem ser ajustados no estado de bloqueio.

Modo Standby

O ecrã do visor apaga-se automaticamente 30 segundos após premir um botão. O visor fica bloqueado automaticamente. Acende-se automaticamente se tocar em qualquer botão ou se abrir a porta. (O alarme não acende o ecrã do visor)

Modo de ajuste manual

Se desejar ajustar manualmente a temperatura do aparelho, pode ajustar a temperatura através de uma tecla (consulte AJUSTAR A TEMPERATURA)

Ajustar a temperatura

As temperaturas interiores são influenciadas pelos seguintes fatores:

- ▶ Temperatura ambiente
- ▶ Frequência de abertura da porta
- ▶ Quantidade de alimentos armazenados
- ▶ Instalação do aparelho

Alarme da porta

O alarme de porta dispara quando a porta se abre durante muito tempo ou não está fechada corretamente, como lembrete.

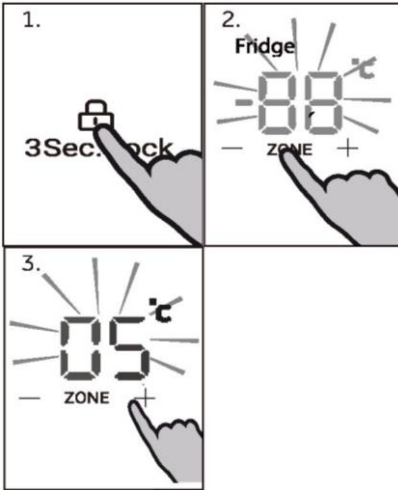

Ajuste a temperatura para o Frigorífico

Desbloqueie as definições premindo a tecla "Q" durante 3 segundos.

No estado de desbloqueado, prima a tecla "K" (Seleção de Compartmento) para alternar entre compartimentos. Quando o indicador "A" (indicador do compartimento do frigorífico) se acende, prima a tecla "J" (Controlo de temperatura "+") ou tecla "L" (Controlo de temperatura "-") para ajustar a temperatura do compartimento do frigorífico. O valor exibido no indicador "C" diminui em 1°C quando a tecla "J" é premida de cada vez.

O visor pisca e fica fixo com a temperatura definida, em seguida, apaga-se após alguns segundos. Da mesma forma, o valor exibido no indicador "C" aumenta 1°C quando a tecla "L" é premida de cada vez. O visor pisca e fica fixo com a temperatura definida, em seguida, apaga-se após alguns segundos. A temperatura do compartimento do frigorífico pode ser ajustada entre 1°C e 9°C com incrementos de 1°C.

Aviso

A temperatura do frigorífico não pode ser ajustada no estado Super-Cool, Holiday, Auto Set e bloqueado.

Ajuste a temperatura para o Congelador

Desbloqueie as definições premindo a tecla "Q" durante 3 segundos.

No estado de desbloqueado, prima a tecla "K" (Seleção de Compartimento) para alternar entre compartimentos. Quando o indicador "B" (indicador do compartimento do congelador) se acende, prima a tecla "J" (Controlo de temperatura "-") ou a tecla "L" (Controlo de temperatura "+") para ajustar a temperatura do compartimento do congelador. O valor exibido no indicador "C" diminui em 1°C quando a tecla "J" é premida de cada vez. O visor pisca e fica fixo com a temperatura definida, em seguida, apaga-se após alguns segundos. Da mesma forma, o valor exibido no indicador "C" aumenta 1 °C quando a tecla "L" é premida de cada vez. O visor pisca e fica fixo com a temperatura definida, em seguida, apaga-se após alguns segundos. A temperatura do compartimento do congelador pode ser ajustada entre -14°C e -24°C com incrementos de 1°C.

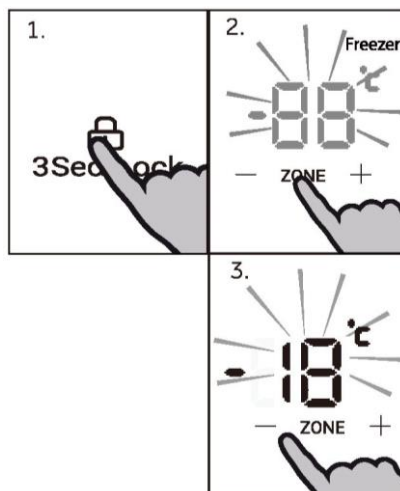

Aviso

A temperatura do congelador não pode ser ajustada no estado Super-Freezer, Auto Set e bloqueado.

Função Super Freeze

A função Super Freeze pode congelar os alimentos frescos o mais rapidamente possível até ao núcleo, acelerando o congelamento para preservar o melhor valor nutricional, aparência e sabor dos alimentos. Se precisar de congelar uma grande quantidade de alimentos de uma vez, recomenda-se definir a função Super Freeze atempadamente 24 horas antes da utilização do compartimento do congelador.

Desbloqueie as definições premindo a tecla "Q" durante 3 segundos.

No estado de desbloqueado, prima a tecla "N" (seletor da função Super Freeze), o indicador "E" (indicador da função Super Freeze) acende, o produto entra no modo Super Freeze. O produto sai automaticamente do modo Super Freeze após 50 horas de ativação. Para sair manualmente do modo Super Freeze, prima a tecla "N" (seletor da função Super Freeze) no estado de desbloqueado, o indicador "E" (indicador da função Super Freeze) apaga-se, o produto sai do modo Super Freeze.

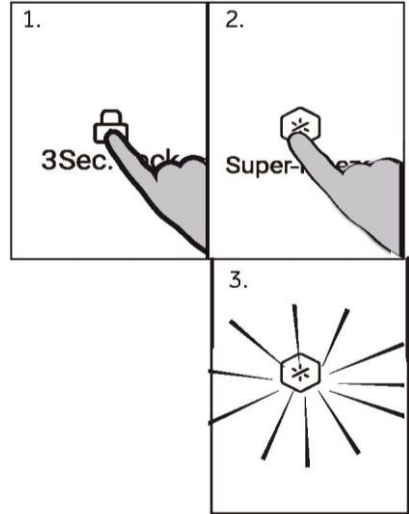

Aviso

No modo Super Freeze, a tecla "J" (Controlo de temperatura "-") e a tecla "L" (Controlo de temperatura "+") ficam bloqueadas quando o compartimento do congelador está selecionado e a temperatura do compartimento do congelador não pode ser ajustada.

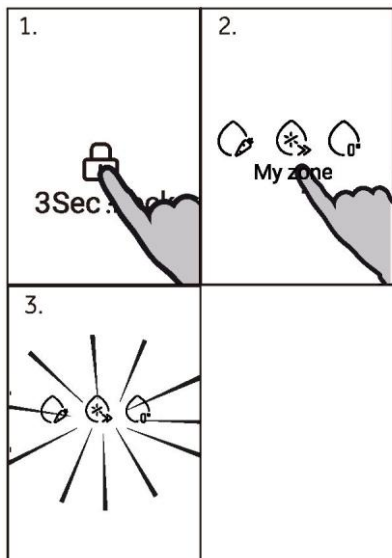

Função My Zone

Desbloqueie as definições premindo a tecla "0" durante 3 segundos.

No estado de desbloqueado, premir a tecla "M" (seletor de função My Zone) para mudar de função. Depois de clicar, mudar para acender de acordo com a frutas e vegetais, frio, grau zero.

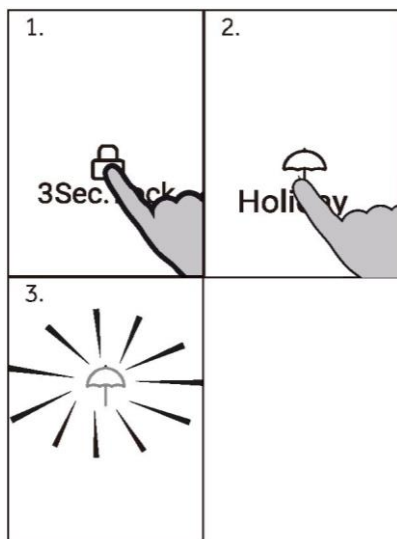

Modo Holiday

No modo Holiday, o compartimento do frigorífico ajusta-se automaticamente para 17°C (para economia de energia), enquanto o compartimento do congelador funciona com ajustes normais de temperatura.

Desbloqueie as definições premindo a tecla "Q" durante 3 segundos.

Em estado de desbloqueado, prima a tecla "O" (seletor do modo Holiday), o indicador "F" (indicador do modo Holiday) acende, o produto entra no modo Holiday; para sair, prima a tecla "O" (seletor de modo Holiday), o indicador "F" apaga-se e o produto sai do modo Holiday.



Aviso

O modo Holiday sai automaticamente quando a função Super Cool é ativada. No modo Holiday, tecla "J" (Controlo de temperatura "-") & tecla "L" (Controlo de temperatura "+") ficam bloqueadas quando o compartimento do frigorífico é selecionado e a temperatura do compartimento do frigorífico não pode ser ajustada.

Dicas para armazenar alimentos frescos

Guardar no compartimento do frigorífico

- ▶ Mantenha a temperatura do frigorífico inferior a 5°C.
- ▶ Os alimentos quentes devem ser arrefecidos até à temperatura ambiente antes de serem armazenados no aparelho.
- ▶ Os alimentos armazenados no frigorífico devem ser lavados e secos antes de serem armazenados
- ▶ Os alimentos a armazenar devem estar devidamente selados para evitar alterações no aroma ou no sabor.
- ▶ Não guarde quantidades excessivas de alimentos. Deixe espaços entre os alimentos para permitir que o ar frio flua ao seu redor, para um arrefecimento melhor e mais homogêneo
- ▶ Os alimentos consumidos diariamente devem ser guardados na frente da prateleira.
- ▶ Deixe um espaço entre os alimentos e as paredes internas, permitindo que o ar flua. Em especial, não armazene alimentos contra a parede traseira: os alimentos podem congelar contra a parede traseira. Evite o contacto direto dos alimentos (especialmente os alimentos oleosos ou ácidos) com o revestimento interno, pois o óleo/ácido pode erodir o revestimento interno. Limpe a sujidade oleosa/ácida sempre que for encontrada.
- ▶ Descongele alimentos congelados no frigorífico. Desta forma, pode usar a comida congelada para diminuir a temperatura no compartimento e economizar energia.
- ▶ O processo de envelhecimento da fruta e dos legumes, como curgetes, melões, papaia, banana, abacaxi, etc. pode ser acelerado no frigorífico. Portanto, não é aconselhável armazená-los no frigorífico. No entanto, o amadurecimento de frutas muito verdes pode ser promovido durante um determinado período. Cebolas, alho, gengibre e outros legumes radiculares também devem ser armazenados à temperatura ambiente.
- ▶ Odores desagradáveis dentro do frigorífico são um sinal de que algo foi derramado e é necessário limpar. Ver CUIDADOS E LIMPEZA.
- ▶ Diferentes alimentos devem ser colocados em diferentes áreas, de acordo com as suas propriedades:

Aviso

Mantenha uma distância superior a 10 mm entre os alimentos colocados e a conduta de ar ou sensores, para garantir o efeito de arrefecimento.

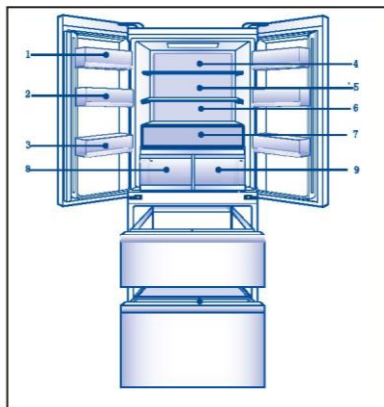

- 1 Manteiga, queijos, etc.
- 2 Ovos, latas, conservas, condimentos, etc.
- 3 Bebidas e alimentos engarrafados.
- 4 Alimentos em conserva, alimentos enlatados, etc.
- 5 Produtos à base de carne, lanches, massas, alimentos enlatados, leite, tofu, laticínios etc.
- 6 Carne cozinhada, salsichas, etc.
- 7 Frutas, legumes, ovos, etc.
- 8 Gaveta Humidity Zone: Fruta, legumes, salada, etc.
- 9 Gaveta Fresh Box: Fruta, legumes, etc.

Armazenamento no congelador

- ▶ Mantenha a temperatura do congelador a -18°C .
- ▶ 24 horas antes do congelar, ligue a função Super-Freezer; para pequenas quantidades de alimentos 4-6 horas são suficientes.
- ▶ Os alimentos quentes devem ser arrefecidos até à temperatura ambiente antes de serem armazenados no congelador.
- ▶ Alimentos cortados em pequenas porções irão congelar mais depressa e serão mais fáceis de descongelar e cozinhar. O peso recomendado para cada porção é inferior a 2,5 kg
- ▶ É melhor embalar os alimentos antes de os colocar no congelador. O exterior da embalagem deve estar seco para evitar que os sacos colem. Os materiais de embalagem devem estar isentos de odores, serem herméticos, não serem venenosos nem tóxicos.
- ▶ Para evitar a expiração dos períodos de conservação, tome nota da data de congelamento, do prazo e o nome dos alimentos na embalagem, de acordo com os períodos de armazenamento dos diferentes alimentos.
- ▶ **AVISO!** Ácido, alcalino e sal, etc. podem erodir a superfície interna do congelador. Não coloque alimentos com estas substâncias (p.ex. peixe diretamente do mar) diretamente na superfície interna. A água salgada no congelador deve ser limpa imediatamente.
- ▶ Não exceda o tempo de armazenamento de alimentos recomendado pelos fabricantes. Retire apenas a quantidade necessária de alimentos do congelador.
- ▶ Consuma os alimentos descongelados rapidamente. Os alimentos descongelados não podem voltar a ser congelados, a menos que sejam primeiramente cozinhados.
- ▶ Não coloque quantidades excessivas de alimentos frescos no congelador. Consulte a capacidade de congelação do congelador - Ver DADOS TÉCNICOS ou dados na placa do tipo.
- ▶ Os alimentos podem ser armazenados no congelador a uma temperatura mínima de -18°C durante 2 a 12 meses, dependendo das suas propriedades (por exemplo, carne: 3-12 meses, legumes: 6-12 meses)
- ▶ Quando congelar alimentos frescos, evite pô-los em contato com alimentos já congelados. Risco de descongelamento!

Ao armazenar alimentos congelados comercialmente, siga estas diretrizes:

- ▶ Siga sempre as diretrizes dos fabricantes relativas ao período de tempo que deve armazenar alimentos. Não exceda estas diretrizes!
- ▶ Tente manter o tempo entre a compra e o armazenamento o mais curto possível para preservar a qualidade dos alimentos.
- ▶ Compre alimentos congelados que tenham sido armazenados a uma temperatura igual ou inferior a -18°C .
- ▶ Evite comprar alimentos com gelo ou gelo na embalagem - Isto indica que os produtos podem ter sido parcialmente descongelados e congelados em algum momento - a temperatura afeta a qualidade dos alimentos.



Aviso

- ▶ Mantenha uma distância superior a 10 mm entre os alimentos colocados e o tubo de ar para assegurar o efeito de arrefecimento.

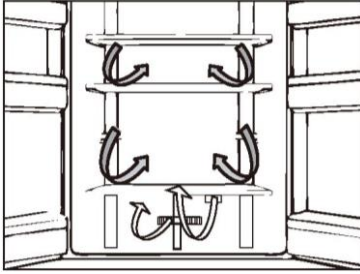

Fluxo de ar múltiplo

O frigorífico está equipado com um sistema de fluxo de ar múltiplo que oferece fluxos de ar frio em cada nível de prateleira. Isso ajuda a manter uma temperatura uniforme para garantir que a sua comida é mantida mais fresca durante mais tempo.

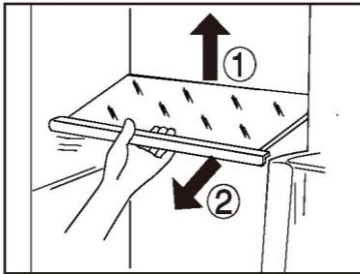

Prateleiras ajustáveis

A altura das prateleiras pode ser ajustada para se adaptar às suas necessidades de armazenamento.

1. Para transferir uma prateleira, remova-a primeiro levantando a sua extremidade traseira (1) e puxando-a para fora (2).
2. Para a reinstalar, coloque-a sobre as patilhas dos dois lados e empurre-a para a posição mais para trás até que a parte traseira da prateleira fique fixa no interior das ranhuras nos lados



Aviso:

Certifique-se de que todas as extremidades de uma prateleira estão niveladas.

Gaveta Humidity Zone

Neste compartimento, o nível de humidade é de cerca de 85%. Este é controlado automaticamente pelo sistema e é adequado para armazenar frutas, legumes, saladas, etc.



Aviso:

- ▶ Não retire a cobertura plástica dentro da zona esquerda. Mantém a humidade.
- ▶ Frutas sensíveis ao frio como ananás, abacate, bananas, toranjas e legumes como batatas, beringelas, feijão, pepinos, abobrinhas e tomates e queijos não devem ser armazenados nesta gaveta.

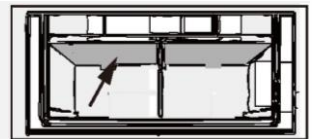

Gaveta Fresh Box

Neste compartimento, o nível de humidade é inferior ao do compartimento do frigorífico. Esta gaveta é adequada para guardar alimentos frescos, frutas, legumes, etc.

Prateleiras de portas amovíveis

As prateleiras da porta podem ser removidas para limpeza:

Coloque as mãos de cada lado da prateleira, levante-a para cima (1) e puxe-a para fora (2).

Para inserir a prateleira da porta, deve executar os passos acima na ordem inversa.

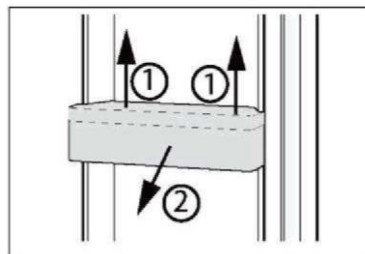

OPCIONAL: Indicador de temperatura OK

O indicador de temperatura OK pode ser usado para determinar temperaturas abaixo de +4 °C. Reduza gradualmente a temperatura se o sinal não indicar OK.

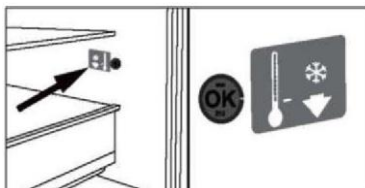

Aviso:

Quando o aparelho é ligado, pode demorar até 12 horas para atingir as temperaturas corretas.

Gaveta do congelador amovível

Para remover a gaveta, puxe até à extensão máxima (1), levante e remova (2).

Para inserir a gaveta, os passos acima são executados em ordem inversa.

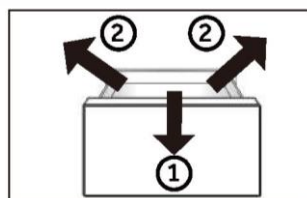

A luz

A luz interior LED acende-se quando a porta é aberta e desliga-se automaticamente se a porta for deixada aberta durante mais de 7 minutos. O desempenho das luzes não é afetado por nenhuma das outras definições de aparelhos.



Dicas de poupança de energia

- ▶ Certifique-se de que o aparelho está devidamente ventilado (ver INSTALAÇÃO).
- ▶ Não instale o aparelho sob luz solar direta ou na proximidade de fontes de calor (por exemplo, fogões, aquecedores).
- ▶ Evite temperaturas desnecessariamente baixas no aparelho. O consumo de energia aumenta quanto menor for a temperatura do aparelho.
- ▶ Funções como Super-Freeze consomem mais energia.
- ▶ Deixe os alimentos arrefecer antes de os colocar no aparelho.
- ▶ Abra a porta do aparelho o mínimo e tão brevemente quanto possível.
- ▶ Não encha demasiado o aparelho para evitar obstruir o fluxo de ar.
- ▶ Evite ar dentro das embalagens de alimentos.
- ▶ Mantenha os vedantes da porta limpos para que a porta feche sempre corretamente.
- ▶ Descongele alimentos congelados no frigorífico.
- ▶ A configuração mais economizadora de energia requer que o aparelho mantenha as gavetas, caixa de comida e prateleiras em condições de frescura de fábrica, e os alimentos devem ser colocados tanto quanto possível, sem bloquear a saída de ar da conduta.

**AVISO!**

Desligue o aparelho da fonte de alimentação antes de limpar.

Limpeza

Limpe o aparelho quando apenas tiver armazenado pouca ou nenhuma comida.

O aparelho deve ser limpo a cada quatro semanas para uma boa manutenção e para evitar maus odores de alimentos armazenados.

**AVISO!**

- ▶ Não limpe o aparelho com escovas duras, escovas de arame, detergente em pó, gasolina, acetato de amilo, acetona e soluções orgânicas semelhantes, soluções ácidas ou alcalinas. Limpe com detergente especial do frigorífico para evitar danos.
- ▶ Não pulverize ou lave o aparelho durante a limpeza.
- ▶ Não use spray de água ou vapor para limpar o aparelho.
- ▶ Não lave prateleiras de vidro frias com água quente. A mudança súbita de temperatura pode fazer com que o vidro se quebre.
- ▶ Não toque na superfície interna do compartimento do congelador, especialmente com as mãos molhadas, pois as mãos podem congelar na superfície.
- ▶ No caso de aquecimento, verificar a condição das mercadorias congeladas.

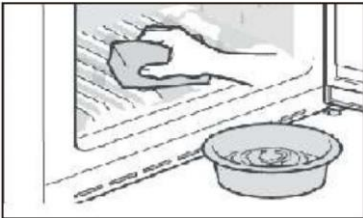

- ▶ Mantenha a junta de vedação da porta sempre limpa.
 - ▶ Limpe o interior e a caixa do aparelho com uma esponja molhada em água morna e detergente neutro.
1. Esfregue o interior e o exterior do frigorífico, incluindo junta do vedante da porta, prateleira da porta, prateleiras de vidro, caixas e assim por diante, com uma toalha macia ou esponja embebida em água morna (pode adicionar-se detergente neutro).
 2. Se houver líquido derramado, remova todas as partes contaminadas, lave-as diretamente com água corrente, seque e coloque novamente no frigorífico.
 3. Se houver derramamento de produtos cremosos (como natas, gelado derretido), remova todas as peças contaminadas, coloque-as em água morna a cerca de 40 °C durante algum tempo, passe por água corrente, seque e volte a colocar no frigorífico.
 4. Caso alguma peça ou componente pequeno entre no interior do frigorífico (entre as prateleiras ou gavetas), use uma pequena escova macia para a liberar. Se não conseguir alcançar a peça, entre em contato com a assistência da Haier
- ▶ Enxague e seque com um pano macio.
 - ▶ Não limpe nenhuma das peças do aparelho numa máquina de lavar loiça.
 - ▶ Deixe passar pelo menos 7 minutos antes de voltar a ligar o aparelho pois o arranque frequente pode danificar o compressor.

Descongelamento

O descongelamento do frigorífico e do congelador é feito automaticamente; sem necessidade de operação manual.

Substituir as lâmpadas LED

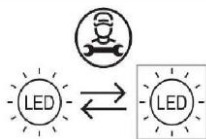

Fonte de luz substituível (LED apenas) por um profissional

Este produto contém uma fonte de luz de classe de eficiência energética G

| compartimento | Tensão | potência máxima | Classe de eficiência energética | Modelo |
|---------------|--------|-----------------|---------------------------------|--------------|
| Frigorífico | DC 12V | 16W | G | HFR7819ENG C |

Não utilizar durante um período maior

Se o aparelho não for utilizado durante um período de tempo prolongado, e se não usar apenas a função Holiday ou a função de desligar o frigorífico:

- ▶ Retire os alimentos.
- ▶ Desligue o cabo de alimentação.
- ▶ Esvazie e limpe o depósito de água
- ▶ Limpe o aparelho conforme descrito acima.
- ▶ Mantenha as portas abertas para evitar a criação de maus odores no interior.

**Aviso**

Desligue o aparelho apenas se estritamente necessário.

Mover o aparelho

1. Remova todos os alimentos e desligue o aparelho.
2. Fixe as prateleiras e outras peças móveis no frigorífico e no congelador com fita adesiva.
3. Não incline o frigorífico mais de 45° para evitar danificar o sistema de refrigeração.

**AVISO!**

- ▶ Não levante o aparelho pelas suas pernas.
- ▶ Nunca coloque o aparelho na horizontal no chão.

Muitos problemas que ocorrem podem ser resolvidos por si mesmo sem experiência específica. Em caso de problema, por favor verifique todas as possibilidades apresentadas e siga as instruções abaixo antes de contactar um serviço pós-venda. Consulte a ASSISTÊNCIA AO CLIENTE.



AVISO!

- ▶ Antes da manutenção, desative o aparelho e desligue a ficha da tomada.
- ▶ Os equipamentos elétricos devem ser reparados apenas por eletricistas qualificados, uma vez que reparações inadequadas podem causar danos consequenciais consideráveis.
- ▶ Se o cabo de alimentação estiver danificado, este apenas pode ser substituído pelo fabricante, pelo agente de serviço ou por pessoas igualmente qualificadas de forma a evitar o perigo.

| Problema | Causa possível | Possível solução |
|---|--|---|
| O compressor não funciona. | <ul style="list-style-type: none"> • A ficha de alimentação não está ligada na tomada de alimentação. • O aparelho está no ciclo de descongelação | <ul style="list-style-type: none"> • Ligue a ficha de alimentação. • Isto é normal para um descongelamento automático |
| O aparelho funciona frequentemente ou funciona por um período de tempo demasiado longo. | <ul style="list-style-type: none"> • A temperatura interior ou exterior é muito alta. • O aparelho foi desligado da alimentação por um período de tempo. • Uma porta do aparelho não está bem fechada. • A porta foi aberta com muita frequência ou por muito tempo. • A regulação da temperatura para o congelador é muito baixa. • A junta de vedação da porta está suja, gasta, partida ou desalinhada. • A circulação de ar necessária não é garantida. | <ul style="list-style-type: none"> • Neste caso, é normal que o aparelho funcione mais tempo. • Normalmente, demora 8 a 12 horas até o aparelho arrefecer completamente. • Feche a porta/gaveta e certifique-se de que o aparelho está localizado num piso plano e de que não existe qualquer alimento ou recipiente a obstruir a porta. • Não abra a porta/gaveta com muita frequência. • Ajuste uma temperatura mais elevada até obter uma temperatura satisfatória do frigorífico. Demora 24 horas até a temperatura do frigorífico se tornar estável. • Limpe a junta de vedação da porta/gaveta ou peça à assistência ao cliente que a substitua. • Assegure uma ventilação adequada. |
| O interior do frigorífico está sujo e/ou com cheiro. | <ul style="list-style-type: none"> • O interior do frigorífico precisa de ser limpo. • Alimentos com forte odor estão armazenados no frigorífico. | <ul style="list-style-type: none"> • Limpe o interior do frigorífico. • Embrulhe os alimentos completamente. |

| Problema | Causa possível | Possível solução |
|--|--|---|
| Não está frio o suficiente dentro do aparelho. | <ul style="list-style-type: none"> A temperatura definida é demasiado alta. Foram guardados alimentos demasiado quentes. Foram armazenados demasiados alimentos de uma vez. Os produtos estão demasiado próximos uns dos outros. Uma porta/gaveta do aparelho não está bem fechada. A porta/gaveta foi aberta com muita frequência ou durante muito tempo. | <ul style="list-style-type: none"> Repór a temperatura. Arrefeça os alimentos antes de os guardar. Guarde sempre pequenas quantidades de alimentos. Deixe um intervalo entre os vários alimentos permitindo o fluxo de ar. Feche a porta/gaveta. Não abra a porta/gaveta com muita frequência. |
| Está demasiado frio no interior do aparelho. | <ul style="list-style-type: none"> A temperatura é demasiado baixa. A função Super-Frz/Super-Cool está ativada ou está a funcionar há demasiado tempo. | <ul style="list-style-type: none"> Repór a temperatura. Desligue a função Super-Frz/Super-Cool |
| Formação de humidade no interior do compartimento do frigorífico. | <ul style="list-style-type: none"> O clima é demasiado quente e demasiado húmido. Uma porta/gaveta do aparelho não está bem fechada. A porta/gaveta foi aberta com muita frequência ou durante muito tempo. Recipientes para alimentos ou líquidos foram deixados abertos. | <ul style="list-style-type: none"> Aumente a temperatura. Feche a porta/gaveta. Não abra a porta/gaveta com muita frequência. Deixe os alimentos quentes arrefecerem até à temperatura ambiente e cubra os alimentos e líquidos. |
| A humidade acumula-se nos frigoríficos fora da superfície ou entre as portas/porta e gaveta. | <ul style="list-style-type: none"> O clima é demasiado quente e demasiado húmido. A porta não está totalmente fechada. O ar frio no aparelho e o ar quente no exterior condensam. | <ul style="list-style-type: none"> Isso é normal num clima húmido e mudará quando a humidade diminuir. Certifique-se de que a porta/gaveta está bem fechada. |
| Gelo forte e geada no compartimento do congelador. | <ul style="list-style-type: none"> Os alimentos não foram devidamente embalados. Uma porta/gaveta do aparelho não está bem fechada. A porta/gaveta foi aberta com muita frequência ou durante muito tempo. A junta de vedação da porta/gaveta está suja, gasta, fissurada ou não é adequada. Algo no interior está a impedir que a porta/gaveta feche corretamente. | <ul style="list-style-type: none"> Embale sempre bem os alimentos. Feche a porta/gaveta. Não abra a porta/gaveta com muita frequência. Limpe a junta de vedação da porta/gaveta ou substitua por novas. Reposicione as prateleiras, prateleiras das portas ou recipientes internos para permitir que a porta/gaveta feche. |

| Problema | Causa possível | Possível solução |
|--|--|---|
| Os lados do armário e a tira da porta ficam quentes. | <ul style="list-style-type: none"> - | <ul style="list-style-type: none"> Isto é normal. |
| O aparelho faz ruídos fora do normal. | <ul style="list-style-type: none"> O aparelho não está colocado sobre um piso nivelado. O aparelho toca em algum objeto em seu redor. | <ul style="list-style-type: none"> Ajuste os pés para nivelar o aparelho. Remova objetos em redor do aparelho. |
| Deve ouvir-se um som leve semelhante ao de água a correr. | <ul style="list-style-type: none"> - | <ul style="list-style-type: none"> Isto é normal. |
| Irá ouvir um sinal sonoro de alarme. | <ul style="list-style-type: none"> A porta do frigorífico está aberta. | <ul style="list-style-type: none"> Feche a porta. |
| Irá ouvir um som abafado. | <ul style="list-style-type: none"> O sistema anti condensação está a funcionar | <ul style="list-style-type: none"> Isto impede a condensação e é normal |
| O sistema de iluminação interior ou de arrefecimento não funciona. | <ul style="list-style-type: none"> A ficha de alimentação não está ligada na tomada de alimentação. A fonte de alimentação não está intacta. A lâmpada LED está avariada. | <ul style="list-style-type: none"> Ligue a ficha de alimentação. Verifique a alimentação elétrica da divisão. Ligue para a companhia de eletricidade local! Por favor, ligue para a assistência para substituir a lâmpada. |
| Visor acende circularmente, mas faça não me sinto bem. | <ul style="list-style-type: none"> Está no modo de demonstração. | <ul style="list-style-type: none"> Quando a tela de exibição é desbloqueado, pressione "Zona" e clique em "Feriado" 5 vezes (dentro de 5 segundos) para sair deste modo. |

Para contactar a assistência técnica, consulte o nosso website:

<https://corporate.haier-europe.com/en/>

Na seção "website", escolha a marca do seu produto e o seu país. Será redirecionado para o website específico onde pode encontrar o número de telefone e o formulário para contactar a assistência técnica.

Falha de energia

Em caso de falha de energia, os alimentos permanecem arrefecidos de forma segura durante cerca de 5 horas. Siga estas dicas durante uma falha de energia prolongada, especialmente no verão:

- ▶ Abra a porta/gaveta o mínimo de vezes possível.
- ▶ Não coloque mais alimentos no aparelho durante uma falha de energia.
- ▶ Se for dada uma notificação prévia de interrupção da energia e a duração da interrupção for superior a 5 horas, faça algum gelo e coloque-o num recipiente na parte superior do compartimento do frigorífico.
- ▶ É necessária uma inspeção dos alimentos imediatamente após a interrupção.
- ▶ Como a temperatura no frigorífico irá subir durante uma interrupção da energia ou outra falha, o período de armazenamento e a qualidade dos alimentos serão reduzidos. Qualquer alimento que descongele deve ser consumido, cozido e novamente congelado (se for caso disso) imediatamente, a fim de evitar riscos para a saúde.

Função de memória durante a falha de energia

Depois de restabelecida a energia elétrica, o aparelho continua com as definições definidas antes da falha de energia.

Desembalar



AVISO!

- ▶ O aparelho é pesado. Deve ser manuseado sempre por, pelo menos, duas pessoas.
- ▶ Mantenha todos os materiais de embalagem fora do alcance das crianças e elimine-os de forma ecológica.
- ▶ Retire o aparelho da embalagem.
- ▶ Remova todos os materiais de embalagem.

Condições ambientais

A temperatura ambiente deve estar sempre entre 10 °C e 43 °C, uma vez que pode influenciar a temperatura no interior do aparelho e o seu consumo de energia. Não instale o aparelho perto de outros aparelhos emissores de calor (fornos, frigoríficos) sem isolamento.

Recomendação de espaço

Espaço recomendado quando a porta é aberta:

W1= 1015 mm

W2=1200 mm

D1=560 mm

D2=1000mm

Ventilação transversal

Para alcançar uma ventilação suficiente do aparelho por razões de segurança, recomendamos observar as orientações de recomendação de espaço

Alinhar o aparelho

O aparelho deve ser colocado sobre uma superfície plana e sólida.

1. Incline o frigorífico ligeiramente para trás.

2. Coloque os pés na altura desejada.

Certifique-se de que a distância à parede do lado da dobradiça é de, pelo menos, 10 cm para que a porta se abra corretamente.

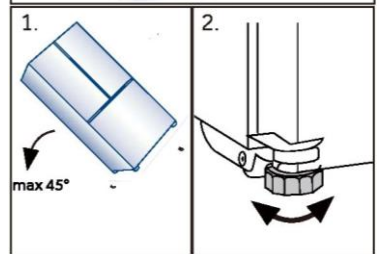
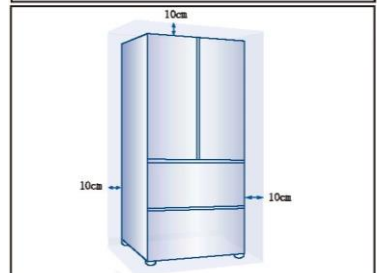
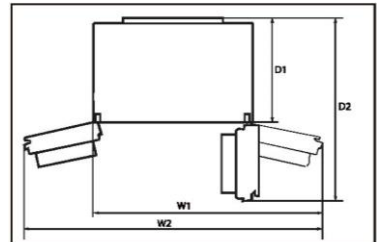

Aviso:

Para um aparelho independente: este frigorífico não se destina a ser utilizado como eletrodoméstico de encastrar

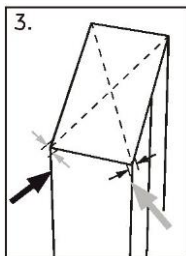

1. A estabilidade pode ser verificada empurrando alternadamente as diagonais. Uma ligeira oscilação deve ser a mesma em ambas as direções. Caso contrário, a estrutura pode empenar; a consequência pode ser fugas dos vedantes da porta. Uma leve inclinação para a traseira facilita o fecho das portas.

Ajuste fino das portas

Se as portas não estiverem no mesmo nível, esta discrepância pode ser solucionada da seguinte forma:

A) Utilizando o pé ajustável

Rode o pé ajustável de acordo com a direção da seta para subir ou descer o pé.

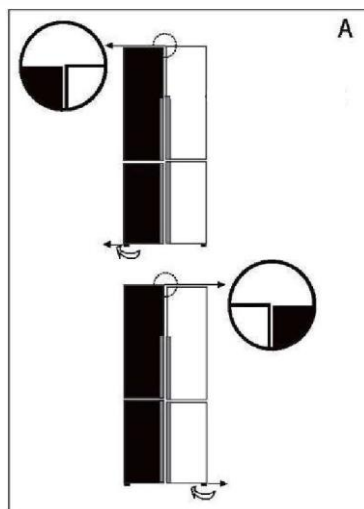

B) Utilização de espaçadores

- ▶ Abra a porta superior e levante-a.
- ▶ Prenda cuidadosamente o espaçador (incluído no saco de acessórios) no anel de plástico branco da dobradiça do meio à mão ou usando ferramentas, como alicates. Não arranque nem amolgue a porta.

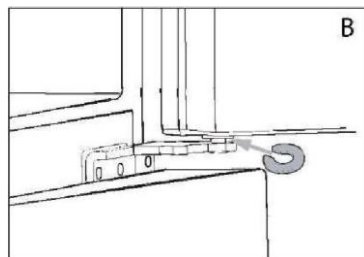

Aviso

Quando voltar a utilizar o frigorífico, pode ocorrer um fenómeno de portas desiguais devido ao peso dos alimentos armazenados. Se for esse o caso, ajuste de acordo com os métodos acima.

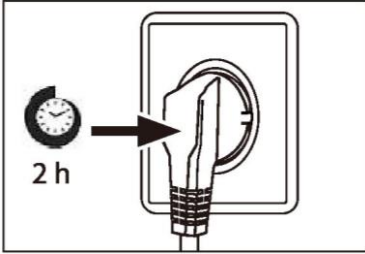

Tempo de espera

O óleo de lubrificação sem manutenção está localizado na cápsula do compressor. Este óleo pode atravessar o sistema de tubagem fechada durante o transporte inclinado. Antes de ligar o aparelho à rede elétrica, tem de esperar pelo menos 2 horas para que o óleo volte à cápsula.

Ligação elétrica

Antes de cada conexão verificar se:

- ▶ a rede elétrica, tomada e fusíveis são adequados à placa de classificação.
- ▶ a tomada de alimentação está ligada à terra sem fichas múltiplas nem extensão.
- ▶ a ficha de alimentação e a tomada estão de acordo com as especificações.

Ligue a ficha a uma tomada doméstica instalada corretamente.



AVISO!

Para evitar riscos, um cabo de alimentação danificado deve ser substituído pela assistência ao cliente (ver cartão de garantia).

Ficha de produto de acordo com o Regulamento UE N.º 2019/2016

| | |
|---|---|
| Marca | Haier |
| Nome do modelo / identificador | HFR7819ENGC |
| Categoria do modelo | Frigorífico-congelador |
| Classe de eficiência energética | E |
| Consumo de energia anual (kWh/ano) (1) | 353 |
| Volume total (L) | 504 |
| Volume do frigorífico (L) | 303 |
| Volume do congelador (L) | 160 |
| Compartimento de temperatura variável do volume (L) | - |
| Classificação em estrelas |  |
| Temperatura dos outros compartimentos >14 °C | Não aplicável |
| Sistema Frost-free | Sim |
| Capacidade de congelação (kg/24h) | 10 |
| Classificação climática (2) | SN.N.ST.T |
| Classe de emissão de ruído e emissões de ruído aéreo (db(A) re 1pW) | C(36) |
| Tempo de subida da temperatura (h) | 10 |
| Tipo de aparelho | instalação independente |
| Outros | - |

Explicações:

- Sim, existe

- (1) Com base nos resultados do teste de conformidade das normas ao longo de 24 horas.
O consumo real depende da utilização e da localização do aparelho.
- (2) Classificação climática SN: Este aparelho destina-se a ser utilizado a uma temperatura ambiente compreendida entre +10 °C e +32 °C
Classificação climática N: Este aparelho destina-se a ser utilizado a uma temperatura ambiente compreendida entre +16 °C e +32 °C
Classificação climática ST: Este aparelho destina-se a ser utilizado a uma temperatura ambiente compreendida entre +16 °C e +38 °C
Classificação climática T: Este aparelho destina-se a ser utilizado a uma temperatura ambiente compreendida entre +16 °C e +43 °C

Dados técnicos adicionais

| | |
|-------------------------|------------------|
| Tensão/Frequência | 220-240V ~/ 50Hz |
| Corrente de entrada (A) | 1,5 |
| Fusível principal (A) | 16 |
| Líquido de refrigeração | R600a |
| Dimensões (A/L/P em mm) | 1900 / 830 / 635 |

Recomendamos o nosso Serviço de Assistência ao Cliente da Haier e a utilização de peças sobressalentes originais.

Se tiver algum problema com o seu aparelho, consulte primeiro a secção RESOLUÇÃO DE PROBLEMAS.

Se não conseguir encontrar uma solução nesta secção, entre em contacto

- ▶ com o seu revendedor local ou
- ▶ o nosso Serviço de Assistência Europeu (veja números de telefone listados abaixo) ou
- ▶ a área de Serviço e Suporte em www.haier.com onde pode ativar a reclamação de serviço
- ▶ e também encontrar FAQs.

Para contactar a nossa Assistência, certifique-se de que tem os seguintes dados disponíveis.

As informações encontram-se na placa de classificação.

Modelo _____

N.º de série _____

Verifique também o cartão de garantia fornecido com o produto em caso de garantia.

Centro de Assistência Europeu

| País* | Número de telefone | Custos |
|---------------------------|---------------------------|---|
| Haier Italy (IT) | 199 100 912 | |
| Haier Spain (ES) | 902 509 123 | |
| Haier Germany (DE) | 0180 5 39 39 99 | <ul style="list-style-type: none">• 14 CT/Min telefone fixo• Max 42 Ct/Min móvel |
| Haier Austria (AT) | 0820 001 205 | <ul style="list-style-type: none">• 14,53 CT/Min telefone fixo• máx. 20 Ct/Min todos os outros |
| Haier United Kingdom (UK) | 0333 003 8122 | |
| Haier France (FR) | 0980 406 409 | |

*Para outros países, consulte www.haier.com
Haier Europe Trading S.r.l
Branch UK
Westgate House, Westgate, Ealing
Londres, W51YY

*Duração da garantia do aparelho de refrigeração:
A garantia mínima é: 2 anos para os países da UE, 3 anos para a Turquia, 1 ano para o Reino Unido, 1 ano para a Rússia, 3 anos para a Suécia, 2 anos para a Sérvia, 5 anos para a Noruega, 1 ano para Marrocos, 6 meses para a Argélia, Tunísia nenhuma garantia legal necessária.

*O período de peças sobressalentes para a reparação do aparelho:
Termostatos, sensores de temperatura, placas de circuitos impressos e fontes de luz estão disponíveis durante um período mínimo de sete anos após a colocação da última unidade do modelo no mercado.
Puxadores da porta, dobradiças da porta, bandejas e cestos durante um período mínimo de sete anos e juntas da porta durante um período mínimo de 10 anos, depois de colocada a última unidade do modelo no mercado.

*Para mais informações sobre o produto, consulte <https://eprel.ec.europa.eu/> ou digitalize o código QR na etiqueta energética fornecida com o aparelho.



Manualul de utilizare

Combină frigorifică

HFR7819ENG C

RO

Haier

Vă mulțumim că ați achiziționat un produs Haier.

Citiți aceste instrucțiuni cu atenție înainte de a utiliza acest aparat. Instrucțiunile conțin informații importante care vă vor ajuta să folosiți aparatul la capacitate maximă și să asigurați instalarea, utilizarea și întreținerea sigure și corespunzătoare.

Păstrați manualul de față la îndemână astfel încât să îl puteți consulta pentru utilizarea sigură și corectă a aparatului.

Dacă vindeți, oferiți sau lăsați aparatul în vechea locuință când vă mutați, asigurați-vă că lăsați și manualul de utilizare, astfel încât noul proprietar să se poată familiariza cu aparatul și cu avertismentele de siguranță.



Legendă

Avertizare - Informații importante legate de siguranță

Informații și sfaturi generale



Informații legate de mediu



Eliminare



Ajutați la protejarea mediului și sănătății omului. Puneți ambalajul în containerele corespunzătoare în vederea reciclării. Ajutați la reciclarea deșeurilor de aparate electrice și electronice. Nu aruncați electronicele marcate cu acest simbol în același loc cu deșeurile menajere. Returnați produsul la centrul local de reciclare sau contactați agenția municipală.



LE TRI
+ FACILE



AVERTISMENT!

Risc de vătămare sau sufocare!

Agenții frigorifici și gazele trebuie eliminate profesionist. Asigurați-vă că tubulatura circuitului de agent frigorific nu este deteriorată înainte de eliminarea corespunzătoare a acesteia. Deconectați aparatul de la rețeaua de curent. Tăiați cablul de alimentare de la rețeaua de curent și eliminați-l. Scoateți tăvile și sertarele, dar și opritorul și garniturile ușii, pentru a preveni închiderea copiilor și a animalelor în aparat.

| | |
|--------------------------------|----|
| Informații de siguranță | 4 |
| Descrierea produsului | 11 |
| Panou de comenzi..... | 12 |
| Utilizarea..... | 13 |
| Echipament | 22 |
| Îngrijire și curățare | 25 |
| Depanare..... | 28 |
| Instalare | 32 |
| Date tehnice..... | 35 |
| Serviciul pentru clienți | 37 |

Accesorii

Verificați accesoriile și documentația în conformitate cu această listă:



3 distanțiere



Eticheta
de energie



Fișa
de garanție



Manual de utilizare –
autocolant „OK”

Înainte de pornirea aparatului pentru prima dată, citiți următoarele sfaturi legate de siguranță:



AVERTISMENT!

Înainte de prima utilizare

- ▶ Asigurați-vă că nu există deteriorări provocate de transport.
- ▶ Eliminați toate ambalajele și păstrați-le la distanță de copii.
- ▶ Așteptați cel puțin două ore înainte de a instala aparatul pentru a lăsa timp circuitului frigorific să devină perfect eficient.
- ▶ Manevrați întotdeauna dispozitivul cu cel puțin încă două persoane, pentru că este greu.

Instalare

- ▶ Aparatul trebuie amplasat într-un loc bine ventilat. Asigurați un spațiu de cel puțin 10 cm deasupra aparatului și în jurul acestuia.
- ▶ Nu amplasați niciodată aparatul într-o zonă cu umezeală sau într-un loc în care acesta poate fi stropit cu apă. Curățați și uscați stropiturile de apă și petele cu o cârpă curată, moale.
- ▶ Nu instalați aparatul în lumina directă a soarelui sau în apropierea surselor de căldură (de ex., cuptoare, radiatoare).
- ▶ Instalați și poziționați dispozitivul într-o zonă potrivită dimensiunilor și destinației sale.
- ▶ AVERTISMENT: Mențineți fantele de aerisire ale aparatului sau pe cele încorporate în structură fără obstrucții.
- ▶ Asigurați-vă că informațiile electrice de pe plăcuța cu date tehnice se potrivesc cu sursa de electricitate. Dacă nu se potrivesc, contactați un electrician.
- ▶ Aparatul funcționează cu ajutorul unei surse de alimentare de 220-240 V c.a./50 Hz. Fluctuațiile anormale de tensiune pot face dispozitivul să nu pornească sau pot deteriora controlul temperaturii sau compresorul sau pot provoca un zgomot anormal în timpul utilizării. În acest caz, ar trebui să fie montat un regulator automat.
- ▶ Nu utilizați adaptoare cu ștecăre multiple și prelungitoare.
- ▶ AVERTISMENT: Nu amplasați prizele portabile multiple sau alimentările portabile în spatele aparatului.

**AVERTISMENT!**

- ▶ **AVERTISMENT:** Atunci când poziționați aparatul, cablul de alimentare nu trebuie să fie prins sau deteriorat.
- ▶ Nu călcați pe cablul de alimentare.
- ▶ Folosiți o priză separată cu împământare pentru alimentarea cu energie electrică, care să fie ușor accesibilă. Aparatul trebuie legat la împământare.
- ▶ **Doar pentru Regatul Unit:** Cablul de alimentare al dispozitivului este prevăzut cu ștecăr cu 3 pini (împământare) care se potrivește cu o priză standard cu 3 găuri (împământată). Nu demontați și nu tăiați niciodată cel de-al treilea pin (împământarea). După instalarea dispozitivului, ștecărul ar trebui să fie accesibil.
- ▶ **AVERTISMENT:** Nu deteriorați circuitul frigorific.

Utilizarea cotidiană

- ▶ Acest aparat poate fi utilizat de către copiii cu vârste de minimum 8 ani și de către persoanele cu abilități fizice, senzoriale sau mentale reduse sau fără experiență sau cunoștințe, cu condiția să fie supravegheate sau instruite corespunzător privind modul de utilizare a acestui aparat în siguranță și să înțeleagă pericolele implicate.
- ▶ Nu lăsați copiii să se joace cu aparatul.
- ▶ Copiilor cu vârsta cuprinsă între 3 și 8 ani pot încărca și descărca aparate frigorifice, dar nu li se permite să curețe și să instaleze aparatele frigorifice.
- ▶ Țineți copiii mai mici de 3 ani la distanță de aparat, cu excepția cazului în care aceștia sunt supravegheați constant.
- ▶ Curățarea și întreținerea de către utilizator nu vor fi efectuate de copii fără supraveghere.
- ▶ Aparatul trebuie poziționat astfel încât ștecherul să fie accesibil.
- ▶ În cazul scurgerii gazului de cărbune sau a altor gaze inflamabile în vecinătatea aparatului, închideți valva gazului care curge, deschideți ușile și ferestrele și nu deconectați niciun ștecher al cablului de alimentare al frigiderului/congelatorului sau al oricărui alt aparat.
- ▶ Observați că aparatul este setat să funcționeze într-un interval de temperatură ambiantă specifică, între 10 și 38 °C. Este posibil



AVERTISMENT!

ca aparatul să nu funcționeze corect dacă este lăsat pentru o perioadă lungă de timp la o temperatură superioară sau inferioară intervalului indicat.

- ▶ Nu puneți articole instabile (obiecte grele, recipiente umplute cu apă) deasupra frigiderului/congelatorului, pentru a evita vătămarea cauzată de cădere sau de electrocutarea cauzată de contactul cu apa.
- ▶ Nu trageți de rafturile ușii. În caz contrar, ușa poate fi înclinată, raftul pentru sticle poate ieși sau aparatul se poate răsturna.
- ▶ Deschideți și închideți ușa numai cu ajutorul mânerelor. Spațiul liber dintre ușă și dulap este foarte îngust. Nu introduceți mâinile în zonele respective, pentru a evita ciupirea degetelor. Deschideți sau închideți ușile frigiderului/congelatorului numai atunci când nu se află niciun copil în raza de deplasare a ușii.
- ▶ Pentru a evita contaminarea alimentelor, respectați următoarele instrucțiuni:
 - ▶ - Deschiderea ușii pentru perioade lungi de timp poate provoca o creștere semnificativă a temperaturii în compartimentele aparatului.
 - ▶ - Curățați regulat suprafețele care pot intra în contact cu alimente și sisteme de drenaj accesibile.
 - ▶ - Curățați rezervoarele de apă dacă nu au fost utilizate timp de 48 de ore; spălați sistemul de apă conectat la o sursă de alimentare cu apă în cazul în care apa nu a circulat timp de 5 zile.
 - ▶ - Păstrați carnea crudă și peștele în recipiente adecvate în frigider, astfel încât să nu fie în contact cu alte alimente sau să nu picure pe alte alimente.
 - ▶ - Compartimentele de două stele pentru alimente congelate sunt potrivite pentru depozitarea alimentelor congelate, depozitarea sau pregătirea înghețatei și producerea cuburilor de gheață.
 - ▶ - Compartimentele de una, două și trei stele nu sunt potrivite pentru congelarea alimentelor proaspete.
 - ▶ - Dacă aparatul este lăsat gol pentru perioade lungi de timp, opriți, dezghețați, curățați, uscați și lăsați ușa deschisă pentru a preveni apariția mușcailor în interiorul aparatului.

**AVERTISMENT!**

- ▶ Nu depozitați niciodată în congelator bere la sticlă sau băuturi în sticle sau doze (cu excepția băuturilor cu conținut ridicat de alcool), în special băuturi carbogazoase, deoarece acestea se vor sparge în timpul înghețării.
- ▶ Nu depozitați substanțe explozive, cum ar fi canistrele de aerosoli cu gaz inflamabil în interiorul acestui aparat.
- ▶ Nu depozitați medicamente, bacterii sau agenți chimici în dispozitiv. Acest dispozitiv este un aparat electrocasnic. Nu este recomandat pentru depozitarea materialelor care necesită temperaturi stricte.
- ▶ Verificați starea alimentelor în cazul în care a avut loc încălzirea congelatorului.
- ▶ Nu setați o temperatură nenecesar de joasă în compartimentul frigiderului. În cazul setărilor ridicate, pot apărea temperaturi sub punctul de îngheț. Atenție: Sticlele se pot sparge
- ▶ Nu atingeți produsele înghețate cu mâinile ude (purtați mănuși). În special, nu consumați înghețată pe băț imediat după scoaterea din compartimentul congelatorului. Există riscul de îngheț sau de producere a leziunilor provocate de îngheț. PRIMUL ajutor: puneți imediat sub jet de apă rece. Nu trageți!
- ▶ Nu atingeți suprafața interioară a compartimentului de depozitare al congelatorului atunci când este în funcțiune, în special cu mâinile ude, deoarece mâinile vă pot îngheța pe suprafață.
- ▶ Deconectați aparatul de la energia electrică în cazul unei pene de curent sau înainte de curățare. Așteptați cel puțin 7 minute înainte de repornirea aparatului, deoarece pornirea frecventă poate deteriora compresorul.
- ▶ AVERTISMENT: Nu utilizați aparate electrice în interiorul compartimentelor de depozitare a alimentelor ale aparatului decât dacă acestea sunt de tipul recomandat de către producător.

Întreținere/curățare

- ▶ Asigurați-vă că supravegheați copiii dacă aceștia se ocupă de curățare și întreținere.
- ▶ Deconectați aparatul de la rețeaua de alimentare înainte de efectuarea întreținerii de rutină. Așteptați cel puțin 5 minute



AVERTISMENT!

Înainte de repornirea aparatului, deoarece pornirea frecventă poate deteriora compresorul.

- ▶ Țineți de ștecăr, nu de cablu, atunci când deconectați aparatul.
- ▶ Nu curățați aparatul cu perii aspre, cu perii de sârmă, cu detergent pulbere, benzină, acetat de amidon, acetonă sau soluții organice similare, soluții acide sau alcaline. Curățați cu detergent special pentru frigider/congelator pentru a evita deteriorările. Puteți utiliza apă caldă și soluție de bicarbonat de sodiu – aproximativ o lingură de bicarbonat de sodiu la un litru/vas de un litru de apă. Clătiți temeinic cu apă și uscați. Nu folosiți pulberi de curățare sau alte produse de curățare abrazive. Nu spălați piesele detașabile în mașina de spălat vase.
- ▶ Nu răzuiți gheața cu obiecte ascuțite. Nu folosiți pulverizatoare, dispozitive electrice de încălzire precum radiatoare, uscătoare de păr, aparate de curățat cu abur sau alte surse de căldură, pentru a evita deteriorarea pieselor din plastic.
- ▶ AVERTISMENT: Nu utilizați dispozitive mecanice sau alte mijloace de a accelera procesul de decongelare, în afara celor recomandate de producător.
- ▶ În cazul în care cablul de alimentare este deteriorat, acesta trebuie înlocuit de către producător, agentul său de service sau persoane calificate similare, pentru a evita orice pericol.
- ▶ Nu încercați să reparați, să dezasamblați sau să modificați dispozitivul pe cont propriu. În cazul în care este necesară o reparație, contactați serviciul de relații cu clienții.
- ▶ Dacă becurile de iluminare sunt deteriorate, acestea trebuie înlocuite de către producător sau de agentul de service sau de persoane calificate, pentru a evita orice pericol.
- ▶ Eliminați praful din spatele unității cel puțin o dată pe an, pentru a evita riscul de incendiu, dar și consumul mărit de energie.
- ▶ Nu pulverizați și nu spălați aparatul în timpul curățării.
- ▶ Nu folosiți pulverizarea cu apă sau aburi de apă în timpul curățării aparatului.

**AVERTISMENT!**

- ▶ Nu curățați rafturile reci din sticlă sau ușa din sticlă cu apă fierbinte. Schimbarea bruscă de temperatură poate face ca sticla să se spargă.
- ▶ Dacă nu veți utiliza aparatul pentru o perioadă îndelungată, lăsați-l deschis pentru a preveni apariția mirosurilor și mirosurilor neplăcute în interior.

Informații privind gazul refrigerant**AVERTISMENT!**

Aparatul conține agentul frigorific inflamabil IZOBUTAN (R600a). Asigurați-vă că circuitul frigorific nu este deteriorat în timpul transportării sau instalării. Scurgerile de agent frigorific pot cauza vătămări ale ochilor sau se pot aprinde. Dacă s-a produs o deteriorare a aparatului, țineți la distanță de sursele de flăcări deschise, ventilați bine camera, **nu** conectați și nu deconectați cablurile de alimentare ale aparatului sau ale oricărui alt aparat. Informați serviciul de asistență pentru clienți.

În cazul în care agentul frigorific intră în contact cu ochii, spălați imediat în jet de apă și contactați imediat un specialist oftalmolog.

AVERTISMENT: Sistemul de refrigerare este sub presiune ridicată. Nu-l manipulați. Deoarece se utilizează agenți frigorifici inflamabili, instalați, manipulați și efectuați operațiuni de service asupra aparatului strict urmând instrucțiunile și să contactați agentul profesional sau serviciul nostru post-vânzare pentru a elimina aparatul.

**AVERTISMENT!**

Pentru frigiderule cu funcție apă-gheață, vă rugăm să acordați atenție următorului avertisment:

Pentru aparatele care nu sunt destinate conectării la sursa de apă:

AVERTIZARE: umpleți numai cu apă potabilă.

Pentru aparatele destinate conectării la sursa de apă:

AVERTIZARE: racordați numai la alimentarea cu apă potabilă.

Dacă doriți să curățați sistemul de apă, vă rugăm să consultați manualul de utilizatorului. Dacă aveți întrebări, contactați serviciul post-vânzare.

Utilizarea prevăzută

Acest aparat este proiectat pentru răcirea și congelarea alimentelor. Acesta a fost conceput exclusiv pentru utilizarea în aplicații casnice și similare, precum în zona de bucătărie pentru personalul din magazine, în birouri și în alte medii de lucru; ferme și clienți din hoteluri, moteluri și alte tipuri de medii rezidențiale, precum și în pensiunile de tip bed-and-breakfast și catering. Nu este destinat utilizării comerciale sau industriale. Nu este permisă aducerea schimbărilor sau modificărilor dispozitivului. Utilizarea necorespunzătoare poate duce la apariția pericolelor și la pierderea garanției.

Standarde și directive

Acest produs respectă cerințele tuturor directivelor CE aplicabile, cu standardele corespunzătoare armonizate, care asigură marcajul CE.



ATENȚIE!

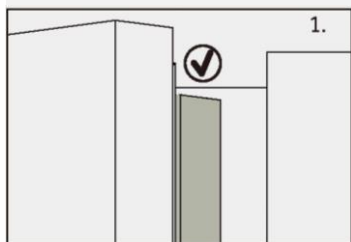

Atunci când închideți ușa, banda verticală a ușii din ușa din stânga a frigiderului trebuie să se îndoie în interior (1).

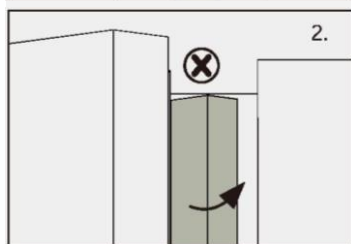

Dacă încercați să închideți ușa din stânga fără să îndoiiți banda verticală a ușii (2), banda ușii va lovi arborele de prindere sau ușa din dreapta. Astfel, poate fi deteriorată garnitura ușii sau pot apărea scurgeri.

În interiorul cadrului există un fir de încălzire. Temperatura suprafeței va crește puțin, lucru care este normal și nu afectează funcționarea aparatului.



Notificare

Ca urmare a modificărilor tehnice și a diferitelor modele, unele ilustrații din acest manual pot diferi de modelul dvs.

Model (HFR7819ENG)

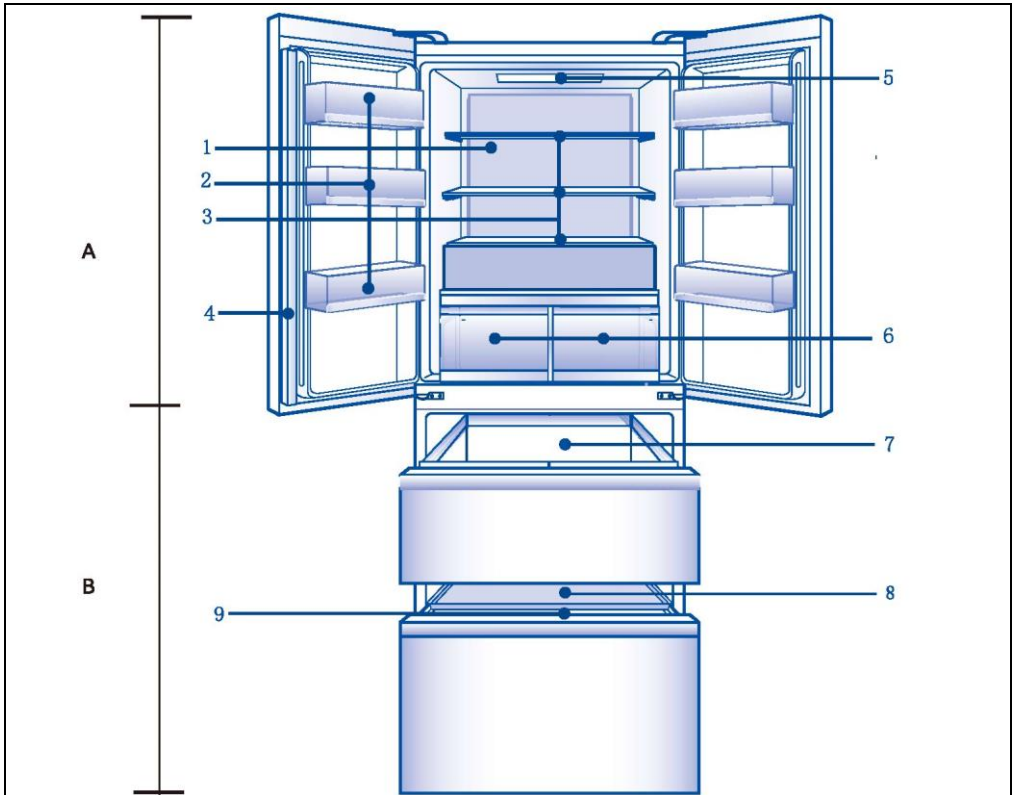

- | | |
|---|------------------------------|
| 1. Sursă de lumină de pe suprafața conductei de aer | 7. Sertar mare de congelator |
| 2. Suport pentru sticle | 8. Tavă congelator |
| 3. Raft din sticlă | 9. Sertar mare de congelator |
| 4. Grinda verticală a corpului ușii | |
| 5. Bec în partea de sus | |
| 6. Sertar de refrigerare | |

Panou de control (HFR7819ENGC)

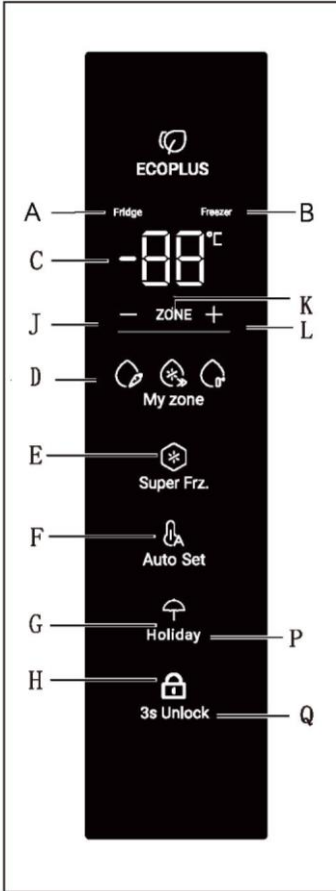

Indicator:

- A Compartiment frigider
- B Compartiment congelator
- C Afișaj temperatură
- D Funcție My Zone
- E Funcția Super Freeze
- F Modul Holiday
- G Auto Set
- H Blocare panou

Butoane:

- J Control temperatură „+”
- K Selectare compartiment
- L Control temperatură „+”
- M Selectorul funcției My Zone
- N Selector de funcție Super Freeze
- O Selector mod Holiday
- P Funcția Auto Set activată/dezactivată
- Q **Selector** blocare panoul

Înainte de prima utilizare

- Scoateți toate materialele de ambalare, țineți-le departe de copii și eliminați-le într-un mod ecologic.
- Curățați interiorul și exteriorul aparatului cu apă și un detergent neutru înainte de a pune alimente în interior.
- După echilibrarea și curățarea aparatului, așteptați cel puțin 2-5 ore înainte de a-l conecta la rețeaua de alimentare. Consultați secțiunea INSTALARE.
- Răciți în prealabil compartimentele cu setări ridicate înainte de ale umple cu alimente. Funcția Power-Freeze ajută la răcirea rapidă a compartimentelor.
- Temperaturile frigiderului și congelatorului sunt setate automat la 5 °C, respectiv -18 °C. Acestea sunt setările recomandate. Dacă doriți, puteți modifica manual aceste temperaturi. Consultați REGLARE TEMPERATURĂ.

Taste cu senzor

Butoanele de pe panoul de comenzi sunt taste cu senzori, care răspund imediat ce sunt apăsată ușor cu degetul.

Pornire/oprire aparat

Aparatul intră în funcțiune imediat ce este conectat la rețeaua de alimentare.

Când frigiderul este pornit pentru prima dată, indicatorul „C” (afișajul temperaturii) se aprinde. Temperaturile frigiderului și congelatorului sunt setate automat la 5 °C, respectiv -18 °C. Indicatorul „G” (modul Auto Set) se aprinde.

Este posibil ca blocarea panoului să fie activă.



Notificare

Aparatul este presetat la temperatura recomandată de 5 °C (frigider) și -18 °C (congelator). În condiții de temperaturi ambientale normale nu este necesară setarea unei temperaturi.

Atunci când aparatul este pornit după deconectarea de la rețeaua de alimentare, poate dura până la 12 ore pentru atingerea temperaturilor corecte.

Goliți aparatul înainte de oprire. Pentru oprirea aparatului, scoateți cablul de alimentare din priză.

Blocare/deblocare panou

Panoul de comenzi este blocat automat împotriva activării dacă nu este atinsă nicio tastă timp de 30 de secunde. Pentru toate setările, trebuie deblocat afișajul panoului de comenzi.

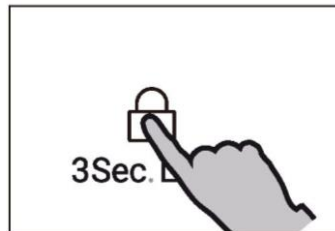

Notificare

Temperatura frigiderului, temperatura congelatorului, funcția Super-Cool, funcția Super-Freeze, modul Holiday, funcția Auto Set nu pot fi reglate în starea de blocare.

Modul de așteptare

Ecranul de afișare se oprește automat după 30 de secunde de la apăsarea unei taste. Afișajul va fi blocat automat. Acesta se aprinde automat prin apăsarea unei taste sau la deschiderea ușii. (Alarma nu duce la aprinderea ecranului)

Modul de ajustare manuală

Dacă doriți să reglați manual temperatura aparatului, puteți seta butonul de reglare a temperaturii (consultați REGLAREA TEMPERATURII)

Reglarea temperaturii

Temperaturile din interior sunt influențate de următorii factori:

- ▶ Temperatura ambientală
- ▶ Frecvența de deschidere a ușii
- ▶ Cantitatea de alimente depozitate
- ▶ Instalarea aparatului

Alarma privind ușa

Alarma privind ușa se va declanșa atunci când ușa se deschide pentru o perioadă lungă de timp sau, ca memento, atunci când nu este închisă corect.

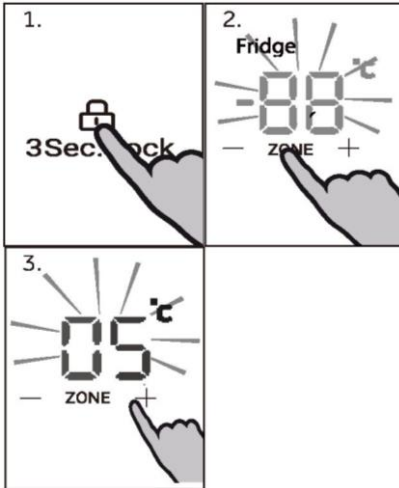

Ajustarea temperaturii frigiderului

Deblocați setările ținând apăsată tasta „Q” timp de 3 secunde.

În starea de deblocare, apăsați tasta „K” (Selectare compartiment) pentru a comuta între compartimente. Când indicatorul „A” (indicatorul compartimentului frigider) se aprinde, apăsați tasta „J” (controlul temperaturii „-”) sau tasta „L” (controlul temperaturii „+”) pentru a regla temperatura compartimentului frigider. Valoarea afișată pe indicatorul „C” scade cu 1 °C la fiecare apăsare a tastei „J”.

Afișajul luminează intermitent și apoi continuu, cu valoarea setată a temperaturii, apoi se stinge după câteva secunde. În același mod, valoarea afișată pe indicatorul „C” crește cu 1 °C la fiecare apăsare a tastei „L”. Afișajul luminează intermitent și apoi continuu, cu valoarea setată a temperaturii, apoi se stinge după câteva secunde. Temperatura compartimentului frigider poate fi reglată de la 1 °C la 9 °C, gradat, cu o creștere de 1 °C.

Notificare

Temperatura frigiderului nu poate fi reglată în starea Super-Cool, Holiday, Auto Set și blocare.

Ajustarea temperaturii congelatorului

Deblocați setările ținând apăsată tasta „Q” timp de 3 secunde.

În starea de deblocare, apăsați tasta „K” (Selectare compartiment) pentru a comuta între compartimente. Când indicatorul „B” (indicatorul compartimentului congelator) se aprinde, apăsați tasta „J” (controlul temperaturii „-”) sau tasta „L” (controlul temperaturii „+”) pentru a regla temperatura compartimentului congelator. Valoarea afișată pe indicatorul „C” scade cu 1 °C la fiecare apăsare a tastei „J”. Afișajul luminează intermitent și apoi continuu, cu valoarea setată a temperaturii, apoi se stinge după câteva secunde. În același mod, valoarea afișată pe indicatorul „C” crește cu 1 °C la fiecare apăsare a tastei „L”. Afișajul luminează intermitent și apoi continuu, cu valoarea setată a temperaturii, apoi se stinge după câteva secunde. Temperatura compartimentului congelator poate fi reglată de la -14 °C la -24 °C, gradat, cu o creștere de 1 °C.

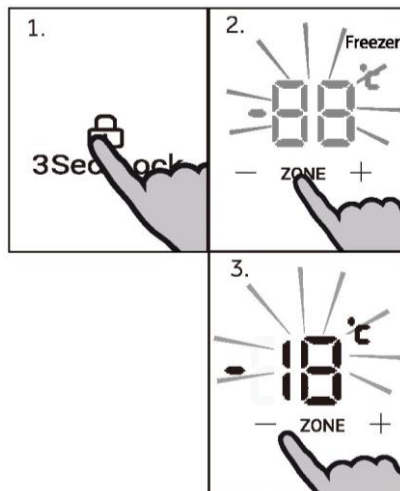

Notificare

Temperatura congelatorului nu poate fi reglată în starea Super-Freeze, Auto Set și blocare.

Funcția Super Freeze

Funcția Super Freeze poate congela alimentele proaspete, în cel mai scurt timp posibil, până în partea lor centrală, accelerând înghețarea pentru a păstra cea mai bună valoare nutritivă, aspect și gust. Dacă trebuie să congelați o cantitate mare de alimente pe loc, este recomandat să activați funcția Super Freeze cu 24 de ore înainte de utilizarea compartimentului de congelare.

Deblocați setările ținând apăsată tasta „Q” timp de 3 secunde.

În starea Deblocare, apăsați tasta „N” (selectorul funcției Super Freeze), indicatorul „E” (indicatorul funcției Super Freeze) se aprinde, produsul intră în modul Super Freeze. Produsul iese automat din modul Super Freeze după 50 de ore de la activarea sa. Pentru a ieși manual din modul Super Freeze, apăsați tasta „N” (selectorul funcției Super Freeze) în starea Deblocare; indicatorul „E” (indicatorul funcției Super Freeze) se stinge, produsul iese din modul Super Freeze.

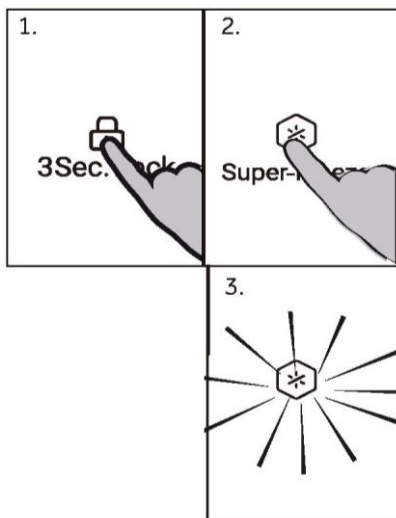

Notificare

În modul Super Freeze, tasta „J” (controlul temperaturii „-”) și tasta „L” (controlul temperaturii „+”) sunt blocate când este selectat compartimentul congelator, iar temperatura compartimentului congelator nu poate fi reglată.

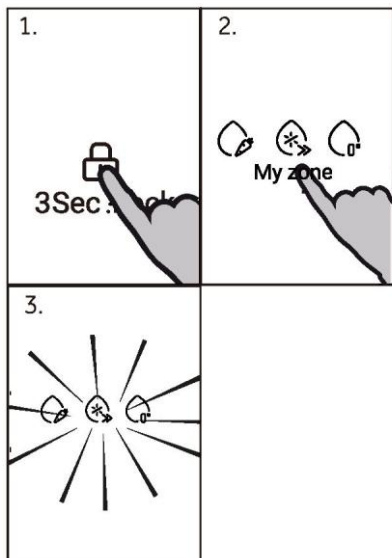

Funcție My Zone

Deblocați setările ținând apăsată tasta „0” timp de 3 secunde.

În starea de deblocare, apăsați tasta "M" (selectorul funcției „My Zone”) pentru a comuta treapta funcției. După ce faceți clic, comutați la lumină în funcție de opțiunile de fructe și legume, rece, zero grade.

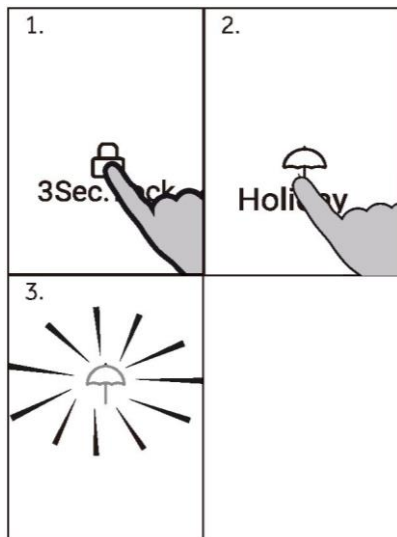

Modul Holiday

În modul Holiday, compartimentul frigider se reglează automat la 17°C (pentru a economisi energie), în timp ce compartimentul congelator funcționează la temperatura normală.

Deblocați setările ținând apăsată tasta „Q” timp de 3 secunde.

În starea Deblocare, apăsați tasta „O” (selector mod Holiday). Indicatorul „F” (indicator mod Holiday) se aprinde, iar produsul intră în modul Holiday; pentru a ieși, apăsați tasta „O” (selectorul modului Holiday), indicatorul „F” se stinge, iar produsul iese din modul Holiday.



Notificare

Modul Holiday se dezactivează automat când funcția Super Cool este activată.

În modul Holiday, tasta „J” (controlul temperaturii „-”) și tasta „L” (controlul temperaturii „+”) sunt blocate când este selectat compartimentul frigider, iar temperatura compartimentului frigider nu poate fi reglată.

Sfaturi legate de depozitarea alimentelor proaspete

Depozitarea în compartimentul frigiderului

- ▶ Mențineți temperatura frigiderului sub 5 °C.
- ▶ Alimentele fierbinți trebuie răcite la temperatura camerei înainte de a fi depozitate în aparat.
- ▶ Alimentele depozitate în frigider trebuie spălate și uscate înainte de depozitare
- ▶ Alimentele care vor fi depozitate trebuie sigilate corespunzător pentru a evita modificarea mirosului sau a gustului.
- ▶ Nu depozitați cantități excesive de alimente. Lăsați spații între alimente pentru a permite trecerea fluxului de aer rece în jurul acestora, pentru o răcire mai bună și mai omogenă
- ▶ Alimentele consumate zilnic trebuie depozitate în partea din față a raftului.
- ▶ Lăsați un spațiu între alimente și pereții interior, pentru a permite trecerea aerului. În special, nu depozitați alimente lipite de peretele din spate: alimentele pot îngheța pe peretele din spate. Evitați contactul direct dintre alimente (în special alimentele uleioase sau acide) și căptușeala interioară, deoarece uleiul/acidul poate eroda căptușeala interioară. Curățați reziduurile de ulei/acid atunci când le depistați.
- ▶ Decongețați alimentele congelate în compartimentul de depozitare al frigiderului. În acest fel, puteți utiliza alimentele congelate pentru a reduce temperatura din compartiment și pentru a economisi energie.
- ▶ Procesul de îmbătrânire a fructelor și legumelor precum dovlecei, pepene, papaya, banane, ananas etc. poate fi accelerat în frigider. Prin urmare, nu este recomandată depozitarea lor în frigider. Totuși, coacerea fructelor foarte verzi poate fi accelerată pentru o anumită perioadă. Și ceapa, usturoiul, ghimbirul și alte legume rădăcinoase trebuie depozitate la temperatura camerei.
- ▶ Mirosurile neplăcute din interiorul frigiderului reprezintă un semn că ceva s-a vărsat și este necesară curățarea. Consultați secțiunea ÎNGRIJIRE ȘI CURĂȚARE.
- ▶ Alimentele diferite trebuie amplasate în zone diferite, în funcție de proprietățile acestora:



Notificare

Vă rugăm să păstrați distanța mai mare de 10 mm între alimentele stocate și conducta de aer sau senzorii pentru a asigura efectul de răcire.

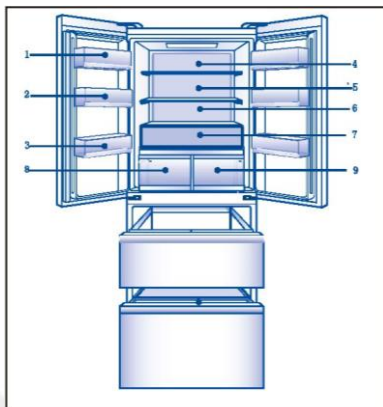

- 1 Unt, brânză etc.
- 2 Ouă, conserve, alimente în conserve, condimente etc.
- 3 Băuturi și alimente în sticle.
- 4 Alimente murate, alimente în conserve etc.
- 5 Produse din carne, gustări, paste, conserve, lapte, tofu, lactate etc.
- 6 Carne gătită, cârnați etc.
- 7 Fructe, legume, ouă etc.
- 8 Sertar Humidity Zone: Fructe, legume, salată etc.
- 9 Sertarul Fresh Box: Fructe, legume etc.

Depozitarea în compartimentul congelatorului

- ▶ Mențineți temperatura congelatorului la -18 °C.
- ▶ Cu 24 de ore înainte de congelare porniți funcția Super-Freeze; pentru cantități mici de alimente sunt suficiente 4-6 ore.
- ▶ Alimentele fierbinți trebuie răcite la temperatura camerei înainte de a fi depozitate în compartimentul congelatorului.
- ▶ Alimentele tăiate în bucăți mici vor congela mai repede și vor fi mai ușor de decongelat și gătit. Greutatea recomandată pentru fiecare bucată este de sub 2,5 kg.
- ▶ Este recomandată ambalarea alimentelor înainte de amplasarea lor în congelator. Exteriorul ambalajului trebuie să fie uscat pentru a evita lipirea pungilor între ele. Materialele folosite pentru ambalare trebuie să nu aibă miros, să fie etanșe, să nu fie otrăvitoare sau toxice.
- ▶ Pentru a evita expirarea perioadelor de depozitare, notați data congelării, limita în timp și denumirea alimentelor pe ambalaj în funcție de perioadele de depozitare ale diferitelor alimente.
- ▶ **AVERTIZARE!:** Produsele acide, alcaline și sarea etc. pot eroda suprafața interioară a congelatorului. Nu puneți alimentele care conțin aceste substanțe (de exemplu, pește marin) direct pe suprafața interioară. Apa sărată din interiorul congelatorului trebuie curățată imediat.
- ▶ Nu depășiți perioadele de depozitare a alimentelor recomandate de producători. Scoateți din congelator numai cantitatea necesară de alimente.
- ▶ Consumați alimentele decongelate în scurt timp. Alimentele decongelate nu pot fi recongelate decât dacă sunt gătite, mai întâi. În caz contrar, acestea pot fi mai puțin comestibile.
- ▶ Nu încărcăți cantități excesive de alimente proaspete în compartimentul congelatorului. Consultați capacitatea de congelare a congelatorului - Vedeți DATELE TEHNICE sau datele de pe plăcuța de identificare.
- ▶ Alimentele pot fi depozitate în congelator la o temperatură de cel puțin -18 °C timp de 2-12 luni, în funcție de proprietăți (de ex. carnea: 3-12 luni, legumele: 6-12 luni)
- ▶ Atunci când congelați alimente proaspete, evitați contactul dintre acestea și alimentele deja congelate. Risc de decongelare!

În cazul depozitării alimentelor congelate comercial, urmați următoarele indicații:

- ▶ Urmați întotdeauna instrucțiunile producătorilor privind durata de timp în care puteți depozita alimentele. Nu depășiți aceste indicații!
- ▶ Încercați să păstrați durata de timp dintre cumpărare și depozitare cât mai mică posibil pentru a menține calitatea alimentelor.
- ▶ Cumpărați alimente congelate care au fost depozitate la o temperatură de -18 °C sau mai joasă.
- ▶ Evitați să cumpărați alimente care au gheață pe ambalaj - acest lucru indică faptul că se poate ca produsele să fi fost decongelate parțial și recongelate într-un anumit moment; creșterile de temperatură afectează calitatea alimentelor.



Notificare

- ▶ Vă rugăm să păstrați distanța mai mare de 10 mm între alimentele stocate și conducta de aer pentru a asigura efectul de răcire.

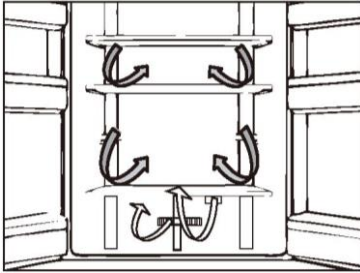

Flux de aer multiplu

Frigiderul este prevăzut cu un sistem cu flux de aer multiplu, prin care fluxurile de aer rece sunt asigurate la nivelul fiecărui raft. Acest lucru ajută la păstrarea unei temperaturi uniforme pentru a asigura faptul că alimentele dvs. sunt menținute proaspete pentru mai mult timp.

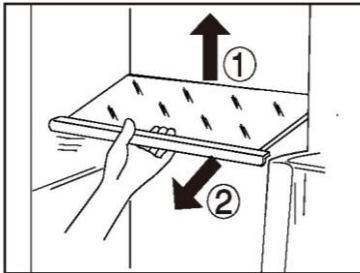

Rafturi ajustabile

Înălțimea rafturilor poate fi ajustată pentru a se potrivi nevoilor dvs. de depozitare.

1. Pentru re poziționarea unui raft, scoateți-l mai întâi prin ridicarea marginii din spate (1) și tragerea în afară (2).
2. Pentru montarea la loc, așezați-l pe canalele de pe ambele părți și împingeți-l în cea mai din spate poziție, până când partea din spate a raftului este fixată în interiorul fantelor laterale.



Observație:

Asigurați-vă că toate capetele unui raft sunt drepte.

Sertar Humidity zone

În acest compartiment nivelul de umiditate este de aproximativ 85%. Acesta este controlat automat de sistem și este potrivit pentru a stoca fructe, legume, salate etc.



Observație:

- ▶ Nu îndepărtați capacul de plastic din interiorul zonei din stânga. Acesta menține umiditatea.
- ▶ Fructele sensibile la frig, cum ar fi ananasul, avocado, bananele, greșfruturile și legumele, cum ar fi cartofii, vinetele, fasolea, castraveții, dovleceii și roșiile, precum și brânza nu trebuie depozitate în acest sertar.

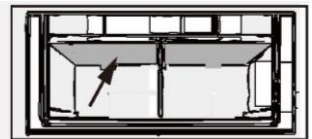

Sertarul Fresh Box

În acest compartiment, nivelul de umiditate este mai mic decât în compartimentul frigiderului. Acest sertar este potrivit pentru a depozita alimente proaspete, fructe legume etc.

Rafturi de uşă demontabile

Rafturile de uşă pot fi demontate pentru curăţare: Puneţi mâinile pe lateralele raftului, ridicaţi-l (1) şi trageţi-l în afară (2). Pentru introducerea raftului de uşă urmaţi paşii de mai sus în ordine inversă.

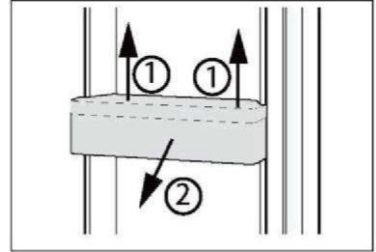

OPŢIONAL: Indicator temperatură OK

Indicatorul de temperatură OK poate fi utilizat pentru a determina temperaturi sub +4 °C. Reduceţi treptat temperatura dacă semnul nu indică „OK”.

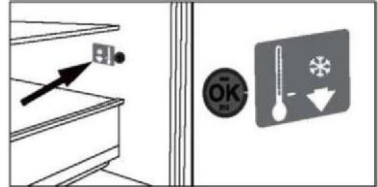

Observaţie:

Atunci când aparatul este pornit, poate dura până la 12 ore pentru atingerea temperaturilor corecte.

Sertar demontabil congelator

Pentru a scoate sertarul, trageţi în afară până la maximum (1), ridicaţi şi scoateţi (2). Pentru introducerea sertarului urmaţi paşii de mai sus în ordine inversă.

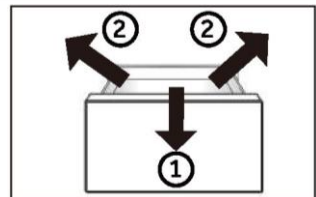

Lumina

Lumina LED din interior se aprinde când uşa este deschisă şi se stinge automat dacă uşa este lăsată deschisă mai mult de 7 minute. Performanţa luminilor nu este afectată de nicio altă setare a aparatului.



Sfaturi de economisire a energiei

- ▶ Asigurați-vă că aparatul este ventilat corespunzător (consultați secțiunea INSTALARE).
- ▶ Nu instalați aparatul în lumina directă a soarelui sau în apropierea surselor de căldură (de ex., cuptoare, radiatoare).
- ▶ Evitați setarea temperaturilor nenecesar de scăzute în aparat. Consumul de energie crește odată cu scăderea temperaturii setate în aparat.
- ▶ Funcții precum Super-Freeze consumă mai multă energie.
- ▶ Lăsați alimentele calde să se răcească înainte de a le amplasa în aparat.
- ▶ Deschideți ușa aparatului cât mai puțin și pentru o perioadă cât mai scurtă posibil.
- ▶ Nu umpleți excesiv aparatul, pentru a evita obstrucționarea fluxului de aer.
- ▶ Evitați prezența aerului în ambalajul alimentelor.
- ▶ Mențineți garniturile ușii curate astfel încât ușa să se închidă corect întotdeauna.
- ▶ Decongeleți alimentele congelate în compartimentul de depozitare al frigiderului.
- ▶ Configurația pentru economisirea cea mai mare de energie necesită păstrarea sertarelor, cutiilor de alimente și rafturilor etc. în starea lor din fabrică, iar alimentele trebuie plasate cât mai departe posibil, fără a bloca orificiile de ieșire a aerului de pe conducta de aer.

**AVERTISMENT!**

Deconectați aparatul de la rețeaua de alimentare înainte de curățare.

Curățare

Curățați aparatul atunci când sunt depozitate puține alimente sau când acesta este gol. Aparatul trebuie curățat o dată la patru săptămâni pentru o întreținere corectă și pentru a preveni mirosurile neplăcute cauzate de mâncarea depozitată.

**AVERTISMENT!**

- ▶ Nu curățați aparatul cu perii aspre, cu perii de sârmă, cu detergent pulbere, benzină, acetat de amil, acetonă sau soluții organice similare, soluții acide sau alcaline. Curățați cu detergent special pentru frigider pentru a evita deteriorările.
- ▶ Nu pulverizați și nu spălați aparatul în timpul curățării.
- ▶ Nu folosiți pulverizarea cu apă sau aburi de apă în timpul curățării aparatului.
- ▶ Nu curățați rafturile reci din sticlă cu apă fierbinte. Schimbarea bruscă de temperatură poate face ca sticla să se spargă.
- ▶ Nu atingeți suprafața interioară a compartimentului de depozitare al congelatorului, în special cu mâinile ude, deoarece mâinile pot îngheța pe suprafață.
- ▶ În cazul încălzirii, verificați starea produselor congelate.



- ▶ Asigurați întotdeauna curățenia garniturii ușii.
 - ▶ Curățați interiorul și carcasa aparatului cu un burete înmuiat în apă caldă și detergent neutru.
1. Este indicat să ștergeți interiorul și exteriorul frigiderului, inclusiv garniturile ușilor, raftul de pe uși, rafturile din sticlă, cutiile și celelalte elemente, cu un prosop moale sau cu un burete înmuiat în apă caldă (puteți adăuga detergent neutru în apa caldă).
 2. Dacă se varsă lichid, îndepărtați toate părțile contaminate, clătiți direct cu jet de apă, uscați-le și puneți-le înapoi în frigider.
 3. Dacă se varsă alimente cu consistență cremoasă (cum ar fi smântâna, înghețata topită), vă rugăm să îndepărtați toate părțile contaminate, puneți-le în apă caldă la aproximativ 40 °C pentru o perioadă de timp, apoi clătiți-le cu jet de apă, uscați-le și puneți-le înapoi în frigider.
 4. În cazul în care o parte mică sau o componentă este blocată în interiorul frigiderului (între rafturi sau sertare), utilizați o perie mică și moale pentru a o elibera. Dacă nu ați putut ajunge la piesa respectivă, contactați serviciul Haier
 - ▶ Clătiți și uscați cu o cârpă moale.
 - ▶ Nu curățați nicio parte a aparatului în mașina de spălat vase.
 - ▶ Așteptați cel puțin 7 minute înainte de repornirea aparatului, deoarece pornirea frecventă poate deteriora compresorul.

Decongelarea

Decongelarea compartimentului frigiderului și congelatorului are loc automat, nefiind necesară intervenția manuală.

Înlocuirea becului LED

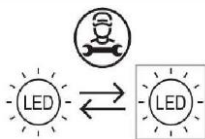

Sursă de lumină (numai cu LED) care poate fi înlocuită de către un profesionist

Acest produs conține o sursă de lumină cu clasa de eficiență energetică G

| compartiment | Tensiune | Putere maximă | Clasa de eficiență energetică | Model |
|--------------|----------|---------------|-------------------------------|--------------|
| Frigider | c.c. 12V | 16 W | G | HFR7819ENG C |

Neutilizare pentru o perioadă lungă de timp

Dacă aparatul nu este utilizat pe o perioadă extinsă de timp și nu veți folosi funcția Holiday sau funcția de oprire a frigiderului:

- ▶ Scoateți alimentele.
- ▶ Deconectați cablul de alimentare.
- ▶ Goliți și curățați rezervorul de apă.
- ▶ Curățați aparatul conform descrierii de mai sus.
- ▶ Ține ușile congelatorului deschise pentru a preveni apariția mirosurilor neplăcute în interior.



Notificare

Opriți aparatul numai dacă este strict necesar.

Mutarea aparatului

1. Scoateți toate alimentele și deconectați aparatul.
2. Securizați rafturile și restul părților mobile din frigider și congelator cu bandă adezivă.
3. Nu înclinați frigiderul la mai mult de 45°, pentru a evita deteriorarea sistemului frigorific.



AVERTISMENT!

- ▶ Nu ridicați aparatul de mână.
- ▶ Nu poziționați niciodată aparatul orizontal pe sol.

Multe probleme care pot apărea pot fi rezolvate de dvs., fără a fi necesare cunoștințe specifice. În cazul unei probleme verificați toate posibilitățile afișate și urmați instrucțiunile de mai jos înainte de a apela la un serviciu post-vânzare. Consultați secțiunea **SERVICIU PENTRU CLIEŢI**.



AVERTISMENT!

- ▶ Înainte de întreținere, dezactivați aparatul și deconectați ștecărul de la rețeaua de alimentare.
- ▶ Echipamentele electrice trebuie depanate numai de către specialiști calificați în domeniul electric, deoarece reparațiile necorespunzătoare pot provoca daune indirecte considerabile.
- ▶ Un articol furnizat deteriorat trebuie înlocuit numai de către producător, agentul său de service sau persoane calificate similare, pentru a evita orice pericol.

| Problemă | Cauză posibilă | Soluție posibilă |
|---|---|--|
| Compresorul nu funcționează. | <ul style="list-style-type: none"> • Ștecărul de alimentare nu este conectat la priza de alimentare. • Aparatul este în ciclul de decongelare | <ul style="list-style-type: none"> • Conectați ștecărul de alimentare. • Acest lucru este normal în cazul unei decongelări automate |
| Aparatul pornește frecvent sau pentru o perioadă prea mare de timp. | <ul style="list-style-type: none"> • Temperatura interioară sau exterioră este prea ridicată. • Aparatul a fost deconectat de la energia electrică pentru o perioadă de timp. • O ușă a aparatului nu este închisă etanș. • Ușa a fost deschisă prea des sau pentru o perioadă prea lungă de timp. • Setarea temperaturii pentru compartimentul congelatorului este prea joasă. • Garnitura ușii este murdară, uzată, crăpată sau așezată incorect. • Circulația necesară a aerului nu este garantată. | <ul style="list-style-type: none"> • În acest caz, este normal ca aparatul să funcționeze mai mult timp. • În mod normal, durează între 8 și 12 ore ca aparatul să se răcească complet. • Închideți ușa/sertarul și asigurați-vă că aparatul este amplasat pe o suprafață dreaptă și că nu există vreun aliment sau recipient care să deranjeze ușa. • Nu deschideți ușa/sertarul prea des. • Setati temperatura la un valoare mai ridicată până când este obținută o temperatură satisfăcătoare a frigiderului. Durează 24 de ore ca temperatura frigiderului să se stabilizeze. • Curățați garnitura ușii/sertarului sau înlocuiți-o prin serviciul pentru clienți. • Asigurați o ventilare adecvată. |
| | <ul style="list-style-type: none"> • Interiorul frigiderului necesită curățare. | <ul style="list-style-type: none"> • Curățați interiorul frigiderului. |

| Problemă | Cauză posibilă | Soluție posibilă |
|--|--|--|
| Interiorul frigiderului este murdar și/sau miroase. | <ul style="list-style-type: none"> Sunt depozitate alimente cu miros puternic în frigider. | <ul style="list-style-type: none"> Ambalați bine alimentele. |
| În interiorul aparatului nu este suficient de rece. | <ul style="list-style-type: none"> Temperatura setată este prea ridicată. Au fost depozitate alimente prea calde. Au fost depozitate prea multe alimente în același timp. Produsele sunt prea apropiate între ele. O ușă/un sertar al aparatului nu este închis etanș. Ușa/sertarul a fost deschis prea des sau pentru o perioadă prea mare de timp. | <ul style="list-style-type: none"> Resetați temperatura. Răciți întotdeauna produsele înainte de a le depozita. Depozitați întotdeauna cantități mici de alimente. Lăsați un spațiu liber între mai multe alimente pentru a permite trecerea aerului. Închideți ușa/sertarul. Nu deschideți ușa/sertarul prea des. |
| În interiorul aparatului este prea rece. | <ul style="list-style-type: none"> Temperatura setată este prea joasă. Funcția Super-Frz/Super-Cool este activată sau este activă de prea mult timp. | <ul style="list-style-type: none"> Resetați temperatura. Oprțiți funcția Super-Frz/Super-Cool |
| Se formează umezeală în interiorul compartimentului frigiderului. | <ul style="list-style-type: none"> Climatul este prea călduros și prea umed. O ușă/un sertar al aparatului nu este închis etanș. Ușa/sertarul a fost deschis prea des sau pentru o perioadă prea mare de timp. Recipientele cu alimente sau lichide sunt lăsate deschise. | <ul style="list-style-type: none"> Creșteți temperatura. Închideți ușa/sertarul. Nu deschideți ușa/sertarul prea des. Lăsați alimentele fierbinți să se răcească la temperatura camerei și acoperiți alimentele și lichidele. |
| Umezeala se acumulează pe suprafața exterioară a frigiderului sau între uși/ușă și sertar. | <ul style="list-style-type: none"> Climatul este prea călduros și prea umed. Ușa nu este închisă etanș. Aerul rece din aparat și aerul cald din exterior formează condens. | <ul style="list-style-type: none"> Acest lucru este normal într-un climat umed și se va modifica atunci când umiditatea va scădea. Asigurați-vă că ușa/sertarul este închis etanș. |
| Gheață solidă în compartimentul congelatorului. | <ul style="list-style-type: none"> Produsele nu au fost ambalate corespunzător. O ușă/un sertar al aparatului nu este închis etanș. | <ul style="list-style-type: none"> Ambalați întotdeauna bine produsele. Închideți ușa/sertarul. |

| Problemă | Cauză posibilă | Soluție posibilă |
|---|--|--|
| | <ul style="list-style-type: none"> Ușa/sertarul a fost deschis prea des sau pentru o perioadă prea mare de timp. Garnitura ușii/sertarului este murdară, uzată, crăpată sau așezată incorect. Ceva din interior împiedică închiderea corespunzătoare a ușii/sertarului. | <ul style="list-style-type: none"> Nu deschideți ușa/sertarul prea des. Curățați garnitura ușii/sertarului sau înlocuiți-o cu una nouă. Repoziționați rafturile, rafturile de ușă sau recipientele interne pentru a permite închiderea ușii/sertarului. |
| Lateralele dulapului și garnitura ușii se încălzesc. | <ul style="list-style-type: none"> - | <ul style="list-style-type: none"> Acest lucru este normal. |
| Aparatul emite sunete anormale. | <ul style="list-style-type: none"> Aparatul nu se află pe o suprafață dreaptă. Aparatul atinge unele obiecte din jurul acestuia. | <ul style="list-style-type: none"> Reglați suportul pentru a aduce aparatul la același nivel. Îndepărtați obiectele din jurul aparatului. |
| Se aude un sunet similar cu cel al apei care curge. | <ul style="list-style-type: none"> - | <ul style="list-style-type: none"> Acest lucru este normal. |
| Veți auzi o alarmă sonoră. | <ul style="list-style-type: none"> Ușa compartimentului de depozitare al frigiderului este deschisă. | <ul style="list-style-type: none"> Închideți ușa. |
| Veți auzi un zumzet slab. | <ul style="list-style-type: none"> Sistemul anti-condens este în funcțiune | <ul style="list-style-type: none"> Acesta împiedică formarea condensului și este normal |
| Iluminarea interioară sau sistemul de răcire nu funcționează. | <ul style="list-style-type: none"> Ștecărul de alimentare nu este conectat la priza de alimentare. Sursa de alimentare nu este intactă. Becul cu LED este defect. | <ul style="list-style-type: none"> Conectați ștecărul de alimentare. Verificați sursa de alimentare cu energie electrică din cameră. Contactați compania locală de electricitate! Contactați serviciul de depanare pentru înlocuirea becului. |
| Display-ul se aprinde circular, dar nu se simte rece. | <ul style="list-style-type: none"> Este în modul demo. | <ul style="list-style-type: none"> Când ecranul de afișare este deblocat, apăsați „Zone” și faceți clic pe „Vacanță” de 5 ori (în termen de 5 secunde) pentru a ieși din acest mod. |

Pentru contactarea asistenței tehnice, vizitați site-ul nostru web:
<https://corporate.haier-europe.com/en/>

La secțiunea „website” alegeți marca produsului dvs. și țara dvs. Veți fi redirectionat către website-ul specific unde puteți găsi numărul de telefon și formularul de contactare a asistenței tehnice.

Pană de curent

În cazul unei pene de curent, alimentele ar trebui să rămână reci timp de aproximativ 5 ore. Urmăți aceste sfaturi în cazul unei pene de curent prelungite, în special pe timpul verii:

- ▶ Deschideți ușa/sertarul de cât mai puține ori posibil.
- ▶ Nu puneți alimente adiționale în aparat în timpul unei pene de curent.
- ▶ În cazul în care știți că se va produce o pană de curent, iar durata acesteia va fi mai mare de 5 ore, faceți cuburi de gheață și puneți-le într-un recipient în partea de sus a compartimentului frigiderului.
- ▶ Imediat după întreruperea energiei electrice este necesară inspectarea produselor.
- ▶ Dat fiind faptul că temperatura din frigider va crește în timpul unei pene de curent sau în cazul altei defecțiuni, perioada de depozitare și calitatea alimentelor comestibile vor fi reduse. Alimentele care se decongelează trebuie consumate sau gătite și recongelate (unde este cazul) cât mai curând după aceea, pentru a preveni apariția riscurilor pentru sănătate.

Funcția de memorare în timpul penei de curent

După restabilirea alimentării cu energie electrică, aparatul continuă să funcționeze cu setările stabilite înaintea penei de curent.

Despachetare



AVERTISMENT!

- ▶ Aparatul este greu. Manevrați-l întotdeauna cu cel puțin două persoane.
- ▶ Țineți toate materialele de ambalare la distanță de copii și eliminați-le într-un mod ecologic.
- ▶ Scoateți aparatul din ambalaj.
- ▶ Îndepărtați toate materialele de ambalare.

Condiții ambientale

Temperatura camerei trebuie să fie cuprinsă întotdeauna între 10 °C și 43 °C, deoarece poate influența temperatura din interiorul aparatului și consumul de energie al acestuia. Nu instalați aparatul în apropierea altor aparate care emit căldură (cuptoare, frigider) fără izolare.

Recomandare în ceea ce privește spațiul

Spațiul recomandat atunci când ușa este deschisă:

W1=1015 mm

W2=1200 mm

D1 = 560 mm

D2=1000mm

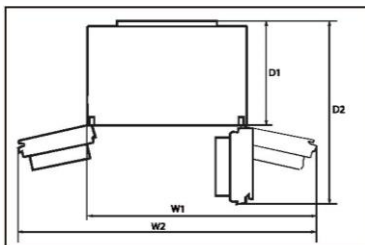

Secțiune transversală ventilare

Pentru a obține o ventilație suficientă, din motive de siguranță, a aparatului electrocasnic, vă recomandăm să respectați instrucțiunile cu recomandarea în ceea ce privește spațiul.

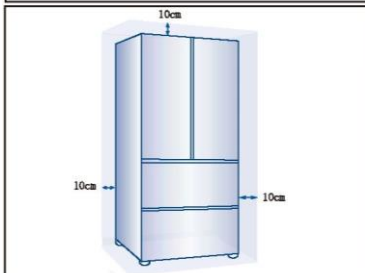

Alinierea aparatului

Aparatul trebuie amplasat pe o suprafață dreaptă și solidă.

1. Înclinați frigiderul ușor înapoi.
2. Reglați picioarele la nivelul dorit.

Asigurați-vă că distanța până la peretele de pe partea balamalei este de cel puțin 10 cm pentru ca ușa să se deschidă corect.

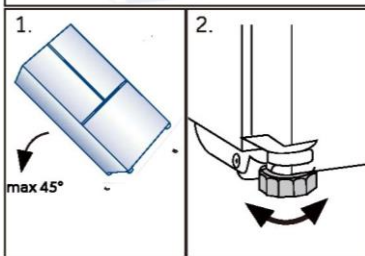

Observație:

Aparat de sine stătător: acest aparat frigorific nu este destinat utilizării ca aparat încorporabil

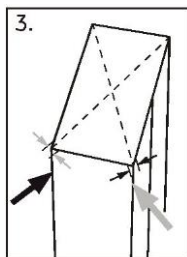

1. Stabilitatea poate fi verificată împingând alternativ pe diagonală. Balansarea ușoară trebuie să fie aceeași în ambele direcții. În caz contrar, cadrul se poate încovoia; drept rezultat pot apărea pierderi pe la garniturile ușii. Înclinarea ușoară spre spate favorizează închiderea ușilor.

Reglarea fină a ușilor

Dacă ușile nu sunt la același nivel, această nepotrivire poate fi remediată prin următoarele metode:

A) Utilizarea piciorului de reglare

Rotiți piciorul de reglare conform direcției săgeții pentru a ridica sau coborî piciorul.

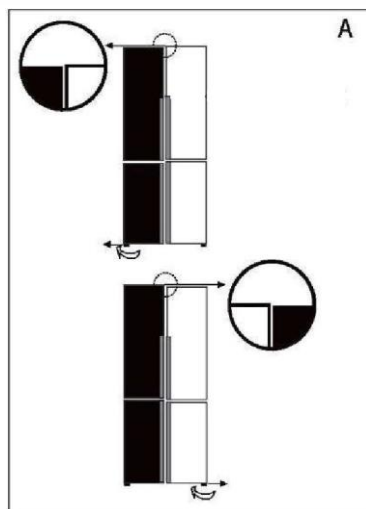

B) Utilizarea distanțierelor

- ▶ Deschideți ușa superioară și ridicați-o.
- ▶ Prindeți cu atenție distanțierul (din pungă de accesorii) în inelul alb de plastic de la balamaua din mijloc cu mâna sau cu ajutorul unei scule precum cleștele. Nu zgâriați sau loviți ușa.

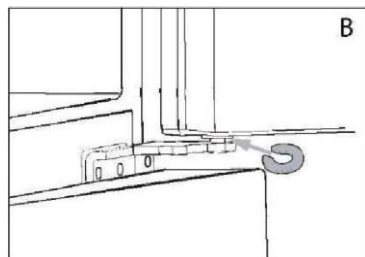

Observație

În timpul utilizării viitoare a frigiderului, fenomenul de nealiniere a ușilor poate apărea ca urmare a greutateii alimentelor depozitate. În acest caz, ajustați în consecință prin metodele de mai sus.

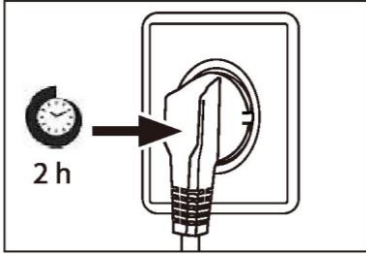

Timpu de așteptare

Uleiul de ungere fără întreținere este amplasat în capsula compresorului. Uleiul respectiv poate trece prin sistemul cu țevi închis în timpul transportării înclinate. Înainte de conectarea aparatului la sursa de alimentare, trebuie să așteptați cel puțin 2 ore pentru ca uleiul să curgă înapoi în capsulă.

Conexiunea electrică

Înainte de fiecare conexiune verificați dacă:

- ▶ sursa de alimentare, priza și siguranța sunt conforme cu plăcuța cu date tehnice.
- ▶ priza de alimentare este legată la împământare și nu este de tip prize multiple sau prelungitor.
- ▶ ștecărul și priza de alimentare sunt strict conforme.

Conectați ștecărul la o priză de la domiciliu instalată corespunzător.



AVERTISMENT!

Pentru evitarea riscurilor, cablul de alimentare deteriorat trebuie înlocuit prin serviciul pentru clienți (consultați fișa de garanție).

Fișa de produs conform reglementării UE nr. 2019/2016

| | |
|---|---|
| Marca | Haier |
| Numele/identificatorul modelului | HFR7819ENGC |
| Categoria modelului | Combină frigorifică |
| Clasa de eficiență energetică | E |
| Consumul anual de energie (kWh/an) (1) | 353 |
| Volumul total (l) | 504 |
| Volum frigider (l) | 303 |
| Volum congelator (l) | 160 |
| Volum compartiment cu temperatură variabilă (l) | - |
| Clasificarea prin stele |  |
| Temperatura altor compartimente >14 °C | Nu se aplică |
| Sistem fără îngheț | Da |
| Capacitatea de congelare (kg/24 h) | 10 |
| Evaluare temperatură (2) | SN.N.ST.T |
| Clasa de emisii sonore și emisii de zgomote acustice aeropurtate (db(A) re 1pW) | C (36) |
| Timpul necesar creșterii temperaturii (h) | 10 |
| Tipul aparatului | de sine stătător |
| Alt informații | - |

Explicații:

- Da, prezentate
- (1) Pe baza rezultatelor testului de conformitate cu standardele, cu o durată de peste 24 de ore. Consumul real depinde de utilizarea și locația aparatului.
 - (2) Evaluare temperatură SN: Acest aparat este destinat utilizării la o temperatură ambiantă cuprinsă între + 10° C și +32° C.
Evaluare temperatură N: Acest aparat este destinat utilizării la o temperatură ambiantă cuprinsă între + 16° C și +32° C.
Evaluare temperatură ST: Acest aparat este destinat utilizării la o temperatură ambiantă cuprinsă între + 16° C și +38° C.
Evaluare temperatură T: Acest aparat este destinat utilizării la o temperatură ambiantă cuprinsă între + 16° C și +43° C.

Date tehnice suplimentare

| | |
|--------------------------|-------------------|
| Tensiune/Frecvență | 220-240V ~ / 50Hz |
| Curentul de intrare (A) | 1,5 |
| Siguranța principală (A) | 16 |
| Răcire | R600a |
| Dimensiuni (Î/L/A în mm) | 1900 / 830 / 635 |

Vă recomandăm să apelați la serviciul pentru clienți Haier și să utilizați piese de schimb originale. Dacă aveți o problemă cu aparatul, consultați mai întâi secțiunea DEPANARE.

Dacă nu găsiți nicio soluție acolo, contactați

- ▶ distribuitorul local sau
- ▶ Centrul nostru european de servicii telefonice (vedeți numerele de telefon enumerate mai jos) sau
- ▶ zona Service și Asistență pe www.haier.com, unde puteți activa cererea de service
- ▶ și găsi, de asemenea, întrebări frecvente.

Pentru contactarea serviciului nostru, asigurați-vă că aveți următoarele date. Informațiile pot fi găsite pe plăcuța cu date tehnice.

Model _____

Nr. serie _____

De asemenea, verificați și fișa de garanție furnizată cu produsul, în cazul garanției.

Centrul european de servicii telefonice

| Țară* | Număr de telefon | Costuri |
|---------------------------|------------------|---|
| Haier Italy (IT) | 199 100 912 | |
| Haier Spain (ES) | 902 509 123 | |
| Haier Germany (DE) | 0180 5 39 39 99 | <ul style="list-style-type: none"> • 14 Ct/min de pe telefon fix • max 42 Ct/Min de pe mobil |
| Haier Austria (AT) | 0820 001 205 | <ul style="list-style-type: none"> • 14,53 Ct/min de pe telefon fix • max 20 Ct/Min de pe toate celelalte |
| Haier United Kingdom (UK) | 0333 003 8122 | |
| Haier France (FR) | 0980 406 409 | |

* Pentru alte țări, consultați www.haier.com
Haier Europe Trading S.r.l
Filiala Marea Britanie
Westgate House, Westgate, Ealing
Londra, W51YY

*Durata garanției aparatului frigorific:

Garanția minimă este de: 2 ani pentru țările din UE, 3 ani pentru Turcia, 1 an pentru Marea Britanie, 1 an pentru Rusia, 3 ani pentru Suedia, 2 ani pentru Serbia, 5 ani pentru Norvegia, 1 an pentru Maroc, 6 luni pentru Algeria, Tunisia nu necesită nicio garanție legală.

* Perioada de piese de schimb pentru repararea aparatului:

Termostatele, senzorii de temperatură, plăcile cu circuite imprimate și sursele de lumină sunt disponibile timp de o perioadă minimă de șapte ani de la punerea pe piață a ultimei unități a modelului.

Mânerele de uși, balamalele de uși, tăvile și coșurile, timp de o perioadă minimă de șapte ani, iar garniturile de uși timp de o perioadă minimă de 10 ani de la punerea pe piață a ultimei unități a modelului.

* Pentru mai multe informații despre produs, vă rugăm consultați

<https://eprel.ec.europa.eu/> sau scanați codul QR de pe eticheta energetică furnizată cu aparatul.



Kasutusjuhend

Külmik-sügavkülmik

HFR7819ENG

ET

Haier

Aitäh, et ostsite Haieri toote.

Enne seadme kasutuselevõttu lugege see juhend hoolikalt läbi. Juhend sisaldab olulist teavet, mis aitab tagada seadme optimaalset funktsioonivõimet ning selle paigaldamise, kasutamise ja hoolduse ohutust ja nõuetekohasust.

Hoidke kasutusjuhendit käepärases kohas, et saaksite seda seadme ohutut ja nõuetekohast kasutamist puudutavate suuniste kontrollimiseks vaadata.

Kui peaksite seadme maha müüma, selle ära andma või kolimise korral endisesse elukohta jätma, andke uuele omanikule kindlasti ka kasutusjuhend, et ta saaks seadme ja ohutusastele hoiatustega tutvuda.



Sümbolite selgitus

Hoiatus! Oluline ohustusteave



Üldine teave ja nõuanded



Keskkonnateave



Utiliseerimine

Andke keskkonna ja inimeste tervise kaitsmisel oma panus. Pange pakendi komponendid ringlussevõtuks ette nähtud konteineritesse. Järgige elektri- ja elektroonikaseadmete romude ringlussevõtule kohalduvaid nõudeid. Osutatud sümboliga tähistatud seadmeid ei tohi olmejäätmete hulka visata. Viige toode piirkondlikku ringlussevõtukaama või võtke ühendust kohaliku omavalitsuse asjaomase allüksusega.



HOIATUS!

Vigastuste või lämbumise oht!

Kõrvaldamisel tuleb järgida külmutusagensitele ja jahutusgaasidele kohalduvaid spetsiifilisi nõudeid. Enne nõuetekohast kõrvaldamist veenduge, et külmutusagensi kontuuri torustik ei ole kahjustunud. Ühendage seade vooluvõrgust lahti. Lahutage toitekaabel ja kõrvaldage see. Eemaldage alused, sahtlid, ukse sulgur ja tihendid, et vältida laste ning lemmikloomade seadmesse kinnijäämist.

| | |
|-----------------------------|----|
| Ohutusteave | 4 |
| Toote ülevaade..... | 10 |
| Juhtpaneel..... | 11 |
| Kasutamine..... | 12 |
| Seadme tutvustus | 21 |
| Hooldus ja puhastamine..... | 24 |
| Tõrkeotsing..... | 27 |
| Paigaldamine | 30 |
| Tehnilised andmed | 33 |
| Klienditeenindus..... | 35 |

Tarvikud

Kontrollige alljärgneva loendi alusel tarvikuid ja dokumentatsiooni.



Kolm vahepuksi



Energiamärgis



Garantiikaart



„OK“ kleebise kasutusjuhend

Enne seadme esmakordset sisselülitamist tutvuge alljärgnevate ohutuslaste nõuannetega.



HOIATUS!

Enne esimest kasutamist tehke järgmist.

- ▶ Kontrollige toodet transpordikahjustuste suhtes.
- ▶ Eemaldage kõik pakendi komponendid ja hoidke neid lastele kättesaamatus kohas.
- ▶ Enne seadme paigaldamist oodake vähemalt kaks tundi, et külmutusagensi kontuur oleks seadme sisselülitamiseks valmis.
- ▶ Seadet peab alati teisaldama vähemalt kaks inimest, sest see on raske.

Paigaldamine

- ▶ Seade tuleb paigutada korraliku ventilatsiooniga kohta. Seadme kohale ja külgedele peab jääma vähemalt 10 cm vaba ruumi.
- ▶ Seadet ei tohi paigutada niiskesse kohta ega nii, et sellele võiksid sattuda veepritsmed. Kasutage veepritsmete ja plekkide eemaldamiseks ning seadme kuivatamiseks puhast pehmet riidelappi.
- ▶ Ärge paigutage seadet otsese päikesevalguse kätte ega soojusallikate (näiteks ahju või kütteseadme) lähedusse.
- ▶ Seade tuleb paigaldada ja nivelleerida kohas, mis on seadme mõõtmetele vastav ning seadme kasutamiseks sobiv.
- ▶ HOIATUS! Jälgige, et seadme või integreeritud konstruktsiooni ventilatsiooniavad ei oleks blokeeritud.
- ▶ Veenduge, et andmesildil välja toodud elektrilised parameetrid on toiteallikaga vastavuses. Lahknevuste korral võtke ühendust elektrikuga.
- ▶ Seadme toiteallikas peab vastama järgmistele parameetritele: 220–50 V AC / 50 Hz. Pinge anomaalse kõikumisega võib kaasneda seadme mitte-käivitumine, temperatuuriregulaatori või kompressori kahjustumine või seadme käitamisaegne tavatu müra. Sellisel juhul tuleb paigaldada automaatregulaator.
- ▶ Ärge kasutage mitme pistikuga adaptereid ega pikendusjuhtmeid.
- ▶ HOIATUS! Jälgige, et seadme taha ei jääks portatiivseid mitmikpistikupesasid ega teisaldatavaid toiteallikaid.
- ▶ HOIATUS! Seadme paigutamisel veenduge, et toitekaabel poleks kuhugi kinni jäänud ega kahjustunud.
- ▶ Ärge astuge toitekaablile.
- ▶ Toitevarustuse tagamiseks tuleb kasutada eraldiseisvat maandatud pistikupesast, mis on hõlpsalt ligipääsetav. Seade peab olema maandatud.

**HOIATUS!**

- ▶ **Ainult Ühendkuningriigis:** seadme toitekaablil on kolmejuhtmeline (maandusega) pistik, mis on ette nähtud ühendamiseks standardse kolmejuhtmelise (maandusega) pistikupesaga. Kolmandat kontakti (maandust) ei tohi ära lõigata ega demonteerida. Pistik peab pärast seadme paigaldamist ligipääsetav olema.
- ▶ HOIATUS! Jälgige, et külmutusagensi kontuur ei saaks kahjustada.
Igapäevane kasutus
- ▶ Lapsed alates 8. eluaastast ning piiratud füüsiliste, sensorsete või vaimsete võimetega või väheste kogemuste ja teadmistega isikud võivad seadet kasutada üksnes järelevalvel või kui neid on juhendatud seadme ohutu kasutamise osas ning nad mõistavad seadme kasutamisega seotud ohte.
- ▶ Lapsed ei tohi seadmega mängida.
- ▶ 3–8-aastased lapsed võivad külmutusseadmetesse sööke-jooke panna ja neid sealt võtta, kuid neil ei ole lubatud külmutusseadmeid puhastada ega paigaldada.
- ▶ Hoidke alla 3-aastased lapsed seadmest eemal, välja arvatud juhul, kui neid pidevalt jälgitakse.
- ▶ Lapsed ei tohi seadet puhastada ega hooldada ilma järelevalveta.
- ▶ Seade tuleb paigutada nii, et pistik oleks ligipääsetav.
- ▶ Kui koksigaas või muu tuleohtlik gaas lekib seadme lähedusse, lülitage lekkiva gaasi klapp välja, avage ukсед ja aknad ning ärge eemaldage külmiku/sügavkülmiku või mõne muu seadme toitekaablit.
- ▶ Seade on mõeldud kasutamiseks ümbritseva õhu temperatuuri vahemikus 10–38 °C. Seade ei pruugi nõuetekohaselt töötada, kui see on pikemat aega temperatuuril, mis on osutatud vahemikust kõrgem või madalam.
- ▶ Ärge asetage külmiku/sügavkülmiku peale ebastabiilseid esemeid (rasked esemed, veega täidetud anumad), et vältida eseme kukkumisest või veega kokkupuutest tingitud kehavigastusi või elektrilööke.
- ▶ Ärge tõmmake ukseriulitest. Selle juhise eiramisel võib uks kalduda, pudeliriul lahti tulla või seade ümber kukkuda.
- ▶ Avage ja sulgege uks ainult käepidemega. Ukse ja kapi vaheline vahe on väga kitsas. Sõrmede pitsumise vältimiseks ärge pange käsi mainitud kohtadesse. Avage või sulgege külmkapi/sügavkülmiku ukсед ainult siis, kui ukse liikumisulatuses ei ole lapsi.

**HOIATUS!**

- ▶ Toidu saastumise vältimiseks järgige järgmisi juhiseid.
- ▶ - Ukse pikaajalise lahtihoidmisega võib kaasneda seadme kambrite sisetemperatuuri märkimisväärne tõus.
- ▶ - Puhastage regulaarselt pindu, mis võivad kokku puutuda toidu ja ligipääsetavate äravoolusüsteemidega.
- ▶ - Puhastage veemahutid, kui neid ei ole kasutatud 48 tunni jooksul; loputage veesüsteemi, mis on ühendatud veevarustusega, kui vett ei ole võetud 5 päeva jooksul.
- ▶ - Hoidke toores liha ja kala külmikus sobivates mahutites, nii et see ei puutuks kokku muu toiduga ega tilguks sellele.
- ▶ - Kahe tärniga külmutuskambrid sobivad eelkülmutatud toidu säilitamiseks, jäätise hoidmiseks või valmistamiseks ja jääkuubikute valmistamiseks.
- ▶ - Ühe-, kahe- ja kolme tärniga sektsioonid ei sobi värsket toidu külmutamiseks.
- ▶ - Kui külmutusseade jäetakse pikaks ajaks tühjaks, lülitage see välja, sulatage, puhastage ja kuivatage ning jätke uks lahti, et vältida hallituse tekkimist seadmes.
- ▶ Ärge kunagi hoidke pudeliõlut või -jooke, vedelikke pudelites või purkides (v.a suure protsendiga piiritusjoogid), eriti gaseeritud jooke sügavkülmas, kuna need võivad külmutamise ajal puruneda.
- ▶ Ärge hoidke seadmes plahvatusohtlikke aineid, näiteks tuleohtliku propellendiga aerosoolpurke.
- ▶ Ärge hoidke seadmes ravimeid, baktereid ega keemilisi aineid. Seade on mõeldud kasutamiseks kodukeskkonnas. Selles ei ole soovitatav hoida aineid, mille säilitamisele kohalduvad ranged temperatuurinõuded.
- ▶ Kui sügavkülmik on mingil põhjusel soojenenud, kontrollige selles olnud toidu seisundit.
- ▶ Ärge seadistage külmiku kambri temperatuuri tarbetult madalaks. Kõrgete sätete korral võib esineda miinustemperatuure. Tähelepanu! Pudelik võivad lõhkeda.
- ▶ Ärge puudutage külmutatud toiduaineid märgade kätega (kasutage kindaid). Pulgajäätist ei tohiks süüa kohe pärast selle sügavkülmikust välja võtmist. Kohaldub kinnikülmumise, külmakahjustuste ja külmavillide oht. ESMAAB! pange kinnikülmunud esemega piirkond kohe jooksva külma vee alla. Ärge tõmmake kinnikülmunud eset jõuga lahti.
- ▶ Ärge puudutage töötamise ajal sügavkülmiku (veinikeldri) sahtli sisepinda, eriti märgade kätega, kuna käed võivad pinna külge kinni jääda.

**HOIATUS!**

- ▶ Voolukatkestuse korral või enne puhastamist lahutage seade vooluvõrgust. Enne seadme taaskäivitamist oodake vähemalt 7 minutit, kuna sagedane käivitamine võib kompressorit kahjustada.
 - ▶ HOIATUS! Ärge kasutage seadme toiduainete hoiuruumides elektri-seadmeid, välja arvatud juhul, kui need on tootja poolt soovitatud tüüpi.
- Hooldus/puhastamine**
- ▶ Kui külmkapi puhastus- ja hooldustoiminguid teevad lapsed, tuleb neid kindlasti jälgida.
 - ▶ Enne korralist hooldust lahutage seade vooluvõrgust. Enne seadme taaskäivitamist oodake vähemalt viis minutit, sest sagedane käivitamine võib kompressorit kahjustada.
 - ▶ Seadme vooluvõrgust lahutamisel hoidke pistikust, mitte kaablist.
 - ▶ Seadme puhastamisel ei tohi kasutada abrasiivset harja, traatkäsna, pesuvahendi pulbrit, bensiini, amüülatsetaati, atsetooni, sarnaseid orgaanilisi lahuseid ega happelisi või leeliselisi lahuseid. Kahjustuste vältimiseks puhastage spetsiaalse külmkapi/sügavkülmiku pesuvahendiga. Lõpuks kasutage sooja vee ja söögisooda lahust – umbes supilusikatäis söögisoodat liitri vee kohta. Loputage hoolikalt veega ja pühkige kuivaks. Ärge kasutage pesupulbrit ega muid abrasiivseid puhastusvahendeid. Ärge peske eemaldatavaid osi nõudepesumasinas.
 - ▶ Ärge kraapige härmalist ja jääd teravate esemetega. Plastosade kahjustuste vältimiseks ärge kasutage pihusteid või elektrilisi soojendusseadmeid, näiteks kuumutit, fööni, aurupuhastit ega muid soojusallikaid.
 - ▶ HOIATUS! Ärge kasutage sulamisprotsessi kiirendamiseks mehaanilisi vahendeid ega seadmeid, kui tootja ei ole neid selleks otstarbeks soovitanud.
 - ▶ Kui toitekaabel on kahjustunud, peab ohtude minimeerimiseks selle välja vahetama tootja, tootja volitatud hooldustehnik või sarnase kvalifikatsiooniga spetsialist.
 - ▶ Ärge proovige seadet ise parandada, lahti võtta ega modifitseerida. Remondi korral võtke palun ühendust meie klienditeenindusega.
 - ▶ Kui lambid ei põle, peab ohu vältimiseks need välja vahetama tootja, hooldusettevõtte töötaja või sarnase kvalifikatsiooniga isikud.
 - ▶ Eemaldage seadme tagaküljelt tolmu vähemalt kord aastas, et vältida tuleohtu ja energiatarbimise suurenemist.



HOIATUS!

- ▶ Ärge puhustage ega loputage seadet puhastamise ajal.
- ▶ Ärge kasutage seadme puhastamiseks veepihustit ega auru.
- ▶ Ärge puhastage külmi klaasriiuleid ega klaasuksi kuuma veega. Järsk temperatuurimuutus võib põhjustada klaasi purunemise.
- ▶ Kui te ei kasuta seadet pikemat aega, jätke see avatuks, et vältida ebameeldivate lõhnade kogunemist seadme sisse.

Külmutusagensit puudutav teave



HOIATUS!

Seadmes on tuleohtlik külmutusagens isobutaan (R600a). Veenduge, et külmutusagensi kontuur ei oleks transpordi või paigaldamise ajal kahjustunud. Lekkiv külmutusagens võib põhjustada silmavigastusi või süttida. Kahjustuste korral veenduge, et läheduses ei oleks lahtise tule allikaid, ventileerige ruum põhjalikult ning **ärge** ühendage ega lahutage külmkapi ega ühegi muu seadme toitekaablit. Teavitage juhtunust klienditeenindust.

Kui külmutusagens peaks sattuma silmadesse, loputage silmi viivitamatult voolava vee all ja võtke kohe ühendust silmaarstiga.

HOIATUS! Jahutussüsteem on kõrge rõhu all. Ärge muutke seda. Kuna kasutatakse tuleohtlikke külmutusagense, paigaldage seade ja käsitsege ning hooldage seda rangelt vastavalt juhistele ning seadme kõrvaldamiseks võtke ühendust professionaalse esindajaga või meie müügijärgse teenindusega.



HOIATUS!

Jäävee funktsiooniga külmikute puhul pöörake tähelepanu järgmisele hoiatusele:

Seadmete puhul, mis ei ole ette nähtud ühendamiseks veevarustusega.

HOIATUS! Täitke ainult joogiveega.

Veevarustussüsteemiga ühendatavad seadmed.

HOIATUS! Ühendage ainult joogiveevarustussüsteemiga.

Kui soovite veesüsteemi puhastada, vaadake kasutusjuhendit.

Küsimuste korral võtke ühendust müügijärgse teenindusega.

Kasutusotstarve

Seade on mõeldud toiduainete jahutamiseks ja külmutamiseks. See on ette nähtud kasutamiseks kodumajapidamises ja sarnastes kasutuskeskkondades, näiteks kaupluste, kontorite ja tööruumide kööginurkades, talumajapidamistes, hotelli- ja motellitubades ning majutusasutustes, külalistemajades ja toitlustusettevõtetes. See ei ole mõeldud kaubanduslikuks ega tööstuslikuks kasutuseks. Seadme muutmine või modifitseerimine ei ole lubatud. Kavandatust erinev kasutamine võib endas ohte kätkeada ja garantii tühistada.

Standardid ja direktiivid

See toode vastab kõigi kohaldatavate EÜ direktiivide nõuetele koos vastavate harmoneeritud standarditega, mis näevad ette CE-märgistuse.



ETTEVAATUST!



Ukse sulgemisel peab vasakul uksele olev vertikaalne ukseleest sissepoole suunatud olema (1).

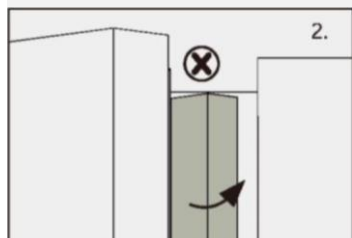

Kui proovite vasakut ust sulgeda ja vertikaalne ukseleest pole nõuetekohaselt suunatud (2), on vajalik selle ette nähtud asendisse painutamise, et ukseleest ei läheks kinnitusvõlli või parema ukse vastu. Selle juhise eiramisega võiks kaasneda ukseleestu kahjustumine või leke.

Karkassi on integreeritud küttejühe. Seadme pinna temperatuur võib veidi tõusta – see on normaalne ja ei mõjuta seadme talitlust.



Märkus.

Tehniliste muudatuste ja mudelite varieeruvuse tõttu võivad mõned juhendis sisalduvad illustratsioonid konkreetsest mudelist erineda.

Mudel (HFR7819ENG C)

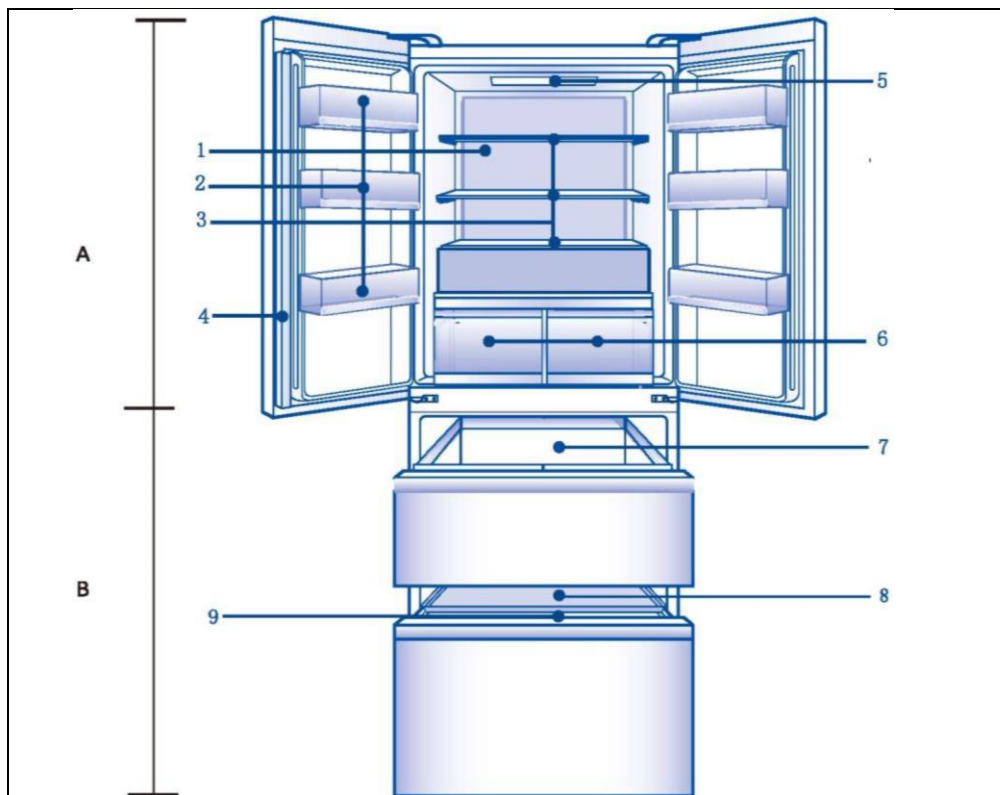

- | | |
|--|-----------------------------|
| 1. Õhukanali pinna valgusallikas | 7. Suur sügavkülmiku sahtel |
| 2. Pudelihoidik | 8. Külmutusalus |
| 3. Klaasriiul | 9. Suur sügavkülmiku sahtel |
| 4. Ukse korpuse vertikaalne valgusvihk | |
| 5. Ülemine valgusti | |
| 6. Külmutussahtel | |

Juhtpaneel (HFR7819ENG C)

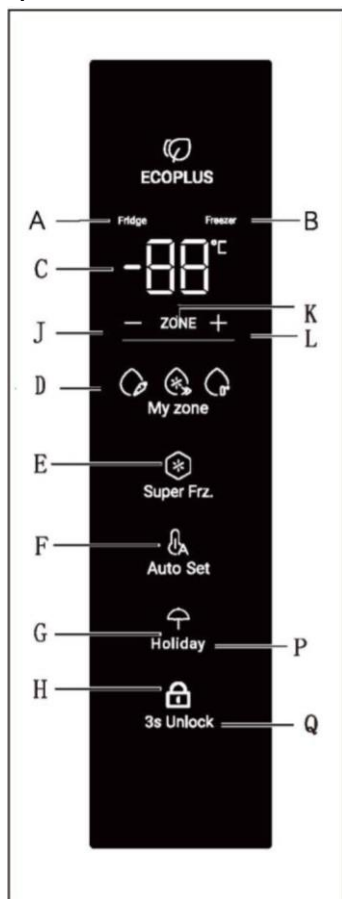

Indikaator:

- A Külmiku kamber
- B Sügavkülmiku kamber
- C Temperatuurinäidik
- D Temperatuuri reguleerimisfunktsioon My Zone
- E Kiirkülmutusfunktsioon Super Freeze
- F Energiasäästufunktsioon Holiday
- G Auto Set
- H Paneelilukk

Nupud:

- J Temperatuuri reguleerimisnupp „-“
- K Sektsiooni valik
- L Temperatuuri reguleerimisnupp „+“
- M My Zone funktsiooni valija
- N Super Freeze funktsiooni valija
- O Energiasäästufunktsiooni Holiday valija
- P Automaatse seadistamise funktsioon Auto Set sees/väljas
- Q Paneeliluku **valija**

Enne esimest kasutamist tehke järgmist.

- ▶ Eemaldage kõik pakendi komponendid, hoidke neid lastele kättesaamatus kohas ja kõrvaldage need keskkonnasäästlikult.
- ▶ Puhastage enne toiduainete külmkappi panemist seda seest ja väljast vee ning õrnatoimelise puhastusvahendiga.
- ▶ Pärast nivelleerimist ja puhastamist oodake vähemalt 2–5 tundi, enne kui ühendate seadme vooluvõrku. Vaadake osa „PAIGALDAMINE“.
- ▶ Enne toiduainete külmkappi panemist eeljahutage kambreid kõrgetel sätetel. Funktsioon Power-Freeze aitab kambreid kiiresti jahutada.
- ▶ Külmiku temperatuuri sätteks määratakse automaatselt 5 °C ja sügavkülmiku temperatuuriks –18 °C. Need on soovituslikud sätted. Soovi korral saate temperatuure käsitsi muuta. Vaadake osa „TEMPERATUURI KOHANDAMINE“.

Andurnupud

Juhtpaneelil on andurnupud, mis reageerivad juba kergel sõrmepeudutusel.

Külmkapi sisse-/väljalülitamine

Seade lülitub vooluvõrku ühendamisel automaatselt sisse.

Külmiku esmakordsel sisselülitamisel süttib indikaator „C“ (Temperatuuri näidik). Külmiku temperatuuri sätteks määratakse automaatselt 5 °C ja sügavkülmiku temperatuuriks –18 °C. Süttib indikaator „G“ (Auto Set režiim).

Paneelilukk võib aktiveeritud olla.



Märkus.

Temperatuurid on eelseadistatud soovituslikele sätetele 5 °C (külmikus) ja –18 °C (sügavkülmikus). Tavapäraustes keskkonnatingimustes ei ole temperatuuri ümberseadimine vajalik.

Kui seade on olnud vooluvõrgust lahutatud, võib pärast külmkapi sisselülitamist ette nähtud temperatuuride saavutamiseks kuni 12 tundi kuluda.

Tühjendage külmkapp enne selle väljalülitamist. Seadme väljalülitamiseks lahutage toitekaabel pistikupesast.

Juhtpaneeli lukustamine/lahtilukustamine

Juhtpaneel lukustatakse automaatselt, kui 30 sekundi jooksul ei vajutata ühtegi nuppu. Mis tahes sätete muutmiseks tuleb juhtpaneeli kuva lahti lukustada.

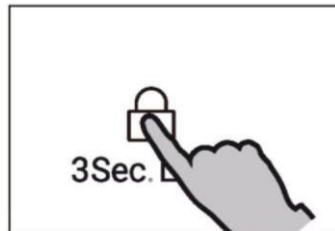

Märkus.

Külmiku temperatuuri, sügavkülmiku temperatuuri, Super-Cool funktsiooni, Super-Freeze funktsiooni, Holiday režiimi, Auto Set funktsiooni ei saa lukustusolekus reguleerida.

Ooterežiim

Näidik lülitub mõne nupu vajutamisest 30 sekundi möödudes automaatselt välja. Näidik lukustub automaatselt. See süttib automaatselt mõne nupu vajutamisel või ukse avamisel. (Alarm ei sütti ekraanil)

Käsitsi reguleerimise režiim

Kui soovite seadme temperatuuri käsitsi reguleerida, saate seadistada temperatuuri reguleerimise nupu (vt „TEMPERATUURI KOHANDAMINE“)

Kohanda temperatuuri

Külmkapi sisetemperatuuri mõjutavad alljärgnevad tegurid:

- ▶ Ümbritseva õhu temperatuur
- ▶ Ukse avamise sagedus
- ▶ Külmkapis olevate toiduainete kogus
- ▶ Seadme paigalduskoht

Uksealarm

Uksehäire käivitub meeldetuletuseks, kui uks on avatud pikka aega või ei ole korralikult suletud.

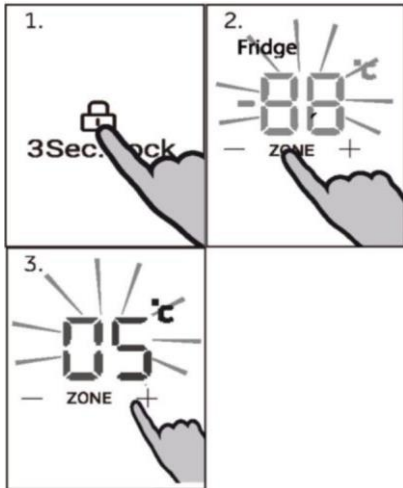

Külmiku temperatuuri reguleerimine

Avage seaded, vajutades 3 sekundit pikalt klahvi „Q”.

Avatud olekus vajutage nuppu „K” (Kambri valimine), et vahetada kambreid. Kui indikaator „A” (Külmikusektsiooni indikaator) süttib, vajutage klahvi „J” (Temperatuuriregulaator „-”) või klahvi „L” (Temperatuuriregulaator „+”), et reguleerida külmikusektsiooni temperatuuri. Näidikul „C” kuvatav väärtus väheneb iga kord klahvi „J” vajutamisel 1 °C võrra.

Kuva vilgub ja jääb määratud temperatuuri näidates põlema, seejärel mõne sekundi pärast kustub. Vastavalt sellele suureneb indikaatoril „C” kuvatav väärtus 1 °C võrra, kui vajutada iga kord klahvi „L”. Kuva vilgub ja jääb määratud temperatuuri näidates põlema, seejärel mõne sekundi pärast kustub. Külmikuosa temperatuuri saab reguleerida 1 °C kuni 9 °C juurdekasvuga 1 °C.



Märkus.

Külmiku temperatuuri ei saa reguleerida olekutes Super-Cool, Holiday, Auto Set ja lukustatud.

Sügavkülmiku temperatuuri reguleerimine

Avage seaded, vajutades 3 sekundit pikalt klahvi „Q”.

Avatud olekus vajutage nuppu „K” (Kambri valimine), et vahetada kambreid. Kui indikaator „B” (sügavkülmiku sektsiooni indikaator) süttib, vajutage klahvi „J” (temperatuuriregulaator „-”) või klahvi „L” (temperatuuriregulaator „+”), et reguleerida sügavkülmiku sektsiooni temperatuuri. Näidikul „C” kuvatud väärtus väheneb iga kord klahvi „J” vajutamisel 1 °C võrra. Kuva vilgub ja jääb määratud temperatuuri näidates põlema, seejärel mõne sekundi pärast kustub. Vastavalt sellele suureneb indikaatoril „C” kuvatav väärtus 1 °C võrra, kui vajutada iga kord klahvi „L”. Kuva vilgub ja jääb määratud temperatuuri näidates põlema, seejärel mõne sekundi pärast kustub. Sügavkülmiku sektsiooni temperatuuri saab reguleerida vahemikus –14 °C kuni –24 °C juurdekasvuga 1 °C.

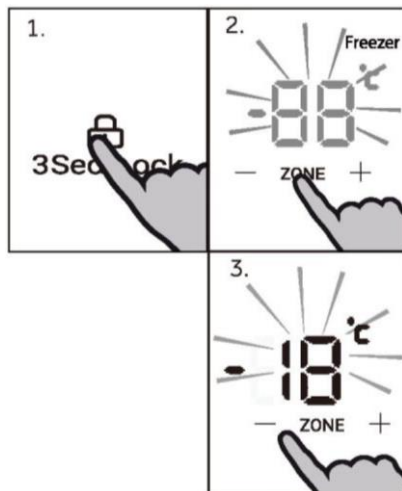

Märkus.

Sügavkülmiku temperatuuri ei saa reguleerida olekus Super-Freeze, Auto set ja lukustatud olekus.

Kiirkülmutusfunktsioon Super Freeze

Super Freeze funktsioon võib külmutada värske toidu nii kiiresti kui võimalik, kiirendades külmutamist, et säilitada toidu parim toiteväärtus, välimus ja maitse. Kui on vaja suures koguses toiduaineid külmutada, on 24 tundi enne seda soovitatav lülitada sisse kiirkülmutusfunktsioon Super Freeze.

Avage seaded, vajutades 3 sekundit pikalt klahvi „Q”.

Avatud olekus vajutage klahvi „N” (Super Freeze funktsiooni valija), süttib indikaator „E” (Super Freeze funktsiooni indikaator), toode siseneb Super Freeze režiimi. Toode väljub automaatselt Super Freeze režiimist pärast 50-tunnist aktiveeritust. Super Freeze režiimist käsitsi väljumiseks vajutage lukustuse avamise olekus nuppu „N” (Super Freeze funktsiooni valija), indikaator „E” (Super Freeze funktsiooni indikaator) kustub, toode väljub Super Freeze'i režiimist.

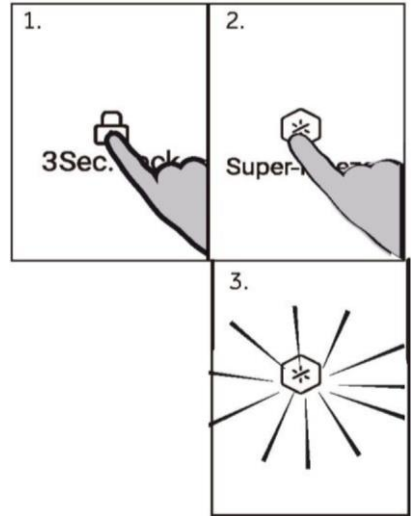

Märkus.

Super Freeze režiimis lukustatakse klahvid „J” (temperatuuriregulaator „-”) ja „L” (temperatuuriregulaator „+”), kui sügavkülmiku kamber on valitud ja sügavkülmiku kambri temperatuuri ei saa reguleerida.

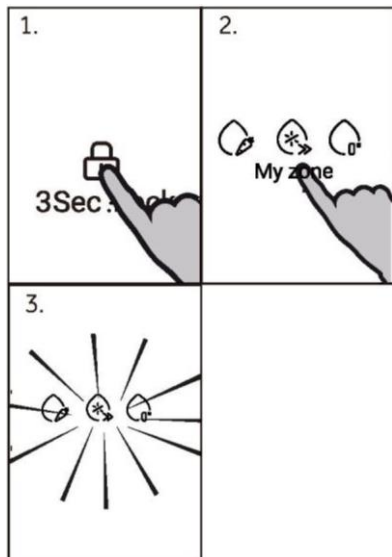

Temperatuuri reguleerimisfunktsioon My Zone

Avage seaded, vajutades 3 sekundit pikalt klahvi „0“.

Avatud olekus funktsiooni sätte vahetamiseks vajutage klahvi „M“ (My Zone funktsiooni valija). Pärast klõpsamist vahetage vastavalt sätteks puu- ja kõögivili, külma ja null kraadi.

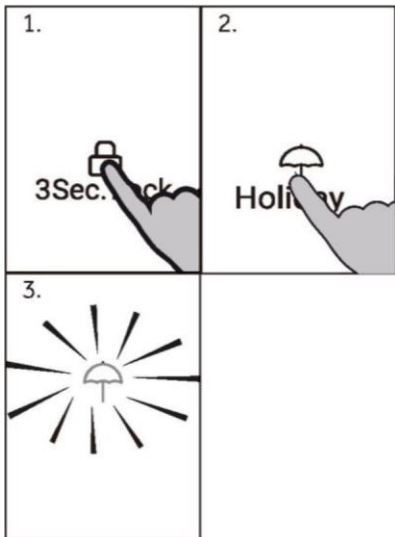

Energiasäästufunktsioon Holiday

Holiday režiimis seadistatakse külmiku sahtel automaatselt temperatuurile 17 °C (energiasäästuks), samal ajal kui sügavkülmiku sahtel töötab normaalsete temperatuuriseadetega.

Avage seaded, vajutades 3 sekundit pikalt klahvi „Q”.

Avatud olekus vajutage klahvi „O” (Holiday režiimi valija), indikaator „F” (Holiday režiimi indikaator) süttib, toode siseneb Holiday režiimi; väljumiseks vajutage klahvi „O” (Holiday režiimi valija), indikaator „F” kustub ja toode väljub Holiday režiimist.



Märkus.

Holiday režiim lõpeb automaatselt, kui Super Cool funktsioon on aktiveeritud. Holiday režiimis lukustatakse klahvid „J” (temperatuuriregulaator „-”) ja „L” (temperatuuriregulaator „+”), kui valitakse külmiku kamber ja külmiku kambri temperatuuri ei saa reguleerida.

Nõuanded värskete toidu säilitamiseks

Toiduainete külmiku kambris säilitamine

- ▶ Jälgige, et külmiku temperatuur oleks 5 °C või sellest madalam.
- ▶ Soe toit tuleb enne külmikappi panemist toatemperatuurile jahutada.
- ▶ Teatavad külmikapis hoitavad toiduained tuleks enne külmikusse panemist pesta ja kuivatada.
- ▶ Säilitatav toit peab lõhnade levimise või maitse muutumise vältimiseks hermeetiliselt pakendatud olema.
- ▶ Ärge säilitage liiga suures koguses toitu. Jätke toiduainete vahele ruumi, et külm õhk saaks nende ümber liikuda – see tagab tõhusama ja ühtlasema jahutuse.
- ▶ Igapäevaselt tarbitavaid toiduaineid tuleks hoida riiuli eesmisel servas.
- ▶ Paigutage toiduained õhuvoolu tagamiseks siseseintest veidi kaugemale. Ärge hoidke toiduaineid külmiku tagaseina vastas, sest sinna paigutatud toit võib külmuda. Vältige toidu (eriti õlise või happelise toidu) otsest kokkupuudet külmikapi sisekülgedega, sest õli/hape võib neid kahjustada. Kõrvaldage külmikappi jäänud õlised/happelised toidujäägid.
- ▶ Sulatage külmutatud toiduaineid külmiku kambris. Seeläbi langetavad külmutatud toiduaineid kambri temperatuuri ja aitavad säästa elektrienergiat.
- ▶ Külmikapis hoidmine võib kiirendada teatavate puu- ja köögiviljade (näiteks kabatšokkide, meloni, papaia, banaanide, ananassi jms) roiskumist. Seetõttu ei ole soovitatav neid külmikapis hoida. Külmikus hoidmine võib aga kiirendada mõningate roheliste puuviljade järevalmimist. Toatemperatuuril tuleks hoida sibulat, küüslauku, ingverit ja muid juurvilju.
- ▶ Ebameeldiv lõhn külmikus viitab sellele, et midagi on maha valgunud ja vajalik on külmikapi puhastamine. Vaadake osa „HOOLDUS JA PUHASTAMINE“.
- ▶ Toiduained tuleb nende omadustest lähtuvalt erinevatesse kohtadesse paigutada.



Märkus.

Jahutuse tagamiseks jälgige, et toiduainete ja õhukanali või andurite vahekaugus oleks suurem kui 10 mm.

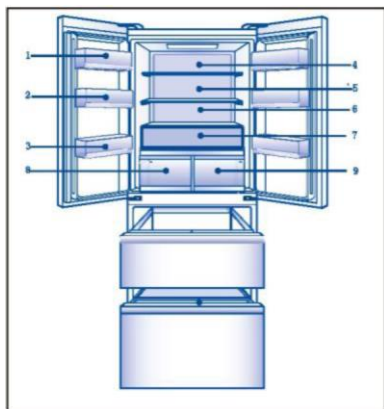

- 1 Vähi, juust jne
- 2 Munad, konserveid, vürtsid jne
- 3 Joogid ja vedelad toiduained
- 4 Marineeritud ja konserveeritud toiduained jne
- 5 Lihatooted, suupisted, pasta, konserveid, piim, tofu, piimatooted jne
- 6 Kõpsetatud liha, vorstid jne
- 7 Puuviljad, köögiviljad, munad jne.
- 8 Humidity Zone sektsiooni sahtel: puuviljad, köögiviljad, salat jne
- 9 Fresh Box sahtel: Puu- ja köögiviljad jne.

Toiduainete sügavkülmiku kambris säilitamine

- ▶ Jälgige, et sügavkülmiku temperatuur oleks -18°C .
- ▶ Kui vajalik on suures koguses toiduainete külmutamine, on 24 tundi enne seda soovitatav lülitada sisse kiirkülmutusfunktsioon Super-Freeze; väiksemate koguste korral piisab 4–6 tunnist.
- ▶ Soe toit tuleb enne sügavkülmiku kambrisse panemist toatemperatuurile jahutada.
- ▶ Väikesteks portsjoniteks lõigatud toiduained külmuvad kiiremini ning neid on lihtsam sulatada ja küpsetada. Soovituslikult võiks üks portsjon kaaluda vähem kui 2,5 kg
- ▶ Toiduained tuleks enne sügavkülmikusse panemist pakendada. Pakendi välispind peab olema kuiv, et säilituskotid üksteise külge ei jääks. Pakkevahendid peavad olema lõhnatud, õhukindlad, mittemürgised ja toksiinideta.
- ▶ Märkige pakendile külmutamise kuupäev, säilitusaeg ja toiduaine nimetus – see aitab vältida erinevatele toiduainetele kohalduvate säilitustähtaegade ületamist.
- ▶ **HOIATUS!** Hape, leelis, sool ja muud ained võivad sügavkülmiku sisepinda kahjustada. Ärge asetage selliseid aineid sisaldavaid toiduaineid (näiteks merekala) otse sisepinnale. Sügavkülmikusse sattunud soolane vesi tuleb kiiresti eemaldada.
- ▶ Ärge ületage toiduainete tootjate määratletud soovituslikke säilitusaegu. Võtke sügavkülmikust välja vaid vajalik kogus toitu.
- ▶ Sulatatud toit tuleb tarbida võimalikult kiiresti. Sulatatud toiduaineid ei tohi ilma eelnevalt küpsetamata uuesti külmutada.
- ▶ Ärge pange sügavkülmiku kambrisse ülemäärases koguses uusi toiduaineid. Arvestage sügavkülmiku külmutusvõimsusega – vaadake osa „TEHNILISED ANDMED“ või andmesildil välja toodud spetsifikatsioone.
- ▶ Toiduaineid võib sügavkülmikus, mille temperatuur on vähemalt -18°C , nende omadustest lähtuvalt 2–12 kuud hoida (näiteks liha võib säilitada 3–12 kuud ja köögivilju 6–12 kuud).
- ▶ Värske toidu külmutamisel vältige selle kokkupuudet juba külmutatud toiduainetega. Kohaldub sulamisohu!

Järgige poest ostetud külmutatud toiduainete säilitamisel alljärgnevaid suuniseid.

- ▶ Järgige säilitusaja osas tootjapoolseid soovitusi. Ärge ületage soovituslikku säilitustähtaega!
- ▶ Külmutatud toiduainete ostmise ja sügavkülmikusse panemise vaheline aeg peab olema võimalikult lühike – see aitab toidu kvaliteeti alal hoida.
- ▶ Ostke külmutatud toiduained, mida on säilitatud temperatuuril -18°C või madalamal temperatuuril.
- ▶ Hoiduge selliste toiduainete ostmisest, mille pakendil on jää või härmatis, mis viitab sellele, et tooted võivad olla osaliselt sulanud ja seejärel uuesti külmutatud. Säilitusaegne vahepealne temperatuuri tõus mõjutab toidu kvaliteeti.



Märkus.

- ▶ Jahutuse tagamiseks jälgige, et toiduainete ja õhukanali vahekaugus oleks suurem kui 10 mm.

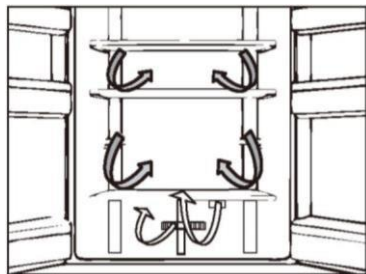

Mitmesuunalise õhuvoo süsteem

Külmkappi on integreeritud mitmesuunalise õhuvoo süsteem, mis tagab igal riulitasandil külma õhu liikumise. See aitab säilitada ühtlast temperatuuri, et toit püsiks kauem värskena.

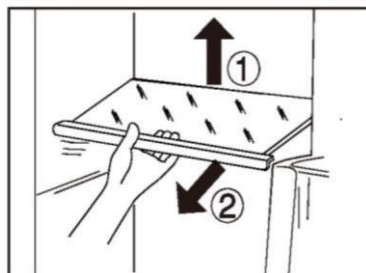

Reguleeritavad riulid

Riulite kõrgust saab säilitusvajadustest lähtuvalt kohandada.

1. Riuli ümberpaigutamiseks eemaldage see – tõstke riuli tagaserva (1) ja tõmmake riul välja (2).
2. Riuli uuesti külmikusse paigutamiseks asetage see kummalgi küljel olevatele eenditele ja lükake riulit tahapoole, kuni selle tagaserv on külgedel olevatesse süvenditesse fikseeritud.



Märkus.

Veenduge, et riul on ühetasaselt paigutatud.

Humidity Zone sektsiooni sahtel

Selles sektsioonis on niiskustase umbes 85%. Süsteem reguleerib niiskustaset automaatselt ning see sahtel sobib puuviljade, köögiviljade, salati jms säilitamiseks.



Märkus.

- ▶ Ärge eemaldage vasaku tsooni plastkatteid. Need aitavad vajalikku niiskustaset alal hoida.
- ▶ Selles sahtlis ei tohiks hoida külmatundlikke puuvilju (näiteks ananassi, avokaadot, banaane ja greipe), köögivilju (näiteks kartuleid, baklažaani, ube, kurke, suvikõrvitsat ja tomateid) ega juustu.



Fresh Box sahtel

Selles sektsioonis on niiskustase madalam kui külmikus. See sahtel sobib värskete toitude, puuviljade, köögiviljade jms hoidmiseks.

Eemaldatavad ukseriulid

Ukseriuleid saab puhastamiseks eemaldada. Võtke kinni riuli kummastki küljest, tõstke riulit ülespoole (1) ja eemaldage see (2).

Ukseriuli tagasi oma kohale panemiseks tehke ülaltoodud toimingud vastupidises järjekorras.

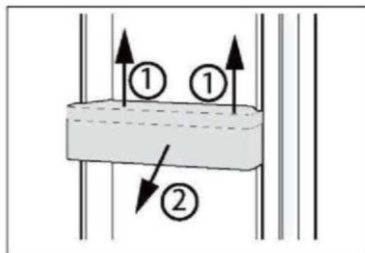

MUDELIST OLENEV KOMPONENT: nõuetele vastava temperatuuri indikaator

Nõuetele vastava temperatuuri indikaatorit saab kasutada tasemest +4 °C madalamate temperatuuride hindamiseks. Kui indikaatoril ei ole kuvatud OK, vähendage järkjärguliselt temperatuuri sätet.



Märkus.

Külmkapi sisselülitamisel võib ette nähtud temperatuuride saavutamiseks kuni 12 tundi kuluda.

Eemaldatav sügavkülmiku sahtel

Sahtli väljavõtmiseks tõmmake see maksimaalses ulatuses välja (1), tõstke üles ja eemaldage (2).

Sahtli tagasi oma kohale panemiseks tehke ülaltoodud toimingud vastupidises järjekorras.

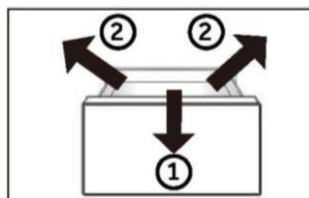

Valgusti

LED-sisetuli süttib ukse avamisel ja kustub automaatselt, kui uks jäetakse avatuks rohkem kui 7 minutiks. Tulede intensiivsust ei mõjuta seadme ükski säte.



Nõuanded energiatarbe vähendamiseks

- ▶ Veenduge, et seadme ventilatsioon vastab nõuetele (vaadake osa „PAIGALDAMINE“).
- ▶ Ärge paigutage seadet otsese päikesevalguse kätte ega soojusallikate (näiteks ahju või kütteseadme) lähedusse.
- ▶ Hoiduge tarbetult madalate temperatuuride seadistamisest. Mida madalam on temperatuuri säte, seda suurem on seadme energiatarve.
- ▶ Sellised funktsioonid nagu Super-Freeze tarbivad rohkem energiat.
- ▶ Laske soojal toidul enne selle külmkappi panemist maha jahtuda.
- ▶ Hoidke seadme ust võimalikult vähest aega avatuna.
- ▶ Õhuvoolu takistuste välistamiseks ärge täitke külmkappi liigselt.
- ▶ Jälgige, et toiduainete pakendites oleks võimalikult vähe õhku.
- ▶ Uksetihendid peavad olema puhtad, et uks alati korralikult sulguks.
- ▶ Sulatage külmutatud toiduaineid külmiku kambris.
- ▶ Kõige energiasäästlikum konfiguratsioon nõuab, et seadme sahtlid, toidukast ja riiulid oleksid tehaseseisukorras ning toit tuleks paigutada nii kaugele kui võimalik ilma õhukanali väljalaskeavasid blokeerimata.



HOIATUS!

Enne puhastamist lahutage külmkapp vooluvõrgust.

Puhastamine

Puhastage külmkappi siis, kui selles on vähe toiduaineid või see on tühi.

Külmkappi tuleb puhastada iga nelja nädala järel – see tagab seadme nõuetekohase hoolduse ja aitab vältida ebameeldiva lõhna teket.



HOIATUS!

- ▶ Seadme puhastamisel ei tohi kasutada abrasiivset harja, traatkäsna, pesuvahendi pulbrit, bensiini, amüülatsetaati, atsetooni, sarnaseid orgaanilisi lahuseid ega happelisi või leeliselisi lahuseid. Kahjustuste vältimiseks kasutage spetsiaalset külmkapi puhastusvahendit.
- ▶ Ärge pihustage ega loputage seadet puhastamise ajal.
- ▶ Ärge kasutage seadme puhastamiseks veepihustit ega auru.
- ▶ Ärge puhastage külmi klaasriiuleid kuuma veega. Järsk temperatuurimuutus võib põhjustada klaasi purunemise.
- ▶ Ärge puudutage sügavkülmiku kambri sisepinda, sest käed võivad kambri sisepinna külge jääda. Eriti kohaldub see siis, kui käed on märjad.
- ▶ Kütteperioodil kontrollige külmutatud toiduainete seisundit.

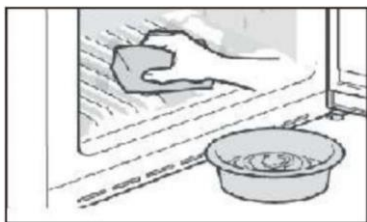

- ▶ Jälgige, et uksetihend oleks alati puhas.
 - ▶ Puhastage külmkapi sisemust ja korpust soojas vees ning neutraalses puhastusvahendis niisutatud svammiga.
1. Puhastage külmiku sisemust ja välispinda, sealhulgas uksetihendit, ukseraami, klaasriiuleid, kaste jne, pehme rätiku või käsna, mis on kastetud sooja vette (millesse võib lisada neutraalset pesuvahendit).

2. Vedeliku mahavalgumise korral eemaldage kõik määrduvad osad, loputage otse voolava veega, kuivatage ja asetage tagasi külmkappi.
 3. Mahavoolanud koore (nt koor, sulava jäätis) korral eemaldage kõik saastunud osad, asetage need mõneks ajaks sooja vette temperatuuril umbes 40 °C, seejärel loputage voolava veega, kuivatage ja asetage tagasi külmikusse.
 4. Kui külmiku sisse (riiulite või sahtlite vahele) satub mõni väike osa või komponent, kasutage selle vabastamiseks väikest pehmet harja. Kui te ei ulatu osani, võtke ühendust Haieri teenindusega.
- ▶ Loputage ja kuivatage pehme riidelapiga.
 - ▶ Ärge puhastage seadme osi nõudepesumasinas.
 - ▶ Enne seadme taaskäivitamist oodake vähemalt seitse minutit, sest sagedane käivitamine võib kompressorit kahjustada.

Sulatamine

Külmiku ja sügavkülmiku kambrite sulatamine on automaatne, nende käsitsi sulatamine ei ole vajalik.

Valgusdiodi vahetamine

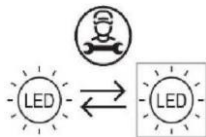

Valgusallikaid (valgusdioode) võib vahetada vaid kvalifitseeritud spetsialist.

Seadme valgusallika energiatõhususe klass on „G“.

| kamber | Pinge | Maksimum- võimsus | Energiatõhususe klass | Mudel |
|--------|---------|----------------------|-----------------------|-------------|
| Külmik | DC 12 V | 16 W | G | HFR7819ENGC |

Pikaajaline mittekasutamine

Toimige alljärgnevalt, kui te ei kavatse külmkappi pikemal ajaperioodil kasutada ning te ei soovi aktiveerida energiasäästufunktsiooni Holiday või kasutada külmiku kambri väljalülitusfunktsiooni.

- ▶ Võtke toiduained külmkapist välja.
- ▶ Lahutage toitekaabel.
- ▶ Tühjendage ja puhastage veepaak.
- ▶ Puhastage seadet eespool kirjeldatud viisil.
- ▶ Hoidke ukсед lahti, et vältida halbade lõhnade teket seadme sees.



Märkus.

Lülitage külmkapp välja vaid siis, kui see on vältimatult vajalik.

Seadme teisaldamine

1. Võtke toiduained külmkapist välja ja lahutage seade vooluvõrgust.
2. Fikseerige riiulid ning külmiku ja sügavkülmiku muud liikuvad osad kleepplindiga.
3. Külmkappi ei tohi külmutussüsteemi kahjustuste vältimiseks kallutada rohkem kui 45 kraadi.



HOIATUS!

- ▶ Ärge tõstke külmkappi selle käepidemetest.
- ▶ Ärge asetage seadet horisontaalselt põrandapinnale.

Paljusid tekkida võivad probleeme saab kõrvaldada ilma mingite eriteadmisteta. Probleemide korral järgige allpool välja toodud suuniseid, enne kui võtate ühendust müüjajärgse teenindusega. Vaadake osa „KLIENDITEENINDUS“.



HOIATUS!

- ▶ Enne hooldustoiminguid lahutage seadme väljalülitamiseks toitepistik pistikupesast.
- ▶ Elektriseadmete remonditöid võivad teha vaid kvalifitseeritud elektrikud, sest ebaõige remondiga võivad kaasneda märkimisväärsed kahjustused.
- ▶ Kahjustunud toitekaabli võib ohtude minimeerimiseks välja vahetada üksnes tootja, tootja volitatud hooldustehnik või sarnase kvalifikatsiooniga spetsialist.

| Probleem | Võimalik põhjus | Võimalik lahendus |
|--|--|--|
| Kompressor ei tööta. | <ul style="list-style-type: none"> • Toitepistik ei ole vooluvõrku ühendatud. • Aktiveeritud on seadme sulatustsüklil | <ul style="list-style-type: none"> • Ühendage toitepistik. • See on automaatse sulatamise korral normaalne |
| Seade käivitub sageli või on selle käitustsüklil liiga pikk. | <ul style="list-style-type: none"> • Sise- või välistemperatuur on liiga kõrge. • Seade on olnud pikemat aega välja lülitatud. • Seadme uks ei ole korralikult suletud. • Ust avatakse liiga sageli või hoitakse seda liiga kaua lahti. • Sügavkülmiku kambri on valitud liiga madal temperatuuri säte. • Ukse tihend on määrdunud, kulunud, pragunenud või mittesobiv. • Õhuringlus ei vasta nõuetele. | <ul style="list-style-type: none"> • Sellisel juhul on normaalne, kui käitustsüklil on tavalisest pikem. • Üldjuhul kulub seadmel ette nähtud temperatuuri saavutamiseks 8–12 tundi. • Sulgege uks/sahtel, kontrollige, kas seade paikneb ühetasasel pinnal, ning veenduge, et mõni toiduaine või anum ei takista ukse sulgemist. • Ärge avage ust/sahtlit liiga sageli. • Tõstke temperatuuri sätet, kuni saavutate rahuldava külmkapi temperatuuri. Külmkapi temperatuuri stabiliseerumiseks kulub 24 tundi. • Puhastage ukse/sahtli tihend või laske klienditeenindusel see asendada. • Tagage küllaldane ventilatsioon. |
| Külmkapi sisemus on määrdunud ja/või lõhnab. | <ul style="list-style-type: none"> • Vajalik on külmkapi sisemuse puhastamine. • Külmkapis hoitakse intensiivse lõhnaga toitu. | <ul style="list-style-type: none"> • Puhastage külmkapi sisemus. • Pakendage toit korralikult ja õhukindlalt. |

| Probleem | Võimalik põhjus | Võimalik lahendus |
|---|---|---|
| Seadme sisetemperatuur ei ole piisavalt madal. | <ul style="list-style-type: none"> • Temperatuur on seadistatud liiga kõrgele sättele. • Külmkappi on pandud liiga soe toit. • Külmkapis hoitakse liiga paljusid toiduaineid. • Toiduained on üksteisele liiga lähedale paigutatud. • Seadme uks/sahtel ei ole korralikult suletud. • Ust/sahtlit avatakse liiga sageli või hoitakse seda liiga kaua lahti. | <ul style="list-style-type: none"> • Lähtestage temperatuur. • Jahutage soe toit enne selle külmkappi panemist. • Jälgige, et säilitatavate toiduainete kogus poleks ülemäära suur. • Jätke vajaliku õhuvoolu tagamiseks toiduainete vahele veidi ruumi. • Sulgege uks/sahtel. • Ärge avage ust/sahtlit liiga sageli. |
| Seadme sisetemperatuur on liiga madal. | <ul style="list-style-type: none"> • Temperatuur on seadistatud liiga madalale sättele. • Funktsioon Super-Frz/Super-Cool on aktiveeritud või töötab liiga kaua. | <ul style="list-style-type: none"> • Lähtestage temperatuur. • Lülitage Super-Frz/Super-Cool funktsioon välja |
| Külmiku kambris tekib kondensaat. | <ul style="list-style-type: none"> • Ümbritsev keskkond on liiga soe ja liiga niiske. • Seadme uks/sahtel ei ole korralikult suletud. • Ust/sahtlit avatakse liiga sageli või hoitakse seda liiga kaua lahti. • Toiduanumad või vedelikke sisaldavad nõud on katmata. | <ul style="list-style-type: none"> • Tõstke temperatuuri sätet. • Sulgege uks/sahtel. • Ärge avage ust/sahtlit liiga sageli. • Laske kuumal toidul enne selle külmkappi panemist toatemperatuurile jahtuda ning katke toidud ja vedelikud. |
| Külmkapi välispinnale, uste vahele või ukse ja sahtli vahele koguneb kondensaati. | <ul style="list-style-type: none"> • Ümbritsev keskkond on liiga soe ja liiga niiske. • Uks ei ole nõuetekohaselt suletud. Seadmesisese külma õhu ja ümbritseva keskkonna sooja õhu kokkupuutel tekib kondensaat. | <ul style="list-style-type: none"> • See on niisketes ilmastikuoludes normaalne ja muutub niiskustaseme langedes. • Jälgige, et uks/sahtel oleks korralikult suletud. |
| Sügavkülmiku kambris on liigselt jääd ja härmatist. | <ul style="list-style-type: none"> • Toiduained ei olnud nõuetekohaselt pakendatud. • Seadme uks/sahtel ei ole korralikult suletud. • Ust/sahtlit avatakse liiga sageli või hoitakse seda liiga kaua lahti. • Ukse/sahtli tihend on määrdunud, kulunud, pragunenud või mittesobiv. • Mõni ese või toidu anum ei võimalda ust/sahtlit korralikult sulgeda. | <ul style="list-style-type: none"> • Pakendage toiduained alati korralikult. • Sulgege uks/sahtel. • Ärge avage ust/sahtlit liiga sageli. • Puhastage ukse/sahtli tihend või laske see uuega asendada. • Paigutage ukse/sahtli nõuetekohaseks sulgemiseks riulid, ukseriulid või külmkapis olevad toidu anumad ümber. |

| Probleem | Võimalik põhjus | Võimalik lahendus |
|--|--|---|
| Külmkapi küljed ja ukseleisti soojenevad. | • - | • See on normaalne. |
| Seadmest kostab anomaalseid helisid. | • Seade ei paikne ühetasasel pinnal. • Seade on mõne läheduses paikneva eseme vastas. | • Reguleerige seadme nivelleerimiseks jalgu. • Eemaldage seadme vahetust ümbrusest esemed. |
| Seadmest kostab vee voolamisele sarnane tasane heli. | • - | • See on normaalne. |
| Seade genereerib helisignaali. | • Külmiku kambri uks on lahti. | • Sulgege uks. |
| Seadmest kostab vaikne surisev heli. | • Kondensniiskust vähendav süsteem on sisse lülitunud | • See aitab vältida kondenseerumist ja on normaalne |
| Seadme sisevalgusti või jahutussüsteem ei tööta. | • Toitepistik ei ole vooluvõrku ühendatud. • Seadme toitevarustus puudub. • Valgusdiodiga valgusti on kahjustunud. | • Ühendage toitepistik. • Kontrollige ruumi elektrivarustust. Vajadusel helistage elektriettevõttesse. • Helistage valgusti asendamiseks teenindusse. |
| Ekraan süttib ringikujuliselt, kuid jahedust pole tunda. | • See on demorežiimis. | • Kui ekraan on lukustamata, vajutage „Zone” ja klõpsake „Holiday” 5 korda (5 sekundi jooksul), et sellest režiimist väljuda. |

Tehnilise toega ühendust võtmiseks avage veebileht <https://corporate.haier-europe.com/en/>.

Valige jaotisest „veebileht” asjaomane tootemark ja riik. Teid suunatakse konkreetsele veebilehele, kust leiate telefoninumbri ja vormi tehnilise toega ühendust võtmiseks.

Voolukatkestus

Voolukatkestuse korral peaks toit umbes 5 tundi ohutult külmana püsima. Järgige pikaajalise voolukatkestuse korral alljärgnevaid soovitusi, millest kinnipidamine on eriti oluline suvel.

- ▶ Avage ust/sahtlit nii harva kui võimalik.
- ▶ Voolukatkestuse korral ärge pange külmkappi uusi toiduaineid.
- ▶ Kui voolukatkestusest on ette teatatud ja katkestus kestab kauem kui 5 tundi, valmistage jääd, pange see sobivasse anumasse ja asetage külmiku kambri ülemisse sektsiooni.
- ▶ Kohe pärast toitevarustuse taastumist on vajalik toiduainete ülevaatus.
- ▶ Külmkapi sisetemperatuur tõuseb voolukatkestuse või muu rikke korral, mistõttu vähenevad nii toiduainete säilivusaeg kui ka nende kvaliteet ja söödavus. Terviseriskide minimeerimiseks tuleks kõik üles sulanud toiduained koheselt tarbida või küpsetada ja uuesti külmutada (kui see on asjakohane).

Voolukatkestuse aegne sätete talletamine

Pärast toitevarustuse taastumist lülitub seade sisse toitekatkestusele eelnenud sätetega.

Lahtipakkimine



HOIATUS!

- ▶ Seade on raske. Seda peab teisaldama vähemalt kaks inimest.
- ▶ Hoidke kõiki pakendi komponente lastele kättesaamatus kohas ja kõrvaldage need keskkonnasäästlikult.
- ▶ Võtke seade pakendist välja.
- ▶ Eemaldage kõik pakendi komponendid.

Keskkonnanõuanded

Toatemperatuur peaks alati jääma vahemikku 10–43 °C, sest toatemperatuur võib mõjutada seadmesisest temperatuuri ja külmkapi energiatarvet. Ärge paigaldage seadet ilma isolatsioonita muude soojust kiirgavate seadmete (näiteks ahju või teise külmiku) lähedusse.

Paigalduskoha soovitus

Soovitav ruum ukse avamisel:

W1 = 1015 mm

W2 = 1200 mm

D1 = 560 mm

D2 = 1000 mm

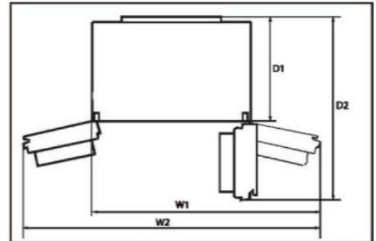

Ventilatsiooni ristlõige

Seadme piisava ventilatsiooni tagamiseks soovitame järgida ruumi soovitusel juhiseid.

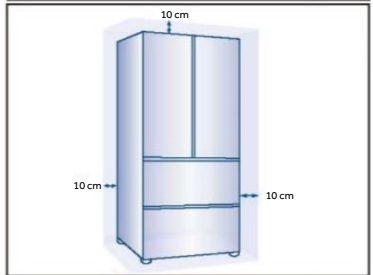

Seadme tsentreerimine ja nivelleerimine

Seade tuleb paigutada ühetasasele ja stabiilsele pinnale.

1. Kallutage külmkappi veidi tahapoolle.
2. Reguleerige jalad soovitud kõrgusele.

Veenduge, et vahekaugus hingepoolsest seinast on vähemalt 10 cm, et ust saaks nõuetekohaselt avada.

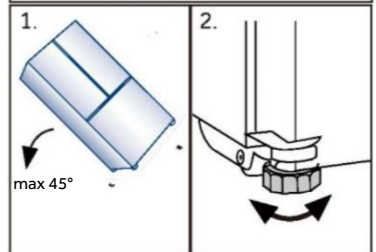

Märkus.

Autonoomne külmutusseade ei ole mõeldud kasutamiseks integreeritud seadmena.

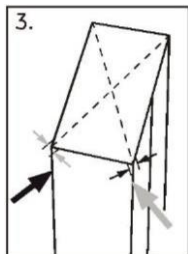

1. Kontrollige seadme stabiilsuse hindamiseks selle diagonaaltelgi. Mõningane kalle kummaski suunas peaks olema ühesugune. Vastasel juhul võib karkass deformeeruda, millega võiks kaasneda uksetihendite leke. Kerge kaldenurk tagakülje suunas hõlbustab ukse sulgemist.

Uste täppisreguleerimine

Kui ukсед ei ole ühel tasandil, saab selle kõrvaldamiseks kasutada alljärgnevat meetmeid.

A) Reguleeritava jala kasutamine

Pöörake reguleeritavat jalga selle üles või alla keeramiseks noolega osutatud suunas.

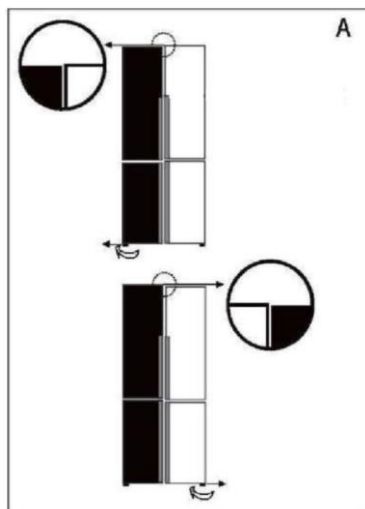

B) Vahepukside kasutamine

- ▶ Avage ülemine uks ja tõstke seda üles.
- ▶ Paigutage lisatarvikute kotis sisalduv vahepuks käsitsi või sobivate tööriistade (näiteks näpitstangide) abil ettevaatlikult keskmise hinge valgesse plastrõngasse. Jälgige, et uks selle käigus kriimustada või kahjustada ei saaks.

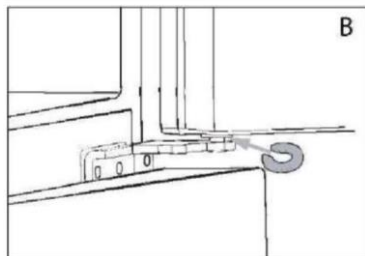

Märkus.

Külmkapi kasutamisel võib uste tasapinnalisus selles olevate toiduainete kaalu tõttu muutuda. Sel juhul reguleerige uksi ülaltoodud meetodeid järgides uuesti.

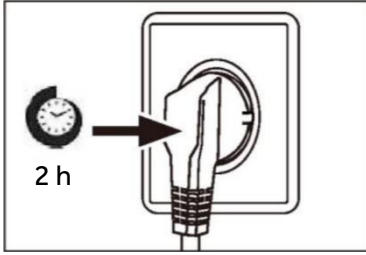

Ooteaeg

Kasutajapoolset sekkumist mittevajav määrdõli asub kompressoris olevas kapslis. Õli võib transportimisega kaasneva seadme kaldumise tõttu suletud torustikku voolata. Oodake enne seadme vooluvõrku ühendamist vähemalt kaks tundi, et õli saaks tagasi kapslisse valguda.

Seadme vooluvõrku ühendamine

Enne seadme vooluvõrku ühendamist kontrollige, kas:

- ▶ toiteallikas, pistikupesa ja kaitsmed vastavad andmesildil välja toodud parameetritele;
- ▶ pistikupesa on maandatud ning kasutusel pole mitme pistikuga adaptereid ega pikendusjuhtmeid;
- ▶ toitepistik ja pistikupesa vastavad nõuetele.

Ühendage pistik nõuetekohaselt paigaldatud pistikupesaga.



HOIATUS!

Ohtude minimeerimiseks võib kahjustunud toitekaabli asendada vaid klienditeenindus (vaadake garantiikaarti).

Määrusele (EL) nr 2019/2016 vastavad toote spetsifikatsioonid

| | |
|---|---|
| Tootemark | Haier |
| Mudeli nimi / identifikaator | HFR7819ENGC |
| Mudeli kategooria | Külmik-sügavkülmik |
| Energiatõhususe klass | E |
| Aastane energiatarbimine (kWh aasta kohta) (1) | 353 |
| Kogumaht (l) | 504 |
| Külmiku maht (l) | 303 |
| Sügavkülmiku maht (l) | 160 |
| Muutuva temperatuuriga ruumala kamber (l) | - |
| Tärnides väljendatud hinnang |  |
| Töötemperatuuriga > 14 °C muud seksioonid | Ei kohaldu |
| Kül mavaba süsteem | Jah |
| Külmutusvõimsus (kg 24 tunni kohta) | 10 |
| Kliimaklass (2) | SN.N.ST.T |
| Müraklass ja õhus leviva müra tase (db(A) re 1pW) | C (36) |
| Temperatuuri tõusu aeg (h) | 10 |
| Seadme tüüp | Autonoomne |
| Muud | - |

Selgitused:

- Jah, esiletõstetud

- (1) Põhineb standarditele vastavuse 24-tunnise testi tulemustel. Tegelik tarbimine sõltub seadme kasutusala ja asukohast.
- (2) Kliimaklass SN: seade on ette nähtud kasutamiseks ümbritseva õhu temperatuuril 10 °C kuni 32 °C
Kliimaklass N: seade on ette nähtud kasutamiseks ümbritseva õhu temperatuuril 16 °C kuni 32 °C
Kliimaklass ST: seade on ette nähtud kasutamiseks ümbritseva õhu temperatuuril 16 °C kuni 38 °C
Kliimaklass T: seade on ette nähtud kasutamiseks ümbritseva õhu temperatuuril 16 °C kuni 43 °C

Täiendavad tehnilised andmed

| | |
|--------------------------------|-------------------|
| Pinge/sagedus | 220–240V ~ / 50Hz |
| Sisendvool (A) | 1,5 |
| Peakaitse (A) | 16 |
| Jahutusvedelik | R600a |
| Mõõtmed (K/L/S millimeetrites) | 1900 / 830 / 635 |

Küsimuste korral pöörduge ettevõtte Haier klienditeeninduse poole. Tungivalt soovitatakse kasutada originaalvaruosi.

Seadmega seotud probleemide puhul vaadake esmalt osa „Veotsing“.

Kui seal täpsustatud meetmed ei kõrvalda probleemi:

- ▶ võtke ühendust kohalikuga edasimüüjaga või
- ▶ helistage ettevõtte Euroopa kõnekeskusesse (telefoninumbreid on välja toodud allpool) või
- ▶ teeninduse ja toe ala aadressil www.haier.com, kus saate teenuse aktiveerida
- ▶ nõuda ja leida ka KKK-sid.

Teenindusega ühendust võttes peavad teil käepärast olema alljärgnevad andmed. Vastav teave on välja toodud andmesildil.

Mudel _____

Seerianumber _____

Garantiinõuete korral kontrollige ka tootega kaasasolevat garantiikaarti.

Ettevõtte kõnekeskused Euroopas

| Riik* | Telefoninumber | Tariif |
|---------------------------|-----------------|---|
| Haier Italy (IT) | 199 100 912 | |
| Haier Spain (ES) | 902 509 123 | |
| Haier Germany (DE) | 0180 5 39 39 99 | <ul style="list-style-type: none"> • Kõneminut 14 senti (lauatelefon) • Kõneminut maksimaalselt 42 senti (mobiiltelefon) |
| Haier Austria (AT) | 0820 001 205 | <ul style="list-style-type: none"> • Kõneminut 14,53 senti (lauatelefon) • Kõneminut maksimaalselt 20 senti (muud liinid) |
| Haier United Kingdom (UK) | 0333 003 8122 | |
| Haier France (FR) | 0980 406 409 | |

* Teisi riike vaadake aadressilt www.haier.com

Haier Europe Trading S.r.l

Ühendkuningriigi filiaal

Westgate House, Westgate, Ealing

London, W51YY

* Külmutusseadme garantii kestus:

Minimaalne garantii on: 2 aastat ELi riikides, 3 aastat Türgis, 1 aasta Ühendkuningriigis, 1 aasta Venemaal, 3 aastat Rootsis, 2 aastat Serbias, 5 aastat Norras, 1 aasta Marokos, 6 kuud Alžeerias, Tuneesias seaduslikku garantiid ei nõuta.

*Seadme remondiks vajalike varuosade periood:

Termostaadid, temperatuuriandurid, trükkplaadid ja valgusallikad on saadaval vähemalt seitse aastat pärast mudeli viimase seadme turustamist. Ukse käepidemed, uksehinged, alused ja sahtlid on saadaval vähemalt seitse aastat ning uksetihendid vähemalt kümme aastat pärast mudeli viimase seadme turustamist.

* Lisateavet toote kohta leiate aadressilt <https://eprel.ec.europe.eu/> või skannides seadmega kaasasoleval energiamärgisel olevat QR-koodi.



Naudotojo vadovas

Šaldytuvas-šaldiklis

HFR7819ENG C

LT

Haier

Dėkojame, kad įsigijote „Haier“ gaminį.

Prieš naudodami šį prietaisą, atidžiai perskaitykite šias instrukcijas. Instrukcijose yra svarbios informacijos, kuri padės geriausiai naudotis prietaisu ir užtikrinti saugų ir tinkamą jo įrengimą, eksploatavimą ir priežiūrą.

Laikykite šį vadovą patogioje vietoje, kad visada galėtumėte juo vadovautis ir saugiai bei tinkamai naudoti prietaisą.

Jei prietaisą parduodate, atiduodate arba paliekate persikeldami į kitą būstą, taip pat turite perduoti šį vadovą, kad naujasis savininkas galėtų susipažinti su prietaisu ir saugos įspėjimais.



Simbolių paaiškinimas

Įspėjimas – svarbi saugos informacija



Bendroji informacija ir patarimai



Aplinkosaugos informacija

Utilizavimas



Padėkite apsaugoti aplinką ir žmonių sveikatą. Išmeskite pakuotę į atitinkamus konteinerius skirtus perdirbimui. Padėkite perdirbti elektros ir elektronikos prietaisų atliekas. Neišmeskite šiuo simboliu pažymėtų prietaisų su buitinėmis atliekomis. Gražinkite gaminį į vietos perdirbimo įmonę arba kreipkitės į savivaldybės biurą.



ĮSPĖJIMAS!

Traumos arba uždusimo pavojus!

Šaldalai ir dujos turi būti utilizuojami profesionaliai. Prieš tinkamai utilizuodami įsitikinkite, kad šaldalo kontūro vamzdeliai nepažeisti. Atjunkite prietaisą nuo maitinimo šaltinio. Nupjaukite maitinimo laidą ir jį išmeskite. Išimkite padėklus ir stalčius, taip pat durelių fiksatorių ir tarpiklius, kad vaikai ir naminiai gyvūnai neužsidarytų prietaise.

| | |
|----------------------------|----|
| Saugos informacija | 4 |
| Gaminio aprašymas | 10 |
| Valdymo skydelis | 11 |
| Naudojimas | 12 |
| Įranga | 21 |
| Priežiūra ir valymas | 24 |
| Trikčių šalinimas | 27 |
| Montavimas | 30 |
| Techniniai duomenys | 33 |
| Klientų aptarnavimas | 35 |

Priedai

Patikrinkite priedus ir literatūrą pagal šį sąrašą:



3 tarpikliai



Energijos
efektyvumo
etiketė



Garantijos
kortelė



„OK“ lipdukas
Naudotojo
vadovas

Prieš pirmą kartą įjungdami prietaisą, perskaitykite toliau pateiktus saugos patarimus:



ĮSPĖJIMAS!

Prieš naudojant pirmą kartą

- ▶ Įsitinkite, kad prietaisas nebuvo pažeistas transportuojant.
- ▶ Nuimkite visas pakuotės medžiagas ir laikykite vaikams nepasiekiamoje vietoje.
- ▶ Prieš įrengdami prietaisą palaukite bent dvi valandas, kad įsitikintumėte, jog šaldalo kontūras veikia visiškai tinkamai.
- ▶ Prietaisą perkelti į kitą vietą turi bent du asmenys, nes jis sunkus.

Montavimas

- ▶ Prietaisą reikia pastatyti gerai vėdinamoje vietoje. Užtikrinkite, kad virš prietaiso ir aplink jį būtų bent 10 cm tarpas.
- ▶ Niekada nestatykite prietaiso drėgnoje vietoje ar ten, kur jis galėtų būti aptaškytas vandeniu. Minkšta švaria šluoste nuvalykite ir nusausinkite vandens piruslus ir dėmes.
- ▶ Neįrenkite prietaiso tiesioginiuose saulės spinduliuose arba šalia šilumos šaltinių (pvz., viryklių, šildytuvų).
- ▶ Įtaisykite prietaisą jo dydžiui ir naudojimui tinkamoje vietoje.
- ▶ ĮSPĖJIMAS. Ventilacijos angos, esančios prietaise arba įmontuotoje konstrukcijoje, turi likti neuždengtos.
- ▶ Įsitinkite, kad techninių duomenų lentelėje pateikta elektros informacija sutampa su maitinimo šaltinio informacija. Jei ne, kreipkitės į elektriką.
- ▶ Prietaisas maitinamas 220–240 V kintamosios srovės, 50 Hz maitinimo šaltiniu. Dėl neįprastų įtampos svyravimų prietaisas gali neįsijungti, taip pat gali sugesti temperatūros reguliatorius ar kompresorius arba veikdamas gali skleisti neįprastą triukšmą. Tokiu atveju reikia įrengti automatinį reguliatorių.
- ▶ Nenaudokite kelių kištukų adapterių ir ilginamųjų kabelių.
- ▶ ĮSPĖJIMAS. Už prietaiso nelaikykite kelių nešiojamųjų kištukinių lizdų arba nešiojamųjų maitinimo šaltinių.
- ▶ ĮSPĖJIMAS. Pastatydami prietaisą įsitinkite, kad maitinimo laidas neįstrigęs ir nepažeistas.
- ▶ Neužlipkite ant maitinimo kabelio.
- ▶ Energijos tiekimui naudokite atskirą įžemintą lizdą, kuris būtų lengvai pasiekiamas. Prietaisas turi būti įžemintas.

**ĮSPĖJIMAS!**

- ▶ **Taikoma tik JK.** Prietaiso maitinimo kabelis turi 3 laidų (įžeminimo) kištuką, kuris tinka standartiniam 3 laidų (įžemintam) lizdui. Nenujunkite ir neišmontuokite trečiojo kaiščio (įžeminimo). Įrengus prietaisą, kištukas turi būti pasiekiamas.
 - ▶ **ĮSPĖJIMAS.** Nepažeiskite šaldalo kontūro.
- Kasdienis naudojimas**
- ▶ Šį prietaisą gali naudoti vaikai nuo 8 metų ir asmenys, kurių fiziniai, jutiminiai ar protiniai gebėjimai yra riboti arba kurie neturi patirties ir žinių, jei jie prižiūrimi arba jiems duoti nurodymai, kaip saugiai naudoti prietaisą, ir jie supranta su tuo susijusius pavojus.
 - ▶ Vaikai negali žaisti su prietaisu.
 - ▶ Vaikams nuo 3 iki 8 metų leidžiama sudėti ir išimti maisto produktus į / iš šaldymo prietaisų, bet neleidžiama jų valyti ir įrengti.
 - ▶ Neleiskite prie prietaiso artintis vaikams iki 3 metų, jei jie nebus nuolat prižiūrimi.
 - ▶ Vaikai be priežiūros negali valyti ir tvarkyti šio prietaiso.
 - ▶ Prietaisas turi būti pastatytas taip, kad kištukas būtų pasiekiamas.
 - ▶ Jei prie prietaiso nuteka akmens anglių dujų ar kitų degių dujų, užsukite čiaupą, iš kurio teka dujos, atidarykite duris, langus, ir neatjunkite šaldytuvo / šaldiklio ar kito prietaiso maitinimo kabelio.
 - ▶ Atminkite, kad prietaisas nustatytas veikti esant tam tikram aplinkos temperatūros intervalui nuo 10 °C iki 38 °C. Prietaisas gali veikti netinkamai, jei ilgą laiką paliekamas aukštesnėje arba žemesnėje nei nurodyta temperatūroje.
 - ▶ Nedėkite nestabilių daiktų (sunkių daiktų, vandeniu pripildytų talpyklų) ant šaldytuvo / šaldiklio viršaus, kad nesusižeistumėte jiems nukritus ar nepatirtumėte elektros smūgio, kurį sukelia sąlytis su vandeniu.
 - ▶ Netraukite prietaiso paėmę už durelių lentynų. Durelės gali iškrypti, gali iškristi butelių laikiklis arba prietaisas gali apvirsti.
 - ▶ Atidarykite ir uždarykite dureles tik suėmę už rankenų. Tarpas tarp durelių ir spintelės labai mažas. Nekiškite rankų į šias vietas, kad neprispaustų pirštų. Atidarykite arba uždarykite šaldytuvo / šaldiklio dureles tik tada, kai jų judėjimo zonoje nėra vaikų.



ĮSPĖJIMAS!

- ▶ Kad maisto produktai neužsiterštų, laikykitės toliau pateiktų instrukcijų.
- ▶ - Ilgai laikant dureles atidarytas, gali labai pakilti temperatūra prietaiso skyriuose.
- ▶ - Reguliariai valykite paviršius, kurie gali liestis su maistu, ir pasiekiamas дренаžo sistemas.
- ▶ - Išplaukite vandens talpyklas, jei jos nebuvo naudojamos 48 valandas; praplaukite vandens sistemą, prijungtą prie vandens šaltinio, jei vanduo nebuvo tiekiamas 5 dienas.
- ▶ - Žalią mėsą ir žuvį laikykite tinkamose talpyklose šaldytuve, kad nesiliestų su kitais maisto produktais ir ant jų nelašėtų skystis.
- ▶ - Dviejų žvaigždučių šaldyto maisto skyriai tinka iš anksto užšaldytam maistui laikyti, ledams laikyti ar gaminti ir ledo kubeliams gaminti.
- ▶ - Vienos, dviejų ir trijų žvaigždučių skyriai netinka šviežiam maistui šaldyti.
- ▶ - Jei šaldymo prietaisas ilgai bus tuščias, išjunkite, atitirpinkite, išvalykite, išdžiovinkite ir palikite dureles atidarytas, kad viduje neatsirastų pelėsių.
- ▶ Šaldiklyje nelaikykite butelių ar skardinių su alumi, gėrimais, kitais skysčiais (įskaitant didelės koncentracijos alkoholį), o ypač gazuotų gėrimų, nes šaldomi jie sprogs.
- ▶ Šiame prietaise nelaikykite sprogstamųjų medžiagų, pvz., aerosolių skardinių su skystais degalais.
- ▶ Taip pat prietaise nelaikykite vaistų, bakterijų ar cheminių medžiagų. Šis prietaisas yra buitinis. Nerekomenduojama jame laikyti medžiagų, kurioms reikia tikslaus temperatūros valdymo.
- ▶ Patikrinkite maisto būklę, jei šaldiklis atšilo.
- ▶ Šaldytuvo skyriuje be reikalo nenustatykite itin žemos temperatūros. Nustačius dideles vertes, temperatūra gali nukristi žemiau nulio. Dėmesio: buteliai gali sprogti.
- ▶ Nelieskite užšaldytų produktų drėgnomis rankomis (mūvėkite pirštines). Nevalgykite ką tik iš šaldiklio išimtų ledų. Galite nušalti odą arba gali atsirasti šalčio pūslelių. PIRMOJI pagalba: nedelsiant pakišti po šaltu vandeniu. Neplėšti!
- ▶ Prietaisui veikiant nelieskite šaldiklio kameros vidinio paviršiaus, ypač šlapiomis rankomis, nes rankos gali prišalti prie paviršiaus.

 **ĮSPĖJIMAS!**

- ▶ Nutrūkus elektros tiekimui arba prieš valydami atjunkite prietaisą nuo elektros tinklo. Prieš įjungdami prietaisą palaukite bent 7 minutes, nes dažnai įjungiant gali sugesti kompresorius.
 - ▶ ĮSPĖJIMAS. Nenaudokite elektros įrenginių šio prietaiso maisto produktų laikymo skyriuose, nebent jie atitinka gamintojo rekomendaciją.
- Priežiūra / valymas**
- ▶ Vaikai, atliekantys prietaiso valymą ir priežiūrą, turi būti prižiūrimi.
 - ▶ Prieš atlikdami bet kokius įprastus priežiūros darbus atjunkite prietaisą nuo elektros tinklo. Prieš įjungdami prietaisą palaukite bent 5 minutes, nes dažnai įjungiant gali sugesti kompresorius.
 - ▶ Atjungdami prietaisą suimkite kištuką, o ne kabelį.
 - ▶ Prietaiso nevalykite kietais šepetiais, vieliniais šepetiais, skalbimo milteliais, benzinu, amilacetatu, acetonu ir panašiais organiniais tirpalais, taip pat rūgštiniais arba šarminiais tirpalais. Kad išvengtumėte pažeidimų, valykite specialiu šaldytuvo / šaldiklio plovikliu. Galų gale naudokite šiltą vandenį ir valgomosios sodos tirpalą – maždaug šaukštas valgomosios sodos litrai / kvortai vandens. Kruopščiai išplaukite vandeniu ir sausai iššluostykite. Nenaudokite valymo miltelių ar kitų abrazyvinių valiklių. Išimamų dalių neplaukite indaplovėje.
 - ▶ Negrandykite prišalusio ledo aštriais daiktais. Nenaudokite purškalo, elektrinių šildytuvų, pvz., šildytuvo, plaukų džiovintuvo, garinių valytuvų ar kitų šilumos šaltinių, kad nesugadintumėte plastikinių dalių.
 - ▶ ĮSPĖJIMAS. Nenaudokite mechaninių įtaisų ar kitų priemonių atitirpinimo procesui greitinti, išskyrus gamintojo rekomenduojamas priemones.
 - ▶ Jei maitinimo laidas pažeistas, jį turi pakeisti gamintojas, jo techninės priežiūros atstovas arba panašios kvalifikacijos asmenys, kad būtų išvengta pavojaus.
 - ▶ Nebandykite remontuoti, ardyti ar modifikuoti prietaiso patys. Prireikus remonto, susisiekite su mūsų klientų aptarnavimo skyriumi.
 - ▶ Jei apšvietimo lemputės perdegė, jas turi pakeisti gamintojas, jo techninės priežiūros atstovas arba panašios kvalifikacijos asmenys, kad būtų išvengta pavojaus.
 - ▶ Pašalinkite dulkes nuo įrenginio galinės dalies bent kartą per metus, kad išvengtumėte gaisro pavojaus ir būtų našiau vartojama energija.

ĮSPĖJIMAS!

- ▶ Valydami ant prietaiso nepurkškite ir nepilkite skysčių.
- ▶ Prietaisui valyti nenaudokite vandens purkštuvu ar garų.
- ▶ Neplaukite šalto lentynų ar durelių stiklo karštu vandeniu. Dėl staigaus temperatūros pokyčio stiklas gali suskilti.
- ▶ Jei ketinate palikti prietaisą nenaudojamą ilgesnį laiką, laikykite jį atidarytą, kad viduje nesikaupytų nemalonių kvapų.

Informacija apie šaldalo dujas

ĮSPĖJIMAS!

Prietaise yra degiojo šaldalo IZOBUTANO (R600a). Patikrinkite, ar šaldalo kontūras nebuvo pažeistas prietaisą transportuojant ar įrengiant. Nutekėjęs šaldalas gali sužaloti akis arba užsidegti. Jei prietaisas buvo pažeistas, laikykite jį toliau nuo atviros ugnies šaltinių, kruopščiai vėdinkite patalpą, **neprijunkite ir neatjunkite** šio ar bet kokio kito prietaiso maitinimo laidų. Praneškite klientų aptarnavimo skyriui.

Šaldalo patekus į akis, tuoj pat plaukite jas tekančiu vandeniu ir nedelsdami kreipkitės į akių gydytoją.

ĮSPĖJIMAS. Šaldymo sistemą veikia aukštas slėgis. Saugokite ją nuo pažeidimų. Kadangi naudojami degūs šaldalai, įrenkite ir prižiūrėkite prietaisą griežtai laikydamiesi instrukcijų, o dėl jo utilizavimo kreipkitės į profesionalų atstovą arba į mūsų garantinio aptarnavimo skyrių.

ĮSPĖJIMAS!

Šaldytuvuose su ledo ir vandens funkcija atkreipkite dėmesį į toliau pateiktą įspėjimą.

Prietaisams, neskirtiems prijungti prie vandentiekio: ĮSPĖJIMAS. Užpildykite tik geriamuoju vandeniu.

Prietaisams, skirtiems prijungti prie vandentiekio: ĮSPĖJIMAS. Prijunkite tik prie geriamojo vandens tiekimo šaltinio.

Jei norite išvalyti vandens sistemą, žr. naudotojo vadovą.

Jei turite klausimų, kreipkitės į garantinio aptarnavimo skyrių.

Numatytoji paskirtis

Šis prietaisas skirtas maisto produktams vėsinti ir užšaldyti. Jis skirtas naudoti tik buityje ir panašiose srityse, pavyzdžiui, parduotuvių, biurų ir kitų darbo vietų virtuvėse, ūkiuose, viešbučiuose, moteliuose ir kitose gyvenamosiose patalpose, taip pat nakvynės ir pusryčių bei maitinimo įstaigose. Jis nėra skirtas komerciniam ar pramoniniam naudojimui. Įrenginį keisti ar modifikuoti draudžiama. Naudojant ne pagal paskirtį, įrenginys gali kelti pavojų ir garantija nebegalios.

Standartai ir direktyvos **CE**

Šis gaminytis atitinka visų taikomų EB direktyvų ir atitinkamų darnųjų standartų, skirtų CE ženklinimui, reikalavimus.

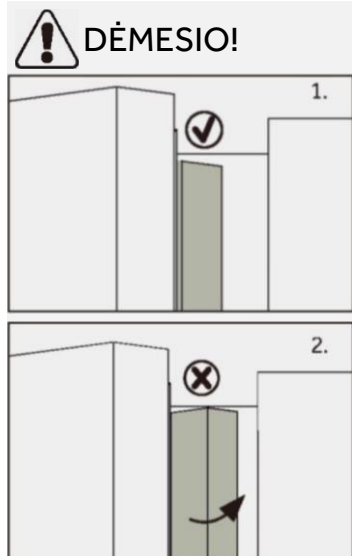

Kai uždarote dureles, vertikali šaldytuvo durelių juosta kairėse durelėse turi būti sulenkta į vidų (1).

Jei bandysite uždaryti kairiąsias dureles, kai vertikaloji durelių juosta nesulenka (2), durelių juosta atsitrengs į tvirtinimo veleną arba dešiniąsias dureles, tad pirmiausia ją sulenkite. Kitu atveju sugadinsite dureles arba atsiras nuotėkis.

Rėmo viduje yra kaitinimo siūlas. Paviršiaus temperatūra bus šiek tiek aukštesnė – tai yra normalu ir neturi įtakos prietaiso veikimui.



Pastaba

Dėl techninių pakeitimų ir skirtingų modelių kai kurios šio vadovo iliustracijos gali skirtis nuo jūsų modelio.

Modelis (HFR7819ENG C)

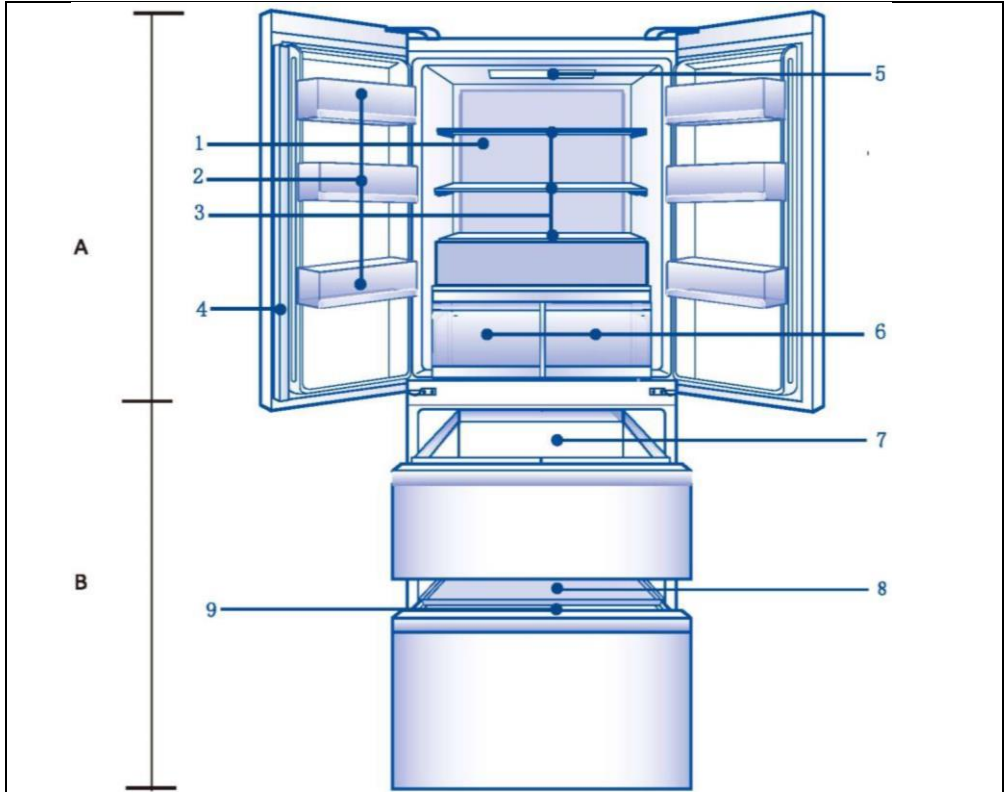

- | | |
|---|-------------------------------|
| 1. Oro kanalo paviršiaus šviesos šaltinis | 7. Didelis šaldiklio stalčius |
| 2. Butelių laikiklis | 8. Šaldiklio dėklas |
| 3. Stiklinė lentyna | 9. Didelis šaldiklio stalčius |
| 4. Vertikali durelių korpuso sija | |
| 5. Viršutinė lemputė | |
| 6. Šaldymo stalčius | |

Valdymo skydelis (HFR7819ENG C)

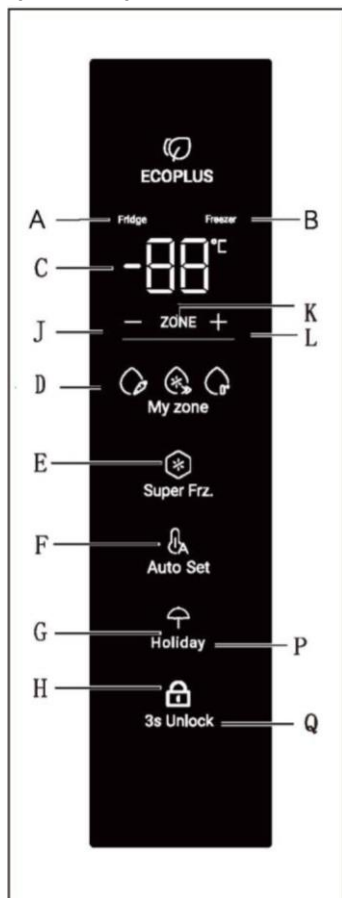

Indikatorius:

- A Šaldytuvo skyrius
- B Šaldiklio skyrius
- C Temperatūros rodinys
- D „My zone“ funkcija
- E „Super Freeze“ funkcija
- F Atostogų režimas „Holiday“
- G Auto Set
- H Skydelio užraktas

Mygtukai:

- J Temperatūros valdiklis „-“
- K Skyriaus pasirinkimas
- L Temperatūros valdiklis „+“
- M „My zone“ funkcijos parinkiklis
- N „Super Freeze“ funkcijos parinkiklis
- O Atostogų režimo „Holiday“ parinkiklis
- P Automatinio nustatymo funkcijos „Auto Set“ įjungimas / išjungimas
- Q Skydelio užrakto parinkiklis

Prieš naudojant pirmą kartą

- ▶ Nuimkite visas pakavimo medžiagas, laikykite jas vaikams nepasiekiamoje vietoje ir išmeskite aplinkai nekenksmingu būdu.
- ▶ Prieš dėdami bet kokius maisto produktus į prietaisą, išvalykite jo vidų ir išorę vandeniu ir švelniu plovikliu.
- ▶ Lygiai pastatę ir išvalę prietaisą, palaukite bent 2–5 valandas ir tik tada prijunkite jį prie maitinimo šaltinio. Žr. skyrių ĮRENGIMAS.
- ▶ Prieš sudėdami maisto produktus, iš anksto atvėsinkite šaldytuvo skyrius naudodami aukštus nustatymus. Intensyvaus šaldymo funkcija „Power-Freeze“ padeda greitai atvėsinti skyrius.
- ▶ Šaldytuvo ir šaldiklio skyrių temperatūra automatiškai nustatoma atitinkamai į 5 °C ir -18 °C. Tai yra rekomenduojami nustatymai. Jei norite, galite pakeisti šias temperatūras rankiniu būdu. Žr. skyrių TEMPERATŪROS REGULIAVIMAS.

Jutikliniai klavišai

Valdymo skydelio mygtukai yra jutikliniai klavišai, kurie sureagoja lengvai prilietus pirštu.

Prietaiso įjungimas / išjungimas

Prietaisas pradeda veikti iš karto, kai yra prijungiamas prie maitinimo šaltinio.

Įjungus šaldytuvą pirmą kartą, įsižiebia indikatorius „C“ (temperatūros rodinys). Šaldytuvo ir šaldiklio temperatūra automatiškai nustatoma atitinkamai į 5 °C ir -18 °C. Įsižiebia indikatorius „G“ („Auto Set“ režimas).

Gali būti, kad aktyvus skydelio užraktas.



Pastaba

Prietaise iš anksto nustatyta rekomenduojama temperatūra – 5 °C (šaldytuve) ir -18 °C (šaldiklyje). Esant įprastoms aplinkos sąlygoms, temperatūros nustatyti nereikia.

Kai prietaisas įjungiamas po atjungimo nuo pagrindinio maitinimo šaltinio, gali prireikti iki 12 valandų, kol bus pasiekta tinkama temperatūra.

Prieš išjungdami prietaisą jį ištuštinkite. Norėdami išjungti prietaisą, ištraukite maitinimo laidą iš elektros lizdo.

Skydelio užrakinimas / atrakinimas

Jei 30 sekundžių nepaspaudžiamas joks klavišas, valdymo skydelis automatiškai užblokuojamas, kad nebūtų aktyvintas. Norint atlikti bet kokius nustatymus, valdymo skydelis turi būti atrakinamas.

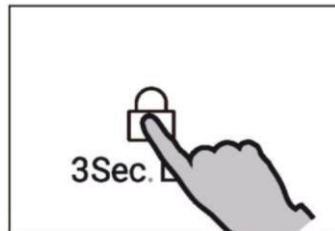

Pastaba

Šaldytuvo temperatūros, šaldiklio temperatūros, „Super-Cool“ funkcijos, „Super-Freeze“ funkcijos, „Holiday“ režimo, „Auto set“ funkcijos negalima reguliuoti esant užrakinimo būsenai.

Budėjimo režimas

Ekranas išsijungia automatiškai praėjus 30 sekundžių po klavišo paspaudimo. Ekranas automatiškai užrakinamas. Jis užsidega automatiškai, paspaudus bet kurį klavišą arba atidarius dureles. (Signalas neužsidega ekrane)

Rankinio reguliavimo režimas

Jei norite rankiniu būdu reguliuoti prietaiso temperatūrą, galite nustatyti temperatūros reguliavimo mygtuką (žr. TEMPERATŪROS REGULIAVIMAS)

Temperatūros reguliavimas

Prietaiso vidaus temperatūrai įtakos turi šie veiksniai:

- ▶ aplinkos temperatūra;
- ▶ durelių atidarymo dažnis;
- ▶ laikomų maisto produktų kiekis;
- ▶ prietaiso įrengimas.

Durelių signalizacija

Durelių signalizacija suveikia kaip priminimas, kai durelės laikomos atidarytos ilgą laiką arba netinkamai uždaromos.

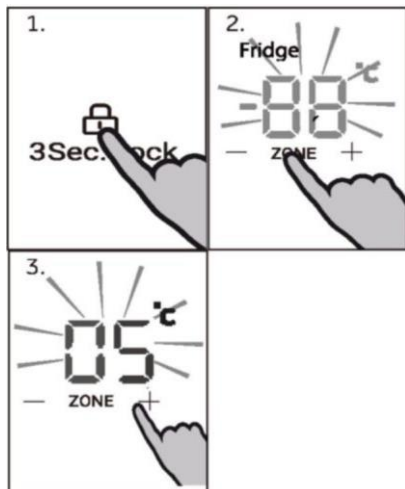

Šaldytuvo temperatūros reguliavimas

Atrakininkite nustatymus 3 sekundes palaikydami mygtuką „Q“ nuspausę.

Atrakinimo būsenoje paspauskite mygtuką „K“ (skyriaus pasirinkimas), kad perjungtumėte skyrius. Kai užsidega indikatorius „A“ (šaldytuvo skyriaus indikatorius), paspauskite mygtuką „J“ (temperatūros valdiklis „-“) arba mygtuką „L“ (temperatūros valdiklis „+“), kad nustatytumėte šaldytuvo skyriaus temperatūrą. Indikatorius „C“ rodoma vertė sumažėja 1 °C kaskart, kai paspaudžiamas klavišas „J“.

Rodinys mirksi ir ima pastoviai šviesti rodydamas nustatytą temperatūrą, o po kelių sekundžių išsijungia. Atitinkamai, kiekvieną kartą paspaudus klavišą „L“, indikatorius „C“ rodoma reikšmė padidėja 1 °C. Rodinys mirksi ir ima pastoviai šviesti rodydamas nustatytą temperatūrą, o po kelių sekundžių išsijungia. Šaldytuvo skyriaus temperatūrą galima nustatyti nuo 1 °C iki 9 °C, kas 1 °C.



Pastaba

Šaldytuvo temperatūros negalima reguliuoti veikiant funkcijoms „Super-Cool“, „Holiday“, „Auto set“ ir esant užrakinimo būsenai.

Šaldiklio temperatūros reguliavimas

Atrakinkite nustatymus 3 sekundes palaikydami mygtuką „Q“ nuspaustą.

Atrakinimo būsenoje paspauskite mygtuką „K“ (skyriaus pasirinkimas), kad perjungtumėte skyrius. Kai užsidega indikatorius „B“ (šaldiklio skyriaus indikatorius), paspauskite mygtuką „J“ (temperatūros valdiklis „-“) arba mygtuką „L“ (temperatūros valdiklis „+“), kad nustatytumėte šaldiklio skyriaus temperatūrą. Indikatorius „C“ rodoma vertė sumažėja 1 °C kaskart, kai paspaudžiamas klavišas „J“. Rodinys mirksi ir ima pastoviai šviesti rodydamas nustatytą temperatūrą, o po kelių sekundžių išsijungia. Atitinkamai, kiekvieną kartą paspaudus klavišą „L“, indikatorius „C“ rodoma reikšmė padidėja 1 °C. Rodinys mirksi ir ima pastoviai šviesti rodydamas nustatytą temperatūrą, o po kelių sekundžių išsijungia. Šaldiklio skyriaus temperatūrą galima nustatyti nuo -14 °C iki -24 °C, kas 1 °C.

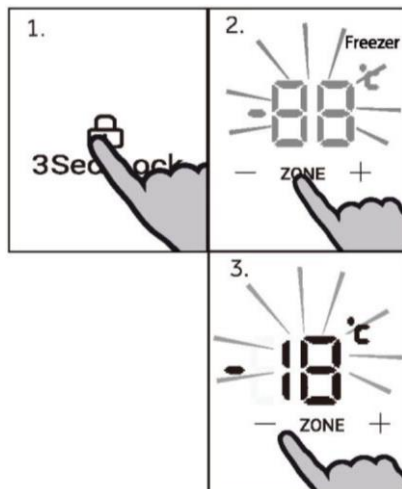

Pastaba

Šaldiklio temperatūros negalima nustatyti veikiant funkcijoms „Super-Freeze“, „Auto set“ ir esant užrakinimo būsenai.

„Super Freeze“ funkcija

Intensyvaus šaldymo funkcija „Super Freeze“ gali greitai užšaldyti šviežią maistą iki pat vidaus, pagreitindama užšaldymą, kad būtų išsaugota geriausia maisto maistinė vertė, išvaizda ir skonis. Jei vienu metu norite užšaldyti didelį kiekį maisto produktų, rekomenduojama įjungti „Super Freeze“ funkciją 24 valandas prieš naudojant šaldiklio skyrių.

Atrakininkite nustatymus 3 sekundes palaikydami mygtuką „Q“ nuspaustą.

Atrakinimo būsenoje paspauskite mygtuką „N“ („Super Freeze“ funkcijos parinkiklis), užsidega indikatorius „E“ („Super Freeze“ funkcijos indikatorius), gaminys persijungia į „Super Freeze“ režimą. Gaminys automatiškai išeina iš „Super Freeze“ režimo po 50 veikimo valandų. Norėdami rankiniu būdu išeiti iš „Super Freeze“ režimo, atrakinimo būsenoje paspauskite mygtuką „N“ („Super Freeze“ funkcijos parinkiklis), indikatorius „E“ („Super Freeze“ funkcijos indikatorius) užgessta, gaminys išjungia „Super Freeze“ režimą.

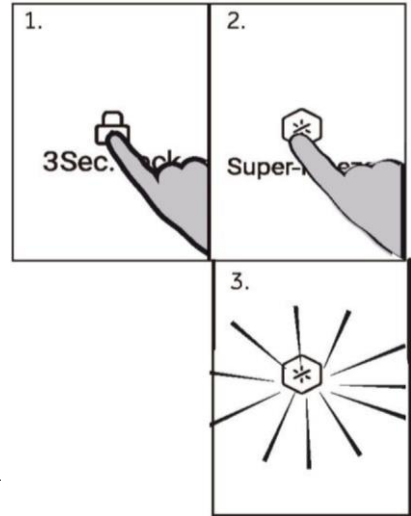

Pastaba

Naudojant „Super Freeze“ režimą, klavišas „J“ (temperatūros valdiklis „-“) ir klavišas „L“ (temperatūros valdiklis „+“) yra užrakinti, kai pasirenkamas šaldiklio skyrius, ir šaldiklio kameros temperatūros reguliuoti negalima.

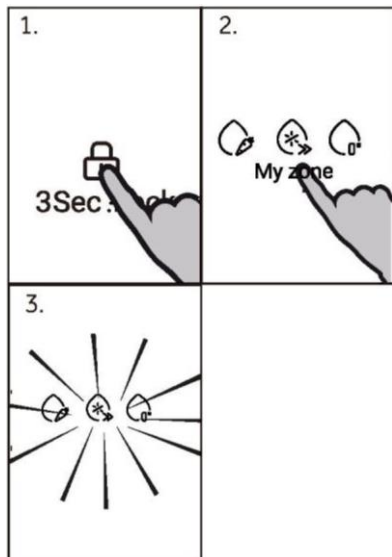

„My zone“ funkcija

Atrakinkite nustatymus 3 sekundes spausdami klavišą „0“.

Atrakinimo būsenoje paspauskite klavišą „M“ („My zone“ funkcijos parinkiklis), kad įjungtumėte funkciją. Paspaudus užsidega atitinkamos funkcijos „Fruit & Veg.“, „Cold“, „Zero Degree“ lemputė.

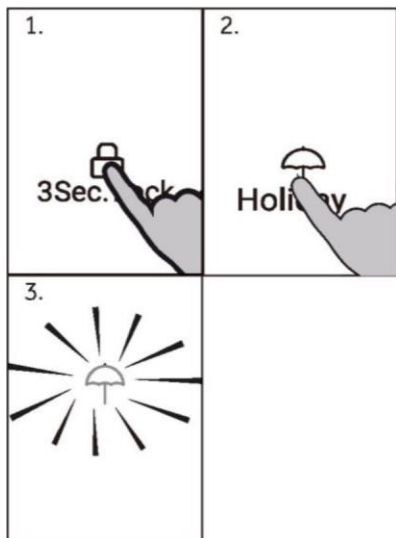

Atostogų režimas „Holiday“

Režimu „Holiday“ šaldytuvo skyriuje automatiškai nustatoma 17 °C temperatūra (taupoma energija), o šaldiklio skyrius veikia esant normaliai temperatūrai.

Atrakinkite nustatymus 3 sekundes palaikydami mygtuką „Q“ nuspaustą.

Atrakinimo būsenoje paspauskite mygtuką „O“ („Holiday“ režimo parinkiklis), užsidega indikatorius „F“ („Holiday“ režimo indikatorius), gaminys persijungia į „Holiday“ režimą. Norėdami išeiti, paspauskite mygtuką „O“ („Holiday“ režimo parinkiklis), indikatorius „F“ užgesa ir gaminys išsina iš „Holiday“ režimo.



Pastaba

„Holiday“ režimas automatiškai išjungiamas, kai įjungiamas „Super Cool“ funkcija. Naudojant „Holiday“ režimą, klavišas „J“ (temperatūros valdiklis „-“) ir klavišas „L“ (temperatūros valdiklis „+“) yra užrakinti, kai pasirenkamas šaldiklio skyrius, ir šaldiklio kameros temperatūros reguliuoti negalima.

Patarimai, kaip laikyti šviežius maisto produktus

Laikymas šaldytuvo skyriuje

- ▶ Šaldytuvo temperatūra turi būti ne aukštesnė nei 5 °C.
- ▶ Prieš sudedant karštą maistą į prietaisą, jį reikia atvėsinti iki kambario temperatūros.
- ▶ Prieš sudedant maisto produktus į šaldytuvą, juos reikia nuplauti ir nusausinti.
- ▶ Šaldytuve laikomus maisto produktus reikia tinkamai uždaryti, kad nepakistų kvapas ar skonis.
- ▶ Nelaikykite pernelyg didelio maisto produktų kiekio. Tarp maisto produktų palikite tarpų, kad aplink juos galėtų cirkuliuoti šaltas oras ir būtų tolygiau vėsinama.
- ▶ Kasdien valgomus maisto produktus reikėtų laikyti lentynos priekyje.
- ▶ Palikite tarpą tarp maisto produktų ir vidinių prietaiso sienelių, kad oras galėtų cirkuliuoti. Specialiai nelaikykite maisto produktų prie galinės sienelės – maistas gali prie jos prišalti. Stenkitės, kad maistas (ypač riebus ar rūgštus) nesiliestų su vidiniu įdėklu, nes riebalai / rūgštis gali pažeisti vidinį įdėklą. Aptikę riebalų / rūgšties nešvarumus juos nuvalykite.
- ▶ Šaldytą maistą atitirpinkite šaldytuvo skyriuje. Tokiu būdu šaldytais maisto produktais galite sumažinti skyriaus temperatūrą ir sutaupyti energijos.
- ▶ Šaldytuve laikomi vaisiai ir daržovės, pavyzdžiui, cukinijos, melionai, papajos, bananai, ananasai ir kt., gali sugesti greičiau. Todėl jų nepatartina laikyti šaldytuve. Tačiau tam tikrą laikotarpį galima panokinti itin žalius vaisius. Svogūnus, česnakus, imbierą ir kitas šaknines daržoves taip pat reikėtų laikyti kambario temperatūroje.
- ▶ Nemalonus kvapas šaldytuvo viduje – tai ženklas, kad kažkas išsiliejo ir reikia išvalyti. Žr. skyrių PRIEŽIŪRA IR VALYMAS.
- ▶ Skirtingus maisto produktus reikėtų sudėti skirtingose vietose atsižvelgiant į jų savybes.



Pastaba

Tarp įdedamų maisto produktų ir ortakio ar jutiklių palikite didesnį nei 10 mm atstumą, kad būtų užtikrintas vėsinimo poveikis.

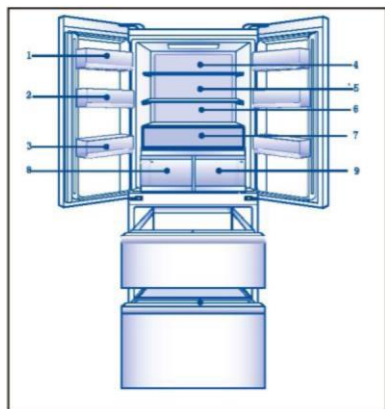

- 1 Sviestas, sūris ir kt.
- 2 Kiaušiniai, skardinės, konservuotas maistas, prieskoniai ir kt.
- 3 Gėrimai ir maistas buteliuose.
- 4 Marinuoti maisto produktai, konservuotas maistas ir kt.
- 5 Mėsos produktai, užkandžiai, makaronai, konservai, pienas, tofu, pieno produktai ir kt.
- 6 Termiškai apdorota mėsa, dešros ir kt.
- 7 Vaisiai, daržovės, kiaušiniai ir kt.
- 8 Srities „Humidity Zone“ stalčius: vaisiai, daržovės, salotos ir kt.
- 9 „Fresh box“ stalčius: Vaisiai, daržovės, kt.

Laikymas šaldiklio skyriuje

- ▶ Šaldiklio temperatūra turi būti -18°C .
- ▶ Likus 24 valandoms iki užšaldymo, įjunkite „Super-Freeze“ funkciją; mažam maisto produktų kiekiui pakanka 4–6 valandų.
- ▶ Prieš sudedant karštą maistą į šaldiklio skyrių, jį reikia atvėsinti iki kambario temperatūros.
- ▶ Maistas, suskirstytas mažomis porcijomis, užšals greičiau, jį bus lengviau atitirpinti ir gaminti. Rekomenduojamas kiekvienos porcijos svoris – ne daugiau nei 2,5 kg.
- ▶ Prieš sudedant maisto produktus į šaldiklį, juos geriau supakuoti. Pakuotės išorė turi būti sausa, kad maišeliai nesuliptų. Pakavimo medžiagos turi būti bekvapės, sandarios, nenuodingos ir netoksiškos.
- ▶ Kad nepraleistumėte produktų laikymo termino pabaigos, ant pakuotės nurodykite užšaldymo datą, terminą ir maisto produkto pavadinimą, atsižvelgdami į skirtingų maisto produktų laikymo terminus.
- ▶ **ĮSPĖJIMAS!** Rūgštys, šarmai, druskos ir kt. gali pažeisti vidinį šaldiklio paviršių. Nedėkite šių medžiagų turinčių maisto produktų (pvz., jūrinės žuvies) tiesiai ant vidinio paviršiaus. Sūrų vandenį šaldiklyje reikia nedelsiant išvalyti.
- ▶ Neviršykite gamintojų rekomenduojamos maisto produktų laikymo trukmės. Iš šaldiklio išimkite tik reikiamą maisto produktų kiekį.
- ▶ Greitai suvartokite atitirpintą maistą. Atitirpinto maisto negalima pakartotinai užšaldyti, nebent prieš tai jis buvo termiškai apdorotas. Priešingu atveju jo valgyti negalima.
- ▶ Į šaldiklio skyrių nesudėkite pernelyg daug šviežio maisto. Šaldiklio šaldymo pajėgumas nurodytas skyriuje TECHNINIAI DUOMENYS arba tipo duomenų lentelėje.
- ▶ Priklausomai nuo maisto produktų savybių, juos galima laikyti šaldiklyje ne aukštesnėje kaip -18°C temperatūroje nuo 2 iki 12 mėnesių (pvz., mėsa: 3–12 mėn., daržovės: 6–12 mėn.)
- ▶ Norėdami užšaldyti šviežius maisto produktus, stenkitės, kad jie nesiliestų su jau užšaldytu maistu. Atitirpimo pavojus!

Laikydami komerciniais tikslais užšaldytus maisto produktus, laikykitės toliau nurodytų rekomendacijų.

- ▶ Visada laikykitės gamintojų nurodymų, kiek laiko turėtumėte laikyti maisto produktus. Nelaikykite produktų ilgiau nei rekomenduojama!
- ▶ Įsigytus produktus stenkitės sudėti į prietaisą kuo greičiau, kad būtų išsaugota maisto kokybė.
- ▶ Pirkite šaldytus maisto produktus, kurie buvo laikomi -18°C ar žemesnėje temperatūroje.
- ▶ Stenkitės nepirkti maisto produktų, ant kurių pakuočių yra ledo ar šerkšno – tai rodo, kad produktai galėjo būti iš dalies atitirpinti ir vėl užšaldyti. Pakilusi temperatūra paveikia maisto kokybę.



Pastaba

- ▶ Tarp įdedamų maisto produktų ir ortakio palikite didesnį nei 10 mm atstumą, kad būtų užtikrintas vėsinimo poveikis.

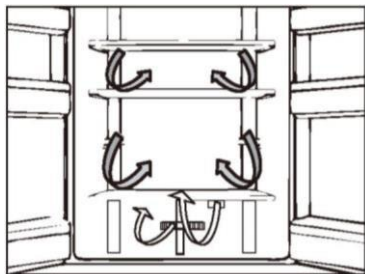

Kelių oro srautų sistema

Šaldytuve įrengta kelių oro srautų sistema – vėsaus oro srautai cirkuliuoja kiekvieno lygio lentynose. Tai padeda palaikyti vienodą temperatūrą, kad maistas ilgiau išliktų šviežias.



Reguliuojamos lentynos

Lentynų aukštį galima reguliuoti pagal jūsų produktų laikymo poreikius.

1. Norėdami perkelti lentyną, pirmiausia ją nuimkite pakeldami galinį kraštą (1) ir ištraukdami (2).
2. Norėdami ją įstatyti, uždėkite ant ąselių abiejose pusėse ir įstumkite iki galo, kol lentynos galinė dalis užsifiksuos šonuose esančiuose grioveliuose.



Pastaba

Įsitikinkite, kad visi lentynos kraštai yra viename lygmenyje.

Srities „Humidity Zone“ stalčius

Šiame skyriuje drėgmės lygis yra apie 85 %. Jį automatiškai valdo sistema, tad skyrius tinka vaisiams, daržovėms, salotoms ir pan. laikyti.



Pastaba.

- ▶ Nenuimkite kairiojoje srityse esančio plastikinio dangtelio. Jis palaiko drėgmę.
- ▶ Šalčiui jautrių vaisių, pvz., ananasų, avokadų, bananų, greipfrutų, ir daržovių, pavyzdžiui, bulvių, baklažanų, pupelių, agurkų, cukinijų, pomidorų ir sūrio, nelaikykite šiame stalčiuje.



„Fresh box“ stalčius

Šiame skyriuje drėgmės lygis yra žemesnis nei šaldytuvo skyriuje. Šis stalčius tinka šviežiams maisto produktams, vaisiams, daržovėms ir kt.

Išimamos durelių lentynėlės

Durelių lentynėles galima išimti norint jas išvalyti. Uždėkite rankas ant abiejų lentynėlių pusių, pakelkite ją aukštyn (1) ir ištraukite (2).

Norėdami įstatyti durelių lentynėlę, pirmiau nurodytus veiksmus atlikite atvirkštine tvarka.

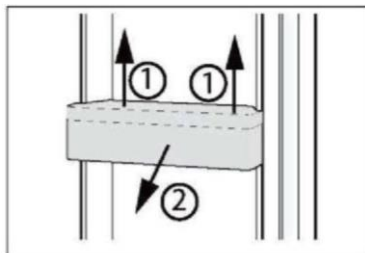

PASIRINKTINAI. Tinkamos temperatūros indikatorius „OK“

Tinkamos temperatūros indikatorių galima naudoti žemesnei nei +4 °C temperatūrai nustatyti. Palaipsniui mažinkite temperatūrą, kol pasirodys ženklas „OK“.



i Pastaba

Įjungus prietaisą gali prireikti iki 12 valandų, kol bus pasiekta tinkama temperatūra.

Išimamas šaldiklio stalčius

Norėdami išimti stalčių, ištraukite maksimaliai (1), pakelkite ir išimkite (2).

Norėdami įstatyti stalčių, pirmiau nurodytus veiksmus atlikite atvirkštine tvarka.

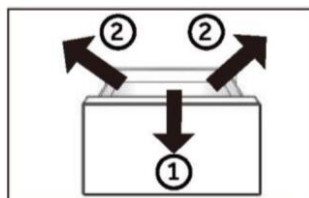

Apšvietimas

Vidaus LED apšvietimas užsidega atidarius dureles ir automatiškai užgessta, jei durelės bus atidarytos ilgiau nei 7 minutes. Šviesų veikimui neturi įtakos jokie kiti prietaiso nustatymai.



Energijos taupymo patarimai

- ▶ Įsitikinkite, kad prietaiso ventilacija yra tinkama (žr. ĮRENGIMAS).
- ▶ Nejrenkite prietaiso tiesioginiuose saulės spinduliuose arba šalia šilumos šaltinių (pvz., viryklių, šildytuvų).
- ▶ Stenkitės be reikalo nenustatyti žemos temperatūros prietaise. Kuo žemesnė temperatūra nustatoma prietaise, tuo daugiau energijos suvartojama.
- ▶ Tokios funkcijos, kaip „Super-Freeze“, suvartoja daugiau energijos.
- ▶ Prieš dėdami šiltą maistą į prietaisą palaukite, kol jis atvės.
- ▶ Laikykite prietaiso duris atidarytas kuo trumpiau.
- ▶ Neperpildykite prietaiso, kad nesutriktų oro cirkuliacija.
- ▶ Stenkitės, kad maisto produktų pakuotėse nebūtų oro.
- ▶ Pasirūpinkite, kad durelių sandarikliai būtų švarūs ir durelės visada tinkamai užsidarytų.
- ▶ Šaldytą maistą atitirpinkite šaldytuvo skyriuje.
- ▶ Siekiant sutaupyti kuo daugiau energijos, prietaiso stalčiai, maisto produktų dėžė ir lentynos turi būti švarūs, kaip gamykloje, o maisto produktai turi būti dedami neužden-giant ortakių oro išleidimo angos.



ĮSPĖJIMAS!

Prieš valydami atjunkite prietaisą nuo maitinimo šaltinio.

Valymas

Valykite prietaisą tada, kai jame laikote tik nedidelį kiekį maisto produktų arba jis yra tuščias. Prietaisą reikia valyti ne rečiau kaip kartą per keturias savaites, kad būtų užtikrinta tinkama priežiūra ir nebūtų nemalonių laikomo maisto kvapų.



ĮSPĖJIMAS!

- ▶ Prietaiso nevalykite kietais šepetiais, vieliniais šepetiais, skalbimo milteliais, benzinu, amilacetatu, acetonu ir panašiais organiniais tirpalais, taip pat rūgštiniais arba šarminiais tirpalais. Kad išvengtumėte pažeidimų, valykite specialiu šaldytuvo plovikliu.
- ▶ Valydami ant prietaiso nepurkškite ir nepilkite skysčių.
- ▶ Prietaisui valyti nenaudokite vandens purkštuvo ar garų.
- ▶ Nevalykite šaltų stiklo lentynų karštu vandeniu. Dėl staigaus temperatūros pokyčio stiklas gali suskilti.
- ▶ Dirbdami nelieskite šaldiklio skyriaus vidinio paviršiaus, ypač šlapiomis rankomis, nes rankos gali prišalti prie paviršiaus.
- ▶ Pasklidus šilumai patikrinkite šaldytų produktų būklę.

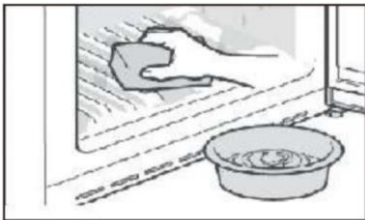

- ▶ Durelių tarpiklis visada turi būti švarus.
 - ▶ Prietaiso vidų ir korpusą valykite šiltu vandeniu ir neutraliu plovikliu sudrėkinta kempine.
1. Šaldytuvo vidų ir išorę, įskaitant durelių sandariklį, durelių lentyną, stiklines lentynas, dėžes ir pan., valykite šiltu vandeniu sudrėkintu minkštu rankšluosčiu arba kempine (į šiltą vandenį galima įpilti neutralaus ploviklio).

2. Išsiliejus skysčiui, išimkite visas užterštas dalis, nuskalaukite tekančiu vandeniu, nusausinkite ir vėl įdėkite į šaldytuvą.
 3. Išsiliejus kreminės konsistencijos produktui (pvz., grietinėlė, ištirpę ledai), išimkite visas suteptas dalis ir pamirkykite šiltame apie 40 °C vandenyje, paskui nuskalaukite tekančiu vandeniu, nusausinkite ir vėl įdėkite į šaldytuvą.
 4. Jei maža dalis ar detalė šaldytuve įstrigo (tarp lentynų ar stalčių), pabandykite ją išimti mažu švelniu šepetėliu. Jei nepavyksta, kreipkitės į „Haier“ techninės priežiūros skyrių.
- ▶ Nuskalaukite ir nusausinkite minkšta šluoste.
 - ▶ Neplaukite jokių prietaiso dalių indaplovėje.
 - ▶ Prieš vėl įjungdami prietaisą palaukite bent 7 minutes, nes dažnai įjungiant gali sugesti kompresorius.

Atitirpinimas

Šaldytuvo ir šaldiklio skyrių atitirpinimas atliekamas automatiškai – nereikia rankinio valdymo.

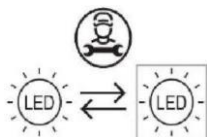
Šviesos diodo lempučių keitimas

Apšvietimo šaltinį (keičiamas tik šviesos diodas) gali keisti tik specialistai.

Šiame gaminyje yra šviesos šaltinis, kurio energijos vartojimo efektyvumo klasė yra G

| Skyrius | Įtampa | Maks. galia | Energijos efektyvumo klasė | Modelis |
|------------|----------------------|-------------|----------------------------|-------------|
| Šaldytuvas | Nuolatinė srovė 12 V | 16 W | G | HFR7819ENGC |

Nenaudojimas ilgesnį laiką

Jei prietaiso nenaudosite ilgesnį laiką ir neįjungsite atostogų funkcijos „Holiday“ arba šaldytuvo išjungimo funkcijos:

- ▶ išimkite maistą;
- ▶ atjunkite maitinimo laidą;
- ▶ ištuštinkite ir išvalykite vandens talpyklą;
- ▶ išvalykite prietaisą, kaip aprašyta pirmiau;
- ▶ palikite dureles atidarytas, kad viduje neatsirastų nemalonių kvapų.



Pastaba

Išjunkite prietaisą tik tuo atveju, jei tai tikrai būtina.

Prietaiso gabenimas

1. Išimkite visą maistą ir atjunkite prietaisą.
2. Šaldytuvo ir šaldiklio lentynas bei kitas judančias dalis pritvirtinkite lipnia juosta.
3. Nepakreipkite šaldytuvo didesniu nei 45° kampu, kad nepažeistumėte šaldymo sistemos.



ĮSPĖJIMAS!

- ▶ Nekelkite prietaiso už rankenų.
- ▶ Niekada nedėkite prietaiso horizontaliai ant žemės.

Daugelį iškilusių problemų galite išspręsti patys, neturėdami specialių žinių. Kilus problemai, prieš kreipdamiesi į garantinio aptarnavimo skyrių, patikrinkite visas nurodytas galimybes ir vadovaukitės toliau pateiktais nurodymais. Žr. skyrių KLIENTŲ APTARNAVIMAS.



ĮSPĖJIMAS!

- ▶ Prieš atlikdami techninę priežiūrą, išjunkite prietaisą ir ištraukite maitinimo kištuką iš elektros lizdo.
- ▶ Elektros įrangos techninę priežiūrą turėtų atlikti tik kvalifikuoti elektros specialistai, nes netinkamai atliktas remontas gali sukelti didelę žalą.
- ▶ Pažeistą maitinimo laidą turi pakeisti tik gamintojas, jo techninės priežiūros atstovas arba panašios kvalifikacijos asmenys, kad būtų išvengta pavojaus.

| Problema | Galima priežastis | Galimas sprendimas |
|--|---|--|
| Kompresorius neveikia. | <ul style="list-style-type: none"> • Maitinimo kištukas neįjungtas į elektros lizdą. • Įjungtas prietaiso atitirpinimo ciklas. | <ul style="list-style-type: none"> • Prijunkite maitinimo kištuką. • Tai normalu veikiant automatiniam atitirpinimui. |
| Prietaiso aktyvus veikimas yra per dažnas arba per ilgai trunka. | <ul style="list-style-type: none"> • Patalpų arba lauko temperatūra yra per aukšta. • Prietaisas kurį laiką buvo išjungtas. • Nesandariai uždarytos prietaiso durelės. • Durelės buvo atidaromos per dažnai arba per ilgai. • Nustatyta per žema šaldiklio skyriaus temperatūra. • Durelių tarpiklis yra nešvarus, susidėvėjęs, įtrūkęs arba nepriklunda. • Neužtikrinama reikiama oro cirkuliacija. | <ul style="list-style-type: none"> • Šiuo atveju normalu, kad prietaisas aktyviai veikia ilgiau. • Paprastai prietaisui visiškai atvėsti prireikia 8–12 valandų. • Uždarykite dureles ir (arba) stalčių ir įsitikinkite, kad prietaisas stovi ant lygaus pagrindo, o durelėms uždaryti nekliudo maisto produktai ar indai. • Neatidarinėkite durelių ir (arba) stalčiaus per dažnai. • Nustatykite aukštesnę temperatūrą, kol bus pasiekta patenkinama šaldytuvo temperatūra. Šaldytuvo temperatūra stabilizuojasi per 24 valandas. • Išvalykite durelių ir (arba) stalčiaus tarpiklį arba kreipkitės į klientų aptarnavimo tarnybą, kad jį pakeistų. • Užtikrinkite pakankamą ventilaciją. |
| Šaldytuvo vidus yra nešvarus ir (arba) iš jo sklinda nemalonus kvapas. | <ul style="list-style-type: none"> • Šaldytuvo vidų reikia išvalyti. • Šaldytuve laikomi stipraus kvapo maisto produktai. | <ul style="list-style-type: none"> • Išvalykite šaldytuvo vidų. • Kruopščiai suvyniokite maistą. |

| Problema | Galima priežastis | Galimas sprendimas |
|---|--|--|
| Prietaiso viduje nėra pakankamai šalta. | <ul style="list-style-type: none"> Nustatyta per aukšta temperatūra. Šaldytuve laikomi pernelyg šilti maisto produktai. Vienu metu laikoma per daug maisto produktų. Produktai sudėti pernelyg arti vienas kito. Nesandariai uždarytos prietaiso durelės ir (arba) stalčius. Durelės ir (arba) stalčius buvo atidaromi per dažnai arba per ilgai. | <ul style="list-style-type: none"> Nustatykite temperatūrą iš naujo. Prieš sudėdami produktus į šaldytuvą, visada juos atvėsinkite. Visada laikykite nedidelį maisto produktų kiekį. Palikite tarpus tarp maisto produktų, kad cirkuliuotų oras. Uždarykite duris ir (arba) stalčių. Neatidarinėkite durelių ir (arba) stalčiaus per dažnai. |
| Prietaiso viduje per šalta. | <ul style="list-style-type: none"> Nustatyta per žema temperatūra. „Super-Frz“ / „Super-Cool“ funkcija įjungta arba veikia per ilgai. | <ul style="list-style-type: none"> Nustatykite temperatūrą iš naujo. Išjunkite „Super-Frz“ / „Super-Cool“ funkciją. |
| Šaldytuvo viduje skyriaus susidaro drėgmė. | <ul style="list-style-type: none"> Klimatas pernelyg šiltas ir per drėgnas. Nesandariai uždarytos prietaiso durelės ir (arba) stalčius. Durelės ir (arba) stalčius buvo atidaromi per dažnai arba per ilgai. Indai su maistu ar skysčiais palikti atidaryti. | <ul style="list-style-type: none"> Padidinkite temperatūrą. Uždarykite duris ir (arba) stalčių. Neatidarinėkite durelių ir (arba) stalčiaus per dažnai. Palaukite, kol karštas maistas atvės iki kambario temperatūros ir uždenkite maistą bei skysčius. |
| Drėgmė kaupiasi ant šaldytuvo išorinio paviršiaus arba tarp durelių / durelių ir stalčiaus. | <ul style="list-style-type: none"> Klimatas pernelyg šiltas ir per drėgnas. Durelės nėra sandariai uždarytos. Susidaro šalto oro prietaiso viduje ir šilto oro jo išorėje kondensacija. | <ul style="list-style-type: none"> Tai normalu drėgname klimate. Situacija pasikeis sumažėjus drėgmei. Įsitikinkite, kad durelės ir (arba) stalčius yra sandariai uždaryti. |
| Šaldiklio skyriuje susidarę daug ledo ir šerkšno. | <ul style="list-style-type: none"> Produktai nebuvo tinkamai supakuoti. Nesandariai uždarytos prietaiso durelės ir (arba) stalčius. Durelės ir (arba) stalčius buvo atidaromi per dažnai arba per ilgai. Durelių ir (arba) stalčiaus tarpiklis yra nešvarus, susidėvėjęs, įtrūkęs arba nepriklunda. Kažkas viduje trukdo tinkamai uždaryti dureles ir (arba) stalčių. | <ul style="list-style-type: none"> Visada gerai supakuokite produktus. Uždarykite duris ir (arba) stalčių. Neatidarinėkite durelių ir (arba) stalčiaus per dažnai. Išvalykite durelių ir (arba) stalčiaus tarpiklius arba pakeiskite juos naujais. Pakeiskite lentyną, durelių lentynečių ar vidinių talpyklų padėtį, kad būtų galima uždaryti dureles ir (arba) stalčių. |
| Korpuso šonai ir durelių juosta sušyla. | - | <ul style="list-style-type: none"> Tai normalu. |

| Problema | Galima priežastis | Galimas sprendimas |
|--|--|---|
| Prietaisas sklaidžia neįprastus garsus. | <ul style="list-style-type: none"> Prietaisas pastatytas ant nelygaus paviršiaus. Prietaisas liečia šalia jo esantį objektą. | <ul style="list-style-type: none"> Sureguliuokite kojeles, kad sulyguotumėte prietaisą. Pašalinkite aplink prietaisą esančius objektus. |
| Girdimas nežymus garsas, primenantis tekančio vandens garsą. | <ul style="list-style-type: none"> - | <ul style="list-style-type: none"> Tai normalu. |
| Girdimas signalo pypsėjimas. | <ul style="list-style-type: none"> Šaldytuvo skyriaus durelės atidarytos. | <ul style="list-style-type: none"> Uždarykite duris. |
| Girdimas silpnas ūžesys. | <ul style="list-style-type: none"> Veikia antikondensacinė sistema. | <ul style="list-style-type: none"> Ji apsaugo nuo kondensacijos ir tai yra normalus reiškinys. |
| Vidaus apšvietimo ar aušinimo sistema neveikia. | <ul style="list-style-type: none"> Maitinimo kištukas neįjungtas į elektros lizdą. Netinkamai tiekiamas maitinimas. Nebeveikia šviesos diodo lemputė. | <ul style="list-style-type: none"> Prijunkite maitinimo kištuką. Patikrinkite, ar į patalpą tiekama elektros energija. Skambinkite vietos elektros energijos tiekimo įmonei! Norėdami pakeisti lemputę, kreipkitės į techninės priežiūros tarnybą. |
| Ekranas šviečia apskritimu, bet nesijaučia vėsos. | <ul style="list-style-type: none"> Jis veikia demonstraciniu režimu. | <ul style="list-style-type: none"> Kai ekranas atrakintas, paspauskite „Zona“ ir 5 kartus (per 5 sekundes) spustelėkite „Holiday“, kad išeitumėte iš šio režimo. |

Norėdami susisiekti su techninės pagalbos tarnyba, apsilankykite mūsų svetainėje: <https://corporate.haier-europe.com/en/>

Skiltyje „svetainė“ pasirinkite savo gaminio prekės ženklą ir šalį. Būsime nukreipti į konkrečią svetainę, kurioje rasite telefono numerį ir formą, skirtą susisiekti su technine pagalba.

Elektros energijos tiekimo nutraukimas

Nutrūkus elektros energijos tiekimui, maistas turėtų išlikti saugiai šaltas apie 5 valandų. Elektros energijos tiekimui nutrūkus ilgesnį laiką, ypač vasarą, vadovaukitės toliau išvardytais patarimais.

- ▶ Atidarinėkite duris ir (arba) stalčių kuo rečiau.
- ▶ Nutrūkus elektros energijos tiekimui, nedėkite į prietaisą papildomų maisto produktų.
- ▶ Jei apie elektros energijos tiekimo nutraukimą pranešama iš anksto ir jis trunka ilgiau nei 5 valandų, pasigaminkite ledo ir sudėkite jį į šaldytuvo skyriaus viršuje esantį indą.
- ▶ Nutrūkus elektros energijos tiekimui maisto produktus reikia nedelsiant apžiūrėti.
- ▶ Kadangi nutrūkus elektros tiekimui ar įvykus kitam gedimui temperatūra šaldytuve pakyla, sumažėja maisto produktų laikymo trukmė ir jų valgomoji kokybė. Siekiant išvengti pavojaus sveikatai, bet kokius atitirpusius maisto produktus reikia suvartoti arba ilgai nedelsiant išvirti ir vėl užšaldyti (jei tinka).

Atminties funkcija nutrūkus elektros energijos tiekimui

Atkūrus elektros energijos tiekimą, prietaisas veikia tais pačiais nustatymais, kurie buvo naudojami prieš sutrinkant elektros energijos tiekimui.

Išpakavimas



ĮSPĖJIMAS!

- ▶ Prietaisas yra sunkus. Jam perkelti visada reikės dviejų asmenų.
- ▶ Laikykite visas pakavimo medžiagas vaikams nepasiekiamoje vietoje ir išmeskite aplinkai nekenksmingu būdu.
- ▶ Išimkite prietaisą iš pakuotės.
- ▶ Nuimkite visas pakavimo medžiagas.

Aplinkos sąlygos

Patalpos temperatūra visada turėtų būti nuo 10 °C iki 43 °C, nes ji gali turėti įtakos temperatūrai prietaiso viduje ir jo suvartojamos energijos kiekiui. Neįrengkite prietaiso šalia kitų neizoliuotų šilumą skleidžiančių prietaisų (orkaičių, šaldytuvų).

Rekomendacija dėl pločio

Rekomenduojamas plotas, kai durelės yra atidarytos:

W1 = 1015 mm

W2 = 1200 mm

D1 = 560 mm

D2 = 1000 mm

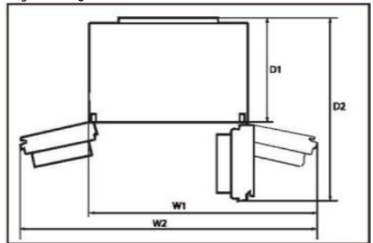

Ventiliacijos skerspjuvis

Norint užtikrinti pakankamą prietaiso vėdinimą, saugumo sumetimais rekomenduojame laikytis rekomendacijų dėl vietos.

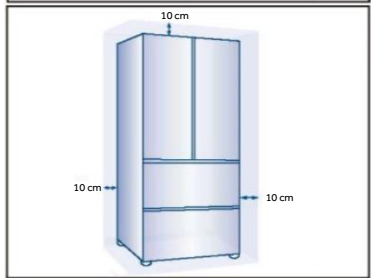

Prietaiso sulygiavimas

Prietaisą reikia statyti ant lygaus ir vientiso paviršiaus.

1. Šiek tiek paverskite šaldytuvą atgal.
 2. Nustatykite pageidaujimą kojelių lygį.
- Įsitikinkite, kad atstumas iki sienos iš viršų pusės yra bent 10 cm, kad durelės tinkamai atsidarytų.

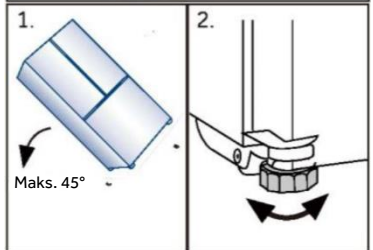

Pastaba.

Laisvai pastatomam prietaisui: šis šaldytuvas nėra pritaikytas įmontuoti.

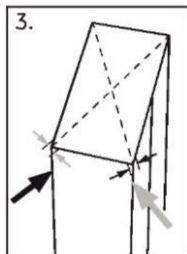

1. Stabilumą galima patikrinti pakaitomis patrankant į įstrižaines dalis. Nežymus susvyravimas turi būti vienodas abiejose pusėse. Priešingu atveju rėmas gali deformuotis, o dėl to durelių sandarikliai gali tapti nesandarūs. Nedidelis pasvyrimas atgal palengvina durelių uždarymą.

Tikslus durelių suregulavimas

Jei durelės nėra sulygiuotos, tai galima išspręsti atliekant toliau nurodytus veiksmus.

A) Reguliuojamos kojelės naudojimas

Pasukite reguliuojamą kojelę rodyklės kryptimi, kad pasuktumėte kojelę aukštyn arba žemyn.

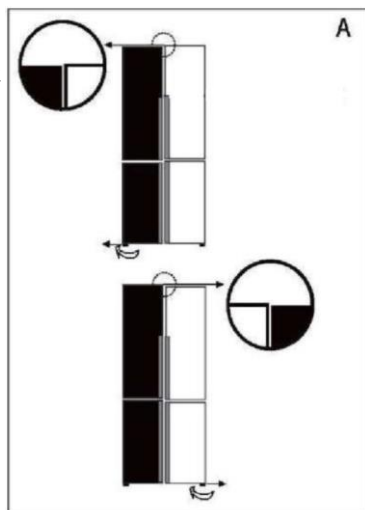

B) Tarpiklių naudojimas

- ▶ Atidarykite viršutines dureles ir pakelkite jas.
- ▶ Rankomis arba įrankiais, pvz., replėmis, atsargiai įkiškite tarpiklį (esantį priedų maišelyje) į baltą plastikinį vidurinio vyro žiedą. Nesubraižykite ir neįdaužkite durelių.

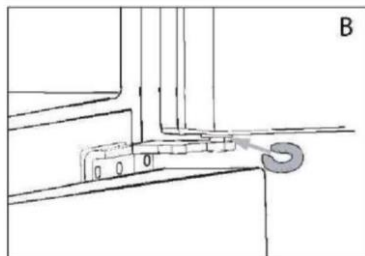

Pastaba.

Ateityje naudojant šaldytuvą, durelės gali tapti netolygios dėl laikomų maisto produktų svorio. Tokiu atveju sureguliuokite jas vadovaudamiesi pirmiau nurodytais metodais.

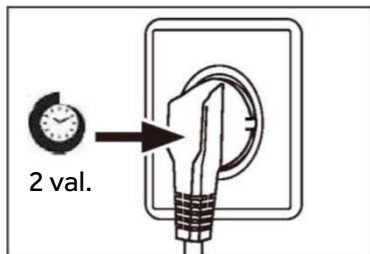

Laukimo laikas

Kompresoriaus kapsulėje yra priežiūros nereikalaujančios tepalinės alyvos. Transportuojant prietaisą nuožulniai, ši alyva gali pratekėti per uždara vamzdžių sistemą. Prieš prijungdami prietaisą prie maitinimo šaltinio, palaukite 2 valandas, kol alyva sutekės atgal į kapsulę.

Elektros jungtis

Prieš kiekvieną prijungimą patikrinkite, ar:

- ▶ maitinimo šaltinis, lizdas ir saugiklis yra tinkami pagal techninių duomenų lentelę;
- ▶ maitinimo lizdas yra įžemintas ir nenaudojami kelių kištukų įtaisai ar ilgintuvai;
- ▶ maitinimo kištukas ir lizdas tiksliai sutampa.

Prijunkite kištuką prie tinkamai įrengto buitinio lizdo.



ĮSPĖJIMAS!

Siekiant išvengti rizikos, pažeistą maitinimo laidą turi pakeisti klientų aptarnavimo skyrius (žr. garantinę kortelę).

Gaminio aprašas pagal ES reglamentą Nr. 2019/2016

| | |
|---|---|
| Prekės ženklas | „Haier“ |
| Modelio pavadinimas / identifikatorius | HFR7819ENGC |
| Modelio kategorija | Šaldytuvas-šaldiklis |
| Energijos efektyvumo klasė | E |
| Metinis energijos suvartojimas (kWh per metus) (1) | 353 |
| Bendras tūris (l) | 504 |
| Šaldytuvo tūris (l) | 303 |
| Šaldiklio tūris (l) | 160 |
| Kintamos temperatūros skyriaus talpa (l) | - |
| Įvertinimas žvaigždutėmis |  |
| Kitų skyrių temperatūra >14 °C | Netaikoma |
| Bešerkšnė sistema | Taip |
| Šaldymo pajėgumas (kg/24 val.) | 10 |
| Klimato klasė (2) | SN, N, ST, T |
| Skleidžiamo triukšmo klasė ir akustinio triukšmo lygis (dB(A) re 1pW) | C (36) |
| Temperatūros kilimo laikas (val.) | 10 |
| Prietaiso tipas | Laisvai pastatomas |
| Kiti skyriai | - |

Paaiškinimai:

- Taip, ši funkcija yra
- (1) Remiantis atitiktis standartams 24 valandų bandymo rezultatais. Faktinės sąnaudos priklauso nuo prietaiso naudojimo ir vietos.
 - (2) Klimato klasė SN: šis prietaisas skirtas naudoti aplinkos temperatūrai esant nuo +10 °C iki +32 °C.
Klimato klasė N: šis prietaisas skirtas naudoti aplinkos temperatūrai esant nuo +16 °C iki +32 °C.
Klimato klasė ST: šis prietaisas skirtas naudoti aplinkos temperatūrai esant nuo +16 °C iki +38 °C.
Klimato klasė T: šis prietaisas skirtas naudoti aplinkos temperatūrai esant nuo +16 °C iki +43 °C.

Papildomi techniniai duomenys

| | |
|---------------------------|-------------------|
| Įtampa / dažnis | 220–240V ~ / 50Hz |
| Įvesties srovė (A) | 1,5 |
| Pagrindinis saugiklis (A) | 16 |
| Aušinimo skystis | R600a |
| Matmenys (A/P/G mm) | 1900 / 830 / 635 |

Rekomenduojame naudotis „Haier“ klientų aptarnavimo paslaugomis ir naudoti originalias atsargines dalis.

Jei kilo problemų su prietaisu, pirmiausia peržiūrėkite skyrių TRIKČIŲ ŠALINIMAS.

Jei nerandate sprendimo, kreipkitės į

- ▶ vietos prekybos atstovą arba
- ▶ mūsų Europos skambučių aptarnavimo centre (žr. toliau išvardytus telefono numerius) arba
- ▶ apsilankykite techninės priežiūros ir pagalbos skyriuje adresu www.haier.com, kur galėsite aktyvuoti techninės priežiūros paraišką
- ▶ ir rasti DUK.

Norėdami susisiekti su mūsų techninės priežiūros skyriumi, įsitinkinkite, kad turite toliau nurodytus duomenis.

Informaciją galima rasti techninių duomenų lentelėje.

Modelis _____

Serijos nr. _____

Garantijos klausimais taip pat peržiūrėkite su gaminiu pateiktą garantijos kortelę.

| Europos skambučių aptarnavimo centras | | |
|---------------------------------------|------------------|--|
| Šalis* | Telefono numeris | Kainos |
| Haier Italy (IT) | 199 100 912 | |
| Haier Spain (ES) | 902 509 123 | |
| Haier Germany (DE) | 0180 5 39 39 99 | <ul style="list-style-type: none"> • 14 ct/min. fiksotojo ryšio numeris • Maks. 42 ct/min. mobiliojo ryšio numeris |
| Haier Austria (AT) | 0820 001 205 | <ul style="list-style-type: none"> • 14,53 ct/min. fiksotojo ryšio numeris • Maks. 20 ct/min. visi kiti |
| Haier United Kingdom (UK) | 0333 003 8122 | |
| Haier France (FR) | 0980 406 409 | |

* Kitų šalių informacijos pateikta svetainėje adresu www.haier.com

Haier Europe Trading S.r.l

Filialas Jungtinėje Karalystėje

Westgate House, Westgate, Ealing

London, W51YY

* Šaldymo įrenginio garantijos galiojimo laikas:

Minimali garantijos trukmė yra: 2 metai ES šalyse, 3 metai Turkijoje, 1 metai JK, 1 metai Rusijoje, 3 metai Švedijoje, 2 metai Serbijoje, 5 metai Norvegijoje, 1 metai Maroke, 6 mėnesiai Alžyre, Tunise teisinės garantijos nereikia.

* Prietaiso remonto atsarginių dalių laikotarpis:

Termostatus, temperatūros jutiklius, spausdintines plokštes ir šviesos šaltinius galima įsigyti ne trumpiau kaip septynerius metus nuo paskutinio modelio įrenginio pateikimo į rinką. Durelių rankenos, durelių vyriai, padėklai ir krepšiai – ne trumpiau kaip septynerius metus, o durelių tarpikliai – ne trumpiau kaip 10 metų nuo paskutinio modelio įrenginio pateikimo į rinką.

* Norėdami gauti daugiau informacijos apie gaminį, apsilankykite <https://eprel.ec.europa.eu/> arba nuskaitykite QR, esantį su prietaisu pateiktoje energijos efektyvumo etiketėje.



Lietotāja rokasgrāmata

Ledusskapis/saldētava

HFR7819ENG C

LV

Haier

Paldies, ka iegādājāties Haier produktu.

Pirms šīs ierīces lietošanas, lūdzu, uzmanīgi izlasiet šos norādījumus. Norādījumi satur svarīgu informāciju, kas jums palīdzēs ierīci izmantot visefektīvākajā veidā un garantēs drošu un pareizu uzstādīšanu, lietošanu un apkopi.

Glabājiet šo rokasgrāmatu ērti pieejamā vietā, lai jūs vienmēr varētu to izmantot kā atsauci drošai un pareizai ierīces lietošanai.

Ja ierīci pārdodat, atdodat vai atstājat iepriekšējā dzīvesvietā, neaizmirstiet jaunajam īpašniekam nodot arī šo rokasgrāmatu, lai viņš varētu iepazīties ar ierīci un izlasīt drošības brīdinājumus.



Apzīmējumi

Brīdinājums — svarīga drošības informācija



Vispārīga informācija un padomi



Vides informācija

Utilizācija



Palīdziet aizsargāt vidi un cilvēku veselību. Ievietojiet iepakojumu atbilstošajos konteineros, lai nodrošinātu tā pārstrādi. Palīdziet pārstrādāt elektrisko un elektronisko ierīču atkritumus. Neizmetiet ar šo simbolu apzīmētās ierīces kopā ar sadzīves atkritumiem. Nododiet produktu atpakaļ vietējā pārstrādes uzņēmumā vai sazinieties ar pašvaldības biroju.



BRĪDINĀJUMS!

Traumu vai nosmakšanas risks!

Aukstumaģentu un gāzu utilizācija ir jāveic profesionāļiem. Pārlicinieties, vai aukstumaģenta kontūra caurules nav bojātas, pirms tās tiek pareizi utilizētas. Atvienojiet ierīci no elektrotīkla. Atvienojiet elektrotīkla kabeli un atbrīvojieties no tā. Izņemiet paplātes un atvilktnes, kā arī durvju aizbīdņi un blīves, lai nepieļautu bērnu un mājdzīvnieku ieslēgšanu ierīcē.

| | |
|------------------------------------|----|
| Drošības informācija..... | 4 |
| Ierīces apraksts..... | 10 |
| Vadības panelis | 11 |
| Lietošana | 12 |
| Aprīkojums..... | 21 |
| Kopšana un tīrīšana..... | 24 |
| Problēmu novēršana | 27 |
| Uzstādīšana | 30 |
| Tehniskie dati | 33 |
| Klientu apkalpošanas dienests..... | 35 |

Piederumi

Pārbaudiet piederumus un dokumentāciju saskaņā ar šo sarakstu:



3 starplikas



Energofektivitātes
uzlīme



Garantijas karte



Lietotāja
rokasgrāmatas
uzlīme OK (Labi)

Pirms pirmoreiz ieslēdzat ierīci, izlasiet turpmāk minētos drošības ieteikumus!



BRĪDINĀJUMS!

Pirms pirmās lietošanas reizes

- ▶ Pārlicinieties, vai nav nekādu bojājumu, kas radušies transportēšanas laikā.
- ▶ Noņemiet visu iepakojumu un nolieciet to bērniem nepieejamā vietā.
- ▶ Pirms ierīces uzstādīšanas nogaidiet vismaz divas stundas, lai aukstumaģenta kontūrs būtu pilnībā efektīvs.
- ▶ Ierīce jānes un jāpārvieta vismaz diviem cilvēkiem, jo tā ir smaga.

Uzstādīšana

- ▶ Ierīce jānovieto labi vēdināmā vietā. Virs ierīces un ap to ir jābūt vismaz 10 cm atstarpei.
- ▶ Nekādā gadījumā nenovietojiet ierīci mitrā vietā vai vietā, kur to varētu apšļakstīt ūdens. Ūdens šļakatas noslaukiet un traipus notīriet ar mīkstu, tīru drānu.
- ▶ Neuzstādiet ierīci tiešā saules gaismā vai siltuma avotu (piemēram, krāsns, sildītāja) tuvumā.
- ▶ Uzstādiet un nolīmeņojiet ierīci tās izmēram un lietošanas mērķim piemērotā vietā.
- ▶ **BRĪDINĀJUMS.** Ventilācijas atveres ierīces korpusā vai iebūvētajā konstrukcijā nedrīkst būt nosprostotas.
- ▶ Pārlicinieties, vai informācija par elektrību uz datu plāksnītes atbilst barošanas avotam. Ja tā neatbilst, sazinieties ar elektrotehniķi.
- ▶ Ierīces barošanu nodrošina 220–240 V maiņstrāva ar 50 Hz frekvenci. Anormālu sprieguma svārstību gadījumā ierīce var neieslēgties, var tikt radīti temperatūras regulatora vai kompresora bojājumi vai ierīces darbības laikā var būt dzirdami neparasti trokšņi. Šādā gadījumā ir jāuzstāda automātiskais regulators.
- ▶ Neizmantojiet vairāku kontaktdakšu adapterus un pagarinātājkabeļus.
- ▶ **BRĪDINĀJUMS.** Ierīces aizmugurē nenovietojiet vairākas pārnēsājamās kontaktligzdas vai pārnēsājamās barošanas blokus.
- ▶ **BRĪDINĀJUMS.** Novietojot ierīci, pārlicinieties, vai barošanas vads nav iesprostots vai bojāts.
- ▶ Nekāpiet uz barošanas kabeļa.
- ▶ Barošanai izmantojiet atsevišķu zemētu kontaktligzdu, kas ir viegli pieejama. Ierīcei jābūt sazemētai.

**BRĪDINĀJUMS!**

- ▶ **Tikai Apvienotajai Karalistei:** ierīces barošanas kabelis ir aprīkots ar 3 vadu (zemējuma) kontaktdakšu, kas atbilst standarta 3 vadu (zemētai) kontaktlīdzdai. Nekad neatvienojiet un nenoņemiet trešo tapīņu (zemējumu). Pēc ierīces uzstādīšanas kontaktdakšai ir jābūt pieejamai.
- ▶ **BRĪDINĀJUMS.** Nesabojājiet aukstumagenta kontūru.

Ikdienas lietošana

- ▶ Šo ierīci drīkst lietot personas no 8 gadu vecuma un personas ar ierobežotām fiziskām, sensorām vai garīgām spējām vai bez pieredzes un zināšanām, ja vien tās tiek uzraudzītas vai tām ir sniegti norādījumi par ierīces lietošanu drošā veidā un tās saprot ar to saistītos riskus.
- ▶ Bērni nedrīkst spēlēt ar ierīci.
- ▶ Bērni vecumā no 3 līdz 8 gadiem drīkst ledusskapī ievietot un no tā izņemt produktus, bet nedrīkst ierīci tīrīt un uzstādīt.
- ▶ Bērni, kas jaunāki par 3 gadiem, ierīci drīkst izmantot tikai pastāvīgā pieaugušo uzraudzībā.
- ▶ Bērni nedrīkst veikt ierīces tīrīšanu un apkopi bez uzraudzības.
- ▶ Ierīcei jābūt novietotai tā, lai kontaktdakša būtu pieejama.
- ▶ Ja ierīces tuvumā ir notikusi akmeņogļu gāzes vai citas viegli uzliesmojošas gāzes noplūde, aizveriet izplūstošās gāzes vārstu, atveriet durvis un logus un neatvienojiet no elektrotīkla ledusskapja/saldētavas vai jebkuras citas ierīces barošanas kabeli.
- ▶ Ņemiet vērā, ka ierīce ir iestatīta darbam noteiktā apkārtējās vides temperatūras diapazonā no 10 °C līdz 38 °C. Ierīce var nedarboties pareizi, ja tā tiek ilgstoši atstāta temperatūrā, kas pārsniedz norādīto diapazonu vai ir zemāka par to.
- ▶ Nenovietojiet nestabilus priekšmetus (smagus priekšmetus, ar ūdeni piepildītus traukus) uz ledusskapja/saldētavas virsmas, lai izvairītos no traumām, ko var izraisīt priekšmetu nokrišana, vai elektriskās strāvas trieciena, saskaroties ar ūdeni.
- ▶ Nevelciet aiz durvju plauktiem. Durvis var sašķiebties, pudeļu statīvs var izkrist, vai ierīce var apgāzties.
- ▶ Durvis atveriet un aizveriet tikai ar rokturiem. Atstarpe starp durvīm un skapi ir ļoti šaura. Nelieciet šajās vietās rokas, lai nesaspiestu pirkstus. Atveriet un aizveriet ledusskapja/saldētavas durvis tikai tad, ja durvju kustības zonā neatrodas bērni.



BRĪDINĀJUMS!

- ▶ Lai izvairītos no pārtikas piesārņojuma, ievērojiet tālāk minētos norādījumus.
- ▶ - Ilgstoši atstājot vaļā durvis, var būtiski paaugstināties temperatūra ierīces nodalījumos.
- ▶ - Regulāri tīriet virsmas, kas var nonākt saskarē ar pārtiku, un pieejamās drenāžas sistēmas.
- ▶ - Iztīriet ūdens tvertnes, ja tās nav lietotas 48 stundas; izskalojiet ūdensapgādes sistēmai pievienoto ūdensvadu, ja ūdens padeve nav notikusi 5 dienas.
- ▶ - Jēlu gaļu un zivis uzglabājiet piemērotos traukos ledusskapī tā, lai tās nepieskartos citiem pārtikas produktiem un nepilētu uz tiem.
- ▶ - Ar divām zvaigznītēm apzīmētie saldētas pārtikas nodalījumi ir piemēroti iepriekš sasaldētas pārtikas glabāšanai, saldējuma glabāšanai vai pagatavošanai un ledus kubiņu sagatavošanai.
- ▶ - Ar vienu, divām un trīs zvaigznītēm apzīmētie nodalījumi nav piemēroti svaigas pārtikas sasaldēšanai.
- ▶ - Ja aukstumiekārta tiek ilgstoši atstāta tukša, izslēdziet to, atkausējiet, notīriet, izslaukiet un atstājiet durvis atvērtas, lai novērstu pelējuma veidošanos ierīcē.
- ▶ Saldētavā nekad neglabājiet pudelēs pildītu alu vai citus dzērienus, šķidrumus, kas pildīti pudelēs vai bundžās (kā arī alkoholiskos dzērienus ar augstu spirta saturu), un jo īpaši gāzētos dzērienus, jo, šķidrumam šasalstot, šie trauki plīsīs.
- ▶ Šajā ierīcē neglabājiet sprādzienbīstamas vielas, piemēram, aerosola baloniņus ar uzliesmojošu sprāgstvielu.
- ▶ Ierīcē neglabājiet zāles, baktērijas vai ķīmiskos līdzekļus. Šī ir mājsaimniecības ierīce. Nav ieteicams tajā uzglabāt materiālus, kuriem nepieciešama stingri noteikta temperatūra.
- ▶ Ja saldētavā ir notikusi temperatūras paaugstināšanās, pārbaudiet pārtikas produktu stāvokli.
- ▶ Neiestatiet nevajadzīgi zemu temperatūru ledusskapja nodalījumā. Augstākajos plauktos temperatūra var būt zem nulles. Uzmanību! Pudeles var plīst.
- ▶ Nepieskarieties saldētiem produktiem ar mitrām rokām (valkājiet cimdus). Jo īpaši neēdiet sulas saldējumu tūlīt pēc tā izņemšanas no saldētavas. Pastāv piesalšanas vai čulgu veidošanās risks. PIRMĀ palīdzība: nekavējoties turiet skarto vietu zem tekoša auksta ūdens. Neraujiet piesalušo priekšmetu nost!

**BRĪDINĀJUMS!**

- ▶ Nepieskarieties ieslēgtas saldētavas iekšējai virsmai, jo īpaši ar mitrām rokām, jo rokas var piesalt pie virsmas.
- ▶ Strāvas padeves pārtraukuma gadījumā vai pirms tīrīšanas atvienojiet ierīci no elektrotīkla. Pirms ierīces atkārtotas ieslēgšanas nogaidiet vismaz 7 minūtes, jo bieža iedarbināšana var sabojāt kompresoru.
- ▶ **BRĪDINĀJUMS.** Pārtikas uzglabāšanas nodalījumos neizmantojiet nekādas elektroierīces, izņemot tās, kuras ieteicis ražotājs.

Apkope/tīrīšana

- ▶ Ja tīrīšanu un apkopi veic bērni, pārliecinieties, vai viņi tiek uzraudzīti.
- ▶ Pirms kārtējās apkopes veikšanas atvienojiet ierīci no elektrotīkla. Pirms ierīces atkārtotas ieslēgšanas nogaidiet vismaz 5 minūtes, jo bieža iedarbināšana var sabojāt kompresoru.
- ▶ Atvienojot ierīci, velciet aiz kontaktdakšas, nevis kabeļa.
- ▶ Netīriet ierīci ar cietām sukām, stieplu sukām, mazgāšanas pulveri, benzīnu, amilacetātu, acetonu un līdzīgiem organiskiem šķīdumiem, skābes vai sārma šķīdumiem. Tīriet ar īpašu ledusskapja/saldētavas mazgāšanas līdzekli, lai izvairītos no bojājumiem. Beigās izmantojiet silta ūdens un cepamā pulvera šķīdumu — aptuveni ēdamkaroti cepamā pulvera uz litru/kvartu ūdens. Rūpīgi noskalojiet ar ūdeni un noslaukiet. Neizmantojiet tīrīšanas pulverus vai citus abrazīvus tīrīšanas līdzekļus. Izņemamās daļas nemazgājiet trauku mazgājamajā mašīnā.
- ▶ Neskrāpējiet sarmu un ledu ar asiem priekšmetiem. Neizmantojiet aerosolus, elektriskās sildierīces, piemēram, sildītāju, matu žāvētāju, tvaika tīrītāju vai citus siltuma avotus, lai izvairītos no plastmasas detaļu sabojāšanas.
- ▶ **BRĪDINĀJUMS.** Neizmantojiet nekādas mehāniskas ierīces vai citus atkausēšanas procesa paātrināšanas līdzekļus, izņemot tos, kurus ieteicis ražotājs.
- ▶ Ja barošanas vads ir bojāts, tas jānomaina ražotājam, tā klientu apkalpošanas dienesta pārstāvim vai līdzīgi kvalificētai personai, lai izvairītos no riska.
- ▶ Nemēģiniet patstāvīgi labot, izjaukt vai pārveidot ierīci. Lai veiktu remontu, sazinieties ar mūsu klientu apkalpošanas dienestu.
- ▶ Ja gaismas indikatori ir bojāti, tie jānomaina ražotājam, tā klientu apkalpošanas dienesta pārstāvim vai līdzīgi kvalificētai personai, lai izvairītos no riska.



BRĪDINĀJUMS!

- ▶ Vismaz reizi gadā notīriet putekļus no iekārtas aizmugures, lai izvairītos no ugunsbīstamības, kā arī lielāka enerģijas patēriņa.
- ▶ Tīrīšanas laikā ierīci nedrīkst apsmidzināt vai skalot.
- ▶ Ierīces tīrīšanai neizmantojiet ūdens strūklu vai tvaiku.
- ▶ Netīriet aukstos stikla plauktus vai stikla durvis ar karstu ūdeni. Krasas temperatūras izmaiņas var izraisīt stikla saplīšanu.
- ▶ Ja nepļānojat ierīci izmantot ilgāku laiku, atstājiet to atvērtu, lai novērstu smaku un nepatīkamu aromātu veidošanos iekšpusē.

Informācija par aukstumaģenta gāzi



BRĪDINĀJUMS!

Ierīce satur uzliesmojošu aukstumaģentu IZOBUTĀNU (R600a). Pārlicinieties, vai aukstumaģenta kontūrs transportēšanas vai uzstādīšanas laikā nav bojāts. Aukstumaģenta noplūde var izraisīt aizdegšanos vai acu ievainojumus. Ja ir radies bojājums, turiet ierīci drošā attālumā no atklātiem uguns avotiem, kārtīgi izvēdiniet telpu, **nepievienojiet** elektrotīklam vai neatvienojiet no tā ierīces vai jebkuras citas ierīces strāvas vadus. Informējiet klientu apkalpošanas dienestu. Ja aukstumaģents ir iekļuvis acīs, tās nekavējoties izskalojiet zem tekoša ūdens un sazinieties ar oftalmologu.

BRĪDINĀJUMS. Saldēšanas sistēmā ir augsts spiediens. Neaiztieciat to. Tā kā tiek izmantoti uzliesmojoši aukstumaģenti, ierīci uzstādiet, ar to apejieties un veiciet tās apkopi, stingri ievērojot norādījumus, un sazinieties ar speciālistu vai mūsu klientu apkalpošanas dienestu, lai ierīci utilizētu.



BRĪDINĀJUMS!

Ledusskapjiem ar ledus-ūdens funkciju, lūdzu, pievērsiet uzmanību šādam brīdinājumam:

Tas attiecas uz ierīcēm, ko nav paredzēts pievienot ūdensapgādes sistēmai. **BRĪDINĀJUMS.** Iepildiet tikai dzeramo ūdeni.

Tas attiecas uz ierīcēm, ko paredzēts pievienot ūdensapgādes sistēmai. **BRĪDINĀJUMS.** pievienojiet tikai dzeramā ūdens padevei.

Ja vēlaties iztīrīt ūdens sistēmu, lūdzu, skatiet lietotāja rokasgrāmatu. Ja jums ir kādi jautājumi, lūdzu, sazinieties ar pēcpalīdzības servisu.

Paredzētā lietošana

Šī ierīce ir paredzēta pārtikas dzesēšanai un sasaldēšanai. Tā ir paredzēta tikai mājsaimniecībām un līdzīgam pielietojumam, piemēram, darbinieku virtuves zonām veikalos, birojos un citās darba vidēs; lauku mājām un klientiem viesnīcās, moteļos un cita veida dzīvojamās vidēs, kā arī naktsmītņu un ēdināšanas biznesā. Tā nav paredzēta komerciālai vai rūpnieciskai lietošanai. Nav atļauts veikt ierīces izmaiņas vai modifikācijas. Neatbilstoša lietošana var radīt apdraudējumu un anulēt garantiju.

Standarti un direktīvas **CE**

Šis produkts atbilst visu piemērojamo EK direktīvu prasībām ar atbilstošiem saskaņotajiem standartiem, kas paredz CE marķējumu.

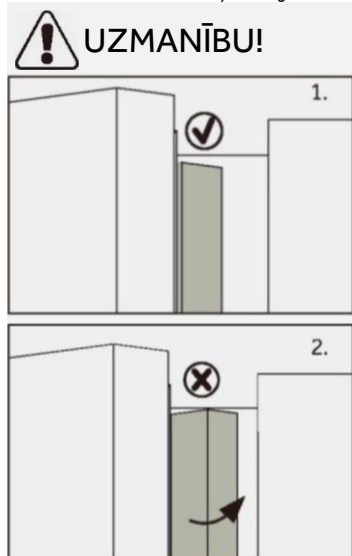

UZMANĪBU!

Aizverot durvis, vertikālajai sloksnei uz ledusskapja kreisās puses durvīm jābūt ielocītai iekšpusē (1).

Ja mēģināt aizvērt kreisās durvis un vertikālā durvju sloksne nav salocīta (2), vispirms tā ir jāsaloka, pretējā gadījumā durvju sloksne atsitīsies pret stiprinājuma siju vai labajām durvīm. Tādējādi tiks bojāta durvju sloksne vai radīsies noplūde.

Rāmja iekšpusē ir sildīšanas vītne. Virsmas temperatūra nedaudz paaugstināsies, bet tas ir normāli un neietekmē ierīces darbību.



Piezīme

Tehnisku izmaiņu un dažādu modeļu dēļ dažas no ilustrācijām šajā rokasgrāmatā var atšķirties no jūsu modeļa.

Modelis (HFR7819ENG C)

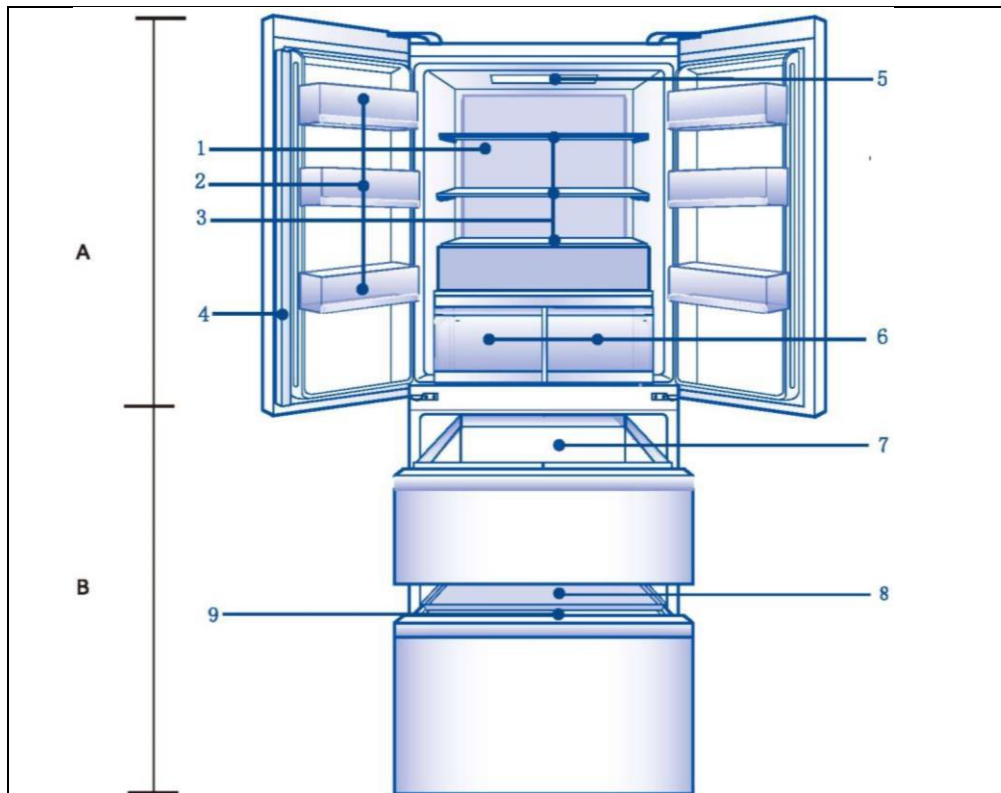

- | | |
|--|-------------------------------|
| 1. Ventilācijas kanāla virsmas gaismas avots | 7. Liela saldētavas atvilktnē |
| 2. Pudeļu turētājs | 8. Saldētavas paplāte |
| 3. Stikla plaukts | 9. Liela saldētavas atvilktnē |
| 4. Durvju korpusa vertikālā sija | |
| 5. Augšējais apgaismojums | |
| 6. Atdzesēšanas atvilktnē | |

Vadības panelis (HFR7819ENG C)

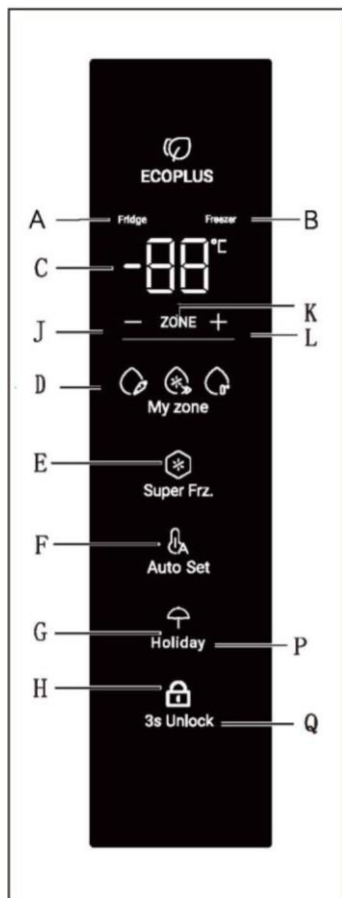

Indikators:

- A Ledusskapja nodaļējums
- B Saldētavas nodaļējums
- C Temperatūras displejs
- D Funkcija My Zone
- E Funkcija Super Freeze
- F "Holiday" režīms
- G Auto Set
- H Paneļa bloķēšana

Pogas:

- J Temperatūras kontrole "-"
- K Nodaļējuma izvēle
- L Temperatūras kontrole "+"
- M My zone funkcijas selektors
- N Super Freeze funkcijas selektors
- O Holiday režīma selektors
- P Automātiskās iestatīšanas funkcijas "Auto Set" ieslēgšana/izslēgšana
- Q Paneļa bloķēšanas selektors

Pirms pirmās lietošanas reizes

- ▶ Noņemiet visus iepakojuma materiālus, glabājiet tos bērniem nepieejamā vietā un utilizējiet videi draudzīgā veidā.
- ▶ Pirms ēdiena ievietošanas nomazgājiet ierīces iekšpusi un ārpusi, izmantojot ar ūdeni un maigu mazgāšanas līdzekli.
- ▶ Pēc tam, kad ierīce ir nolīmežota un izmazgāta, uzgaidiet vismaz 2–5 stundas, pirms to pieslēdzat barošanas avotam. Skatiet sadaļu UZSTĀDĪŠANA.
- ▶ Pirms pārtikas ievietošanas atdzesējiet nodaļījumus, izmantojot augstus iestatījumus. Funkcija Power-Freeze palīdz ātri atdzesēt saldētavas nodaļījumus.
- ▶ Ledusskapja un saldētavas nodaļījumam automātiski tiek iestatīta attiecīgi 5°C un -18°C temperatūra. Šie ir ieteicamie iestatījumi. Ja vēlaties, varat manuāli mainīt šīs temperatūras. Lūdzu, skatiet sadaļu TEMPERATŪRAS REGULĒŠANA.

Sensoru taustiņi

Vadības paneļa pogas ir sensoru taustiņi, kas reaģē, tiklīdz tām viegli pieskaraties ar pirkstu.

Ierīces ieslēgšana/izslēgšana

Ierīce sāk darboties, tiklīdz tā ir pievienota barošanas avotam.

Pirmoreiz ieslēdzot ledusskapi, iedegas indikators "C" (temperatūras displejs). Ledusskapja un saldētavas nodalījumam automātiski tiek iestatīta attiecīgi 5 °C un -18 °C temperatūra. Iedegas indikators "G" (Auto Set režīms)

Iespējams, ir aktīva paneļa bloķēšana.



Piezīme

Ierīcei ir sākotnēji iestatīta ieteicamā temperatūra: 5 °C (ledusskapī) un 18 °C (saldētavā). Normālos apkārtējās vides apstākļos jums nav jāveic temperatūras iestatīšana.

Ja ierīce tiek ieslēgta pēc atvienošanas no strāvas padeves avota, var paiet līdz 12 stundām, līdz tiek sasniegtas pareizās temperatūras.

Pirms izslēgšanas iztukšojiet ierīci. Lai izslēgtu ierīci, atvienojiet strāvas vadu no strāvas kontaktligzdas.

Paneļa bloķēšana/atbloķēšana

Vadības paneļa aktivizēšana tiek automātiski bloķēta, ja 30 sekundes netiek nospiests neviens taustiņš. Lai veiktu jebkādus iestatījumus, ir jāatbloķē vadības paneļa ekrāns.

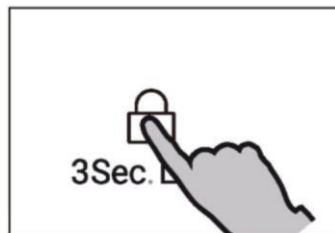

Piezīme

Ledusskapja temperatūru, saldētavas temperatūru, Super-Cool funkciju, Super-Freeze funkciju, "Holiday" režīmu, Auto set funkciju nevar regulēt bloķētā stāvoklī.

Gaidstāves režīms

Displeja ekrāns automātiski izslēdzas 30 sekundes pēc jebkura taustiņa nospiešanas. Displejs tiks automātiski bloķēts. Tas automātiski ieslēdzas, ja tiek nospiests jebkurš taustiņš vai atvērtas jebkuras durvis/atvilktnē. (Trauksmes laikā neizgaismojas displeja ekrāns)

Manuālās regulēšanas režīms

Ja vēlaties manuāli regulēt ierīces temperatūru, varat iestatīt temperatūru, izmantojot temperatūras regulēšanas pogu (skatiet sadaļu TEMPERATŪRAS REGULĒŠANA)

Temperatūras regulēšana

Iekštelpu temperatūru ietekmē šādi faktori:

- ▶ apkārtējās vides temperatūra;
- ▶ durvju atvēršanas biežums;
- ▶ uzglabāto pārtikas produktu apjoms;
- ▶ ierīces uzstādīšana.

Durvju trauksmes signāls

Atgādinām, ka durvju trauksmes signāls aktivizējas, ja durvis tiek atvērtas uz ilgu laiku vai nav pareizi aizvērtas.

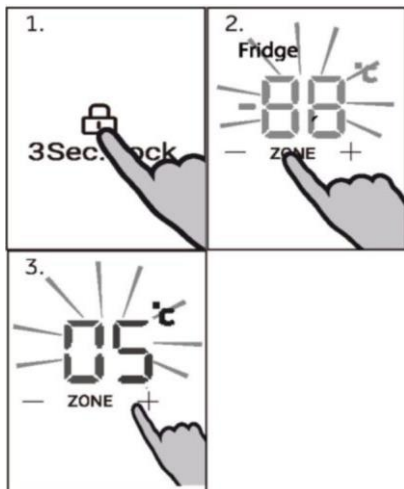

Ledusskapja temperatūras regulēšana

Atbloķējiet iestatījumus, 3 sekundes turot nospiestu taustiņu "Q".

Lai pārslēgtos starp nodalījumiem, nospiediet taustiņu "K" (nodalījuma izvēle) atbloķētā stāvoklī. Kad iedegas indikators "A" (ledusskapja nodalījuma indikators), nospiediet taustiņu "J" (temperatūras kontrole "-") vai taustiņu "L" (temperatūras kontrole "+"), lai noregulētu ledusskapja nodalījuma temperatūru. Indikators "C" redzamā vērtība samazinās par 1 °C ik reizi, nospiežot taustiņu "J".

Displejs mirgo un līdz ar iestatīto temperatūru paliek pastāvīgi iedegts, tad pēc dažām sekundēm nodziest. Attiecīgi indikatora "C" redzamā vērtība palielinās par 1 °C ik reizi, nospiežot taustiņu "L". Displejs mirgo un līdz ar iestatīto temperatūru paliek pastāvīgi iedegts, tad pēc dažām sekundēm nodziest. Ledusskapja nodalījuma temperatūru var regulēt no 1 °C līdz 9 °C ar 1 °C soli.



Piezīme

Super-Cool, Holiday, Auto set un bloķēšanas stāvoklī ledusskapja temperatūru nevar regulēt.

Saldētavas temperatūras regulēšana

Atbloķējiet iestatījumus, 3 sekundes turot nospiestu taustiņu "Q".

Lai pārslēgtos starp nodaļumiem, nospiediet taustiņu "K" (nodaļuma izvēle) atbloķētā stāvoklī. Kad iedegas indikators "B" (saldētavas nodaļuma indikators), nospiediet taustiņu "J" (temperatūras kontrole "-") vai taustiņu "L" (temperatūras kontrole "+"), lai noregulētu saldētavas nodaļuma temperatūru. Indikatora "C" redzamā vērtība samazinās par 1 °C ik reizi, nospiežot taustiņu "J". Displejs mirgo un līdz ar iestatīto temperatūru paliek pastāvīgi iedegts, tad pēc dažām sekundēm nodziest. Attiecīgi indikatora "C" redzamā vērtība palielinās par 1 °C ik reizi, nospiežot taustiņu "L". Displejs mirgo un līdz ar iestatīto temperatūru paliek pastāvīgi iedegts, tad pēc dažām sekundēm nodziest. Saldētavas nodaļuma temperatūru var regulēt no -14 °C līdz -24 °C ar 1 °C soli.

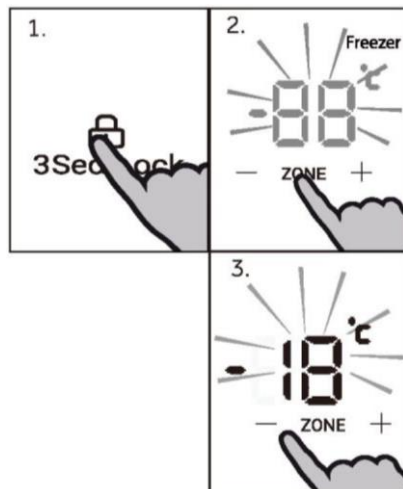

Piezīme

Super-Freeze, Auto set un bloķētā stāvoklī saldētavas temperatūru nevar regulēt.

Funkcija Super Freeze

Funkcija Super Freeze var sasaldēt svaigu pārtiku pēc iespējas ātrāk, paātrinot sasaldēšanu, lai saglabātu ēdiena labāko uzturvērtību, izskatu un garšu. Ja nepieciešams vienlaicīgi sasaldēt lielu pārtikas daudzumu, funkciju Super Freeze ieteicams ieslēgt 24 stundas pirms saldētavas nodalījuma izmantošanas.

Atbloķējiet iestatījumus, 3 sekundes turot nospiestu taustiņu "Q".

Atbloķētā stāvoklī nospiediet taustiņu "N" (Super Freeze funkcijas selektors); iedegas indikators "E" (Super Freeze funkcijas indikators), iekārta pāriet Super Freeze režīmā. Iekārta automātiski iziet no Super Freeze režīma pēc 50 stundu aktivitātes. Lai atbloķētā stāvoklī manuāli izietu no Super Freeze režīma, nospiediet taustiņu "N" (Super Freeze funkcijas selektors); indikators "E" (Super Freeze funkcijas indikators) nodziest, iekārta iziet no Super Freeze režīma.

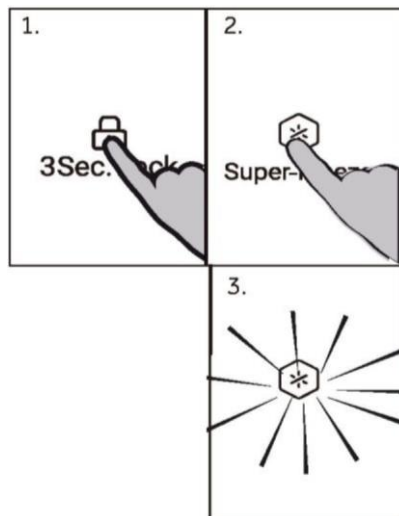

Piezīme

Super Freeze režīmā taustiņš "J" (Temperatūras kontrole "-") un taustiņš "L" (Temperatūras kontrole "+") ir bloķēti, ja ir izvēlēts saldētavas nodalījums, kā arī nevar regulēt saldētavas nodalījuma temperatūru.

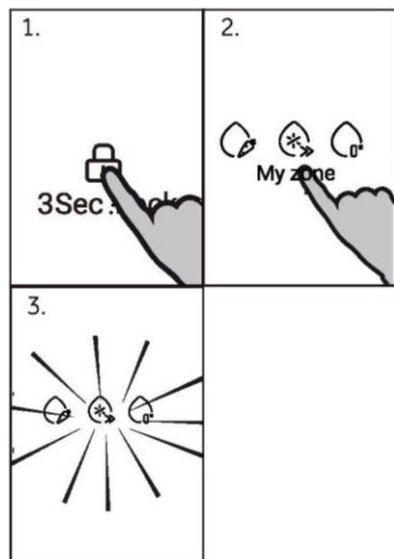

Funkcija My Zone

Atbloķējiet iestatījumus, 3 sekundes turot nospiestu taustiņu "0".

Atbloķētā stāvoklī nospiediet taustiņu "M" (My zone funkcijas selektors), lai pārslēgtu funkcijas rīku. Pēc noklikšķināšanas pārslēdzieties uz nelielu aukstumu — nulle grādu (piemērots augļiem un dārzeņiem).

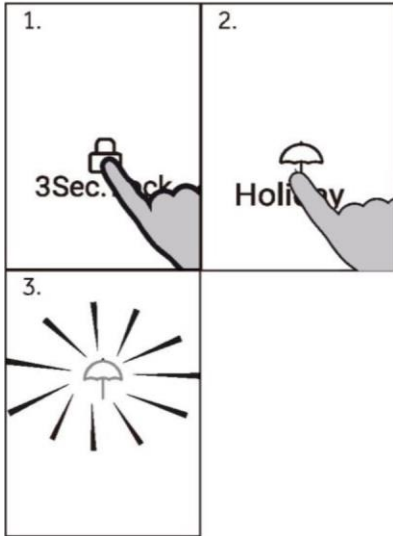

"Holiday" režīms

"Holiday" režīmā ledusskapja nodalījums automātiski iestata 17 °C (enerģijas taupīšanai), bet saldētavas nodalījums darbojas ar normāliem temperatūras iestatījumiem.

Atbloķējiet iestatījumus, 3 sekundes turot nospiešu taustiņu "Q".

Atbloķētā stāvoklī nospiediet taustiņu "O" ("Holiday" režīma selektors); iedegas indikators "F" ("Holiday" režīma indikators), ierīce pāriet "Holiday" režīmā; lai izietu, nospiediet taustiņu "O" ("Holiday" režīma selektors), indikators "F" nodziest, un ierīce iziet no "Holiday" režīma.



Piezīme

Kad ir aktivizēta Super Cool funkcija, notiek automātiska iziešana no "Holiday" režīma. "Holiday" režīmā taustiņš "J" (Temperatūras kontrole "-") un taustiņš "L" (Temperatūras kontrole "+") ir bloķēti, ja ir izvēlēts ledusskapja nodalījums, un ledusskapja nodalījuma temperatūru nevar regulēt.

Ieteikumi svaigas pārtikas glabāšanai

Glabāšana ledusskapja nodalījumā

- ▶ Uzturiet ledusskapja temperatūru zem 5 °C.
- ▶ Karsts ēdiens pirms uzglabāšanas ierīcē ir jāatdzesē līdz istabas temperatūrai.
- ▶ Ledusskapī uzglabātie pārtikas produkti pirms uzglabāšanas ir jānomazgā un jānožāvē.
- ▶ Uzglabājamai pārtikai jābūt pienācīgi noslēgtai, lai izvairītos no smaržas vai garšas izmaiņām.
- ▶ Neuzglabājiet pārmērīgu daudzumu pārtikas produktu. Atstājiet spraugas starp pārtikas produktiem, lai ap tiem varētu plūst auksts gaiss, nodrošinot labāku un vienmērīgāku dzesēšanu.
- ▶ Ik dienu patērētie pārtikas produkti jāuzglabā plaukta priekšpusē.
- ▶ Atstājiet spraugu starp pārtikas produktiem un iekšējām sienām, nodrošinot gaisa plūsmu. Noteikti neglabājiet pārtikas produktus pie aizmugurējās sienas — pārtikas produkti var piesalt pie aizmugurējās sienas. Nepieļaujiet pārtikas produktu (īpaši — taukainu vai skābu produktu) tiešu saskari ar iekšējo apdari, jo eļļa/skābe var sabojāt iekšējo apdari. Ja atrodat eļļainus/skābus traipus, notīriet tos.
- ▶ Saldētus pārtikas produktus atkausējiet ledusskapja nodalījumā. Tādā veidā varat izmantot saldēto pārtiku, lai samazinātu temperatūru šajā nodalījumā un taupītu enerģiju.
- ▶ Ledusskapī var paātrināties augļu un dārzeņu, piemēram, kabaču, meloņu, papaijas, banānu, ananāsu u.c., nogatavināšanas process. Tāpēc tos nav ieteicams uzglabāt ledusskapī. Tomēr noteiktu laiku var veicināt izteikti zaļu augļu nogatavināšanu. Sīpoli, ķiploki, ingvers un citi sakņu dārzeņi arī jāuzglabā istabas temperatūrā.
- ▶ Nepatīkami aromāti ledusskapī ir zīme, ka kaut kas ir izlijis un ir jāveic tīrīšana. Skatiet sadaļu KOPŠANA UN TĪRĪŠANA.
- ▶ Dažādi pārtikas produkti jānovieto dažādās vietās atbilstoši to īpašībām:



Piezīme

Lai nodrošinātu dzesēšanas efektu, lūdzu, ievērojiet vismaz 10 mm attālumu starp ievietotajiem pārtikas produktiem un ventilācijas kanālu vai sensoriem.

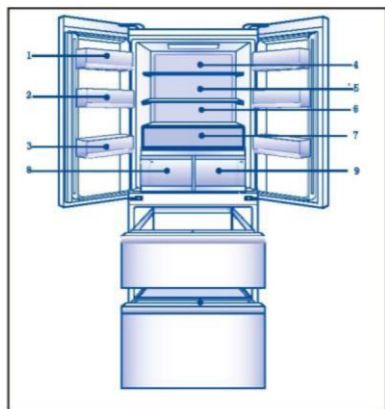

- 1 Sviests, siers u.c.
- 2 Olas, bundžas, konservi, garšvielas u.c.
- 3 Dzērieni un pudelēs pildīti pārtikas produkti.
- 4 Marinēti pārtikas produkti, konservi u.c.
- 5 Gaļas produkti, uzkodas, makaroni, konservi, piens, tofu, piena produkti u.c.
- 6 Pagatavota gaļa, desas u.c.
- 7 Augļi, dārzeņi, olas u. c.
- 8 Humidity Zone atvilktnē: augļi, dārzeņi, salāti u.c.
- 9 Atvilktnē — "Fresh Box": Augļi, dārzeņi u. c.

Uzglabāšana saldētavas nodalījumā

- ▶ Uzturiet saldētavas temperatūru -18 °C.
- ▶ 24 stundas pirms saldēšanas ieslēdziet funkciju "Super-freeze"; nelielam pārtikas daudzumam pietiek ar 4–6 stundām.
- ▶ Karsts ēdiens pirms uzglabāšanas saldētavā ir jāatdzesē līdz istabas temperatūrai.
- ▶ Pārtikas produkti, kas sadalīti nelielās porcijās, sasals ātrāk un būs vieglāk atkausējami un pagatavojami. Ieteicamais katras porcijas svars ir līdz 2,5 kg
- ▶ Pirms pārtikas produktu ievietošanas saldētavā tos ieteicams iesaiņot. Iepakojuma ārpusē jābūt sausai, lai nepieļautu maisiņu salīšanu. Iepakojuma materiāliem jābūt bez smaržas, hermētiskiem, nekaitīgiem un netoksiskiem.
- ▶ Lai izvairītos no uzglabāšanas termiņu beigšanās, uz iepakojuma piefiksējiet sasaldēšanas datumu, termiņu un pārtikas produkta nosaukumu atbilstoši dažādu pārtikas produktu uzglabāšanas periodiem.
- ▶ **BRĪDINĀJUMS!** Skābe, sārms, sāls u.c. var sabojāt saldētavas iekšējo virsmu. Nenovietojiet pārtiku, kas satur šīs vielas (piemēram, jūras zivis), tieši uz iekšējās virsmas. Saldētavā nonācis sālsūdens ir nekavējoties jāuzslauka.
- ▶ Nepārsniedziet ražotāju ieteikto pārtikas produktu uzglabāšanas laiku. Izņemiet no saldētavas tikai nepieciešamo pārtikas daudzumu.
- ▶ Atkausētos pārtikas produktus patērējiet drīz. Atkausētus pārtikas produktus nevar neatkārtoti sasaldēt, ja tie nav pagatavoti — pretējā gadījumā tie var kļūt mazāk piemēroti lietošanai uzturā.
- ▶ Neievietojiet saldētavā pārmērīgu daudzumu svaigu pārtikas produktu. Saldētavas saldēšanas jaudu skatiet sadaļā TEHNISKIE DATI vai skatiet datus uz tehnisko datu plāksnītes.
- ▶ Pārtiku var uzglabāt saldētavā vismaz -18 °C temperatūrā 2 līdz 12 mēnešus atkarībā no tās īpašībām (piemēram, gaļa: 3–12 mēneši, dārzeņi: 6–12 mēnešus).
- ▶ Sasaldējot svaigu pārtiku, izvairieties no tās saskares ar jau sasaldētu pārtiku. Pastāv atkausēšanas risks!

Uzglabājot komerciāli sasaldētus pārtikas produktus, lūdzu, ievērojiet šos norādījumus:

- ▶ Vienmēr ievērojiet ražotāja norādījumus par to, cik ilgi pārtikas produktus var uzglabāt. Nepārsniedziet šos norādījumus!
- ▶ Lai saglabātu pārtikas kvalitāti, centieties nodrošināt pēc iespējas īsāku laiku starp iegādi un uzglabāšanu.
- ▶ Iegādājieties saldētu pārtiku, kas uzglabāta -18 °C vai zemākā temperatūrā.
- ▶ Izvairieties pirkt pārtiku, uz kuras iepakojuma ir ledus vai sarma — tas norāda, ka produkti kādā brīdī varētu būt bijuši daļēji atkausēti un atkārtoti sasaldēti — temperatūras paaugstināšanās ietekmē produktu kvalitāti.



Piezīme

- ▶ Lai nodrošinātu dzesēšanas efektu, lūdzu, ievērojiet vismaz 10 mm attālumu starp ievietotajiem pārtikas produktiem un ventilācijas kanālu.

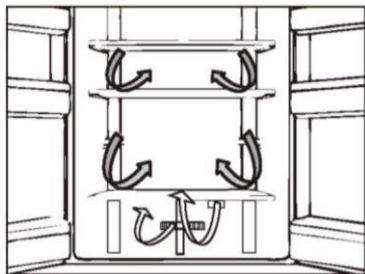

Vairāku kanālu gaisa plūsma

Ledusskapis ir aprīkots ar vairāku kanālu gaisa plūsmas sistēmu, katra plaukta līmenī atrodoties pa vēsas gaisa plūsmas kanālam. Tas palīdz uzturēt vienmērīgu temperatūru, lai nodrošinātu, ka ēdiens ilgāk tiek saglabāts svaigāks.

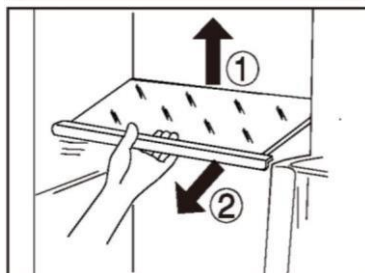

Regulējami plaukti

Plauktu augstumu var pielāgot, lai tie atbilstu jūsu uzglabāšanas vajadzībām.

1. Lai pārvietotu plauktu, vispirms izņemiet to, paceļot tā aizmugurējo malu (1) un izvelkot to ārā (2).
2. Lai to ievietotu atpakaļ, uzlieciet to uz izciļņiem abās pusēs un bīdiet to uz priekšu, līdz plaukta aizmugure ir fiksēta sānos esošajās atverēs.



Piezīme

Pārliecinieties, vai visas plaukta malas atrodas horizontāli.

Humidity Zone atvilktnē

Šajā nodaļumā mitruma līmenis ir ap 85%. Sistēma to kontrolē automātiski, un tas ir piemērots augļu, dārzeņu, salātu u.c. uzglabāšanai.



Piezīme:

- ▶ Nenoņemiet plastmasas pārsegu kreisajā zonā. Tie uztur mitruma līmeni.
- ▶ Aukstumjutīgus augļus, piemēram, ananāsus, avokado, banānus, greipfrūtus, un dārzeņus, piemēram, kartupeļus, baklažānus, pupiņas, gurķus, cukīni, tomātus un sieru, nav ieteicams glabāt šajā atvilktnē.



Atvilktnē — "Fresh Box"

Šajā nodaļumā mitruma līmenis ir zemāks nekā ledusskapja nodaļumā. Šī atvilktnē ir piemērota svaigas pārtikas, augļu, dārzeņu u. c. glabāšanai.

Noņemami durvju plaukti

Durvju plauktus var noņemt tīrīšanai:

Uzlieciet rokas abās plaukta pusēs, paceliet to uz augšu (1) un izvelciet (2).

Lai ievietotu durvju plauktu, iepriekš minētās darbības jāveic pretējā secībā.

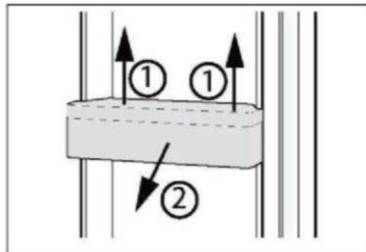

PAPILDIESPĒJA: OK temperatūras indikators

OK temperatūras indikatoru var izmantot, lai noteiktu temperatūru, kas ir zemāka par +4 °C. Ja zīme nerāda "OK", pakāpeniski samaziniet temperatūru.



Piezīme

Ja ierīce tiek ieslēgta, var paiet līdz 12 stundām, līdz tiek sasniegtas pareizās temperatūras.

Izņemama saldētavas atvilktnē

Lai izņemtu atvilktni, maksimāli izvelciet to (1), paceliet un izņemiet (2).

Lai ievietotu atvilktni, iepriekš minētās darbības jāveic pretējā secībā.

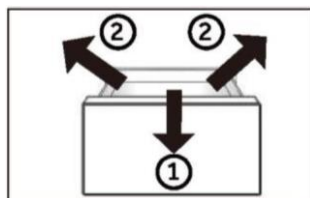

Apgaismojums

Kad durvis tiek atvērtas, iedegas LED iekšējais apgaismojums; tas automātiski nodziest, ja durvis ir atvērtas ilgāk par 7 minūtēm. Apgaismojuma darbību neietekmē neviens no ierīces pārējiem iestatījumiem.



Enerģijas taupīšanas padomi

- ▶ Pārliecinieties, vai ierīcē tiek veikta pienācīga ventilēšana (skatiet sadaļu UZSTĀDĪŠANA).
- ▶ Neuzstādiet ierīci tiešā saules gaismā vai siltuma avotu (piemēram, krāsns, sildītāja) tuvumā.
- ▶ Neiestatiet ierīcē nevajadzīgi zemu temperatūru. Jo zemāka temperatūra ierīcē ir iestatīta, jo augstāks ir enerģijas patēriņš.
- ▶ Tādas funkcijas kā "Super-Freeze" tērē vairāk enerģijas.
- ▶ Ļaujiet siltam ēdienam atdzist, pirms to ievietojat ierīcē.
- ▶ Atveriet ierīces durvis pēc iespējas mazāk un uz īsāku brīdi.
- ▶ Nepārpildiet ierīci, lai netraucētu gaisa plūsmu.
- ▶ Izvairieties no gaisa iekļūšanas pārtikas iepakojumā.
- ▶ Uzturiet durvju blīves tīras, lai durvis vienmēr pareizi aizvērtos.
- ▶ Saldētus pārtikas produktus atkausējiet ledusskapja nodalījumā.
- ▶ Visvairāk enerģiju taupošajai konfigurācijai ir nepieciešams, lai ierīce saglabātu atvilktnes un plauktus rūpnīcas svaigā stāvoklī, un pārtika jānovieto pēc iespējas tālāk, nebloķējot gaisa kanāla izvadu.



BRĪDINĀJUMS!

Pirms tīrīšanas atvienojiet ierīci no barošanas avota.

Tīrīšana

Iztīriet ierīci, kad tajā tiek uzglabāts maz vai necik pārtikas.

Lai ierīci uzturētu labā stāvoklī un novērstu glabāto pārtikas produktu aromātus, ierīce jātīra reizi četrās nedēļās.



BRĪDINĀJUMS!

- ▶ Netīriet ierīci ar cietām sukām, stieplu sukām, mazgāšanas pulveri, benzīnu, amilacetātu, acetonu un līdzīgiem organiskiem šķīdumiem, skābes vai sārma šķīdumiem. Tīriet ar īpašu ledusskapja mazgāšanas līdzekli, lai izvairītos no bojājumiem.
- ▶ Tīrīšanas laikā ierīci nedrīkst apsmidzināt vai skalot.
- ▶ Ierīces tīrīšanai neizmantojiet ūdens strūklu vai tvaiku.
- ▶ Nemazgājiet aukstus stikla plauktus karstā ūdenī. Krasas temperatūras izmaiņas var izraisīt stikla saplīšanu.
- ▶ Nepieskarieties saldētavas iekšējai virsmai, jo īpaši ar mitrām rokām, jo rokas var piesalt pie virsmas.
- ▶ Sasilšanas gadījumā pārbaudiet saldēto produktu stāvokli.



- ▶ Durvju blīvi vienmēr turiet tīru.
 - ▶ Notīriet ierīces iekšpusi un korpusu ar sūkli, kas samitrināts siltā ūdenī un neitrālā mazgāšanas līdzeklī.
1. Nomazgājiet ledusskapja iekšpusi un ārpusi, tostarp durvju blīvi, durvju plauktu, stikla plauktus, kastes un pārējos priekšmetus, izmantojot mīkstu dvieli vai sūkli, kas samitrināts siltā ūdenī (kuram var pievienot neitrālu mazgāšanas līdzekli).

2. Ja ir izlijis šķidrums, noņemiet visas piesārņotās daļas, tiešā veidā noskalojiet zem tekoša ūdens, nožāvējiet un ievietojiet atpakaļ ledusskapī.
 3. Ja ir izlijis biezs šķidrums (piemēram, krējums, kūstošs saldējums), noņemiet visas netīrās detaļas, ielieciet tās aptuveni 40 °C siltā ūdenī, pēc tam noskalojiet tekošā ūdenī, noslaukiet un ievietojiet atpakaļ ledusskapī.
 4. Ja ledusskapī (starp plauktiem vai atvilktņēm) ir iesprūdots kāda maza detaļa vai komponents, izmantojiet nelielu mīkstu suku, lai to atbrīvotu. Ja detaļu nevarat aizsniegt, sazinieties ar Haier klientu apkalpošanas dienestu
- ▶ Noskalojiet un nosusiniet ar mīkstu drānu.
 - ▶ Nevienu ierīces daļu nemazgājiet trauku mazgājamā mašīnā.
 - ▶ Pirms ierīces atkārtotas ieslēgšanas nogaidiet vismaz 7 minūtes, jo bieža iedarbināšana var sabojāt kompresoru.

Atkausēšana

Ledusskapja un saldētavas nodalījumu atkausēšana tiek veikta automātiski; manuāla darbība nav jāveic.

LED spuldžu nomaiņa

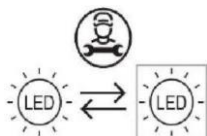

Gaismas avotu (tikai LED) drīkst nomainīt tikai profesionālis.

Šis produkts satur gaismas avotu ar energoefektivitātes klasi G

| nodalījums | Spriegums | Maks. jauda | Energoefektivitātes klase | Modelis |
|-------------|-----------|-------------|---------------------------|------------|
| Ledusskapis | DC 12V | 16 W | G | HFR7819ENG |

Nelietošana ilgāku laiku

Ja ierīce netiks lietota ilgāku laiku un ledusskapim neplānojat izmantot tikai funkciju Holiday vai ledusskapja izslēgšanas funkciju, rīkojieties, kā aprakstīts tālāk.

- ▶ Izņemiet ēdienu.
- ▶ Atvienojiet strāvas vadu no elektrotīkla.
- ▶ Iztukšojiet un iztīriet ūdens tvertni.
- ▶ Tīriet ierīci, kā aprakstīts iepriekš.
- ▶ Turiet durvis atvērtas, lai novērstu nepatīkamu smaku veidošanos iekšpusē.



Piezīme

Izslēdziet ierīci tikai tad, ja tas ir absolūti nepieciešams.

Ierīces pārvietošana

1. Izņemiet visu pārtiku un atvienojiet ierīci no kontaktligzdas.
2. Nostipriniet plauktus un citas kustīgās ledusskapja un saldētavas daļas ar līmlenti.
3. Nesasveriet ledusskapi vairāk par 45°, lai nesabojātu dzesēšanas sistēmu.



BRĪDINĀJUMS!

- ▶ Neceliet ierīci aiz rokturiem.
- ▶ Nekad nenovietojiet ierīci horizontāli uz zemes.

Daudzas radušās problēmas var novērst pašrocīgi, jo nav nepieciešamas speciālas prasmes. Ja rodas problēma, pirms sazināšanās ar klientu apkalpošanas dienestu, lūdzu, pārskatiet visus tālāk minētos iemeslus un izpildiet tālāk sniegtos norādījumus. Skatiet sadaļu KLIENTU APKALPOŠANAS DIENESTS.



BRĪDINĀJUMS!

- ▶ Pirms apkopes izslēdziet ierīci un atvienojiet strāvas kontaktdakšu no kontaktligzdas.
- ▶ Elektroiekārtu apkopi drīkst veikt tikai kvalificēti elektrotehnikas speciālisti, jo nepareizi veikts remonts var radīt ievērojamus izrietošus bojājumus.
- ▶ Bojāts barošanas vads ir jānomaina tikai ražotājam, tā klientu apkalpošanas dienesta pārstāvim vai līdzīgi kvalificētai personai, lai izvairītos no riska.

| Problēma | Iespējamais cēlonis | Iespējamais risinājums |
|---|--|---|
| Kompresors nedarbojas. | <ul style="list-style-type: none"> • Elektrotīkla kontaktdakša nav pievienota strāvas kontaktlīgzdai. • Ierīce ir atkausēšanas ciklā | <ul style="list-style-type: none"> • Pievienojiet strāvas kontaktdakšu. • Tas ir normāls statuss automātiskās atkausēšanas laikā |
| Ierīce darbojas bieži vai pārāk ilgu laika periodu. | <ul style="list-style-type: none"> • Iekštelpu vai āra temperatūra ir pārāk augsta. • Ierīce kādu laiku ir bijusi izslēgta. • Ierīces durvis nav cieši aizvērtas. • Durvis ir tikušas atvērtas pārāk bieži vai uz pārāk ilgu laiku. • Saldētavas nodalījuma temperatūras iestatījums ir pārāk zems. • Durvju blīve ir netīra, nodilusi, ieplaisājusi vai neatbilstoša. • Netiek garantēta nepieciešamā gaisa cirkulācija. | <ul style="list-style-type: none"> • Šajā gadījumā ir normāli, ka ierīce darbojas ilgāk. • Parasti paiet 8 līdz 12 stundas, līdz ierīce pilnībā atdziest. • Aizveriet durvis/atvilktņi un pārliecinieties, vai ierīce atrodas uz līdzenas virsmas un vai kāds produkts vai trauks netraucē durvju aizvēršanu. • Neatveriet durvis/atvilktņi pārāk bieži. • Iestatiet augstāku temperatūru, līdz tiek iegūta apmierinoša ledusskapja temperatūra. Lai ledusskapja temperatūra nostabilizētos, ir nepieciešamas 24 stundas. • Notīriet durvju/atvilktnes blīvi vai lūdziet klientu apkalpošanas dienestam to nomainīt. • Nodrošiniet atbilstošu ventilāciju. |
| Ledusskapja iekšpuse ir netīra un/vai ož. | <ul style="list-style-type: none"> • Ledusskapja iekšpuse ir jāiztīra. • Ledusskapī tiek uzglabāta pārtika ar spēcīgu aromātu. | <ul style="list-style-type: none"> • Iztīriet ledusskapja iekšpusi. • Rūpīgi iesaiņojiet ēdienu. |

| Problēma | Iespējamais cēlonis | Iespējamais risinājums |
|---|---|--|
| lerīces iekšpusē nav pietiekami auksts. | <ul style="list-style-type: none"> • Iestatīta pārāk augsta temperatūra. • Tiek uzglabāti pārāk silti produkti. • Vienlaicīgi tiek glabāts pārāk daudz produktu. • Produkti atrodas pārāk tuvu cits citam. • Ierīces durvis/atvilktnē nav cieši aizvērti. • Durvis/atvilktnē ir atvērta pārāk bieži vai pārāk ilgi. | <ul style="list-style-type: none"> • Atiestatiet temperatūru. • Pirms glabāšanas produktus vienmēr atdzesējiet. • Vienmēr glabājiet nelielus pārtikas daudzumus. • Atstājiet spraugu starp produktiem, lai nodrošinātu gaisa plūsmu. • Aizveriet durvis/atvilktni. • Neatveriet durvis/atvilktni pārāk bieži. |
| lerīces iekšpusē ir pārāk auksts. | <ul style="list-style-type: none"> • Iestatīta pārāk zema temperatūra. • Super-Frz / Super-Cool funkcija ir aktivizēta vai darbojas pārāk ilgi. | <ul style="list-style-type: none"> • Atiestatiet temperatūru. • Izslēdziet Super-Frz/Super-Cool funkciju |
| Ledusskapja nodalījuma iekšpusē veidojas mitrums. | <ul style="list-style-type: none"> • Klimats ir pārāk silts un pārāk mitrs. • Ierīces durvis/atvilktnē nav cieši aizvērti. • Durvis/atvilktnē ir atvērta pārāk bieži vai pārāk ilgi. • Pārtikas trauki vai šķidrumi ir atstāti atvērti. | <ul style="list-style-type: none"> • Palieliniet temperatūru. • Aizveriet durvis/atvilktni. • Neatveriet durvis/atvilktni pārāk bieži. • Ļaujiet karstiem ēdieniem atdzist līdz istabas temperatūrai un pārklājiet ēdiena traukus un šķidrumus. |
| Mitrums uzkrājas uz leduskapja ārējās virsmas vai starp durvīm vai durvīm un atvilktni. | <ul style="list-style-type: none"> • Klimats ir pārāk silts un pārāk mitrs. • Durvis nav cieši aizvērtas. Aukstais gaiss ierīcē un siltais gaiss ārpus tās kondensējas. | <ul style="list-style-type: none"> • Tas ir normāli mitrā klimatā un mainīsies, kad mitrums samazināsies. • Pārļiecinieties, vai durvis/atvilktnē ir cieši aizvērti. |
| Daudz ledus un sarmas saldētavas nodalījumā. | <ul style="list-style-type: none"> • Produkti nebija pienācīgi iepakoti. • Ierīces durvis/atvilktnē nav cieši aizvērti. • Durvis/atvilktnē ir atvērta pārāk bieži vai pārāk ilgi. • Durvju/atvilktnes blīve ir netīra, nodilusi, iekļāvusi vai neatbilstoša. • Kaut kas iekšpusē neļauj kārtīgi aizvērt durvis/atvilktni. | <ul style="list-style-type: none"> • Vienmēr kārtīgi iepakojiet produktus. • Aizveriet durvis/atvilktni. • Neatveriet durvis/atvilktni pārāk bieži. • Notīriet durvju/atvilktnes blīvi vai nomainiet to pret jaunu. • Pārkārtojiet plauktus, durvju plauktus vai ievietotos traukus, lai ļautu durvīm/atvilktnē aizvērties. |

| Problēma | Iespējamais cēlonis | Iespējamais risinājums |
|---|---|---|
| Skapja un durvju sloksnes malas kļūst siltas. | • - | • Tas ir normāli. |
| Ierīce rada neparastas skaņas. | • Ierīce nav uzstādīta uz līdzenas virsmas. • Ierīce pieskaras kādam priekšmetam pie tās. | • Noregulējiet kājiņas tā, lai ierīce būtu vienā līmenī. • Noņemiet ap ierīci esošos priekšmetus. |
| Ir dzirdama neliela skaņa, kas līdzīga tekošā ūdens skaņai. | • - | • Tas ir normāli. |
| Skan brīdinājuma signāls. | • Ledusskapja uzglabāšanas nodalījuma durvis ir atvērtas. | • Aizveriet durvis. |
| Dzirdama vāja dūkoņa. | • Darbojas pretkondensācijas sistēma | • Tā novērš kondensāta veidošanos, un tās darbība ir normāla |
| Iekšējais apgaismojums vai dzesēšanas sistēma nedarbojas. | • Elektrotīkla kontaktdakša nav pievienota strāvas kontaktligzdai. • Barošanas avots ir bojāts. • LED lampa nedarbojas. | • Pievienojiet strāvas kontaktdakšu. • Pārbaudiet telpas elektroapgādi. Sazinieties ar vietējo elektroapgādes uzņēmumu! • Lūdzu, sazinieties ar servisu, lai nomainītu lampu. |
| Displejs ikona izgaismojas apļveidā, bet nešķīst vēss. | • Ierīce ir demonstrācijas režīmā. | • Kad displeja ekrāns ir atbloķēts, nospiediet "Zona" un 5 reizes (5 sekunžu laikā) noklikšķiniet uz "Holiday", lai izietu no šī režīma. |

Lai sazinātos ar tehnisko palīdzību, apmeklējiet mūsu vietni: <https://corporate.haier-europe.com/en/>

Sadajā "Website" (Vietne) izvēlieties sava produkta zīmolu un savu valsti. Jūs tiksiet novirzīts uz konkrēto vietni, kur varēsiet atrast tālruņa numuru un veidlapu, lai sazinātos ar tehnisko palīdzību.

Strāvas padeves pārtraukums

Strāvas padeves pārtraukuma gadījumā pārtikai būtu droši jāuzglabājas aukstai apmēram 5 stundas. Ilgstoša strāvas padeves pārtraukuma laikā, īpaši vasarā, ņemiet vērā šos ieteikumus:

- ▶ Atveriet durvis/atvilktni pēc iespējas mazāk reizi.
- ▶ Strāvas padeves pārtraukuma laikā nelieciet ierīcē papildu pārtikas produktus.
- ▶ Ja par strāvas padeves pārtraukumu tiek paziņots iepriekš un pārtraukums ir ilgāks par 5 stundām, pagatavojiet ledu un ievietojiet to traukā ledusskapja nodalījuma augšpusē.
- ▶ Uzreiz pēc strāvas padeves pārtraukuma beigām pārbaudiet produktus.
- ▶ Tā kā strāvas padeves pārtraukuma vai citas kļūmes laikā temperatūra ledusskapī paaugstināsies, samazināsies produktu uzglabāšanas laiks un kvalitāte. Visi produkti, kas ir atkusuši, pēc iespējas drīzāk ir jāpatērē vai jāpagatavo un atkārtoti jāsasaldē (ja nepieciešams), lai novērstu veselības apdraudējumu.

Atmiņas funkcija strāvas padeves pārtraukuma laikā

Pēc strāvas padeves atjaunošanas ierīce turpina darbu ar iestatījumiem, kas tika iestatīti pirms strāvas padeves pārtraukuma.

Izsaiņošana



BRĪDINĀJUMS!

- ▶ Šī ierīce ir smaga. Tās pārvietošana jāveic vismaz diviem cilvēkiem.
- ▶ Visus iepakojuma materiālus glabāiet bērniem nepieejamā vietā un utilizējiet videi draudzīgā veidā.
- ▶ Izņemiet ierīci no iepakojuma.
- ▶ Noņemiet visus iepakojuma materiālus.

Vides apstākļi

Telpas temperatūrai vienmēr jābūt no 10 °C līdz 43 °C, jo tas var ietekmēt temperatūru ierīces iekšpusē un tās enerģijas patēriņu. Neuzstādiet ierīci citu siltumu izstarojošu ierīču (cepeškrāšņu, ledusskapju) tuvumā bez izolācijas.

Vietas ieteikums

Ieteicamā vieta, kad durvis ir atvērtas.

W1=1015 mm

W2=1200 mm

D1=560 mm

D2=1000 mm

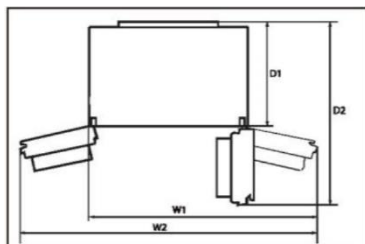

Ventilācijas šķērsriezums

Lai panāktu pietiekamu ierīces ventilāciju drošības apsvērumu dēļ, ieteicams ievērot telpas ieteikumu vadlīnijas.

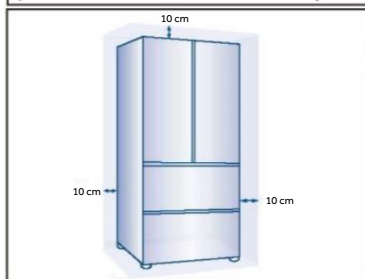

Ierīces centrēšana

Ierīce jānovieto uz līdzenas un cietas virsmas.

1. Nolieciet ledusskapi nedaudz uz aizmuguri.
2. Noregulējiet kājiņas vēlamajā līmenī.

Pārliecinieties, vai attālums līdz sienai eņģu pusē ir vismaz 10 cm, lai durvis varētu kārtīgi atvērt.

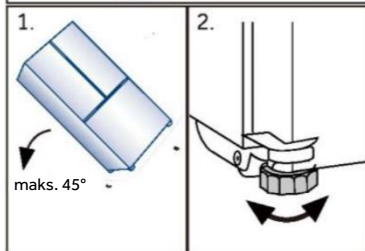

Piezīme:

Brīvstāvošai ierīcei: šo aukstumiekārtu nav paredzēts izmantot kā iebūvētu ierīci.

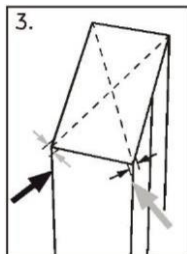

1. Stabilitāti var pārbaudīt, pamīšus uzsitot pa diagonālēm. Abos virzienos jābūt novērojama vieglai šūpošanās kustībai. Pretējā gadījumā rāmis var deformēties, un rezultātā var rasties noplūde pie durvju blīvēm. Neliels slīpums uz aizmuguri atvieglo durvju aizvēršanu.

Durvju precīza noregulēšana

Ja durvis nav vienā līmenī, šo neatbilstību var novērst, rīkojoties šādi:

A) Izmantojot regulējamo kājiņu

Grieziet regulējamo kājiņu bultiņas virzienā, lai kājiņu paceltu uz augšu vai uz leju.

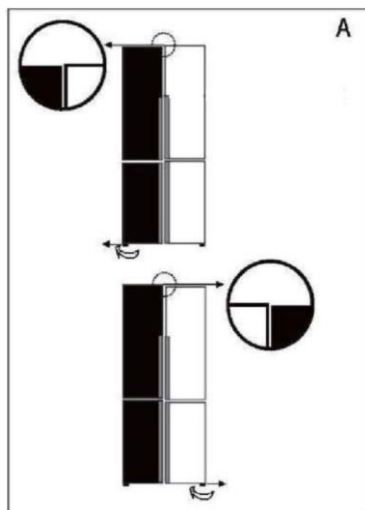

B) Izmantojot starplikas

- ▶ Atveriet augšējās durvis un paceliet tās.
- ▶ Uzmanīgi piestipriniet starpliku (ietilpst piederumu maisiņā) vidējās eņģes baltajā plastmasas gredzenā ar rokām vai izmantojot instrumentus, piemēram, knaibles. Nesaskrāpējiet un nesabojājiet durvis.

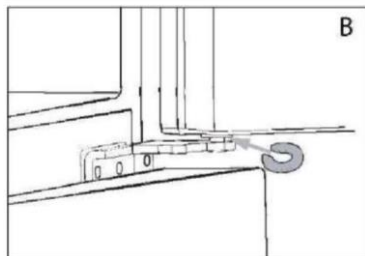

Piezīme:

Turpmākā ledusskapja lietošanā atkarībā no uzglabātās pārtikas svara var tikt novērots, ka durvis nav vienā līmenī. Pēc tam, lūdzu, pielāgojiet tās saskaņā ar iepriekš minētajām metodēm.

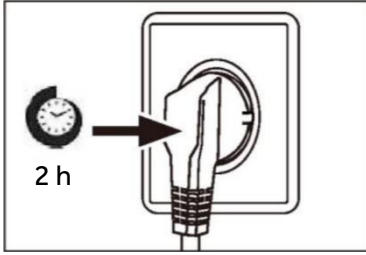

Gaidīšanas laiks

Kompresora kapsulā ir bezapkopes smēreļļa. Ja ierīce tiek transportēta slīpā stāvoklī, šī eļļa transportēšanas laikā var izķļūt caur slēgto cauruļu sistēmu. Pirms ierīces pievienošanas barošanas avotam nogaidiet 2 stundas, lai eļļa saplūstu atpakaļ kapsulā.

Elektriskais savienojums

Pirms katras savienošanas reizes pārbaudiet, vai:

- ▶ barošanas avots, kontaktligzda un drošinātājs atbilst tehnisko datu plāksnītei;
- ▶ strāvas kontaktligzda ir zemēta un tai nav vairāku kontaktligzdu vai pagarinātāju;
- ▶ strāvas kontaktdakša un kontaktligzda atbilst tehniskajām prasībām.

Pievienojiet kontaktdakšu pareizi uzstādītai māsaimniecības kontaktligzdai.



BRĪDINĀJUMS!

Lai izvairītos no riskiem, bojāts strāvas vads ir jānomaina klientu apkalpošanas dienestam (skatiet garantijas karti).

Produkta datu lapa saskaņā ar Regulu (ES) Nr. 2019/2016

| | |
|--|---|
| Zīmols | Haier |
| Modeļa nosaukums / identifikators | HFR7819ENG C |
| Modeļa kategorija | Ledusskapis/saldētava |
| Energoefektivitātes klase | E |
| Enerģijas patēriņš gadā (kWh/gadā) (1) | 353 |
| Kopējais tilpums (l) | 504 |
| Ledusskapja tilpums (l) | 303 |
| Saldētavas tilpums (l) | 160 |
| Mainīgas temperatūras nodalījuma tilpums (l) | - |
| Vērtējums zvaigznēs |  |
| Citu nodalījumu temperatūra >14 °C | Nav piemērojams |
| Bezsarmas sistēma | Jā |
| Saldēšanas jauda (kg/24 h) | 10 |
| Klimata novērtējums (2) | SN.N.ST.T |
| Trokšņa emisijas klase un gaisa vadītā akustiskā trokšņa emisija (dB(A) re 1 pW) | C (36) |
| Temperatūras paaugstināšanās laiks (h) | 10 |
| Ierīces veids | Brīvi stāvoša |
| Citi | - |

Paskaidrojumi:

- Jā, piedāvātie

(1) Pamatojoties uz standartu atbilstības testa rezultātiem 24 stundu laikā. Faktiskais patēriņš ir atkarīgs no ierīces lietošanas veida un atrašanās vietas.

(2) Klimata novērtējums SN: Šī ierīce ir paredzēta lietošanai apkārtējās vides temperatūrā no + 10 °C līdz +32 °C

Klimata novērtējums N: Šī ierīce ir paredzēta lietošanai apkārtējās vides temperatūrā no + 16 °C līdz +32 °C

Klimata novērtējums ST: Šī ierīce ir paredzēta lietošanai apkārtējās vides temperatūrā no + 16 °C līdz +38 °C

Klimata novērtējums T: Šī ierīce ir paredzēta lietošanai apkārtējās vides temperatūrā no + 16 °C līdz +43 °C

Papildu tehniskie dati

| | |
|---------------------------|--------------------|
| Spriegums/frekvence | 220-240 V ~/ 50 Hz |
| leejas strāva (A) | 1,5 |
| Galvenais drošinātājs (A) | 16 |
| Dzesēšanas šķidrums | R600a |
| Izmēri (A/P/D milimetros) | 1900 / 830 / 635 |

Ieteicams izmantot mūsu Haier klientu apkalpošanas dienesta pakalpojumus un oriģinālās rezerves daļas.

Ja rodas problēmas ar ierīci, lūdzu, vispirms skatiet sadaļu PROBLĒMU NOVĒRŠANA.

Ja tajā neatrodat risinājumu, lūdzu, sazinieties ar

- ▶ vietējo izplatītāju vai
- ▶ mūsu Eiropas zvanu apkalpošanas centru (skatiet tālāk norādītos tālruņa numurus), vai
- ▶ skatiet pakalpojumu un atbalsta sadaļu (Service & Support) vietnē www.haier.com, kur varat aktivizēt apkopes
- ▶ pieprasījumu, kā arī atrast bieži uzdotos jautājumus.

Lai sazinātos ar mūsu apkalpošanas dienestu, pārliedzinieties, vai jums ir pieejami tālāk minētie dati.

Informācija ir atrodama uz tehnisko datu plāksnītes.

Modelis _____

Sērijas Nr. _____

Garantijas pakalpojuma gadījumā pārbaudiet arī ierīcei pievienoto garantijas karti.

Eiropas zvanu apkalpošanas centrs

| Valsts* | Tālruņa numurs | Maksa |
|---------------------------|-----------------|---|
| Haier Italy (IT) | 199 100 912 | |
| Haier Spain (ES) | 902 509 123 | |
| Haier Germany (DE) | 0180 5 39 39 99 | <ul style="list-style-type: none"> • 14 centi/min. (fiksētais tālrunis) • maks. 42 centi/min. (mobilais tālrunis) |
| Haier Austria (AT) | 0820 001 205 | <ul style="list-style-type: none"> • 14,53 centi/min. (fiksētais tālrunis) • maks. 20 centi/min. (visi pārējie) |
| Haier United Kingdom (UK) | 0333 003 8122 | |
| Haier France (FR) | 0980 406 409 | |

* Citām valstīm, lūdzu, skatiet www.haier.com

Haier Europe Trading S.r.l

Filiāle Apvienotajā Karalistē

Westgate House, Westgate, Ealing

London, W51YY

* Saldēšanas iekārtas garantijas termiņa periods:

Minimālais garantijas periods ir šāds: 2 gadi ES valstīs, 3 gadi Turcijā, 1 gads Apvienotajā Karalistē, 1 gads Krievijā, 3 gadi Zviedrijā, 2 gadi Serbijā, 5 gadi Norvēģijā, 1 gads Marokā, 6 mēneši Alžīrijā, Tunisijā nav nepieciešama juridiska garantija.

* Ierīces remonta rezerves daļu termiņš:

Termostati, temperatūras sensori, iespiedshēmas plates un gaismas avoti ir pieejami vismaz septiņus gadus pēc modeļa pēdējās ierīces laišanas tirgū. Durvju rokturi, durvju eņģes, paplātes un grozi — vismaz septiņus gadus, un durvju blīves — vismaz 10 gadus pēc modeļa pēdējās vienības laišanas tirgū.

* Lai iegūtu plašāku informāciju par produktu, lūdzu, apmeklējiet vietni <https://eprel.ec.europa.eu/> vai noskenējiet uz ierīces redzamo energoefektivitātes uzlīmes QR kodu.



Návod na použitie

Chladnička s mrazničkou

HFR7819ENG C

SK

Haier

Ďakujeme za zakúpenie produktu Haier.

Pred použitím tohto spotrebiča si pozorne prečítajte tieto pokyny. Pokyny obsahujú dôležité informácie, ktoré vám pomôžu vyťažiť zo spotrebiča maximum a zaistia bezpečnú a správnu inštaláciu, používanie a údržbu.

Túto príručku uschovajte na vhodnom mieste, aby ste si mohli kedykoľvek prečítať pokyny na bezpečné a správne používanie spotrebiča.

Ak spotrebič predávate, darujete alebo ho nechávate v domácnosti po odšťahovaní, nezabudnite s ním novému vlastníkovi odovzdať aj túto príručku, aby sa mohol oboznámiť so spotrebičom a bezpečnostnými upozorneniami.



Vysvetlivky

Varovanie – Dôležité bezpečnostné informácie



Všeobecné informácie a tipy



Informácie o životnom prostredí

Likvidácia



Pomáhajte chrániť životné prostredie a zdravie ľudí. Obal vyhodte do vhodných nádob na recykláciu. Pomáhajte recyklovať odpad z elektrických a elektronických prístrojov. Spotrebiče označené týmto symbolom nelikvidujte s domácim odpadom. Výrobok odneste do miestneho recyklačného strediska alebo kontaktujte mestský úrad.



LE TRI
+ FACILE



VAROVANIE!

Nebezpečenstvo poranenia alebo zadusenia!

Chladivá a plyny sa musia likvidovať profesionálnym spôsobom. Pred správnu likvidáciou sa uistite, že nie je poškodené potrubie okruhu chladiva. Spotrebič odpojte od elektrickej siete. Odrežte a zlikvidujte napájací kábel. Vyberte podnosy a zásuvky, ako aj západku a tesnenie dverí, aby ste zabránili zatvoreniu detí a domácich zvierat vnútri spotrebiča.

| | |
|--------------------------------|----|
| Bezpečnostné informácie | 4 |
| Opis produktu | 10 |
| Ovládací panel..... | 11 |
| Použitie | 12 |
| Vybavenie..... | 21 |
| Starostlivosť a čistenie | 24 |
| Riešenie problémov | 27 |
| Inštalácia..... | 30 |
| Technické údaje..... | 33 |
| Zákaznícky servis | 35 |

Príslušenstvo

Skontrolujte príslušenstvo a dokumentáciu podľa tohto zoznamu:



3 rozpery



Energetický
štitok



Záručný list



Nálepka „OK“ Návod
na použitie

Pred prvým zapnutím spotrebiča si prečítajte nasledujúce bezpečnostné pokyny:



VAROVANIE!

Pred prvým použitím

- ▶ Uistite sa, že sa spotrebič pri preprave nepoškodil.
- ▶ Odstráňte všetky obaly a uchovávajte ich mimo dosahu detí.
- ▶ Pred inštaláciou spotrebiča počkajte najmenej dve hodiny, aby sa zabezpečila plná účinnosť chladiaceho okruhu.
- ▶ Spotrebič musia prenášať minimálne dve osoby, pretože je ťažký.

Inštalácia

- ▶ Spotrebič musí byť umiestnený na dobre vetranom mieste. Nad spotrebičom a v jeho okolí musíte zabezpečiť minimálne 10 cm priestor.
- ▶ Spotrebič nikdy neumiestňujte na vlhké miesto ani na miesto, kde by mohla striekať voda. Postriekania vodou a škvrny vyčistite a osušte mäkkou čistou handričkou.
- ▶ Spotrebič neinštalujte na priame slnečné svetlo ani do blízkosti zdrojov tepla (napr. kachle, ohrievače).
- ▶ Spotrebič nainštalujte a vyrovnajte na mieste, ktoré je vhodné svojou veľkosťou a využitím.
- ▶ **VAROVANIE:** Vetracie otvory v spotrebiči alebo v zabudovanej konštrukcii udržiajte bez prekážok.
- ▶ Uistite sa, že elektrické údaje na typovom štítku sa zhodujú s údajmi pre vašu sieť. V opačnom prípade kontaktujte elektrikára.
- ▶ Spotrebič sa napája zo zdroja napájania 220 – 240 VAC/50 Hz. Abnormálne kolísanie napätia môže spôsobiť, že sa spotrebič nezapne, poškodí sa regulátor teploty alebo kompresor alebo sa môže pri prevádzke vyskytnúť neobvyklý hluk. V takom prípade musíte namontovať automatický regulátor.
- ▶ Nepoužívajte adaptéry s viacerými zásuvkami ani predlžovacie káble.
- ▶ **VAROVANIE:** Na zadnú stranu spotrebiča neumiestňujte rozvodné prenosné zásuvky ani prenosné zdroje napájania.
- ▶ **VAROVANIE:** Pri umiestnení spotrebiča zabezpečte, aby sa napájací kábel nezachytil ani nepoškodil.
- ▶ Na napájací kábel nestúpajte.
- ▶ Použite samostatnú uzemnenú zásuvku, aby k nej bol zabezpečený jednoduchý prístup. Spotrebič musí byť uzemnený.

**VAROVANIE!**

- ▶ **Len pre Spojené kráľovstvo:** Napájací kábel spotrebiča je vybavený 3-káblovou (uzemňovacou) zástrčkou, ktorá sa hodí do štandardnej 3-káblovej (uzemnenej) zásuvky. Tretí kolík (uzemnenie) nikdy neodrezávajte ani neodstraňujte. Po inštalácii spotrebiča musí byť zástrčka prístupná.
 - ▶ **VAROVANIE:** Nepoškod'te chladiaci okruh.
- ### **Každodenné používanie**
- ▶ Deti staršie ako 8 rokov a osoby s obmedzenými fyzickými, zmyslovými alebo duševnými schopnosťami alebo nedostatkom skúseností či vedomostí môžu tento spotrebič používať pod dohľadom, resp. po poučení a oboznámení sa s bezpečným spôsobom používania a porozumení možným nebezpečenstvám.
 - ▶ Deti sa so spotrebičom nesmú hrať.
 - ▶ Deti vo veku od 3 do 8 rokov môžu do chladiacich spotrebičov nakladať a vykladať potraviny, nesmú ich však čistiť ani inštalovať.
 - ▶ Deťom do 3 rokov nedovoľte, aby sa priblížili ku spotrebiču, pokiaľ nie sú pod neustálym dohľadom.
 - ▶ Čistenie a údržbu deti bez dozoru nesmú vykonávať.
 - ▶ Spotrebič musí byť umiestnený tak, aby bola zástrčka prístupná.
 - ▶ Ak v blízkosti spotrebiča uniká skvapalnený zemný plyn alebo iný horľavý plyn, zatvorte ventil unikajúceho plynu, otvorte dvere a okná a neodpájajte zástrčku napájacieho kábla chladničky/mrazničky ani iného zariadenia.
 - ▶ Všimnite si, že spotrebič je nastavený na prevádzku v špecifickom pásovom rozsahu od 10 do 38 °C. Spotrebič možno nebude fungovať správne, ak sa ponechá dlho v prostredí s teplotou, ktorá je vyššia alebo nižšia než uvedený rozsah.
 - ▶ Na chladničku/mrazničku neumiestňujte nestabilné predmety (ťažké predmety, nádoby naplnené vodou), aby nedošlo k zraneniu osôb následkom pádu alebo úrazu elektrickým prúdom po kontakte s vodou.
 - ▶ Neťahajte za police vo dverách. Dvere by sa mohli skriviť, stojan na fľaše odtrhnúť alebo by sa spotrebič mohol prevrátiť.
 - ▶ Dvere otvárajte a zatvárajte iba pomocou rúk. Medzera medzi dverami a skrinkou je veľmi úzka. Do týchto priestorov nevkladajte ruky, aby nedošlo k pricviknutiu prstov. Dvere chladničky/mrazničky otvárajte alebo zatvárajte iba vtedy, ak v rozsahu pohybu dverí nestoja žiadne deti.



VAROVANIE!

- ▶ Aby ste zabránili kontaminácii potravín, dodržiavajte nasledujúce pokyny:
- ▶ - Ponechanie dverí otvorených dlhšiu dobu môže spôsobiť výrazné zvýšenie teploty v priehradkách spotrebiča.
- ▶ - Pravidelne čistite povrchy, ktoré môžu prísť do styku s potravinami, a dostupné systémy vypúšťania.
- ▶ - Nádrže na čistú vodu vyčistite, ak sa nepoužívali 48 hodín; prepláchnite vodný systém pripojený k prívodu vody, ak voda nebola odčerpaná po dobu 5 dní.
- ▶ - Surové mäso a ryby skladujte v chladničke vo vhodných nádobách tak, aby sa nedostali do kontaktu s inými potravinami alebo aby na ne nekvapkali.
- ▶ - Dvojhviezdičkové priehradky na mrazené potraviny sú vhodné na skladovanie vopred zmrazených potravín, skladovanie alebo prípravu zmrzliny a kociek ľadu.
- ▶ - Priehradky s jednou, dvomi a tromi hviezdikami nie sú vhodné na mrazenie čerstvých potravín.
- ▶ - Ak chcete nechať chladiaci spotrebič dlhší čas prázdny, vypnite ho, rozmrazte, vyčistite, vysušte a dvere nechajte otvorené, aby sa vo vnútri spotrebiča nevyvíjali plesne.
- ▶ V mrazničke nikdy neskladujte kvapaliny vo fľašiach alebo plechovkách (okrem liehovín s vysokým obsahom alkoholu), najmä sýtené nápoje, pretože tieto počas mrazenia prasknú.
- ▶ V tomto spotrebiči neskladujte výbušné látky ako sú plechovky s aerosólmi, ktoré podporujú horenie.
- ▶ V spotrebiči neskladujte lieky, baktérie ani chemické látky. Tento spotrebič je spotrebič pre domácnosť. Neodporúča sa skladovať materiály, ktoré vyžadujú presné teploty.
- ▶ Ak došlo v mrazničke k ohrevu, skontrolujte stav potravín.
- ▶ V chladiacom priestore nenastavujte zbytočne nízku teplotu. Pri vysokých nastaveniach sa môžu vyskytnúť mínusové teploty. Pozor: Flaše môžu prasknúť
- ▶ Zmrazených potravín sa nedotýkajte mokrymi rukami (nasad'te si rukavice). Najmä nekonzumujte nanuky ihneď po vybratí z mrazničky. Existuje riziko primrznutia alebo vytvorenia pluzgierov z mrazu. PRVÁ pomoc: ihneď umiestnite pod tečúcu studenú vodu. Neodstraňujte ťahaním!

**VAROVANIE!**

- ▶ Počas prevádzky sa nedotýkajte vnútorného povrchu priestoru mrazničky, najmä nie mokrými rukami, pretože by vám mohli ruky primrznúť k povrchu.
- ▶ V prípade prerušenia napájania alebo pred čistením odpojte spotrebič zo zásuvky. Pred opätovným zapnutím spotrebiča počkajte najmenej 7 minút, pretože časté štartovanie môže poškodiť kompresor.
- ▶ **VAROVANIE:** V priestoroch spotrebiča, ktoré slúžia na skladovanie potravín, nepoužívajte elektrické spotrebiče, pokiaľ ich používanie neschválil výrobca.

Údržba/čistenie

- ▶ Keď čistenie a údržbu vykonávajú deti, nenechávajú ich bez dozoru.
- ▶ Pred vykonávaním akejkoľvek bežnej údržby odpojte spotrebič od elektrickej siete. Pred opätovným zapnutím spotrebiča počkajte najmenej 5 minút, pretože časté štartovanie môže poškodiť kompresor.
- ▶ Pri odpájaní spotrebiča chytte zástrčku, nie kábel.
- ▶ Spotrebič nečistite tvrdými kefami, drôtenými kefami, čistiacim práškom, benzínom, amylacetátom, acetónom ani podobnými organickými roztokmi, kyselinami ani zásadami. Čistite pomocou špeciálneho čistiaceho prostriedku na chladničky/mrazničky, aby ste zabránili poškodeniu. Prípadne použite teplú vodu a roztok sódy bikarbóny – približne lyžicu sódy bikarbóny na liter vody. Dôkladne opláchnite vodou a utrite dosucha. Nepoužívajte čistiace prášky ani iné abrazívne čistiace prostriedky. Odnímateľné časti neumývajte v umývačke riadu.
- ▶ Námrazu a ľad nezoškrabávajú ostrými predmetmi. Nepoužívajte spreje, elektrické ohrievače ako ohrievač, sušič vlasov, parné čističe alebo iné zdroje tepla, aby nedošlo k poškodeniu plastových častí.
- ▶ **VAROVANIE:** Na urýchlenie odmrazovania nepoužívajte mechanické nástroje ani iné prostriedky s výnimkou tých, ktoré odporúča výrobca.
- ▶ Ak je poškodený vonkajší napájací kábel, v záujme eliminácie akéhokoľvek rizika ho musí vymeniť výrobca, jeho servisný zástupca alebo rovnako kvalifikovaná osoba.
- ▶ Spotrebič sa nepokúšajte sami opravovať, rozoberať alebo upravovať. V prípade opravy kontaktujte náš zákaznícky servis.
- ▶ Ak sú poškodené žiarovky, v záujme eliminácie akéhokoľvek rizika ich musí vymeniť výrobca, jeho servisný zástupca alebo rovnako kvalifikovaná osoba.



VAROVANIE!

- ▶ Aspoň raz za rok odstráňte prach zo zadnej strany jednotky, aby ste predišli nebezpečenstvu požiaru a zvýšenej spotrebe energie.
- ▶ Počas čistenia na spotrebič nestriekajte ani ho neoplachujte.
- ▶ Na čistenie spotrebiča nepoužívajte prúd vody ani paru.
- ▶ Studené sklenené poličky alebo sklenené dvere neumývajte horúcou vodou. Náhla zmena teploty môže spôsobiť rozbitie skla.
- ▶ Ak spotrebič nebudete dlhšiu dobu používať, nechajte ho otvorený, aby sa vo vnútri nehromadil zápach a nepríjemné pachy.

Informácie o chladiacom plyne



VAROVANIE!

Spotrebič obsahuje horľavé chladivo IZOBUTAN (R600a). Uistite sa, že sa počas prepravy alebo inštalácie nepoškodil chladiaci okruh. Unikajúce chladivo môže spôsobiť poranenie očí alebo vznietenie. Ak došlo k poškodeniu, udržujte zdroje otvoreného ohňa mimo, dôkladne vyvetrajte miestnosť a **neprípájajte** ani neodpájajte napájacie káble spotrebiča alebo akéhokoľvek iného zariadenia. Informujte zákaznicky servis.

V prípade, že sa dostane chladivo do kontaktu s očami, ihneď ich vypláchnite pod tečúcou vodou a okamžite kontaktujte očného lekára.

VAROVANIE: Chladiaci systém je pod vysokým tlakom. Nemanipulujte s ním. Vzhľadom na to, že sa používajú horľavé chladivá, spotrebič inštalujte, manipulujte s ním a opravujte výhradne podľa pokynov a pokyny na likvidáciu spotrebiča si vyžiadajte od profesionálneho zástupcu alebo nášho servisu.



VAROVANIE!

V prípade chladničiek s funkciou výroby ľadu venujte pozornosť nasledujúcemu upozorneniu:

Pre spotrebiče, ktoré nie sú určené na pripojenie k vodovodu:

VAROVANIE: naplňte iba pitnou vodou.

Pre spotrebiče určené na pripojenie k vodovodu:

VAROVANIE: pripojte iba k zdroju pitnej vody.

Ak chcete vyčistiť vodný systém, pozrite si príručku používateľa.

Ak máte nejaké otázky, obráťte sa na servisné stredisko.

Určené použitie

Tento spotrebič je určený na chladenie a mrazenie potravín. Bol navrhnutý výhradne na použitie v domácnostiach a podobných aplikáciách, ako sú kuchynské priestory pre zamestnancov v obchodoch, kanceláriách a iných pracovných prostrediach; vo farmárskych domoch, pre zákazníkov v hoteloch, motelloch a iných obytných priestoroch, ako aj pre zákazníkov ubytovacích a stravovacích služieb. Nie je určený na komerčné ani priemyselné použitie. Zmeny alebo úpravy spotrebiča nie sú povolené. Neúmyselné použitie môže spôsobiť nebezpečenstvo a stratu nárokov na záruku.

Normy a smernice

Tento výrobok spĺňa požiadavky všetkých príslušných smerníc ES s príslušnými harmonizovanými normami, ktoré ustanovujú označenie CE.



POZOR!

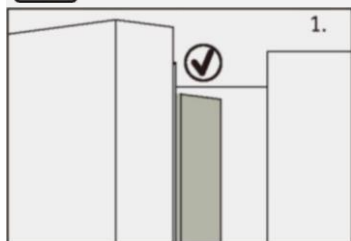

Keď zatvoríte dvere, zvislá lišta na ľavých dverách chladničky by mala byť ohnutá dovnútra (1).

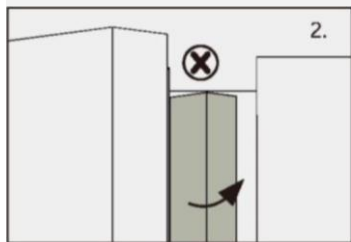

Ak sa pokúsíte zatvoriť ľavé dvere a zvislá lišta dverí nie je ohnutá (2), mali by ste ju najprv ohnúť, inak lišta dverí narazí do upevňovacieho hriadeľa alebo pravých dverí. Mohla by sa tak poškodiť lišta alebo by mohlo dochádzať k úniku.

Vnútri rámu je ohrevné vlákno. Teplota povrchu sa mierne zvýši, čo je normálne a neovplyvní to funkciu spotrebiča.



Oznámenie

Z dôvodu technických zmien a rôznych modelov sa môžu niektoré ilustrácie v tejto príručke líšiť od vášho modelu.

Model (HFR7819ENGC)

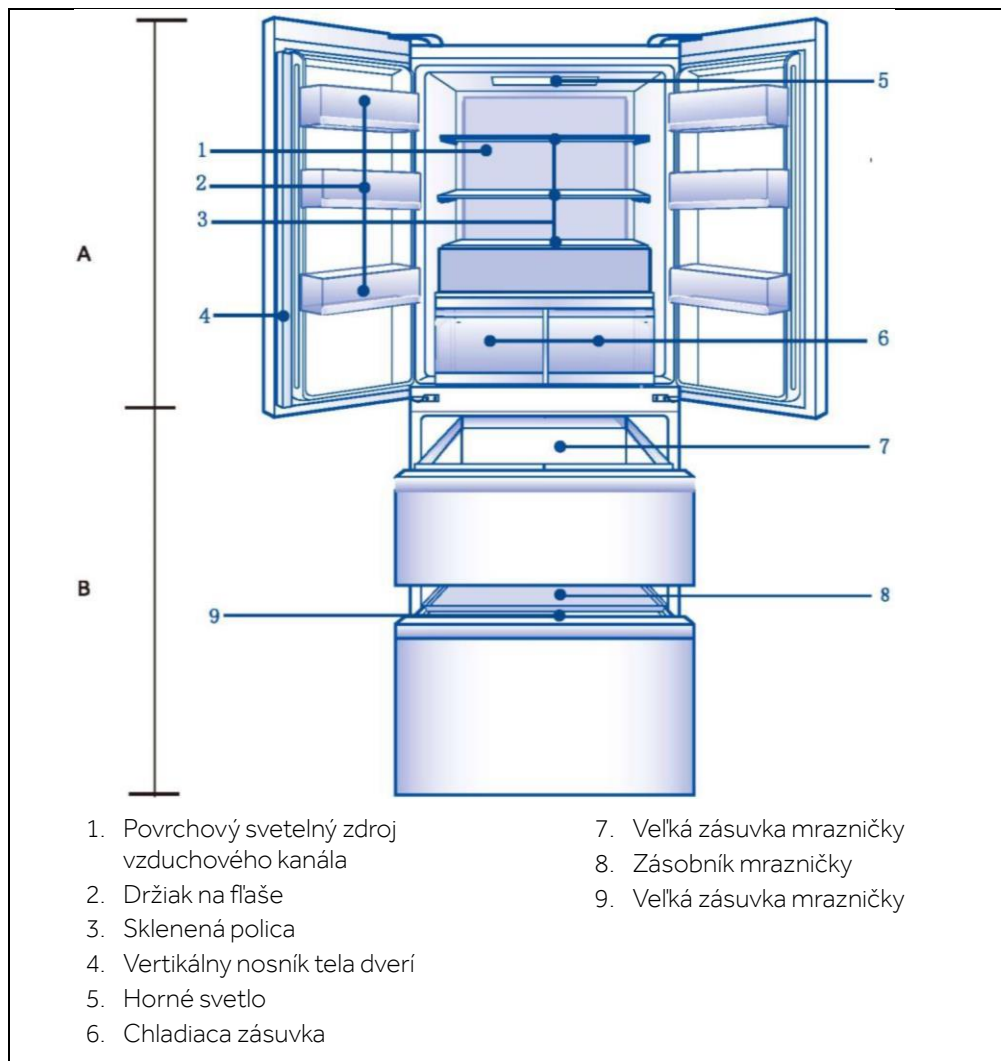

Ovládací panel (HFR7819ENGC)

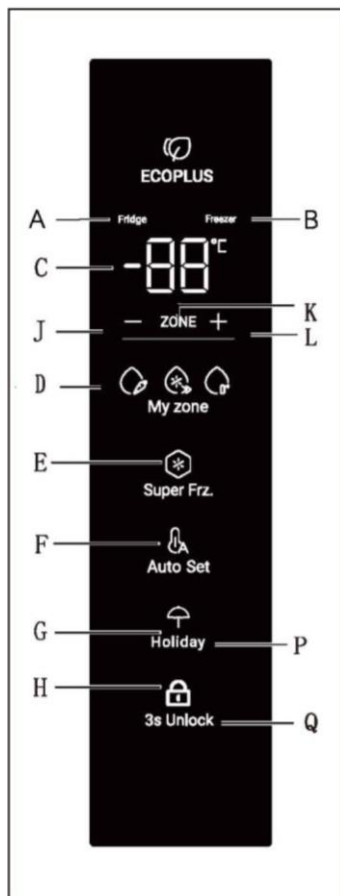

Kontrolka:

- A Chladiaci priestor
- B Mraziaci priestor
- C Displej teploty
- D Funkcia My Zone
- E Funkcia Super Freeze
- F Režim Holiday
- G Auto Set
- H Zamknutie panelu

Tlačidlá:

- J Regulácia teploty „-“
- K Výber oddelenia
- L Regulácia teploty „+“
- M Výber funkcie My Zone
- N Volič funkcie Super Freeze
- O Volič režimu Holiday
- P Funkcia Auto Set zapnutie/vypnutie
- Q **Volič** uzamknutia panelu

Pred prvým použitím

- Odstráňte všetky obalové materiály, uchovávajte ich mimo dosahu detí a potom ich zlikvidujte ekologickým spôsobom.
- Pred vložením potravín spotrebič umyte vodou a jemným čistiacim prostriedkom zvnútra aj zvonka.
- Po vyrovnaní a vyčistení spotrebiča počkajte pred pripojením k elektrickej sieti minimálne 2 – 5 hodín. Pozrite časť INŠTALÁCIA.
- Pred vložením potravín nechajte priehradky vychladiť pri vysokých nastaveniach. Funkcia Power-Freeze pomáha pri rýchlom vychladiení priehradiek.
- Teplota chladničky je automaticky nastavená na 5 °C a teplota mrazničky na -18 °C. Sú to odporúčané nastavenia. Ak je to potrebné, tieto teploty môžete manuálne zmeniť. Pozrite časť NASTAVENIE TEPLoty.

Tlačidlá snímača

Tlačidlá na ovládacom paneli sú dotykové tlačidlá, ktoré reagujú na ľahký dotyk prsta.

Zapnutie a vypnutie spotrebiča

Spotrebič sa zapne ihneď po pripojení k zdroju elektrického napájania.

Pri prvom zapnutí chladničky sa rozsvieti indikátor „C“ (displej teploty). Teplota chladničky a mrazničky je automaticky nastavená na 5 °C a -18 °C. Rozsvieti sa indikátor „G“ (režim automatického nastavenia Auto Set).

Môže byť aktívna zámka panelu.



Oznámenie

Spotrebič je prednastavený na odporúčanú teplotu 5 °C (chladnička) a - 18 °C (mraznička). Za normálnych podmienok okolia teplotu nemusíte nastavovať.

Keď sa spotrebič zapne po odpojení od elektrického sieťového napájania, dosiahnutie správnej teploty môže trvať až 12 hodín.

Pred vypnutím spotrebič vyprázdňte. Ak chcete spotrebič vypnúť, vytiahnite napájací kábel zo zásuvky.

Uzamknutie a odomknutie panela

Ovládací panel sa automaticky zablokuje proti aktivácii, ak sa počas 30 sekúnd nedotknete žiadneho tlačidla. Pre akékoľvek nastavenia musí byť ovládací panel odomknutý

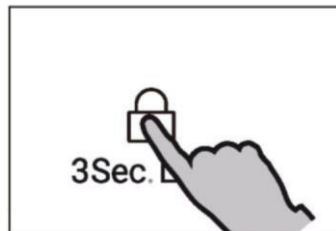

Oznámenie

Teplota chladničky, teplota mrazničky, funkcia Super-Cool, funkcia Super-Freeze, režim Holiday, funkcia Auto set sa nedajú nastaviť v stave uzamknutia.

Pohotovostný režim

Displej sa automaticky vypne po 30 sekundách od stlačenia tlačidla. Displej sa automaticky uzamkne. Automaticky sa rozsvieti dotykom ľubovoľného klávesu alebo otvorením dverí. (Alarm nerozsvieti obrazovku displeja)

Režim manuálneho nastavenia

Ak chcete manuálne nastaviť teplotu spotrebiča, môžete nastaviť tlačidlo nastavenia teploty (pozri NASTAVENIE TEPLoty)

Nastavenie teploty

Teploty vo vnútri spotrebiča sú ovplyvnené nasledujúcimi faktormi:

- ▶ Teplota prostredia
- ▶ Frekvencia otvárania dverí
- ▶ Množstvo uskladnených potravín
- ▶ Inštalácia spotrebiča

Alarm dverí

Alarm dverí sa spustí, keď sa dvere otvoria na dlhú dobu alebo ak nie sú správne zatvorené, ako pripomienka.

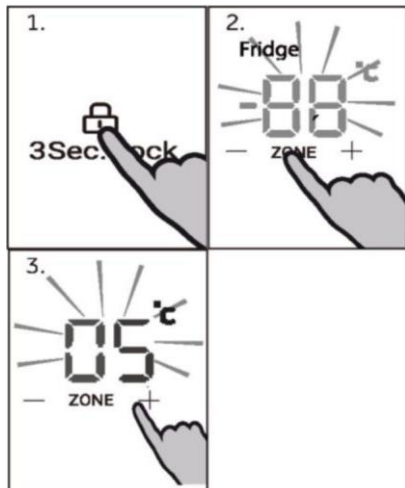

Nastavenie teploty chladničky

Odomknite nastavenia dlhým stlačením tlačidla „Q” na 3 sekundy.

V stave odomknutia stlačte tlačidlo „K” (výber priestoru) na prepínanie jednotlivých priestorov. Keď sa rozsvieti kontrolka „A” (kontrolka chladiaceho priestoru), stláčajte tlačidlo „J” (regulácia teploty „-”) alebo tlačidlo „L” (regulácia teploty „+”), aby ste nastavili teplotu chladiaceho priestoru. Pri každom stlačení tlačidla „J” sa hodnota indikátora „C” klesne o 1 °C.

Displej bliká, po nastavení teploty sa rozsvieti neprerušovane, potom po niekoľkých sekundách zhasne. Rovnako sa pri každom stlačení tlačidla „L” hodnota zobrazená na indikátore „C” zvýši o 1 °C. Displej bliká, po nastavení teploty sa rozsvieti neprerušovane, potom po niekoľkých sekundách zhasne. Teplotu priestoru chladničky je možné nastaviť od 1 °C do 9 °C s prírastkom 1 °C.



Oznámenie

Teplota chladničky sa nedá nastaviť v stave Super-Cool, Holiday, Auto set a pri zamknutí displeja.

Regulácia teploty mrazničky

Odomknite nastavenia dlhým stlačením tlačidla „Q“ na 3 sekundy.

V stave odomknutia stlačte tlačidlo „K“ (výber priestoru) na prepínanie jednotlivých priestorov. Keď sa rozsvieti kontrolka „B“ (kontrolka mraziaceho priestoru), stlačajte tlačidlo „J“ (regulácia teploty „-“) alebo tlačidlo „L“ (regulácia teploty „+“) na nastavenie teploty mraziaceho priestoru. Pri každom stlačení tlačidla „J“ sa hodnota indikátora „C“ klesne o 1 °C. Displej bliká, po nastavení teploty sa rozsvieti neperušovane, potom po niekoľkých sekundách zhasne. Rovnako sa pri každom stlačení tlačidla „L“ hodnota zobrazená na indikátore „C“ zvýši o 1 °C. Displej bliká, po nastavení teploty sa rozsvieti neperušovane, potom po niekoľkých sekundách zhasne. Teplotu mraziaceho priestoru je možné nastaviť od -14 °C do -24 °C s prírastkom 1 °C.

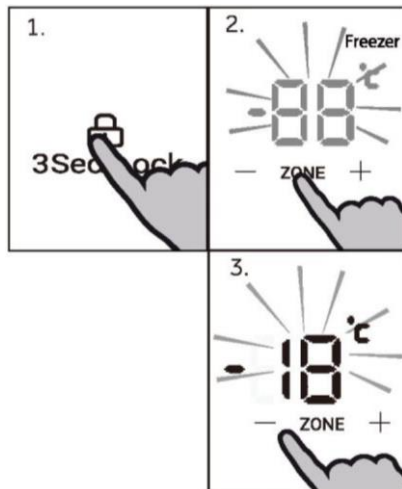

Oznámenie

Teplota mrazničky sa nedá nastaviť v stave Super-Freeze, Auto set a uzamknutia.

Funkcia Super Freeze

Funkcia Super Freeze dokáže zmraziť čerstvé potraviny úplne čo najskôr tak, že urýchli zmrazenie, aby sa zachovala najlepšia nutričná hodnota, vzhľad a chuť jedla. Ak potrebujete jednorazovo zmraziť veľké množstvo potravín, odporúčame nastaviť funkciu Super Freeze na 24 hodín dopredu pred použitím mraziaceho priestoru.

Odomknite nastavenia dlhým stlačením tlačidla „Q“ na 3 sekundy.

V stave odomknutia stlačte tlačidlo „N“ (volič funkcie Super Freeze), rozsvieti sa indikátor „E“ (indikátor funkcie Super Freeze), spotrebič sa prepne do režimu Super Freeze. Spotrebič automaticky ukončí režim Super Freeze po 50 hodinách od aktivácie. Ak chcete režim Super Freeze ukončiť manuálne, v stave odomknutia stlačte tlačidlo „N“ (volič funkcie Super Freeze), rozsvieti sa indikátor „E“ (indikátor funkcie Super Freeze), spotrebič režim Super Freeze ukončí.

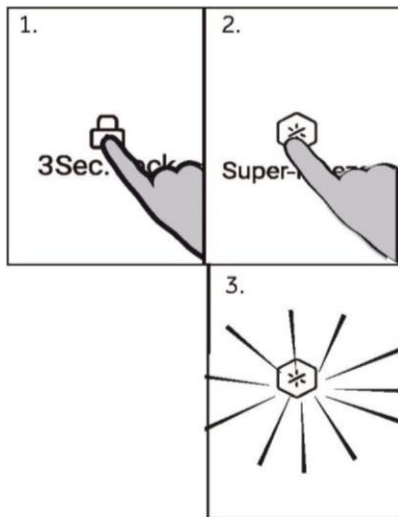

Oznámenie

V režime Super Freeze sú tlačidlá „J“ (regulácia teploty „-“) a „L“ (regulácia teploty „+“) uzamknuté, pokiaľ je zvolený mraziaci priestor a teplota mraziaceho priestoru sa nebude dať nastaviť.

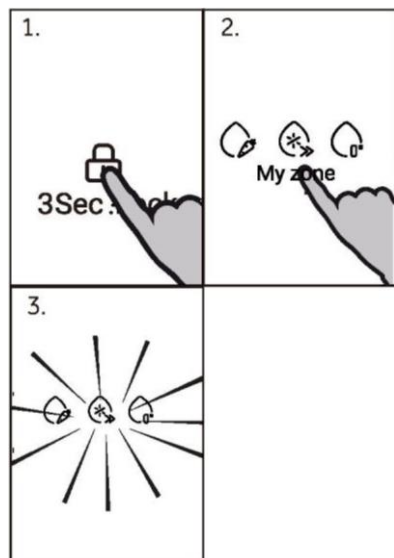

Funkcia My Zone

Odomknite nastavenia dlhým stlačením tlačidla „0“ na 3 sekundy.

V odomknutom stave stlačte tlačidlo „M“ (volič funkcie My zone), aby ste prepli funkčný prevodový stupeň. Po kliknutí prepnúť na svetlo podľa funkcie Fruit&Veg, 0 °C Fresh.

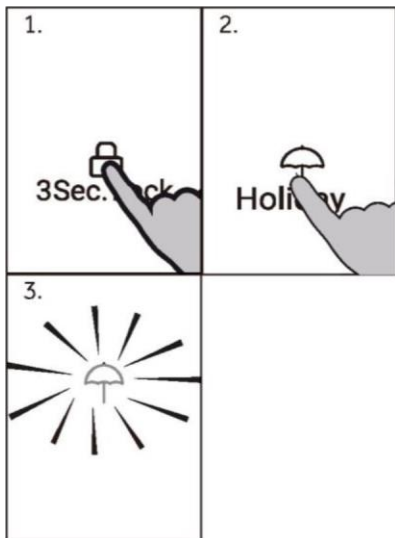

Režim Holiday

V režime Holiday sa chladiaci priestor automaticky nastaví na 17 °C (pre úsporu energie), zatiaľ čo mraziaci priestor fungujú pri normálnych nastaveniach teploty.

Odomknite nastavenia dlhým stlačením tlačidla „Q“ na 3 sekundy.

V stave odomknutia stlačte tlačidlo „O“ (volič režimu Holiday), indikátor „F“ (indikátor režimu Holiday) sa rozsvieti, spotrebič sa prepne do režimu dovolenky Holiday. Ak chcete režim ukončiť, stlačte tlačidlo „O“ (volič režimu Holiday), indikátor „F“ zhasne a spotrebič vystúpi z režimu Holiday.



Oznámenie

Režim Holiday sa automaticky ukončí po aktivácii funkcie Super Cool.

V režime Holiday sú tlačidlá „J“ (regulácia teploty „-“) a „L“ (regulácia teploty „+“) uzamknuté, pokiaľ je zvolený chladiaci priestor, a teplota chladiaceho priestora sa nebude dať nastaviť.

Tipy na skladovanie čerstvých potravín

Uchovávanie v chladiacom priestore

- ▶ Teplotu v chladničke udržiajte pod 5 °C.
- ▶ Horúce jedlá musíte pred uložením do spotrebiča ochladiť na izbovú teplotu.
- ▶ Potraviny skladované v chladničke by ste mali pred uložením umyť a vysušiť
- ▶ Skladované potraviny by mali byť správne utesnené, aby sa zabránilo zmenám vône alebo chuti.
- ▶ Neskladujte nadmerné množstvo potravín. Medzi potravinami nechajte voľný priestor, aby okolo nich mohol prúdiť studený vzduch, aby sa dosiahlo lepšie a rovnomernejšie ochladenie.
- ▶ Potraviny konzumované denne by sa mali skladovať v prednej časti police.
- ▶ Medzi potravinami a vnútornými stenami nechajte dostatočne veľký voľný priestor na prúdenie vzduchu. Predovšetkým neskladujte potraviny opreté o zadnú stenu: potraviny by mohli primrznúť ku zadnej stene. Zabráňte priamemu kontaktu potravín (predovšetkým masných alebo kyslých potravín) s vnútorným povrchom, pretože olej/kyselina môže narušiť vnútorný povrch. Očistite masné/kyslé nečistoty vždy, keď sa objavia.
- ▶ Mrazené potraviny rozmrazujte v úložnom priestore chladničky. Takto môžete použiť mrazené potraviny na zníženie teploty v priestore a šetriť energiu.
- ▶ Proces dozrievania ovocia a zeleniny, ako sú cukety, melóny, papája, banán, ananás atď. sa môže v chladničke urýchliť. Preto sa neodporúča uchovávať ich v chladničke. Zrenie veľmi zelených plodov sa však dá na určité obdobie podporiť. Cibulu, cesnak, zázvor a inú koreňovú zeleninu by ste tiež mali skladovať pri izbovej teplote.
- ▶ Neprijemný zápach vo vnútri chladničky je znakom toho, že sa niečo rozlialo a treba priestor vyčistiť. Pozrite STAROSTLIVOSŤ A ČISTENIE.
- ▶ Rôzne potraviny je potrebné umiestniť do rôznych oblastí podľa ich vlastností:



Oznámenie

Udržiajte vzdialenosť viac ako 10 mm medzi umiestnenými potravinami a vzduchovým kanálom alebo snímačmi, aby sa zabezpečil chladiaci účinok.

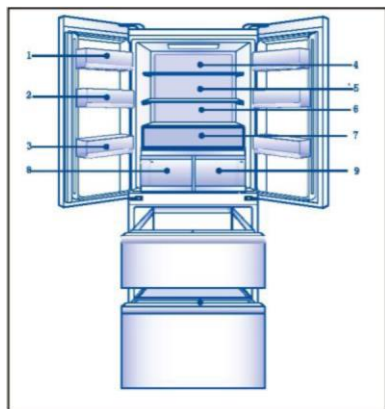

- 1 Maslo, syr, atď.
- 2 Vajcia, konzervy, zaváraniny, koreniny atď.
- 3 Nápoje a potraviny vo fľašiach.
- 4 Potraviny v pohároch, konzervované potraviny atď.
- 5 Mäsové výrobky, lahôdky, cestoviny, zaváraniny, mlieko, tofu, mliečne výrobky atď.
- 6 Varené mäso, klobásy atď.
- 7 Ovocie, zelenina, vajcia atď.
- 8 Zásuvka Humidity zone: Ovocie, zelenina, šalát, atď.
- 9 Zásuvka Fresh box: Ovocie, zelenina atď.

Skladovanie v mraziacom priestore

- ▶ Teplotu v mrazničke udržiajte na $-18\text{ }^{\circ}\text{C}$.
- ▶ 24 hodín pred zmrazovaním zapnite funkciu Super-freeze: -pre malé množstvá potravín postačí 4 – 6 hodín.
- ▶ Horúce jedlá musíte pred uložením do mraziaceho boxu ochladiť na izbovú teplotu.
- ▶ Potraviny nakrájané na malé porcie sa zmrazia rýchlejšie a ľahšie sa rozmrazia a uvaria. Odporúčaná hmotnosť pre každú porciu je menej ako 2,5 kg
- ▶ Pred vložením do mrazničky je lepšie potraviny zabaliť. Vonkajšia strana obalu musí byť suchá, aby sa zabránilo zlepeniu vreciek. Obalové materiály by mali byť bez zápachu, vzduchotesné, nejedovaté a netoxické.
- ▶ Aby sa predišlo uplynutiu doby skladovania, všimnite si dátum zmrazenia, trvanlivosť a názov potraviny na obale a podľa toho skladujte rôzne potraviny.
- ▶ **VAROVANIE!:** Kyselina, zásady a sol' atď. by mohli narušiť vnútorný povrch mrazničky. Nekladte potraviny s týmito látkami (napr. morské ryby) priamo na vnútorný povrch. Slanú vodu treba z mrazničky okamžite utrieť.
- ▶ Neprekračujte dobu skladovania potravín odporúčanú výrobcami. Z mrazničky vyberte len požadované množstvo potravín.
- ▶ Rozmrazené potraviny rýchlo skonzumujte. Aby jedli ostali jedlé, rozmrazené potraviny sa nesmú opäť zmraziť, pokiaľ ich najprv neuvaríte.
- ▶ Do mraziaceho priestoru nekladajte nadmerné množstvo čerstvých potravín. Pozrite si mraziacu kapacitu mrazničky – pozrite si TECHNICKÉ ÚDAJE alebo údaje na typovom štítku.
- ▶ Potraviny je možné skladovať v mrazničke pri teplote najmenej $-18\text{ }^{\circ}\text{C}$ 2 až 12 mesiacov, v závislosti od ich vlastností (napr. mäso: 3 – 12 mesiacov, zelenina: 6 – 12 mesiacov)
- ▶ Pri mrazení čerstvých potravín sa vyhýbajte ich kontaktu s už zmrazenými potravinami. Riziko rozmrazenia!

Pri skladovaní komerčne mrazených potravín dodržiavajte tieto pokyny:

- ▶ Vždy dodržiavajte pokyny výrobcov o dobe skladovania potravín. Usmernenia neporušujte!
- ▶ Snažte sa čas medzi nákupom a uložením potravín čo najviac skrátiť, aby ste zachovali kvalitu potravín.
- ▶ Kupujte mrazené potraviny, ktoré boli skladované pri teplote $-18\text{ }^{\circ}\text{C}$ alebo nižšej.
- ▶ Vyhnite sa nákupu potravín, ktoré majú na obale ľad alebo námrazu – to znamená, že výrobky mohli byť čiastočne rozmrazené a opätovne zmrazené pri určitom náraste teploty, čo mohlo znížiť ich kvalitu.



Oznámenie

- ▶ Udržujte vzdialenosť viac ako 10 mm medzi umiestnenými potravinami a vzduchovým potrubím, aby sa zabezpečil chladiaci účinok.

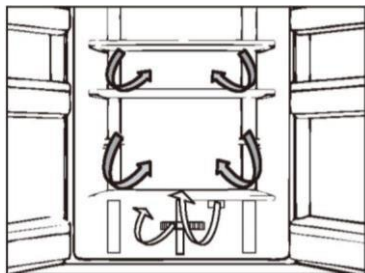

Viacnásobné prúdenie vzduchu

Chladnička je vybavená systémom s viacnásobným prúdením vzduchu, v ktorom sú privody chladného vzduchu umiestnené na každej úrovni police. To pomáha udržiavať rovnomernú teplotu, aby sa vaše jedlo udržalo dlhšie čerstvé.

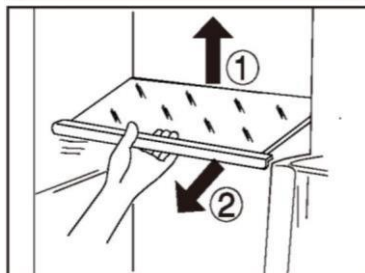

Nastaviteľné police

Výška políc sa môže nastaviť tak, aby vyhovovala vašim potrebám skladovania.

1. Ak chcete policu premiestniť, najprv nadvihnite jej zadný okraj (1) a potom ju vytiahnite (2).
2. Ak ju chcete znovu nainštalovať, položte ju na výstupky na oboch stranách a zatlačte do najzadnejšej polohy, kým nezapadne do drážok na bokoch



Oznámenie

Uistite sa, že všetky konce police sú v jednej rovine.

Zásuvka Humidity zone

V tomto oddelení je úroveň vlhkosti okolo 85 %. Je riadené automaticky systémom a vhodné na skladovanie ovocia, zeleniny, šalátov a pod.



Oznámenie:

- ▶ Neodstraňujte plastový kryt vo vnútri zóny vľavo. Udržiavajú vlhkosť.
- ▶ Ovocie citlivé na chlad, ako je ananás, avokádo, banány, grapefruit, a zelenina, ako sú zemiaky, baklažány, fazuľa, uhorky, cuketa a paradajky, ako aj syr, by sa nemali skladovať v tejto zásuvke.



Zásuvka Fresh box

V tejto priehradke je úroveň vlhkosti nižšia ako v chladničke. Táto zásuvka je vhodná na skladovanie čerstvých potravín, ovocia, zeleniny atď.

Vyberateľné poličky dverí

Priehradky na dverách sa dajú vybrať na čistenie: Uchopte poličku oboma rukami, nadvihnite ju (1) a vytiahnite (2).

Ak chcete poličku vložiť späť do dverí, vykonajte vyššie uvedené kroky v opačnom poradí.

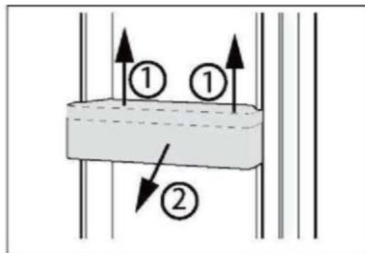

VOLITEĽNÉ: kontrolka teploty OK

Kontrolku teploty OK je možné použiť na určenie teplôt pod +4 °C. Ak sa na značke neoznačuje „OK“, teplotu postupne znižujte.



Oznámenie

Po zapnutí spotrebiča môže dosiahnutie správnej teploty trvať až 12 hodín.

Vyberateľná zásuvka mrazničky

Ak chcete zásuvku vybrať, vytiahnite ju do maximálnej polohy (1), nadvihnite ju a vyberte (2).

Ak chcete poličku znovu vsunúť, vykonajte vyššie uvedené kroky v opačnom poradí.

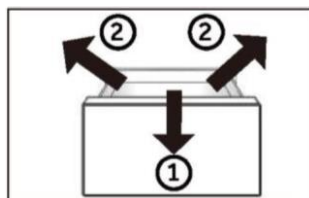

Osvetlenie

Vnútročné LED svetlo sa rozsvieti pri otvorení dverí a automaticky zhasne, ak sú dvere otvorené dlhšie ako 7 minút. Výkon svetiel nie je ovplyvnený žiadnym iným nastavením spotrebiča.



Tipy na úsporu energie

- ▶ Uistite sa, že je spotrebič správne vetraný (pozrite časť INŠTALÁCIA).
- ▶ Spotrebič neinštalujte na priame slnečné svetlo ani do blízkosti zdrojov tepla (napr. kachle, ohrievače).
- ▶ Zabráňte zbytočne nízkej teplote v spotrebiči. Čím je nižšia nastavená teplota v spotrebiči, tým vyššia bude spotreba energie.
- ▶ Funkcie ako Super-Freeze zvyšujú spotrebu energie.
- ▶ Pred vložením do spotrebiča nechajte teplé jedlo vychladnúť.
- ▶ Dvere spotrebiča otvárajte čo najmenej a na čo najkratšie.
- ▶ Spotrebič nepreplňujte, aby ste nebránili prúdeniu vzduchu.
- ▶ Vyhýbajte sa vzduchu v obale potravín.
- ▶ Tesnenia dverí udržiavajte čisté, aby boli dvere vždy správne zatvorené.
- ▶ Mrazené potraviny rozmrazujte v úložnom priestore chladničky.
- ▶ Konfigurácia s najväčšou úsporou energie si vyžaduje, aby sa zásuvky, nádoby na potraviny a police udržiavali v stave ako na novom spotrebiči, pričom potraviny treba ukladať tak, aby nebránili prúdeniu vzduchu a neupchávali prívod vzduchu z potrubia.



VAROVANIE!

Spotrebič pred čistením odpojte od elektrickej siete.

Čistenie

Spotrebič čistite, keď je v ňom uskladnené len malé množstvo alebo žiadne potraviny. Spotrebič by ste mali čistiť každé štyri týždne, aby sa zaistila dobrá starostlivosť a zabránilo pachu z nesprávne uskladnených potravín.



VAROVANIE!

- ▶ Spotrebič nečistite tvrdými kefami, drôtenými kefami, čistiacim práškom, benzínom, amylacetátom, acetónom ani podobnými organickými roztokmi, kyselinami ani zásadami. Čistite pomocou špeciálneho čistiaceho prostriedku na chladničky, aby ste zabránili poškodeniu.
- ▶ Počas čistenia na spotrebič nestriekajte ani ho neoplachujte.
- ▶ Na čistenie spotrebiča nepoužívajte prúd vody ani paru.
- ▶ Studené sklenené poličky neumývajte horúcou vodou. Náhla zmena teploty môže spôsobiť rozbitie skla.
- ▶ Nedotýkajte sa vnútorného povrchu priestoru mrazničky, najmä nie mokkými rukami, pretože by vám mohli k povrchu primrznúť.
- ▶ Ak dôjde k zahriatiu, skontrolujte stav zmrazených potravín.

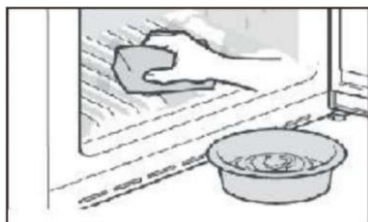

- ▶ Tesnenie na dverách musí byť vždy čisté.
 - ▶ Vnútro a plášť spotrebiča čistite špongiou navlhčenou v teplej vode s prídavkom neutrálneho saponátu.
1. Mäkkou handričkou alebo špongiou namočenou v teplej vode utrite interiér a exteriér chladničky, vrátane tesnenia dverí, dverovej poličky, sklenených políc, boxov atď. (do teplej vody môžete pridať neutrálny čistiaci prostriedok).
2. Ak sa rozleje nejaká kvapalina, vyberte všetky znečistené diely, opláchnite ich prúdom vody, vysušte a vložte späť do chladničky.
 3. Ak dôjde k rozliatiu krému (napríklad smotana, roztopená zmrzlina), odstráňte všetky znečistené časti, vložte ich na nejaký čas do teplej vody s teplotou približne 40 °C, potom ich opláchnite prúdom vody, vysušte a vložte späť do chladničky.
 4. V prípade, že v chladničke (medzi policami alebo zásuvkami) ostane nejaká malá usadenina alebo komponent, použite na uvoľnenie mäkkú kefku. Ak sa k tejto časti nedostanete, kontaktujte servis Haier
- ▶ Opláchnite a osušte mäkkou handričkou.
 - ▶ Žiadne časti spotrebiča nečistite v umývačke riadu.
 - ▶ Pred opätovným zapnutím spotrebiča počkajte najmenej 7 minút, pretože časté spúšťanie môže poškodiť kompresor.

Odmrazovanie

Odmrazovanie chladničky a mrazničky sa vykonáva automaticky: nie je potrebná žiadna manuálna činnosť.

Výmena LED žiaroviek

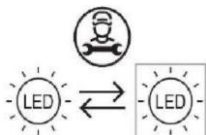

Zdroj svetla (len LED) smie vymeniť iba odborník

Tento výrobok obsahuje svetelný zdroj triedy energetickej účinnosti G

| priestor | Napätie | Maximálny výkon | Trieda energetickej účinnosti | Model |
|------------|---------|-----------------|-------------------------------|-------------|
| Chladnička | 12 V DC | 16 W | G | HFR7819ENGC |

Dlhodobé vyradenie z prevádzky

Ak sa spotrebič nepoužíva dlhšiu dobu a v chladničke budete používať iba funkciu Holiday alebo funkciu vypnutia chladničky:

- ▶ Vyberte potraviny.
- ▶ Odpojte napájací kábel.
- ▶ Vyprázdnite a vyčistite nádrž na vodu
- ▶ Spotrebič vyčistite podľa vyššie uvedeného návodu.
- ▶ Dvere nechajte otvorené, aby sa vo vnútri nevytvárali nepríjemné pachy.



Oznámenie

Spotrebič vypnite, len ak je to nevyhnutne potrebné.

Premiestňovanie spotrebiča

1. Vyberte všetky potraviny a odpojte spotrebič od elektrickej siete.
2. Police a ďalšie vyberateľné diely chladničky a mrazničky zaistite lepiacou páskou.
3. Chladničku nenakláňajte o viac ako 45°, aby ste predišli poškodeniu chladiaceho systému.



VAROVANIE!

- ▶ Spotrebič nezdvíhajte za rukoväti dverí.
- ▶ Spotrebič nikdy neukladajte na podlahu v horizontálnej polohe.

Mnoho vyskytujúcich sa problémov môžete vyriešiť sami bez odborných znalostí. V prípade problému skontrolujte všetky zobrazené možnosti a pred kontaktovaním zákazníckeho servisu postupujte podľa nasledujúcich pokynov. Pozrite časť ZÁKAZNÍCKY SERVIS.



VAROVANIE!

- ▶ Pred údržbou spotrebič vypnite a vytahnite zástrčku zo zásuvky.
- ▶ Údržbu elektrického zariadenia môže vykonávať iba kvalifikovaný elektrikár, pretože neodborné opravy môžu spôsobiť značné následné škody.
- ▶ Poškodený prívod môže v záujme eliminácie akéhokoľvek rizika vymeniť len výrobca, jeho servisný zástupca alebo rovnako kvalifikovaná osoba.

| Problém | Možná príčina | Možné riešenie |
|---|--|--|
| Kompresor nefunguje. | <ul style="list-style-type: none"> • Zástrčka nie je vsunutá do zásuvky. • Spotrebič je v cykle odmrazovania | <ul style="list-style-type: none"> • Vsuňte zástrčku do sieťovej zásuvky. • To je normálne pri automatickom odmrazovaní. |
| Spotrebič sa zapína často alebo ostáva zapnutý príliš dlho. | <ul style="list-style-type: none"> • Príliš vysoká vnútorná alebo vonkajšia teplota. • Spotrebič bol dlhšie vypnutý. • Zatvorené dvere spotrebiča netesnia dobre. • Dvere boli otvorené príliš často alebo príliš dlho. • Nastavenie teploty mraziacej časti je príliš nízke. • Tesnenie dverí je špinavé, opotrebované, popraskané alebo nevhodné. • Nie je zabezpečené požadované prúdenie vzduchu. | <ul style="list-style-type: none"> • V takom prípade je normálne, že kompresor spotrebiča ostane zapnutý dlhšie. • Zvyčajne trvá 8 až 12 hodín, kým spotrebič úplne ochladne. • Zatvorte dvere/zásuvku a uistite sa, že je spotrebič umiestnený na rovnom povrchu a že sa v ňom nenachádzajú potraviny alebo nádoba, ktoré by blokovali dvere. • Neotvárajte dvere/zásuvku príliš často. • Nastavujte vyššiu teplotu, kým nedosiahnete uspokojivú teplotu chladničky. Trvá 24 hodín, kým sa teplota v chladničke ustáli. • Vyčistite tesnenie dverí/zásuvky alebo ich dajte vymeniť v servise. • Zaisťujte dostatočnú ventiláciu. |
| Vnútro chladničky je špinavé a/alebo zapácha. | <ul style="list-style-type: none"> • Vnútro chladničky treba vyčistiť. • V chladničke sú uložené potraviny so silnou arómou. | <ul style="list-style-type: none"> • Vyčistite vnútro chladničky. • Potraviny dôkladne zabalte. |

| Problém | Možná príčina | Možné riešenie |
|---|--|--|
| V spotrebiči nie je dostatočne nízka teplota. | <ul style="list-style-type: none"> Nastavená teplota je príliš vysoká. Do spotrebiča ste vložili príliš teplé potraviny a jedlá. Vložili ste príliš veľa potravín naraz. Potraviny sú príliš blízko seba. Netesne zatvorené dvere/zásuvka spotrebiča. Dvere/zásuvka boli otvorené príliš často alebo príliš dlho. | <ul style="list-style-type: none"> Zresetujte teplotu. Pred uložením potraviny vždy ochlaďte. Vždy vkladajte malé množstvo potravín. Medzi potravinami nechávajte medzeru, aby mohol vzduch voľne prúdiť. Zatvorte dvere/zásuvku. Neotvárajte dvere/zásuvku príliš často. |
| V spotrebiči je príliš nízka teplota. | <ul style="list-style-type: none"> Nastavená teplota je príliš nízka. Funkcia Super-Frz/Super-Cool je aktivovaná alebo beží príliš dlho. | <ul style="list-style-type: none"> Zresetujte teplotu. Vypnite funkciu Super-Frz/Super-Cool |
| Vytváranie kondenzátu na vnútornej strane chladiaceho priestoru. | <ul style="list-style-type: none"> Ovzdušie je príliš teplé a príliš vlhké. Netesne zatvorené dvere/zásuvka spotrebiča. Dvere/zásuvka boli otvorené príliš často alebo príliš dlho. Otvorené nádoby na potraviny alebo kvapaliny. | <ul style="list-style-type: none"> Zvýšte teplotu. Zatvorte dvere/zásuvku. Neotvárajte dvere/zásuvku príliš často. Horúce jedlá nechajte vychladnúť na izbovú teplotu a jedlá a kvapaliny zakryte. |
| Hromadenie vlhkosti na vonkajšom povrchu chladničky alebo medzi dverami/dverami a zásuvkou. | <ul style="list-style-type: none"> Ovzdušie je príliš teplé a príliš vlhké. Dvere nie sú tesne zatvorené. Dochádza ku kondenzácii chladného vzduchu v spotrebiči a teplého vzduchu mimo neho. | <ul style="list-style-type: none"> Vo vlhkom podnebí je to normálne a zmení sa to po poklese vlhkosti. Dbajte na to, aby boli dvere/zásuvka tesne zatvorené. |
| V mrazničke je silná vrstva ľadu a námrazy. | <ul style="list-style-type: none"> Potraviny neboli správne zabalené. Netesne zatvorené dvere/zásuvka spotrebiča. Dvere/zásuvka boli otvorené príliš často alebo príliš dlho. Tesnenie dverí/zásuvky je znečistené, opotrebované, prasknuté alebo nevhodné. Niečo na vnútornej strane bráni správne zatvoreniu dverí/zásuvky. | <ul style="list-style-type: none"> Potraviny vždy správne zabalte. Zatvorte dvere/zásuvku. Neotvárajte dvere/zásuvku príliš často. Vyčistite tesnenie dverí/zásuvky alebo ich vymeňte za nové. Premiestnite police, priehradky na dverách alebo vnútorné zásobníky tak, aby sa dali dvere/zásuvka zatvoriť. |

| Problém | Možná príčina | Možné riešenie |
|--|--|--|
| Boky skrinky a lišty dverí sa zahrievajú. Spotrebič vydáva neobvyklé zvuky. | <ul style="list-style-type: none"> - Spotrebič nie je umiestnený na rovnom povrchu. Spotrebič sa dotýka nejakého predmetu v jeho okolí. | <ul style="list-style-type: none"> Je to normálne. Nastavte nožičky a vyrovajte spotrebič do vodorovnej polohy. Odstráňte predmety v okolí spotrebiča. |
| Počuť tichý zvuk podobný tečúcej vode. | <ul style="list-style-type: none"> - | <ul style="list-style-type: none"> Je to normálne. |
| Budete počuť pípnutie alarmu. | <ul style="list-style-type: none"> Dvere chladničky ostali otvorené. | <ul style="list-style-type: none"> Zatvorte dvere. |
| Budete počuť slabé hučanie. | <ul style="list-style-type: none"> Funguje systém proti kondenzácii | <ul style="list-style-type: none"> To zabraňuje kondenzácii a je to normálne |
| Nefunguje osvetlenie interiéru alebo chladiaci systém. | <ul style="list-style-type: none"> Zástrčka nie je vsunutá do zásuvky. Porucha zdroja napájania. LED žiarovka nie je v poriadku. | <ul style="list-style-type: none"> Vsuňte zástrčku do sieťovej zásuvky. Skontrolujte elektrické napájanie v miestnosti. Kontaktujte miestnu elektrárenskú spoločnosť! Kontaktujte servis kvôli výmene žiarovky. |
| Displej sa postupne rozsvieti, ale necítiť chlad. | <ul style="list-style-type: none"> Spotrebič je v režime ukážky. | <ul style="list-style-type: none"> Keď je obrazovka odomknutá, stlačte „Zone“ a 5-krát (do 5 sekúnd) kliknite na „Holiday“, aby ste tento režim ukončili. |

Ak chcete kontaktovať technickú pomoc, navštívte našu webovú stránku: <https://corporate.haier-europe.com/en/>

V sekcii „webové stránky“ vyberte značku svojho produktu a svoju krajinu. Stránka vás presmeruje na konkrétnu webovú stránku, kde nájdete telefónne číslo a formulár na kontaktovanie technickej pomoci.

Prerušenie elektrického napájania

V prípade výpadku elektrického prúdu by mali potraviny zostať bezpečne vychladené približne 5 hodín. V prípade dlhšieho výpadku elektrického napájania, najmä v lete, postupujte podľa nasledujúcich pokynov:

- ▶ Dvere/zásuvku otvárajte čo najmenej.
- ▶ Počas prerušenia napájania nekladajte do spotrebiča ďalšie potraviny.
- ▶ Ak vám je výpadok prúdu oznámený vopred a predpokladaná doba výpadku presahuje 5 hodín, vyrobte ľad a vložte ho do zásobníka v hornej časti chladničky.
- ▶ Ihneď po prerušení musíte potraviny skontrolovať.
- ▶ V dôsledku zvýšenia teploty v chladničke počas výpadku elektrického prúdu alebo inej poruchy dôjde k skráteniu trvanlivosti potravín a tiež sa zníži ich kvalita. Potraviny, ktoré sa rozmrazili, by ste mali buď rýchlo skonzumovať alebo uvariť a znovu zmraziť (ak je to vhodné), aby sa predišlo zdravotným rizikám.

Funkcia pamäte pri prerušení napájania

Po obnovení napájania spotrebič pokračuje v nastaveniach, ktoré boli nastavené pred výpadkom elektrického napájania.

Vybalenie



VAROVANIE!

- ▶ Spotrebič je ťažký. Musia s ním vždy manipulovať dve osoby.
- ▶ Všetky obalové materiály uchovávajte mimo dosahu detí a zlikvidujte ich spôsobom, ktorý je šetrný k životnému prostrediu.
- ▶ Vyberte spotrebič z obalu.
- ▶ Odstráňte všetok obalový materiál.

Podmienky prostredia

Teplota v miestnosti musí byť vždy medzi 10 °C až 43 °C, pretože môže mať vplyv na teplotu vo vnútri spotrebiča a na jeho spotrebu energie. Spotrebič neinštalujte v blízkosti iných spotrebičov sálajúcich teplo (rúry, chladničky) bez izolácie.

Odporúčania pre priestor

Odporúčaný priestor pri otvorení dverí:

W1 = 1015 mm

W2 = 1200 mm

D1 = 560 mm

D2 = 1000 mm

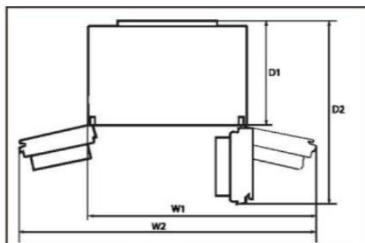

Požiadavky na ventiláciu

Na dosiahnutie dostatočného vetrania spotrebiča z bezpečnostných dôvodov odporúčame dodržiavať pokyny na odporúčaný priestor.

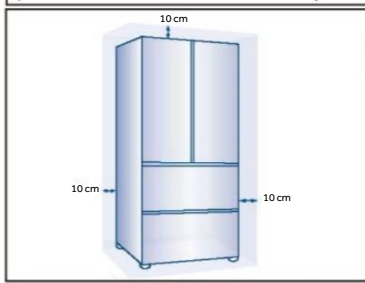

Zarovnanie spotrebiča

Zariadenie musí byť umiestnené na rovnom a pevnom povrchu.

1. Nakloňte chladničku mierne dozadu.
2. Nastavte nožičky na požadovanú úroveň.

Uistite sa, že vzdialenosť od steny na strane závesu je aspoň 10 cm, aby sa dali dvere správne otvoriť.

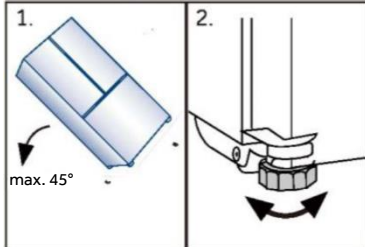

Oznámenie:

Pre samostatne stojaci spotrebič: tento chladiaci spotrebič nie je určený na použitie ako zabudovaný spotrebič.

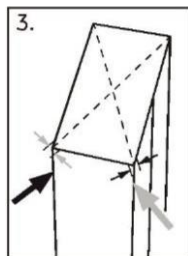

1. Stabilitu môžete skontrolovať striedavým potlačeníím v smere uhlopriečky. Spotrebič sa môže mierne vykloniť v oboch smeroch. V opačnom prípade môže dôjsť k zdeformovaniu rámu, výsledkom čoho môže byť aj nedostatočné tesnenie dverí. Mierne naklonenia dozadu uľahčuje zatváranie dverí.

Jemné doladenie dverí

Ak sa dvere nenachádzajú v jednej úrovni, tento nesúlad možno odstrániť nasledovným spôsobom:

A) Použitie nastaviteľných nožičiek

Otáčajte nastaviteľnou nožičkou podľa smeru šípky, aby ste nožičku otočili nahor alebo nadol.

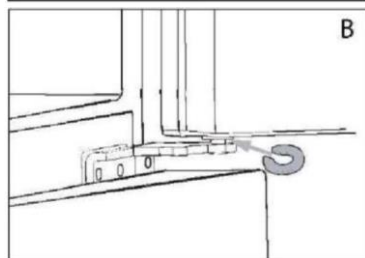
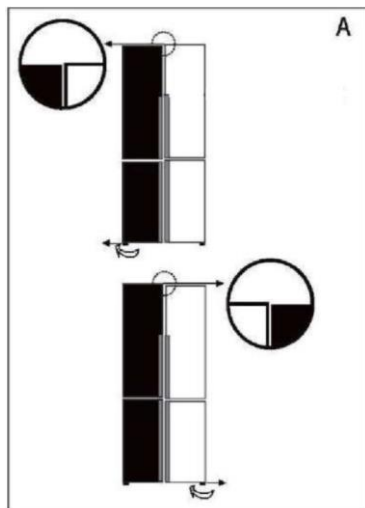

B) Používanie rozpier

- ▶ Otvorte horné dvere a zdvihnite ich.
- ▶ Opatrne pripevnite rozperu (priloženú vo vrecku s príslušenstvom) do bieleho plastového krúžku stredného závesu ručne alebo použite vhodný nástroj, napríklad kliešte. Dávajte pozor, aby sa dvere nepoškrabali a neodreli.



Oznámenie:

Pri budúcim používaní dverí chladničky sa môže vyskytnúť nezarovnanie dverí v dôsledku hmotnosti uložených potravín. Potom nastavte podľa vyššie uvedených metód.

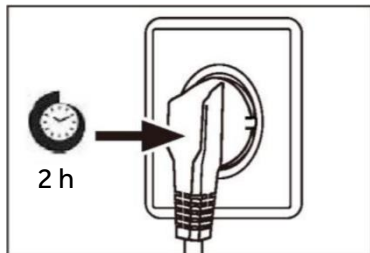

Doba čakania

V puzdre kompresora sa nachádza bezúdržbový mazací olej. Pri nakláňaní spotrebiča počas prevozu sa tento olej môže dostať cez uzatvorený systém rúrok. Pred pripojením spotrebiča ku zdroju napájania musíte počkať aspoň 2 hodiny, aby olej stiekol späť do puzdra.

Elektrické zapojenie

Pred každým pripojením skontrolujte, či:

- ▶ napájanie, zásuvka a istenie zodpovedajú typovému štítku.
- ▶ je sieťová zásuvka uzemnená a nie je pripojený žiadny adaptér s viacerými zásuvkami ani predlžovací kábel.
- ▶ sa zástrčka a zásuvka presne zhodujú.

Zástrčku pripojte k správne nainštalovanej domácej zásuvke.



VAROVANIE!

Poškodený napájací kábel musia vymeniť v zákazníckom servise, aby sa zabránilo nebezpečenstvu (pozrite záručný list).

Špecifikácie výrobku podľa nariadenia EÚ č. 2019/2016

| | |
|--|---|
| Značka | Haier |
| Názov/identifikačný kód modelu | HFR7819ENGC |
| Kategória modelu | Chladnička s mrazničkou |
| Trieda energetickej účinnosti | E |
| Ročná spotreba energie (kWh/rok) (1) | 353 |
| Celkový objem (l) | 504 |
| Objem chladničky (l) | 303 |
| Objem mrazničky (l) | 160 |
| Objem priestoru s premenlivou teplotou (l) | - |
| Počet hviezdíčiek |  |
| Teplota ďalších priestorov >14 °C | Neuplatňuje sa |
| System bez námrazy Frost-free | Áno |
| Kapacita zmrazovania (kg/24 h) | 10 |
| Klimatická trieda (2) | SN.N.ST.T |
| Trieda emisie hluku a emisie hluku prenášané vzduchom (db(A) re 1pW) | C (36) |
| Čas nábehu teploty (h) | 10 |
| Typ spotrebiča | voľne stojaci |
| Iné | - |

Vysvetlenie:

- Áno, odporúčané
- (1) Na základe výsledkov skúšky zhody noriem počas 24 hodín. Skutočná spotreba závisí od použitia a umiestnenia spotrebiča.
 - (2) Klimatická trieda SN: Tento spotrebič je určený na použitie pri teplote okolia v rozsahu +10 °C až +32 °C
Klimatická trieda N: Tento spotrebič je určený na použitie pri teplote okolia v rozsahu +16 °C až +32 °C
Klimatická trieda ST: Tento spotrebič je určený na použitie pri teplote okolia v rozsahu +16 °C až +38 °C
Klimatická trieda T: Tento spotrebič je určený na použitie pri teplote okolia v rozsahu +16 °C až +43 °C

Doplňujúce technické údaje

| | |
|----------------------|---------------------|
| Napätie/Frekvencia | 220-240 V ~ / 50 Hz |
| Vstupný prúd (A) | 1,5 |
| Hlavná poistka (A) | 16 |
| Chladiace médium | R600a |
| Rozmery (V/Š/H v mm) | 1900/830/635 |

Odporúčame vám náš zákaznícky servis Haier a použitie originálnych náhradných dielov. Ak máte problém so svojim spotrebičom, najskôr si pozrite časť RIEŠENIE PROBLÉMOV.

Ak tam nenájdete riešenie, kontaktujte

- ▶ svojho miestneho predajcu alebo
- ▶ naše európske stredisko European Call Service-Center (pozri nižšie uvedené telefónne čísla) alebo
- ▶ oblasť Service & Support na stránke www.haier.com, kde môžete požiadať o servis
- ▶ a nájsť odpovede na najčastejšie otázky.

Ak chcete kontaktovať náš servis, uistite sa, že máte k dispozícii nasledujúce údaje. Informácie nájdete na typovom štítku.

Model _____

Sériové č. _____

V prípade záruky skontrolujte aj záručný list dodaný s výrobkom.

| European Call Service-Center | | |
|------------------------------|-----------------|---|
| Krajina* | Telefónne číslo | Náklady |
| Haier Italy (IT) | 199 100 912 | |
| Haier Spain (ES) | 902 509 123 | |
| Haier Germany (DE) | 0180 5 39 39 99 | <ul style="list-style-type: none"> • 14 centov/min. pevná linka • max. 42 centov/min. mobil |
| Haier Austria (AT) | 0820 001 205 | <ul style="list-style-type: none"> • 14,53 centov/min. pevná linka • max. 20 centov/min. všetky ostatné |
| Haier United Kingdom (UK) | 0333 003 8122 | |
| Haier France (FR) | 0980 406 409 | |

*Ďalšie krajiny nájdete na stránke www.haier.com

Haier Europe Trading S.r.l

Pobočka UK

Westgate House, Westgate, Ealing

Londýn, W51YY

*Trvanie záruky na chladiaci spotrebič:

Minimálna záruka je: 2 roky pre krajiny EÚ, 3 roky pre Turecko, 1 rok pre Spojené kráľovstvo, 1 rok pre Rusko, 3 roky pre Švédsko, 2 roky pre Srbsko, 5 rokov pre Nórsko, 1 rok pre Maroko, 6 mesiacov pre Alžírsko, Tunisko nevyžaduje žiadnu zákonnú záruku.

*Obdobie poskytovania náhradných dielov na opravu spotrebiča:

Termostaty, snímače teploty, dosky plošných spojov a svetelné zdroje sú k dispozícii minimálne sedem rokov po uvedení poslednej jednotky modelu na trh. Kľučky, závesy dverí, podnosy a koše minimálne na obdobie siedmich rokov a tesnenia dverí na minimálne 10 rokov po uvedení poslednej jednotky modelu na trh.

*Ďalšie informácie o výrobku nájdete na stránke <https://eprel.ec.europa.eu/> alebo si naskenujte QR kód na štítku s údajmi o elektrickej spotrebe spotrebiča.



Navodila za uporabo

Hladilnik-zamrzovalnik

HFR7819ENGC

SL

Haier

Zahvaljujemo se vam za nakup izdelka Haier.

Pred uporabo aparata skrbno preberite ta navodila. Navodila vsebujejo pomembne informacije, ki vam bodo pomagale čim bolj izkoristiti aparat ter zagotoviti varno in pravilno namestitev, uporabo in vzdrževanje.

Ta priročnik hranite na priročnem mestu, da je vedno na dosegu roke za varno in pravilno uporabo aparata.

Če aparat prodate, ga podarite ali pustite za sabo, ko se selite, poskrbite, da boste ta priročnik predali novemu lastniku, da se bo lahko seznanil z aparatom in varnostnimi opozorili.

Legenda



Opozorilo – Pomembne varnostne informacije



Splošne informacije in nasveti



Okoljske informacije

Odstranjevanje



Pomagajte varovati okolje in zdravje ljudi. Embalažo odložite v ustrezne zbiralnike za recikliranje. Pomagajte pri recikliranju električnih in elektronskih odpadnih naprav. Aparatov, označenih s tem simbolom, ne odlagajte med gospodinjne odpadke. Vrnite izdelek vašemu lokalnemu obratu za recikliranje ali se obrnite na občinski urad.



OPOZORILO!

Nevarnost telesnih poškodb ali zadužitve!

Hladilna sredstva in pline je treba odstraniti profesionalno. Prepričajte se, da cevi hladilnega tokokroga niso poškodovane, preden jih ustrezno zavržete. Aparat pred čiščenjem odklopite z napajanja. Odsluženemu aparatu odrežite električni kabel in ga zavržite. Odstranite pladnje in predale ter zatič in tesnila vrat, da preprečite zapiranje otrok in hišnih ljubljencev v aparat.

| | |
|--------------------------------|----|
| Varnostne informacije | 4 |
| Opis izdelka | 10 |
| Nadzorna plošča | 11 |
| Uporaba | 12 |
| Oprema | 21 |
| Nega in čiščenje | 24 |
| Odpravljanje težav | 27 |
| Vgradnja | 30 |
| Tehnični podatki | 33 |
| Služba za pomoč strankam | 35 |

Dodatki

Preverite dodatke in literaturo v skladu s tem seznamom:



3 distančniki



Energijska nalepka



Garancijska kartica



Navodila za uporabo nalepke »OK«

Pred prvim vklopom aparata preberite naslednje varnostne nasvete:



OPOZORILO!

Pred prvo uporabo

- ▶ Prepričajte se, da med prevozom ni prišlo do poškodb.
- ▶ Odstranite vso embalažo in shranjujte izven dosega otrok.
- ▶ Pred namestitvijo aparata počakajte vsaj dve uri, da zagotovite polno učinkovitost hladilnega krogotoka.
- ▶ Aparat naj prenašata vsaj dve osebi, ker je težek.

Namestitev

- ▶ Aparat naj bo postavljen v dobro prezračevan prostor. Poskrbite, da bo nad aparatom in okoli njega vsaj 10 cm prostora.
- ▶ Aparata nikoli ne postavljajte na vlažno mesto ali mesto, kjer bi lahko po njem brizgala voda. Očistite in pobrišite vodne kapljice in madeže z mehko čisto krpo.
- ▶ Aparata ne postavljajte neposredno na sonce ali blizu virov toplote (npr. štedilnikov, grelcev).
- ▶ Aparat namestite na mestu, ki je primerno njegovi velikosti in namenu.
- ▶ OPOZORILO: Poskrbite, da bodo prezračevalne odprtine aparata ali vgradnih elementov proste in neovirane.
- ▶ Prepričajte se, da se podatki o električnem toku na ploščici s tehničnimi navedbami ujemajo z napajanjem. V nasprotnem primeru se obrnite na električarja.
- ▶ Aparat deluje z izmeničnim napajanjem 220–240V AC/50 Hz. Nenormalno nihanje napetosti lahko povzroči, da se aparat ne zažene, poškoduje regulator temperature ali kompresor ali pa se med delovanjem pojavi nenavaden hrup. V tem primeru se namesti samodejni regulator.
- ▶ Ne uporabljajte adapterjev z več vtiči in podaljškov.
- ▶ OPOZORILO: Prenosnih vtičnic ali prenosnega električnega napajanja ne postavljajte za aparat.
- ▶ OPOZORILO: Ko nameščate aparat, poskrbite, da električni kabel ne bo zataknen ali poškodovan.
- ▶ Ne stopajte na napajalni kabel.
- ▶ Uporabite ločeno ozemljeno vtičnico za napajanje, ki je lahko dostopna. Aparat mora biti ustrezno ozemljen.

**OPOZORILO!**

- ▶ **Samo za Združeno kraljestvo:** Napajalni kabel aparata je opremljen s 3-žilnim (ozemljitvenim) vtičem, ki ustreza standardni 3-žilni (ozemljeni) vtičnici. Nikoli ne odrežite in ne odstranjujte tretjega zatiča (ozemljitev). Po namestitvi aparata mora biti vtič dostopen.
 - ▶ **OPOZORILO:** Ne poškodujte hladilne napeljave.
- Vsakodnevna uporaba**
- ▶ Ta aparat lahko uporabljajo otroci, starejši od 8 let, ter osebe z zmanjšanimi fizičnimi, senzoričnimi ali umskimi zmožnostmi ali s pomanjkanjem izkušenj in znanja, pod ustreznim nadzorom, ali če imajo navodila za varno uporabo aparata ter če razumejo s tem povezana tveganja.
 - ▶ Otroci naj se z aparatom ne igrajo.
 - ▶ Otrokom, starim od 3 do 8 let, je dovoljeno polnjenje in praznjenje hladilnih aparatov, vendar jim ni dovoljeno njihovo čiščenje in nameščanje.
 - ▶ Otroci, mlajši od 3 let, naj se zadržujejo stran od aparata, razen če so pod stalnim nadzorom.
 - ▶ Otroci ne smejo čistiti aparata in na njem ne smejo izvajati vzdrževalnih del brez ustreznega nadzora.
 - ▶ Aparat mora biti nameščen tako, da je vtič dostopen.
 - ▶ Če v bližini aparata pušča plin iz premoga ali drug vnetljiv plin, izklopite ventil uhajajočega plina, odprite vrata in okna ter ne odklopite napajalnega kabla hladilnika/zamrzovalnika ali drugega aparata.
 - ▶ Upoštevajte, da je aparat nastavljen za delovanje v določenem območju temperature okolja med 10 in 38 °C. Aparat morda ne bo deloval pravilno, če je dlje časa izpostavljen temperaturi, ki je višja ali nižja od navedene.
 - ▶ Na hladilnik/zamrzovalnik ne postavljajte nestabilnih predmetov (težkih predmetov, posod, napolnjenih z vodo), da se izognete poškodbam zaradi padca ali električnega udara zaradi stika z vodo.
 - ▶ Ne vlecite vratnih polic. Vrata se lahko potegnejo poševno, stojalo za steklenice se lahko izvleče ali pa se aparat prevrne.
 - ▶ Vrata odpirajte in zapirajte samo tako, da primete ročaj. Razmik med vrati in omaro je zelo ozek. Ne segajte z rokami v ta mesta, da se izognete priprtju prstov. Vrata hladilnika/zamrzovalnika odprite ali zaprite le, če v območju premikanja vrat ni otrok.



OPOZORILO!

- ▶ Da bi se izognili kontaminaciji živil, upoštevajte naslednja navodila:
- ▶ – Če so vrata predolgo odprta, se lahko temperatura znotraj hladilnega aparata občutno zviša.
- ▶ – Redno čistite površine, ki prihajajo v stik z živili in drenažnimi sistemi.
- ▶ – Če rezervoarja z vodo niste uporabljali 48 ur oziroma če vodo ne dovajate 5 dni, izperite vodni sistem, ki je priključen na vodovod.
- ▶ – Surovo meso in ribe shranjujte v primernih posodah v hladilniku, da ne pridejo v stik z drugo hrano oz. ne kapljajo nanjo.
- ▶ – Predeli za zamrznjeno hrano z dvema zvezdicama so primerni za shranjevanje vnaprej zamrznjene hrane, shranjevanje ali pripravo sladoleda in pripravo kock ledu.
- ▶ – Predeli z eno, dvema in tremi zvezdicami niso primerni za zamrzovanje sveže hrane.
- ▶ – Če hladilni aparat dalj časa pustite prazen, ga izklopite, odmrznite, očistite, posušite in pustite vrata odprta, da preprečite nastanek plesni v aparatu.
- ▶ V zamrzovalniku nikoli ne shranjujte ustekleničenega piva ali drugih tekočin v steklenicah ali pločevinkah (razen močnih žganih pijač), zlasti gaziranih pijač, saj jih bo med zamrzovanjem razneslo.
- ▶ V aparatu ne shranjujte eksplozivnih substanc, kot so na primer razpršilci pod tlakom z vnetljivim potisnim plinom.
- ▶ V aparatu ne shranjujte zdravil, bakterij ali kemičnih snovi. Ta aparat je gospodinjiski aparat. Zato ni priporočljivo hraniti materialov, ki zahtevajo strogo določene temperature.
- ▶ Preverite stanje hrane, če je prišlo do segrevanja v zamrzovalniku.
- ▶ Ne nastavite nepotrebno nizke temperature v predelu hladilnika. Pri visokih nastavitvah lahko pride do temperatur pod ničlo. Pozor: Steklenice lahko počijo
- ▶ Zamrznjenih živil se ne dotikajte z mokrimi rokami (uporabite rokavice). Še posebej ne jejte ledenk takoj, ko jih vzamete iz zamrzovalnika. Obstaja tveganje za zamrznitev ali nastanek mehurjev zaradi zmrzali. PRVA pomoč: takoj postavite pod tekočo mrzlo vodo. Ne vlecite proč!
- ▶ Med delovanjem se ne dotikajte notranjosti zamrzovalnega dela, zlasti z mokrimi rokami, saj lahko vaše roke primrznejo na površino.

**OPOZORILO!**

- ▶ V primeru prekinitve napajanja ali pred čiščenjem aparat izklopite. Pred ponovnim zagonom aparata počakajte vsaj 7 minut, saj lahko pogosto zaganjanje poškoduje kompresor.
- ▶ OPOZORILO: Ne uporabljajte električnih naprav v prostorih za shranjevanje živil v aparatu, razen če njihovo uporabo priporoča proizvajalec.

Vzdrževanje/čiščenje

- ▶ Poskrbite, da bodo otroci pod nadzorom, če bodo opravljali čiščenje in vzdrževanje.
- ▶ Pred vsakim rednim vzdrževanjem aparat odklopite iz električnega napajanja. Pred ponovnim zagonom aparata počakajte vsaj 5 minut, saj lahko pogosto zaganjanje poškoduje kompresor.
- ▶ Pri izklopu aparata primite vtič kabla, ne vlecite kabla.
- ▶ Aparata ne čistite s trdimi ščetkami, žičnimi krtačami, detergentom v prahu, bencinom, amil acetatom, acetonom in podobnimi organskimi raztopinami, kislimi ali alkalnimi raztopinami. Čistite ga s posebnim detergentom za hladilnik/zamrzovalnik, da se izognete poškodbam. Nato uporabite raztopino tople vode in sode bikarbone – približno eno žlico sode bikarbone na liter vode. Temeljito sperite z vodo in obrišite do suhega. Ne uporabljajte čistilnih praškov ali drugih abrazivnih čistil. Odstranljivih delov ne perite v pomivalnem stroju.
- ▶ Zmrzali in ledu ne strgajte z ostrimi predmeti. Ne uporabljajte razpršil in električnih grelnikov, kot so grelnik, sušilec za lase, parni čistilniki ali drugi viri toplote, da se izognete poškodbam plastičnih delov.
- ▶ OPOZORILO: Ne uporabljajte mehanskih sredstev za pospešitev odmrzovanja oziroma sredstev, ki jih ne priporoča proizvajalec.
- ▶ Če je priključni kabel poškodovan, morate preprečiti morebitna tveganja, zato ga sme nadomestiti samo proizvajalec, njegov servisni agent ali drug kvalificiran serviser.
- ▶ Aparata ne poskušajte popravljati, razstavljati ali spreminjati sami. V primeru popravila se obrnite na našo službo za stranke.
- ▶ Če so luči za osvetlitev poškodovane, jih sme zamenjati samo proizvajalec, njegov servisni zastopnik ali drug kvalificiran serviser, da preprečite morebitna tveganja.
- ▶ Vsaj enkrat letno odstranite prah na hrbtni strani enote, da se izognete nevarnosti požara in povečani porabi energije.



OPOZORILO!

- ▶ Med čiščenjem aparata ne škropite ali spirajte.
- ▶ Aparata ne čistite s pršenjem vode ali paro.
- ▶ Hladnih steklenih polic ali vrat ne čistite z vročo vodo. Zaradi nenadne spremembe temperature se lahko steklo zlomi.
- ▶ Če aparata dlje časa ne uporabljate, ga pustite odprtega, da preprečite nastanek neprijetnih vonjav v notranjosti.

Informacije o hladilnih plinih



OPOZORILO!

Aparat vsebuje vnetljivo hladilno sredstvo IZOBUTAN (R600a). Prepričajte se, da hladilni tokokrog med transportom ali namestitvijo ni poškodovan. Puščanje hladilnega sredstva lahko povzroči poškodbe oči ali pa se sredstvo vname. Če je prišlo do poškodbe, aparatu ne približujte odprtih virov ognja, temeljito prezračite prostor, **ne** priključujte ali odklapljajte napajalnih kablov aparata ali katere koli druge naprave. Obvestite službo za pomoč strankam. Če oči pridejo v stik s hladilnim sredstvom, jih takoj sperite pod tekočo vodo in pokličite očesnega specialista.

OPOZORILO: Hladilni sistem je pod visokim pritiskom. Ne spreminjajte ga. Ker se uporabljajo vnetljiva hladilna sredstva, namestite, upravljajte in servisirajte aparat strogo v skladu z navodili in se za odstranitev aparata obrnite na strokovnega zastopnika ali našo poprodajno službo.



OPOZORILO!

Pri hladilnikih s funkcijo ledene vode bodite pozorni na naslednje opozorilo:

Za aparate, ki niso namenjeni za priključitev na vodovod:

OPOZORILO: Napolnite izključno s pitno vodo.

Za aparate, namenjene za priključitev na vodovod:

OPOZORILO: priključite samo na dovod pitne vode.

Če želite očistiti vodni sistem, glejte Navodila za uporabo.

Če imate kakršna koli vprašanja, se obrnite na poprodajno službo.

Predvidena uporaba

Ta aparat je namenjen hlajenju in zamrzovanju hrane. Zasnovan je bil izključno za uporabo v gospodinjstvih in prostorih, kot so kuhinjski prostori za osebe v trgovinah, pisarne in druga delovna okolja; na kmetijah in za uporabo strank v hotelih, motelih in drugih bivalnih objektih ter v prenočitvenih in gostinskih dejavnostih. Ni primeren za komercialno ali industrijsko uporabo. Spreminjanje aparata je prepovedano. Nenamenska uporaba lahko povzroči nevarnosti in izgubo garancijskih zahtevkov.

Standardi in direktive **CE**

Ta izdelek izpolnjuje zahteve vseh veljavnih direktiv ES in ustreznih harmoniziranih standardov, ki določajo oznako CE.

POZOR!

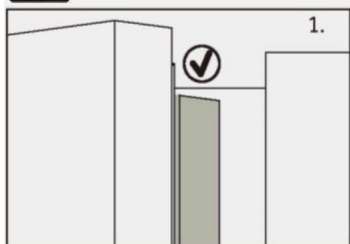

Ko zaprete vrata, naj bo navpični trak vrat na levih vratih hladilnika upognjen navznoter (1).

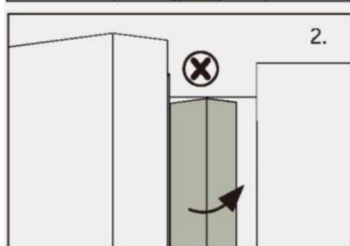

Če poskušate zapreti leva vrata in vodoravni vratni trak ni upognjen (2), ga morate najprej upogniti, sicer bo vratni trak zadel pritrdilno gred ali desna vrata. Tako lahko pride do poškodbe tesnila ali puščanja.

V okvirju je grelna nit. Temperatura površine se bo nekoliko dvignila, kar je normalno in ne bo vplivalo na delovanje aparata.

Obvestilo

Zaradi tehničnih sprememb in različnih modelov se lahko nekatere ilustracije v tem priročniku razlikujejo od vašega modela.

Model (HFR7819ENG)

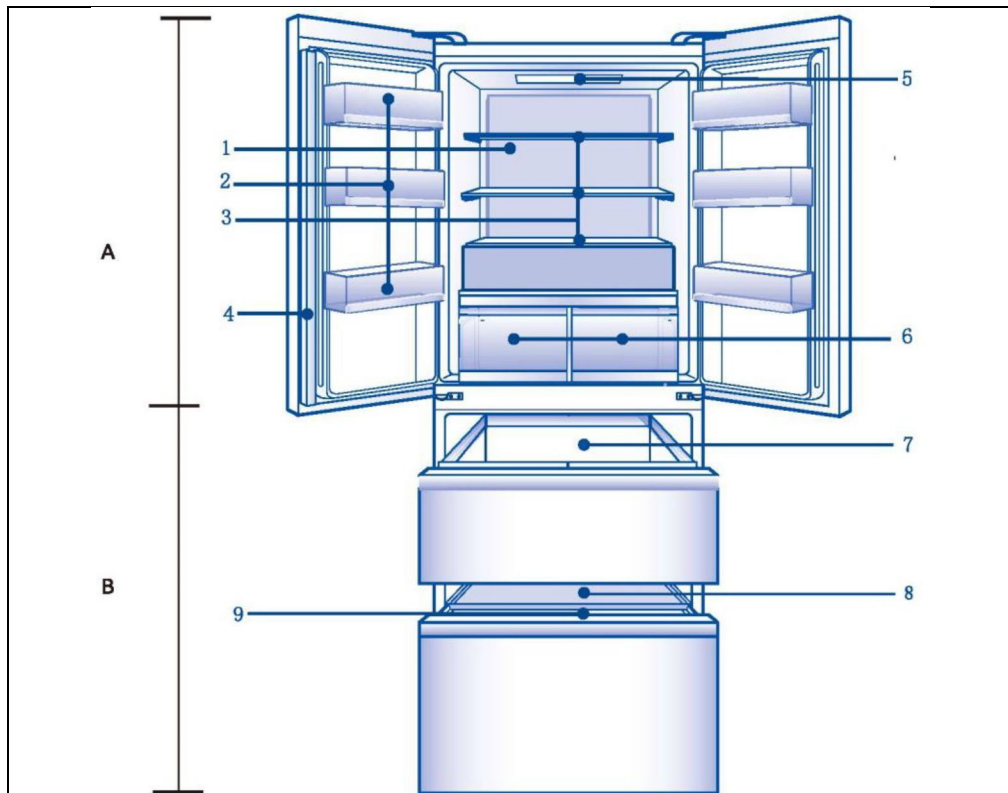

- | | |
|---|---------------------------------|
| 1. Vir svetlobe na površini prezračevalnika | 7. Velik predal v zamrzovalniku |
| 2. Držalo za steklenice | 8. Pladenj zamrzovalnika |
| 3. Steklena polica | 9. Velik predal v zamrzovalniku |
| 4. Navpični nosilec ohišja vrat | |
| 5. Zgornja luč | |
| 6. Hladilni predal | |

Nadzorna plošča (HFR7819ENGC)

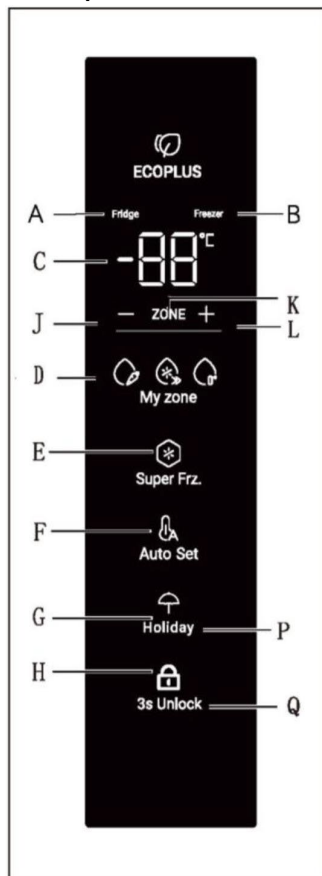

Indikator:

- A Hladilnik
- B Predel zamrzovalnika
- C Prikaz temperature
- D Funkcija My Zone
- E Funkcija Super Freeze
- F Način Holiday
- G Auto Set
- H Zaklep plošče

Gumbi:

- I Izbira temperature »-«
- J Izbira predela
- K Izbira temperature »+«
- L Izbirnik funkcije My Zone
- M Izbirnik funkcije Super Freeze
- N Izbirnik načina Holiday
- O Vkllop/izklop funkcije Auto Set
- P Izbirnik zaklepa plošče

Pred prvo uporabo

- ▶ Odstranite vso embalažo in jo hranite izven dosega otrok ter jo zavržite na okolju prijazen način.
- ▶ Očistite notranjost in zunanost aparata z vodo in blagim detergentom, preden vanj položite hrano.
- ▶ Ko je aparat poravnan in očiščen, počakajte vsaj 2–5 ur, preden ga priključite na napajanje. Glejte poglavje NAMESTITEV.
- ▶ Preden aparat napolnite s hrano, predhodno ohladite predele pri visokih nastavitvah. Funkcija Power-Freeze pomaga hitro ohladiti predele.
- ▶ Temperaturi v hladilniku in zamrzovalniku se samodejno nastavita na 5 °C oziroma -18 °C. To so priporočene nastavitve. Če želite, lahko te temperature ročno spremenite. Glejte razdelek PRILAGODITEV TEMPERATURE.

Tipke senzorja

Gumbi na nadzorni plošči so senzorske tipke, ki se odzovejo, ko se jih rahlo dotaknete s prstom.

Vklop/izklop aparata

Aparat začne delovati takoj, ko ga priključite na napajanje.

Ob prvem vklopu hladilnika zasveti indikator »C« (prikaz temperature). Temperaturi v hladilniku in zamrzovalniku se samodejno nastavita na 5 °C oziroma -18 °C. Zasveti indikator »G« (način Auto Set)

Morda je aktiven zaklep plošče.



Obvestilo

Aparat je nastavljen na priporočeno temperaturo 5 °C (hladilnik) in -18 °C (zamrzovalnik). V običajnih pogojih okolja vam temperature ni treba nastavljanje.

Ko aparat vklopite potem, ko ste ga odklopili iz glavnega napajanja, lahko traja do 12 ur, da doseže pravilno temperaturo.

Pred izklopom izpraznite aparat. Če želite izklopiti aparat, izvlecite napajalni kabel iz vtičnice.

Zaklepanje/odklepanje plošče

Nadzorna plošča samodejno blokira aktivacijo, če se 30 sekund nihče ne dotakne gumba. Če želite opraviti kakršne koli nastavitve, mora imeti nadzorna plošča odklenjen zaslon.

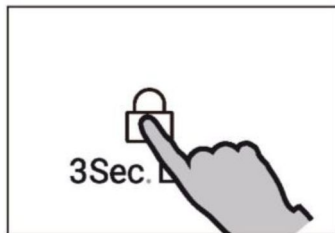

Obvestilo

Temperatura hladilnika, temperatura zamrzovalnika, funkcija Super-Cool, funkcija Super-Freeze, funkcije Holiday in Auto Set v zaklenjenem stanju ni mogoče nastavljati.

Stanje pripravljenosti

Zaslon se samodejno izklopi 30 sekund po pritisku tipke. Zaslon se bo samodejno zaklenil. Samodejno zasveti, če se dotaknete katere koli tipke ali odprete vrata. (Alarm ne prižge zaslona)

Način ročnega prilagajanja

Če želite temperaturo v aparatu nastaviti ročno, jo lahko nastavite z gumbom za prilagajanje temperature (glejte NASTAVITEV TEMPERATURE)

Nastavitev temperature

Na notranjo temperaturo vplivajo naslednji dejavniki:

- ▶ Temperatura prostora
- ▶ Pogostost odpiranja vrat
- ▶ Količina shranjenih živil
- ▶ Namestitvev aparata

Alarm za vrata

Alarm za vrata se sproži, da vas opomni, če so vrata odprta dolgo časa ali niso dobro zaprta.

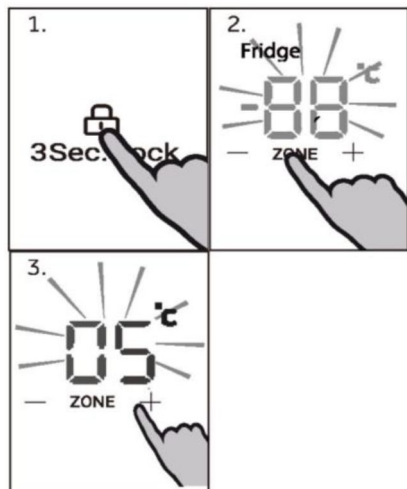

Prilagoditev temperature v hladilniku

Dolgo pritisnite tipko »Q« za 3 sekunde, da odklenete nastavitve.

V odklenjenem stanju pritisnite tipko »K« (izbira predela), da preklopite na ustrezen predel. Ko zasveti indikator »A« (indikator predela hladilnika), pritisnite tipko »J« (upravljanje temperature »-«) ali tipko »L« (upravljanje temperature »+«), da prilagodite temperaturo v predelu hladilnika. Ob vsakem pritisku na tipko »C« se vrednost, prikazana na indikatorju »J«, zmanjša za 1 °C.

Prikaz utripa in nato neprekinjeno sveti nastavljena temperatura, po nekaj sekundah pa ugasne. Podobno se vrednost, prikazana na indikatorju »C«, ob vsakem pritisku tipke »L« poveča za 1 °C. Prikaz utripa in nato neprekinjeno sveti nastavljena temperatura, po nekaj sekundah pa ugasne. Temperaturo v predelu hladilnika lahko nastavite od 1 °C do 9 °C v korakih po 1 °C.

Obvestilo

Temperature hladilnika v stanju Super-Cool, Holiday, Auto Set in zaklenjenem stanju ni mogoče prilagoditi.

Prilagoditev temperature zamrzovalnika

Dolgo pritisnite tipko »Q« za 3 sekunde, da odklenete nastavitve.

V odklenjenem stanju pritisnite tipko »K« (izbira predela), da preklopite na ustrezen predel. Ko zasveti indikator »B« (indikator predela zamrzovalnika), pritisnite tipko »J« (upravljanje temperature »-«) ali tipko »L« (upravljanje temperature »+«), da prilagodite temperaturo v predelu zamrzovalnika. Ob vsakem pritisku na tipko »C« se vrednost, prikazana na indikatorju »J«, zmanjša za 1 °C. Prikaz utripa in nato neprekinjeno sveti nastavljena temperatura, po nekaj sekundah pa ugasne. Podobno se vrednost, prikazana na indikatorju »C«, ob vsakem pritisku tipke »L« poveča za 1 °C. Prikaz utripa in nato neprekinjeno sveti nastavljena temperatura, po nekaj sekundah pa ugasne. Temperaturo predela zamrzovalnika lahko nastavite od -14 °C do -24 °C v korakih po 1 °C.

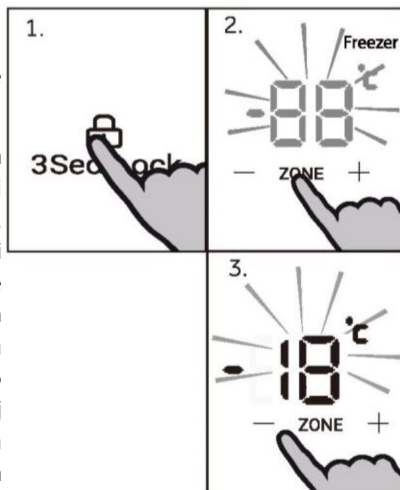

i Obvestilo

V stanju Super-Freeze, Auto Set in zaklenjenem stanju temperature zamrzovalnika ni mogoče prilagajati.

Funkcija Super Freeze

Funkcija Super Freeze lahko sveža živila povsem zamrzne čim hitreje, tako da pospeši zamrzovanje, da ohrani najboljšo hranilno vrednost, videz in okus živil. Če morate naenkrat zamrzniti veliko količino hrane, priporočamo, da predhodno nastavite funkcijo Super Freeze 24 ur pred uporabo predela zamrzovalnika.

Dolgo pritisnite tipko »Q« za 3 sekunde, da odklenete nastavitve.

V odklenjenem stanju pritisnite tipko »N« (izbirnik funkcije Super Freeze). Zasveti indikator »E« (indikator funkcije Super Freeze) in izdelek se preklopi v način Super Freeze. Izdelek način Super Freeze samodejno izklopi po 50 urah delovanja. Za ročni izklop načina Super Freeze v odklenjenem stanju pritisnite tipko »N« (izbirnik funkcije Super Freeze). Indikator »E« (indikator funkcije »Super Freeze« ugasne in izdelek izklopi način Super Freeze.

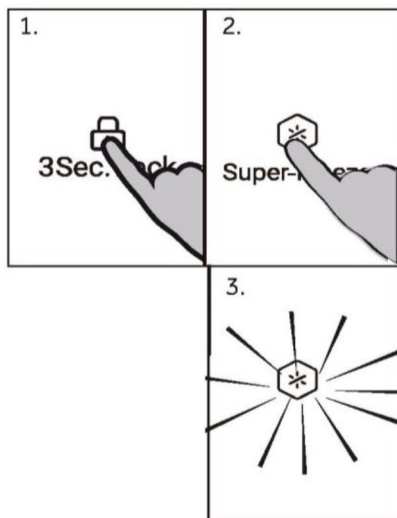

Obvestilo

V načinu Super Freeze sta tipki »J« (upravljanje temperature »-«) in »L« (upravljanje temperature »+«) ob izbiri predela zamrzovalnika zaklenjeni, zato temperature v predelu zamrzovalnika ni mogoče prilagajati.

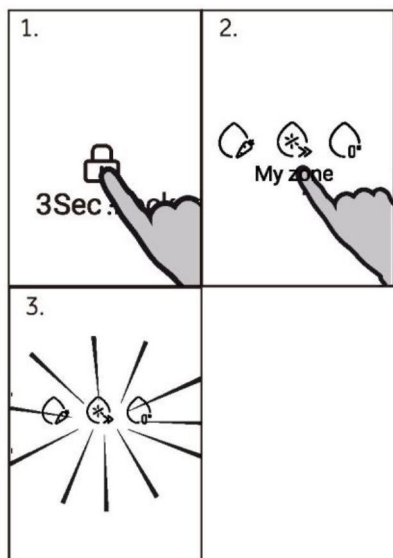

Funkcija My Zone

Dolgo pritisnite tipko »0« za 3 sekunde, da odklenete nastavitve.

V odklenjenem stanju pritisnite tipko »M« (izbirnik funkcij My Zone) in tako preklopite funkcijsko prestavo. Po kliku glede na sadje in zelenjavo, mraz, ničelno stopnjo preklopite na svetlobo.

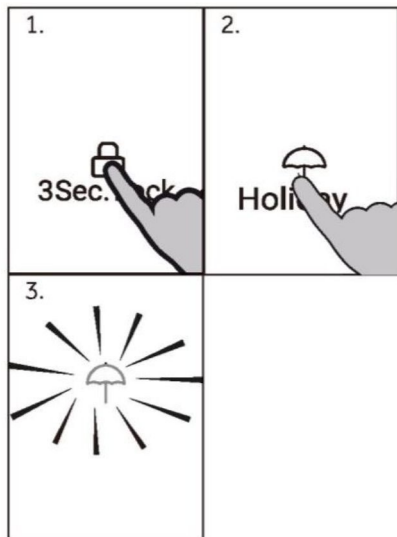

Način Holiday

V načinu Holiday se predel hladilnika samodejno nastavi na 17 °C (zaradi varčevanja z energijo), medtem ko predel zamrzovalnika deluje pri običajnih nastavitvah temperature.

Dolgo pritisnite tipko »Q« za 3 sekunde, da odklenete nastavitve.

V stanju odklepanja pritisnite tipko »O« (izbirnik načina Holiday), indikator »F« (indikator načina Holiday) zasveti, izdelek preide v način Holiday; za izhod pritisnite tipko »O« (izbirnik načina Holiday), indikator »F« ugasne in izdelek zapusti način Holiday.

i Obvestilo

Način Holiday se samodejno zaključi, ko je aktivirana funkcija Super Cool.

V načinu Holiday sta tipki »J« (upravljanje temperature »-«) in »L« (upravljanje temperature »+«) ob izbiri predela hladilnika zaklenjeni, zato temperature v predelu hladilnika ni mogoče prilagajati.

Nasveti za shranjevanje svežih živil

Shranjevanje v hladilnik

- ▶ Temperatura v hladilniku naj bo manj kot 5 °C.
- ▶ Vročo hrano je treba pred shranjevanjem v aparatu ohladiti na sobno temperaturo.
- ▶ Živila, ki jih želite shranjevati v hladilniku, je treba pred shranjevanjem oprati in posušiti
- ▶ Živila, ki jih želite shranjevati, morajo biti pravilno zaprta, da se izognete spremembam vonja ali okusa.
- ▶ Ne shranjujte prevelikih količin hrane. Med posameznimi živili pustite nekaj mesta, da jih obda hladen zrak, s čimer dosežete boljše in bolj homogeno hlajenje.
- ▶ Živila, ki jih uporabljate vsak dan, je treba hraniti na sprednji strani police.
- ▶ Med posameznimi živili in notranjimi stenami pustite nekaj mesta, s čimer omogočite pretok zraka. Zlasti pa ne shranjujte živil ob zadnji steni: hrana lahko primrzne na zadnjo steno. Izogibajte se neposrednemu stiku hrane (zlasti mastne ali kisle hrane) z notranjo oblogo, saj lahko olje/kislina uniči notranjo oblogo. Očistite mastno/kislo umazanijo, kadarkoli jo najdete.
- ▶ Zamrznjeno hrano odmrznite v hladilniku. Tako lahko z zamrznjeno hrano znižate temperaturo v hladilniku in prihranite energijo.
- ▶ Postopek staranja sadja in zelenjave, kot so bučke, melone, papaja, banana, ananas itd., se lahko v hladilniku pospeši. Zato jih ni priporočljivo hraniti v hladilniku. Zorenje močno zelenih plodov pa za nekaj časa lahko pospešite. Tudi čebulo, česen, ingver in drugo korenovko je treba hraniti pri sobni temperaturi.
- ▶ Neprijetni vonji v hladilniku so znak, da se je nekaj razlilo in da je potrebno čiščenje. Glejte poglavje NEGA IN ČIŠČENJE.
- ▶ Različna živila je treba postaviti na različna območja glede na njihove lastnosti:



Obvestilo

Razdalja med hrano in prezračevalnikom ali senzorji mora biti več kot 10 mm, da zagotovite učinek hlajenja.

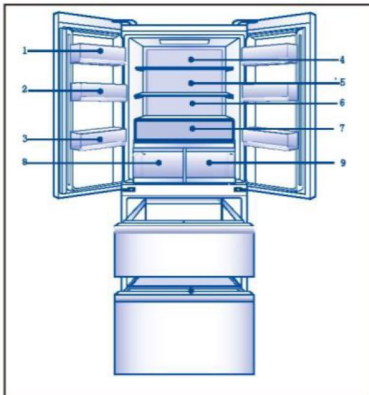

- 1 Maslo, sir itd.
- 2 Jajca, pločevinke, konzervirana živila, začimbe itd.
- 3 Pijače in ustekleničena živila.
- 4 Vložena hrana, konzervirana živila itd.
- 5 Mesni izdelki, prigrizki, testenine, konzervirana hrana, mleko, tofu, mlečni izdelki itd.
- 6 Kuhano meso, klobase itd.
- 7 Sadje, zelenjava, jajca itd.
- 8 Predal Humidity Zone: Sadje, zelenjava, solata itd.
- 9 Predal Fresh Box: Sadje, zelenjava itd.

Shranjevanje v predelu zamrzovalnika

- ▶ Temperatura zamrzovalnika naj bo nastavljena na -18°C .
- ▶ 24 ur pred zamrznitvijo preklopite na funkcijo Super-Freeze; za majhne količine hrane zadostuje 4–6 ur.
- ▶ Vročo hrano je treba pred shranjevanjem v zamrzovalnem predelu ohladiti na sobno temperaturo.
- ▶ Hrana, razrezana na majhne porcije, bo hitreje zmrznila in lažje jo boste odtalili ter kuhali. Priporočena teža vsakega obroka je manjša od 2,5 kg
- ▶ Bolje je, da hrano spravite v embalažo, preden jo shranite v zamrzovalnik. Zunanost embalaže mora biti suha, da se prepreči lepljenje vrečk. Embalažni materiali morajo biti brez vonja, nestrupeni in netoksični ter morajo tesniti.
- ▶ Da bi se izognili izteku obdobja shranjevanja, si zabeležite datum zamrznitve, rok in ime živila na embalaži glede na obdobja shranjevanja različnih živil.
- ▶ **OPOZORILO:** Kislina, alkalije in sol itd. lahko poškodujejo notranjo površino zamrzovalnika. Živil, ki vsebujejo te snovi (npr. morske ribe), ne polagajte neposredno na notranjo površino. Slano vodo v zamrzovalniku je treba takoj očistiti.
- ▶ Ne prekoračite časa shranjevanja živil, ki ga priporočajo proizvajalci. Iz zamrzovalnika vzemite samo potrebno količino hrane.
- ▶ Odmrznjena živila hitro zaužijte. Odmrznjene hrane ni mogoče znova zamrzniti, če je najprej ne skuhamo, sicer je manj užitna.
- ▶ V hladilnik ne nalagajte prevelikih količin sveže hrane. Glejte zamrzovalno zmogljivost zamrzovalnika - glejte TEHNIČNE PODATKE ali podatke na tipski tablici.
- ▶ Živila lahko hranite v zamrzovalniku pri temperaturi najmanj -18°C od 2 do 12 mesecev, odvisno od njihovih lastnosti (npr. meso: 3–12 mesecev, zelenjavo: 6–12 mesecev)
- ▶ Pri zamrzovanju sveže hrane se izogibajte stiku z že zamrznjeno hrano. Nevarnost odmrzovanja!

Pri shranjevanju komercialno zamrznjenih živil upoštevajte ta navodila:

- ▶ Vedno upoštevajte proizvajalčeve smernice glede dolžine za shranjevanje živil. Ne prekoračite teh smernic!
- ▶ Naj bo čas med nakupom in shranjevanjem čim krajši, da ohranite kakovost hrane.
- ▶ Kupite zamrznjena živila, ki so bila shranjena pri temperaturi -18°C ali manj.
- ▶ Izogibajte se nakupu hrane z ledom ali zmrzaljo na embalaži – to pomeni, da so bili izdelki v določenem trenutku morda delno odmrznjeni in znova zamrznjeni – dvig temperature vpliva na kakovost hrane.



Obvestilo

- ▶ Poskrbite, da bo razdalja med hrano in prezračevalnikom več kot 10 mm, da zagotovite učinek hlajenja.

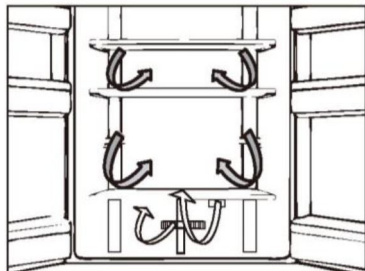

Več pretokov zraka

Hladilnik je opremljen s sistemom z več pretoki zraka, s katerim se hladni pretoki zraka nahajajo na vsaki ravni police. To pomaga ohraniti enotno temperaturo, da ostane hrana dlje časa sveža.

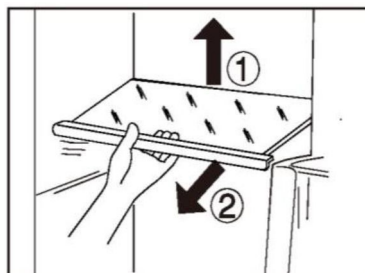

Nastavljive police

Višino polic lahko prilagodite tako, da ustrezajo vašim potrebam po shranjevanju.

1. Za premik police jo najprej odstranite tako, da dvignete njen zadnji rob (1) in jo povlečete ven (2).
2. Če jo želite znova namestiti, jo postavite na vodila na obeh straneh in potisnite do konca nazaj, dokler zadnji del police ni pritrjen v reže na strani

Obvestilo:

Prepričajte se, da so vsi konci police poravnani.

Predal Humidity Zone

V tem prostoru je raven vlažnosti približno 85 %. Sistem ga samodejno nadzoruje in je primeren za shranjevanje sadja, zelenjave, solat itd.

Obvestilo:

- ▶ Ne odstranjujte plastičnega pokrova znotraj levega predela. Ohranjajo vlažnost.
- ▶ V tem predalu ne shranjujte živil, občutljivih na mraz, kot so sadeži (ananas, avokado, banane, grenivke), zelenjava (krompir, jajčevci, fižol, kumare, bučke, paradižnik) in sir.

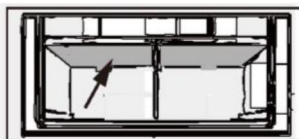

Predal Fresh Box

V tem predalu je stopnja vlažnosti nižja kot v predalu hladilnika. Ta predal je primeren za shranjevanje svežih živil, sadja, zelenjave itd.

Snemljive posode v vratih

Posode v vratih lahko odstranite za čiščenje:

Položite roke na vsako stran posode ter jo dvignite navzgor (1) in navzven (2).

Za vstavev posode v vrata izvedite zgornje korake v obratnem vrstnem redu.

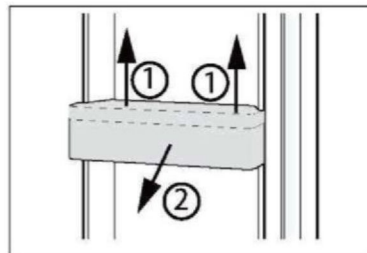

IZBIRNO: Indikator temperature OK

Indikator temperature OK se lahko uporablja za določanje temperatur pod +4 °C. Postopoma znižajte temperaturo, če oznaka ne prikazuje OK.



Pazite:

Ko je aparat vklopljen, lahko traja do 12 ur, da doseže pravilne temperature.

Snemljiv predal zamrzovalnika

Če želite predal odstraniti, ga v največji možni meri izvlecite (1), dvignite in odstranite (2).

Za vstavev predala zgornje korake izvedite v obratnem vrstnem redu.

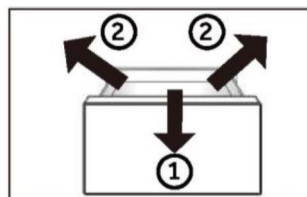

Luč

Notranja luč LED se prižge, ko odprete vrata, in samodejno ugasne, če pustite vrata odprta več kot 7 minut. Na delovanje luči ne vpliva nobena druga nastavitve aparata.



Namigi za varčevanje z električno energijo

- ▶ Prepričajte se, da je aparat pravilno prezračen (glejte NAMESTITEV).
- ▶ Aparata ne postavljajte neposredno na sonce ali blizu virov toplote (npr. štedilnikov, grelcev).
- ▶ Izogibajte se nepotrebno nizki temperaturi v aparatu. Poraba energije se poveča, ko je v aparatu nastavljena nižja temperatura.
- ▶ Funkcije, kot je Super-Freeze, porabijo več energije.
- ▶ Počakajte, da se toplotno obdelana živila ohladijo in jih šele nato postavite v aparat.
- ▶ Vrata aparata odprite čim manjkrat in za čim krajše obdobje.
- ▶ Aparata ne polnite preveč, da se izognete oviranju pretoka zraka.
- ▶ Izogibajte se zraku v embalaži živil.
- ▶ Tesnila vrat naj bodo čista, da se bodo vrata vedno pravilno zaprla.
- ▶ Zamrznjeno hrano odmrznite v hladilniku.
- ▶ Konfiguracija, ki najbolj varčuje z energijo, zahteva, da ima aparat predale, škatle za hrano in police v tovarniško nastavljenem stanju, hrano pa je treba postaviti čim bolj narazen, ne da bi blokirali odprtin zračnega kanala.



OPOZORILO!

Aparat pred čiščenjem izključite iz napajanja.

Čiščenje

Aparat očistite, ko hranite le malo živil ali nič.

Aparat je treba očistiti vsake štiri tedne za dobro vzdrževanje in za preprečevanje neprijetnega vonja hrane.



OPOZORILO!

- ▶ Aparata ne čistite s trdimi ščetkami, žičnimi krtačami, detergentom v prahu, bencinom, amil acetatom, acetonom in podobnimi organskimi raztopinami, kislimi ali alkalnimi raztopinami. Čistite ga s posebnim detergentom za hladilnik, da se izognete poškodbam.
- ▶ Med čiščenjem aparata ne škropite ali spirajte.
- ▶ Aparata ne čistite s pršenjem vode ali paro.
- ▶ Hladnih steklenih polic ne čistite z vročo vodo. Zaradi nenadne spremembe temperature se lahko steklo zlomi.
- ▶ Ne dotikajte se notranjosti zamrzovalnega predela, zlasti z mokrimi rokami, saj lahko vaše roke primrznejo na površino.
- ▶ V primeru ogrevanja preverite stanje zamrznjenega blaga.



- ▶ Tesnilo na vratih naj bo vedno čisto.
 - ▶ Očistite notranjost in ohišje aparata z gobo, navlaženo v topli vodi in nevtralnem čistilu.
1. Z mehko brisačo ali gobico, namočeno v toplo vodo (v toplo vodo lahko dodate nevtralen detergent), obrišite notranjost in zunanost hladilnika, vključno s tesnilom na vratih, stojalom za vrata, steklenimi policami, posodami in podobno.
2. Če pride do razlitja tekočine, odstranite vse kontaminirane dele, neposredno jih sperite s tekočo vodo, posušite in vrnite v hladilnik.
 3. Če pride do razlitja kremaste snovi (na primer smetana, stopljeni sladoled), odstranite vse kontaminirane dele, za nekaj časa postavite v toplo vodo s temperaturo približno 40 °C, nato sperite s tekočo vodo, posušite in vrnite nazaj v hladilnik.
 4. Če se majhen del ali komponenta zatakne v hladilniku (med policami ali predali), ga odstranite z majhno mehko krtačo. Če dela ne dosežete, se obrnite na servis Haier
- ▶ Sperite in posušite z mehko krpo.
 - ▶ Nobenega dela aparata ne čistite v pomivalnem stroju.
 - ▶ Pred ponovnim zagonom aparata počakajte vsaj 7 minut, saj lahko pogosto zaganjanje poškoduje kompresor.

Odmrzovanje

Odmrzovanje predelov hladilnika in zamrzovalnika se izvede samodejno: ročno upravljanje ni potrebno.

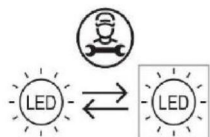
Menjava LED-lučk

Svetlobni vir (samo LED) sme zamenjati samo strokovnjak

Ta izdelek vsebuje svetlobni vir z razredom energetske učinkovitosti G

| predel | Napetost | največja moč | Razred energijske učinkovitosti | Model |
|-----------|----------|--------------|---------------------------------|-------------|
| Hladilnik | DC 12 V | 16 W | G | HFR7819ENGC |

Dolgotrajna neuporaba

Če naprave ne uporabljate dalj časa in za hladilnik ne boste uporabljali samo funkcije Holiday ali funkcije za izklop hladilnika:

- ▶ vso hrano odstranite.
- ▶ izklopite napajalni kabel.
- ▶ izpraznite in očistite rezervoar za vodo
- ▶ očistite aparat, kot je opisano zgoraj.
- ▶ vrata naj ostanejo odprta, da preprečite nastanek neprijetnega vonja.



Obvestilo

Aparat izklopite le, če je to nujno potrebno.

Premikanje aparata

1. Odstranite vso hrano in izključite aparat.
2. Police in druge premične dele v hladilniku in zamrzovalniku pritrdite z lepilnim trakom.
3. Hladilnika ne nagibajte za več kot 45°, da ne poškodujete hladilnega sistema.



OPOZORILO!

- ▶ Aparata ne dvigujte za ročaje.
- ▶ Aparata nikoli ne postavljajte vodoravno na tla.

Številne težave, do katerih prihaja, bi lahko rešili sami brez posebnega strokovnega znanja. V primeru težav preverite vse prikazane možnosti in sledite spodnjim navodilom, preden se obrnete na servisno službo. Glejte SLUŽBA ZA POMOČ STRANKAM.



OPOZORILO!

- ▶ Pred vzdrževanjem izklopite aparat in odklopite vtič iz vtičnice.
- ▶ Električno opremo lahko servisirajo samo usposobljeni električarji, saj lahko nepravilna popravila povzročijo znatno posledično škodo.
- ▶ Če je napajalni kabel poškodovan, ga sme zamenjati samo proizvajalec, njegov servisni agent ali drug kvalificiran serviser, da preprečite morebitne nevarnosti.

| Težava | Možen vzrok | Možna rešitev |
|--|---|--|
| Kompresor ne deluje. | <ul style="list-style-type: none"> • Omrežni vtič ni priključen v omrežno vtičnico. • Aparat je v ciklu odmrzovanja | <ul style="list-style-type: none"> • Priključite omrežni vtič. • To je normalno za avtomatsko odmrzovanje |
| Aparat deluje prepogosto ali deluje predolgo. | <ul style="list-style-type: none"> • Notranja ali zunanja temperatura je previsoka. • Aparat že nekaj časa ni vklopljen. • Vrata aparata niso tesno zaprta. • Vrata so bila odprta prepogosto ali predolgo. • Nastavitev temperature v zamrzovalnem prostoru je prenizka. • Tesnila vrat so umazana, obrabljena, razpokana ali neustrezna. • Zahtevano kroženje zraka ni zagotovljeno. | <ul style="list-style-type: none"> • V tem primeru je običajno, da aparat deluje dlje. • Običajno traja od 8 do 12 ur, da se aparat popolnoma ohladi. • Zaprite vrata/predal in se prepričajte, da je aparat nameščen na ravni podlagi in da na vratih ni ovirajoče hrane ali posode. • Vrat/predala ne odpirajte prepogosto. • Nastavite višjo temperaturo, dokler ni dosežena zadovoljiva temperatura za hlajenje. Temperatura hladilnika je stabilna po 24 urah. • Očistite tesnilo vrat/predala ali prosite službo za pomoč strankam, da vam ga zamenja. • Zagotovite ustrezno prezračevanje. |
| Notranjost hladilnika je umazana in/ali ima neprijeten vonj. | <ul style="list-style-type: none"> • Notranjost hladilnika je potrebno očistiti. • V hladilniku je shranjena hrana z močnim vonjem. | <ul style="list-style-type: none"> • Očistite notranjost hladilnika. • Hrano temeljito zavijte. |

| Težava | Možen vzrok | Možna rešitev |
|---|---|---|
| Znotraj aparata ni dovolj hladno. | <ul style="list-style-type: none"> • Temperatura je nastavljena previsoko. • Spravili ste preveč tople hrane. • Naenkrat ste spravili preveč hrane. • Živila so preblizu drug drugemu. • Vrata/predal aparata ni(so) tesno zaprt(a). • Vrata/predal je bil odprt prepogosto ali predolgo. | <ul style="list-style-type: none"> • Ponastavite temperaturo. • Preden blago shranite, ga vedno ohladite. • Vedno shranjujte manjše količine hrane. • Pustite razmik med živili, ki omogoča pretok zraka. • Zaprite vrata/predal. • Vrat/predala ne odpirajte prepogosto. |
| Znotraj aparata je prehladno. | <ul style="list-style-type: none"> • Temperatura je nastavljena prenizko. • Funkcija Super-Frz/Super-Cool je aktivirana ali deluje predolgo. | <ul style="list-style-type: none"> • Ponastavite temperaturo. • Izklopite funkcijo Super-Frz/Super-Cool |
| Nastajanje vlage na notranji strani hladilnega prostora. | <ul style="list-style-type: none"> • Zunanje okolje je pretoplo in prevlažno. • Vrata/predal aparata ni(so) tesno zaprt(a). • Vrata/predal je bil odprt prepogosto ali predolgo. • Posode s hrano ali tekočine so ostale odprte. | <ul style="list-style-type: none"> • Povečajte temperaturo. • Zaprite vrata/predal. • Vrat/predala ne odpirajte prepogosto. • Vroča hrana naj se ohladi na sobno temperaturo, hrano in tekočine pa zaprite. |
| Vlaga se nabira na zunanji površini hladilnika ali med vrati in predalom. | <ul style="list-style-type: none"> • Zunanje okolje je pretoplo in prevlažno. • Vrata niso tesno zaprta. Hladen zrak v aparatu in topel zunanji zrak kondenzirata. | <ul style="list-style-type: none"> • To je normalno v vlažnem podnebju in se bo spremenilo, ko se vlažnost zmanjša. • Prepričajte se, da so/je vrata/predal tesno zaprt(a). |
| Močan led in zmrzal v zamrzovalnem prostoru. | <ul style="list-style-type: none"> • Blago ni bilo ustrezno zapakirano. • Vrata/predal aparata ni(so) tesno zaprt(a). • Vrata/predal je bil odprt prepogosto ali predolgo. • Tesnila vrat/predala so umazana, obrabljena, razpokana ali neustrezna. • Nekaj na notranji strani preprečuje pravilno zapiranje vrat/predala. | <ul style="list-style-type: none"> • Blago vedno dobro zapakirajte. • Zaprite vrata/predal. • Vrat/predala ne odpirajte prepogosto. • Očistite tesnilo vrat/predala ali ga zamenjajte z novim. • Premaknite police, posode v vratih ali notranje posode, da se vrata/predal zaprejo. |

| Težava | Možen vzrok | Možna rešitev |
|--|---|--|
| Strani hladilnika in trak na vratih se segrejejo. | <ul style="list-style-type: none"> – | <ul style="list-style-type: none"> To je običajno. |
| Aparat proizvaja nenormalne zvoke. | <ul style="list-style-type: none"> Aparat ni nameščen na ravno podlago. Aparat se dotika predmeta v njeni bližini. | <ul style="list-style-type: none"> Nastavite noge, da poravnate aparat. Odstranite predmete okoli aparata. |
| Slišati je mogoče rahel zvok, podoben zvoku pretakanja vode. | <ul style="list-style-type: none"> – | <ul style="list-style-type: none"> To je običajno. |
| Zaslišali boste pisk alarma. | <ul style="list-style-type: none"> Vrata hladilnega prostora so odprta. | <ul style="list-style-type: none"> Zaprte vrata. |
| Slišali boste šibko brnenje. | <ul style="list-style-type: none"> Sistem proti kondenzaciji deluje | <ul style="list-style-type: none"> To preprečuje kondenzacijo in je normalno |
| Notranja razsvetljava ali hladilni sistem ne deluje. | <ul style="list-style-type: none"> Omrežni vtič ni priključen v omrežno vtičnico. Napajanje ne deluje pravilno. Lučka LED ne deluje. | <ul style="list-style-type: none"> Priključite omrežni vtič. Preverite električno napajanje prostora. Pokličite lokalno elektro podjetje! Za zamenjavo lučke pokličite servisno službo. |
| Zaslon krožno zasveti, vendar se ne ohladi. | <ul style="list-style-type: none"> Nahaja se v demo načinu. | <ul style="list-style-type: none"> Ko je zaslon odklenjen, pritisnite »Zone« in petkrat (v 5 sekundah) kliknite »Holiday« ter tako zapustite ta način. |

Če želite stopiti v stik s tehnično pomočjo, obiščite naše spletno mesto: <https://corporate.haier-europe.com/en/> V razdelku »spletno mesto« izberite blagovno znamko svojega izdelka in svojo državo. Preusmerjeni boste na določeno spletno mesto, kjer boste našli telefonsko številko in obrazec za stik s tehnično pomočjo.

Prekinitev napajanja

V primeru izpada električne energije naj bi hrana ostala varno hladna približno 5 ur. Upoštevajte te nasvete, če pride do daljše prekinitve napajanja, zlasti poleti:

- ▶ Čim manjkrat odprite vrata/predal.
- ▶ Med prekinitvijo napajanja v aparat ne vstavljajte dodatnih živil.
- ▶ Če ste predhodno obveščeni o prekinitvi napajanja in je trajanje prekinitve daljše od 5 ur, naredite nekaj ledu in ga postavite na vrh hladilnega predela.
- ▶ Takoj po prekinitvi je potreben pregled blaga.
- ▶ Ker bo temperatura v hladilniku med prekinitvijo napajanja ali drugo okvaro narasla, se obdobje shranjevanja in užitnosti hrane skrajša. Takoj za tem je vsako hrano, ki se odtaja, treba zaužiti ali skuhati in znova zamrzniti (kjer je to primerno), da se prepreči tveganje za zdravje.

Funkcija pomnilnika med prekinitvijo napajanja

Po ponovni vzpostavitvi napajanja aparat nadaljuje z nastavitvami, ki so bile nastavljene pred izpadom električne energije.

Razpakiranje



OPOZORILO!

- ▶ Aparat je težak. Prenašata ga naj vsaj dve osebi.
- ▶ Vso embalažo hranite izven dosegata otrok in jo zavržite na okolju prijazen način.
- ▶ Vzemite aparat iz embalaže.
- ▶ Odstranite vso embalažo.

Okoljski pogoji

Sobna temperatura mora biti vedno med 10 °C in 43 °C, saj lahko to vpliva na temperaturo v aparatu in njegovo porabo energije. Aparata ne nameščajte brez izolacije v bližini drugih naprav, ki oddajajo toploto (pečice, hladilniki).

Priporočilo glede prostora

Priporočeni prostor ob odpiranju vrat:

W1 = 1015 mm

W2 = 1200 mm

D1 = 560 mm

D2 = 1000 mm

Prezračevanje v prerezu

Za doseganje zadostnega prezračevanja naprave iz varnostnih razlogov priporočamo, da upoštevate smernice v priporočilih glede prostora.

Poravnava aparata

Aparat naj bo postavljen na ravno in trdno površino.

1. Hladilnik rahlo nagnite nazaj.
2. Noge nastavite na zeleno raven.

Prepričajte se, da je razdalja do stene na strani tečaja vsaj 10 cm, da se lahko vrata normalno odprejo.

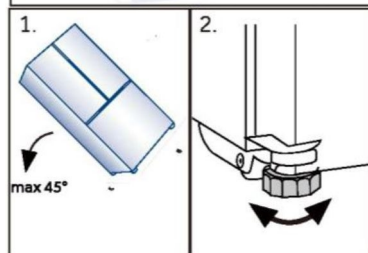
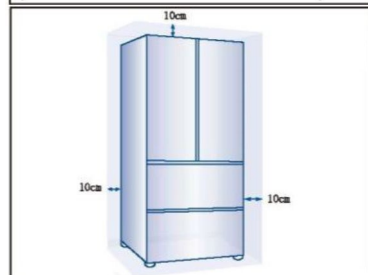
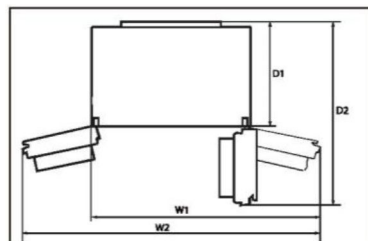

Obvestilo:

Za prostostoječi aparat: ta hladilnik ni namenjen uporabi kot vgradni hladilnik

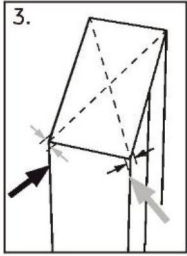

1. Stabilnost lahko preverite z izmeničnim pomikanjem po diagonalah. Rahlo zibanje mora biti enako v obe smeri. V nasprotnem primeru se okvir lahko deformira; rezultat je morebitno puščanje tesnil vrat. Rahel nagib nazaj olajša zapiranje vrat.

Natančna nastavitve vrat

Če vrata niso na enakem nivoju, je to neusklajenost mogoče odpraviti na naslednji način:

A) Uporaba nastavljive nožice

Obrnite nastavljivo nožico v smeri puščice, da se nožica obrne navzgor ali navzdol.

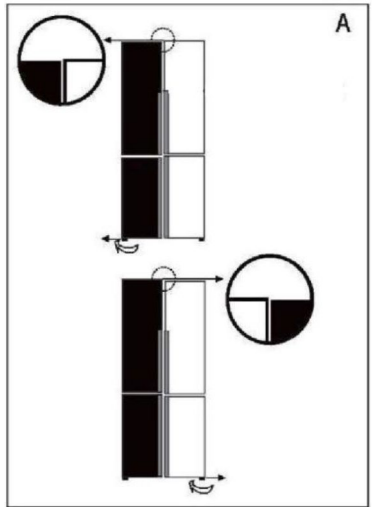

B) Uporaba distančnikov

- ▶ Odprite zgornja vrata in jih dvignite.
- ▶ Previdno pritrdite distančnik (priložen v vrečki z dodatki) v bel plastični obroč srednjega tečaja z roko ali z orodjem, kot so klešče. Ne praskajte ali udarjajte vrat.

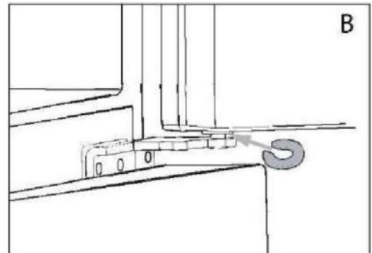

Obvestilo

Pri prihodnji uporabi hladilnika lahko pride do neenakomerno postavljenih vrat zaradi teže shranjene hrane. Poravnajte jih v skladu z zgornjimi metodami.

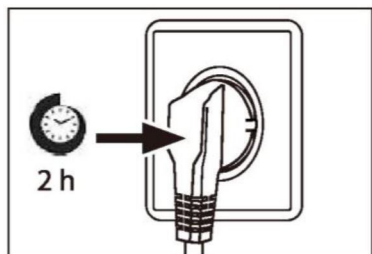

Čas čakanja

Mazalno olje, ki ga ni treba vzdrževati, je v kapsuli kompresorja. Če je aparat nagnjen, lahko to olje med transportom steče skozi zaprt cevni sistem. Preden aparat priključite na napajanje, počakajte vsaj 2 uri, da olje priteče nazaj v kapsulo.

Priključitev v električno omrežje

Pred vsako priključitvijo preverite, ali:

- ▶ so napajanje, vtičnica in varovalke skladni s tipsko tablico,
- ▶ je vtičnica ozemljena in da v bližini ni podaljška z več vtičnicami ali kableskega podaljška.
- ▶ vtič in vtičnica sta pravilno nameščena.

Vtič priključite v pravilno nameščeno gospodinjsko vtičnico.



OPOZORILO!

Da bi se izognili tveganju, mora servis zamenjati poškodovan napajalni kabel (glejte garancijski list).

List izdelka v skladu z Uredbo EU št. 2019/2016

| | |
|--|---|
| Blagovna znamka | Haier |
| Ime/identifikator modela | HFR7819ENGC |
| Kategorija modela | Hladilnik-zamrzovalnik |
| Razred energijske učinkovitosti | E |
| Letna poraba energije (kWh/leto) (1) | 353 |
| Skupna prostornina (L) | 504 |
| Prostornina hladilnika (L) | 303 |
| Prostornina zamrzovalnika (L) | 160 |
| Prostornina predela s spremenljivo temperaturo (L) | - |
| Ocena z zvezdicami |  |
| Temperatura drugih predelov >14 °C | Ni relevantno |
| Sistem brez zmrzali | Da |
| Zmogljivost zamrzovanja (kg/24 h) | 10 |
| Ocena podnebja (2) | SN.N.ST.T |
| Razred emisij hrupa in emisije akustičnega hrupa v zraku (dB(A) re 1 pW) | C (36) |
| Čas dviga temperature (h) | 10 |
| Vrsta aparata | prostostoječi |
| Drugo | - |

Pojasnila:

- Da, vključeno
- (1) Na podlagi rezultatov preskusa skladnosti s standardi v 24 urah. Dejanska poraba je odvisna od uporabe in lokacije aparata.
- (2) Ocena podnebja SN: Ta aparat je namenjen uporabi pri sobni temperaturi med +10 °C in +32 °C
Ocena podnebja N: Ta aparat je namenjen uporabi pri sobni temperaturi med +16 °C in +32 °C
Ocena podnebja ST: Ta aparat je namenjen uporabi pri sobni temperaturi med +16 °C in +38 °C
Ocena podnebja T: Ta aparat je namenjen uporabi pri sobni temperaturi med +16 °C in +43 °C

Dodatni tehnični podatki

| | |
|----------------------|-------------------|
| Napetost/frekvenca | 220–240 V ~/50 Hz |
| Vhodni tok (A) | 1,5 |
| Glavna varovalka (A) | 16 |
| Hladilno sredstvo | R600a |
| Mere (V/Š/G v mm) | 1900 / 830 / 635 |

Priporočamo našo službo za pomoč strankam Haier in uporabo originalnih nadomestnih delov. Če imate težave z aparatom, najprej preverite poglavje **ODPRAVLJANJE TEŽAV**.

Če tam ne najdete rešitve, se obrnite na

- ▶ lokalnega prodajalca ali
- ▶ naš evropski klicni servisni center (glejte spodaj navedene telefonske številke) ali
- ▶ razdelek Servis in podpora na spletnem mestu www.haier.com, kjer lahko oddate zahtevek
- ▶ za servis in poiščete odgovore na pogosto postavljena vprašanja.

Če se želite obrniti na naš servis, se prepričajte, da imate na voljo naslednje podatke. Podatke najdete na tipski tablici.

Model _____

Serijska št. _____

V primeru uveljavljanja garancije preverite tudi garancijsko kartico, ki je priložena izdelku.

Evropski center za klicne storitve

| Država* | Telefonska številka | Stroški |
|---------------------------|---------------------|--|
| Haier Italy (IT) | 199 100 912 | |
| Haier Spain (ES) | 902 509 123 | |
| Haier Germany (DE) | 0180 5 39 39 99 | <ul style="list-style-type: none"> • 14 centov/min, stacionarno omrežje • največ 42 centov/min, mobilno omrežje |
| Haier Austria (AT) | 0820 001 205 | <ul style="list-style-type: none"> • 14,53 centa/min, stacionarno omrežje • največ 20 centov/min, vsa ostala omrežja |
| Haier United Kingdom (UK) | 0333 003 8122 | |
| Haier France (FR) | 0980 406 409 | |

*Za druge države glejte www.haier.com

Haier Europe Trading S.r.l

Branch UK

Westgate House, Westgate, Ealing

London, W51YY

*Trajanje garancije hladilnega aparata:

Minimalno garancijsko obdobje je: 2 leti za države EU, 3 leta za Turčijo, 1 leto za Združeno kraljestvo, 1 leto za Rusijo, 3 leta za Švedsko, 2 leti za Srbijo, 5 let za Norveško, 1 leto za Maroko, 6 mesecev za Alžirijo, za Tunizijo pravna garancija ni potrebna.

*Obdobje razpoložljivosti rezervnih delov za popravilo aparata:

Termostati, temperaturni senzorji, tiskana vezja in svetlobni viri so na voljo najmanj sedem let po tem, ko je bila na trg dostavljena zadnja enota modela. Ključavnice, tečaji vrat, pladnji in košare najmanj sedem let, tesnila vrat pa najmanj 10 let po tem, ko je bila na trg dostavljena zadnja enota modela.

*Za dodatne informacije o izdelku obiščite spletno mesto <https://eprel.ec.europa.eu/> ali optično preberite kodo QR na energijski nalepki, priloženi aparatu.

2022 Verzia A

Haier

