

- IT LIBRETTO DI USO
- EN USER MANUAL
- DE GEBRAUCHSANLEITUNG
- FR MANUEL D'UTILISATION
- TR KİTAPÇIK KULLANIM
- ES MANUAL DE USO
- PT LIVRO DE INSTRUÇÕES PARA UTILIZAÇÃO
- GR ΟΔΗΓΙΕΣ ΧΡΗΣΗΣ
- RU РУКОВОДСТВО ПО ЭКСПЛУАТАЦИИ
- NL GEBRUIKSAANWIJZING
- SI NAVODILO ZA UPORABO
- SV ANVÄNDNINGSHANDBOK
- PL INSTRUKCJA UŻYTKOWANIA
- CZ NÁVOD K POUŽITÍ
- HR KNJIŽICA S UPUTAMA
- HU HASZNÁLATI ÚTMUTATÓ
- SR КОРИСНИЧКО УПУТСТВО
- LT NAUDOTOJO VADOVAS
- LV LIETOŠANAS PAMĀCĪBA
- ET KASUTUSJUHEND
- FI KÄYTTÖOHJEET
- UK ІНСТРУКЦІЯ З ЕКСПЛУАТАЦІЇ
- RO MANUAL DE FOLOSIRE
- DA BRUGSVEJLEDNING
- NO BRUKSVEILEDNING
- BG РЪКОВОДСТВО НА ПОТРЕБИТЕЛЯ
- AR دليل المستخدم

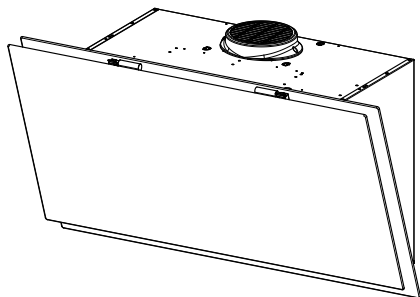

IT	3
EN	8
DE	13
FR	19
TR	25
ES	30
PT	35
GR	41
RU	47
NL	53
SI	58
SV	63
PL	68
CZ	74
HR	79
HU	84
SR	89
LT	95
LV	100
ET	105
FI	110
UK	115
RO	121
DA	126
NO	131
BG	136
AR	142

1. INFORMAZIONI SULLA SICUREZZA

i Per la propria sicurezza e per il corretto funzionamento dell'apparecchio, si prega di leggere attentamente questo manuale prima dell'installazione e della messa in funzione. Tenere queste istruzioni sempre insieme all'apparecchio, anche in caso di cessione o trasferimento a terzi. È importante che gli utilizzatori conoscano tutte le caratteristiche di funzionamento e sicurezza dell'apparecchio.

! Il collegamento dei cavi deve essere effettuato da un tecnico competente.

- Il fabbricante non potrà ritenersi responsabile per eventuali danni risultanti da un'installazione o utilizzazione impropria.
- La distanza minima di sicurezza tra il piano cottura e la cappa aspirante è di 650 mm (alcuni modelli possono essere installati a un'altezza inferiore; vedere il paragrafo relativo alle dimensioni di lavoro e all'installazione).
- Se le istruzioni di installazione del piano cottura a gas specificano una distanza maggiore di quella sopra indicata, è necessario tenerne conto.
- Controllare che la tensione di rete corrisponda a quella indicata sulla targa dati applicata all'interno della cappa.
- I dispositivi di sezionamento devono essere installati nell'impianto fisso in conformità alle normative sui sistemi di cablaggio.
- Per gli apparecchi di Classe I, controllare che la rete di alimentazione domestica disponga di un adeguato collegamento a massa.
- Collegare la cappa alla canna fumaria con un tubo di diametro minimo di 120 mm. Il percorso dei fumi deve essere il più corto possibile.
- Devono essere rispettate tutte le normative riguardanti lo scarico dell'aria.
- Non collegare la cappa aspirante ai condotti fumari che trasportano fumi di combustione (per es. di caldaie, camini ecc.).
- Se la cappa è utilizzata in combinazione con apparecchi non elettrici (per es. apparecchi a gas), deve essere garantito un sufficiente grado di aerazione nel locale per impedire il ritorno di flusso dei gas di scarico. Quando la cappa per cucina è utilizzata in combinazione con apparecchi non alimentati dalla corrente elettrica, la pressione negativa nel locale non deve superare 0,04 mbar per evitare che i fumi vengano rispirati nel locale dalla cappa.
- L'aria non deve essere evacuata attraverso un condotto utilizzato per lo scarico dei fu-

mi da apparecchi di combustione alimentati a gas o altri combustibili.

- Il cavo di alimentazione, se danneggiato, deve essere sostituito dal fabbricante o da un tecnico del servizio assistenza.
- Collegare la spina ad una presa di tipo conforme alle normative vigenti e in posizione accessibile.
- Relativamente alle misure tecniche e di sicurezza da adottare per lo scarico dei fumi è importante attenersi scrupolosamente ai regolamenti stabiliti dalle autorità locali.

 **AVVERTENZA:** prima di installare la cappa, rimuovere le pellicole di protezione.

- Usare solo viti e minuteria di tipo idoneo per la cappa.

 **AVVERTENZA:** la mancata installazione delle viti o dei dispositivi di fissaggio in conformità alle presenti istruzioni può comportare rischi di scosse elettriche.

- Non osservare direttamente con strumenti ottici (binocolo, lente d'ingrandimento....).
- Non cuocere al flambé sotto la cappa: si potrebbe sviluppare un incendio.
- Questo apparecchio può essere utilizzato da bambini di età non inferiore a 8 anni e da persone con ridotte capacità psico-fisico-sensoriali o con esperienza e conoscenze in-

sufficienti, purché attentamente sorvegliati e istruiti su come utilizzare in modo sicuro l'apparecchio e sui pericoli che ciò comporta. Assicurarsi che i bambini non giochino con l'apparecchio. Pulizia e manutenzione da parte dell'utente non devono essere effettuate da bambini, a meno che non siano sorvegliati.

- Sorvegliare i bambini, assicurandosi che non giochino con l'apparecchio.
- L'apparecchio non deve essere utilizzato da persone (bambini compresi) con ridotte capacità psico-fisico-sensoriali o con esperienza e conoscenze insufficienti, a meno che non siano attentamente sorvegliate e istruite.

 Le parti accessibili possono diventare molto calde durante l'uso degli apparecchi di cottura

- Pulire e/o sostituire i filtri dopo il periodo di tempo specificato (pericolo di incendio). Vedere il paragrafo Manutenzione e pulizia.
- Deve essere presente un'adeguata ventilazione nel locale quando la cappa è utilizzata contemporaneamente ad apparecchi che utilizzano gas o altri combustibili (non applicabile ad apparecchi che scaricano unicamente l'aria nel locale).
- Il simbolo  sul prodotto o sulla sua confezione indica che il

prodotto non può essere smaltito come un normale rifiuto domestico. Il prodotto da smaltire deve essere conferito presso un apposito centro di raccolta per il riciclaggio dei componenti elettrici ed elettronici. Assicurandosi che questo prodotto sia smaltito correttamente, si contribuirà a prevenire potenziali conseguenze negative per l'ambiente e per la salute che potrebbero altrimenti derivare dal suo smaltimento inadeguato. Per informazioni più dettagliate sul riciclaggio di questo prodotto, contattare il Comune, il servizio locale di smaltimento rifiuti oppure il negozio dove è stato acquistato il prodotto.

Dichiarazione di Conformità

Il fabbricante dichiara che questo apparecchio con funzionalità radio è conforme alla direttiva 2014/53/EU.

Il testo completo della dichiarazione di conformità EU è disponibile al seguente indirizzo Internet facendo una ricerca per codice prodotto:

<https://www.franke.com/>

Tale codice è reperibile nell'etichetta posizionata all'interno del prodotto.

Bande di frequenza	Massima potenza trasmessa
2,4 GHz	100 mW max.

2. USO

- La cappa aspirante è progettata esclusivamente per l'uso domestico allo scopo di eliminare gli odori dalla cucina.
- Non usare mai la cappa per scopi diversi da quelli per cui è stata progettata.
- Non lasciare mai fiamme alte sotto la cappa quando è in funzione.
- Regolare l'intensità della fiamma in modo da dirigerla esclusivamente verso il fondo del recipiente di cottura, assicurandosi che non ne avvolga i lati.
- Le friggitorici devono essere costantemente controllate durante l'uso: l'olio surriscaldato potrebbe incendiarsi.

3. PULIZIA E MANUTENZIONE

- Il filtro al carbone attivo non è lavabile né è rigenerabile e deve essere sostituito ogni 4 mesi di funzionamento circa o più frequentemente in caso di utilizzo molto intenso (W).

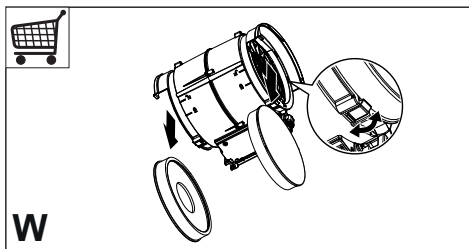

- I filtri antigrasso devono essere puliti ogni 2 mesi di funzionamento o più frequentemente in caso di utilizzo molto intenso e possono essere lavati in lavastoviglie (Z).

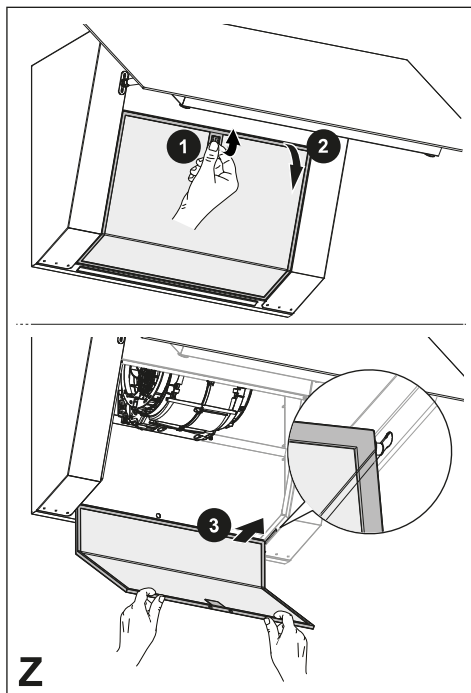

- Pulire la cappa utilizzando un panno umido e un detergente liquido neutro.
- Per la pulizia esterna ed interna della cappa evitare prodotti alcoolici o siliconici.

Se il prodotto o una delle sue parti è in acciaio inox utilizzare per la pulizia prodotti specifici non abrasivi e seguire le linee della satinatura durante la pulizia.

Z

4. COMANDI

Tasto	Pressione Tasto	Funzioni	Led
A	Breve	Accende/Spigne il motore alla prima velocità.	I Led A + B + C sono accesi. Il display mostra la velocità impostata.
	Lunga con luci accese	Attiva/Disattiva l'allarme dei Filtri al Carbone Attivo.	Il display mostra F una volta: allarme attivato. Il display mostra F due volte: allarme disattivato.
B	Breve	Decrementa la velocità di esercizio.	Acceso/Spento.
	Lunga con luci accese	Funzione Blocco Tastiera Attiva/Disattiva il blocco tastiera per la pulizia della cappa.	Lampeggiano tutti i Led.
C	Breve	Incrementa la velocità di esercizio ciclicamente... 1 - 2 - 3 – Intensiva Intensiva: questa velocità è temporizzata a 6 minuti. Terminato il tempo, il sistema ritorna automaticamente alla velocità 3. Si disattiva decrementando la velocità di esercizio o spegnendo il motore.	Acceso/Spento. Il display mostra un'animazione.

D	Breve	<p>Modalità AUTO Attiva/Disattiva la modalità di funzionamento Automatico. La modalità AUTO funziona se è presente un piano induzione accoppiato. La velocità della cappa verrà impostata automaticamente utilizzando il livello di potenza più alto presente sulle zone del piano cottura. Quando viene richiesta la velocità Intensita e la richiesta duri per oltre i 6 minuti, la cappa ritorna alla velocità 3 per 30 secondi quindi ripristina la velocità Intensiva. Quando viene spento il piano induzione viene mantenuta l'ultima velocità attuata per 5 secondi quindi la velocità 1 per 15 minuti. Al termine dei 15 minuti il motore viene spento. Lo stato delle luci non viene modificato.</p>	Acceso/Spento.
	Lunga con luci o Motore acceso	<p>Funzione 24h Attiva/Disattiva il motore alla modalità Ricambio Aria 24h. Questa funzione imposta il motore alla prima velocità che consente un'aspirazione con un intervallo di 10 minuti on e 50 minuti off. Si disattiva premendo il medesimo tasto o spegnendo il motore.</p>	Il display mostra un'animazione.
	Lunga con tutti i carichi spenti (motore e luci)	<p>Accoppiamento K-Link Prima di avviare la procedura seguire le indicazioni specifiche dei manuali dei dispositivi da accoppiare. Si avvia la procedura di associazione della cappa a dispositivi compatibili K-Link (piano induzione). Si possono associare fino a 3 piani induzione. Si rimanda al manuale dei dispositivi per le operazioni che occorre eseguire su questi. La procedura di accoppiamento dura 2 minuti. Se entro questo tempo non viene riconosciuto nessun dispositivo verificare di aver avviato precedentemente la procedura dei dispositivi da accoppiare. E' possibile sia stato raggiunto il limite massimo di dispositivi associabili.</p>	Il display mostra un'animazione di 2 minuti al massimo con la procedura di accoppiamento in corso Al completamento con successo della procedura tutti i led vengono accesi per 2 secondi
E	Breve	Accende/Spegne le luci alla media intensità.	Acceso/Spento.
	Lunga con tutti i carichi spenti (motore e luci)	Si effettua il reset dell'allarme saturazione Filtri .	I Led C + D lampeggiano 3 volte.
		Segnala l' allarme saturazione Filtri Antigrasso Metallici e la necessità di lavarli. L'allarme entra in funzione dopo 100 ore di lavoro effettivo della cappa.	A motore spento il display visualizza F + 1 più volte alternatamente.
		Segnala l' allarme saturazione Filtro Antiodore al Carbone Attivo . L'allarme entra in funzione dopo 200 ore di lavoro effettivo della cappa.	A motore spento il display visualizza F + 2 più volte alternatamente.
	Segnala l' allarme saturazione Filtri Antigrasso Metallici e l' allarme saturazione Filtro Antiodore al Carbone Attivo .	Il display visualizza F + 1 +F +2 più volte alternatamente.	
F	Breve	Accende/Spegne le luci alla massima intensità.	Acceso/Spento.
	Lunga con Motore acceso	<p>Funzione Delay Attiva/Disattiva la funzione Delay, lo spegnimento automatico ritardato del motore e dell'impianto d'illuminazione dopo 30 minuti. Si disattiva premendo il medesimo tasto o spegnendo il motore.</p>	Acceso/Spento.
	Lunga con tutti i carichi spenti (motore e luci)	<p>Disaccoppiamento K-Link Si avvia la procedura di cancellazione di tutti i dispositivi compatibili K-Link precedentemente associati con funzione Accoppiamento K-Link.</p>	Al completamento con successo della procedura tutti i led lampeggiano per 5 volte.

5. ILLUMINAZIONE

- Per la sostituzione contattare l'Assistenza Tecnica ("Per l'acquisto rivolgersi all'assistenza tecnica").
- Lampade appartenenti a gruppo di rischio 1 secondo IEC/EN62471 a 20cm di distanza e gruppo di rischio esente secondo IEC/EN62471 a 30cm di distanza.

1. SAFETY INFORMATION

 For your own safety and to ensure proper operation of the appliance, please read this manual carefully before installation and operation. Keep these instructions together with the appliance, even if it is sold or transferred to third parties. It is important that users know all the appliance's operating and safety characteristics.



The cables must be connected by a trained technician.

- The manufacturer shall not be considered responsible for any injury or damage caused by improper installation or use.
- The minimum safety distance between the hob and the suction hood is 650 mm (some models may be fitted at a lower height; please see the paragraph relating to working dimensions and installation).
- If the instructions for installation of the gas hob specify a distance greater than the one indicated, this must be taken into account.
- Check that the mains power supply corresponds to the one indicated on the data plate affixed inside the hood.
- The cut-out devices must be installed in the fixed system according to wiring system regulations.
- For Class I appliances, check that the domestic power supply is adequately earthed.
- Connect the hood to the flue using a pipe with a minimum diameter of 120 mm. The fumes must travel the shortest distance possible.
- All the air venting regulations must be complied with.
- Do not connect the ducting hood to flues that also carry combustion fumes (e.g. boilers, chimneys, etc.).
- If the hood is used in combination with non electric appliances (e.g. gas appliances), a sufficient level of ventilation must be guaranteed in the room to prevent any exhaust backflow. If the kitchen hood is used in combination with appliances that are not electrically powered, the negative pressure in the room must not exceed 0.04 mbar to avoid any risk of the fumes being sucked back into the room by the hood.
- The air must not be extracted through a flue that is also used as an exhaust flue for fumes from gas or other fuel powered combustion devices.
- If it is damaged, the power cable must be replaced by the manufacturer or by a service technician.
- Connect the plug to a socket that complies with current regulations and is in an accessible position.

- As regards the technical and safety measures to be taken for exhausting of fumes, it is important that the regulations set by local authorities be complied with scrupulously.
- ⚠ CAUTION: remove the protective films before installing the hood.
- Only use screws and hardware of a sort suitable for the hood.
- ⚠ CAUTION: failure to install the screws or fixing devices as described in these instructions may mean there is a risk of electric shocks.
- Do not look directly at the light through optical devices (binoculars, magnifying glasses...).
- Do not flambé food under the hood: you might cause a fire.
- This appliance may be used by children over the age of 8 years and by persons with limited psycho-physical and sensory abilities or with insufficient experience and knowledge, provided they are carefully supervised and instructed on how to use the appliance safely and on the dangers that it involves. Make sure that children are not allowed to play with the appliance. Cleaning and maintenance to be performed by the user must not be carried out by children, unless they are under supervision.
- Supervise children, to make sure they do not play with the appliance.
- The appliance must not be used by persons (including children) with limited psycho-physical or sensory capacities or with insufficient experience and knowledge, unless they are carefully supervised and instructed.
- ⚠ Accessible parts may become extremely hot during the use of cooking appliances
- Clean and/or replace the filters after the period of time indicated (danger of fire). See the paragraph on Maintenance and cleaning.
- The room must be adequately ventilated when the hood is used simultaneously with appliances that use gas or other fuels (not applicable to appliances that only discharge air into the room).
- The symbol  on the product or on its packaging indicates that the product must not be disposed of with the normal domestic waste. The product must be disposed of at a specialist re-cycling centre for electrical and electronic components. By making sure that this product is disposed of properly, you will help prevent possible negative consequences for the environment and for health that might result from its improper disposal. For more detailed in-

formation on how to re-cycle this product, please contact your local municipal offices, local waste disposal service or the shop in which the product was purchased.

Declaration of Conformity

The manufacturer declares that this appliance with radio functionality complies with Directive 2014/53/EU.

The complete text of the EU declaration of conformity is available at the following link by searching for the product code:

<https://www.franke.com/>

This code can be found on the label located inside the product.

Frequency bands	Maximum transmitted power
2.4 GHz	100 mW max.

2. USE

- The suction hood has been designed exclusively for domestic use, to eliminate kitchen odours.
- Never use the hood for purposes other than those for which it was designed.
- Never leave high flames under the hood when it is in operation.
- Adjust the intensity of the flame so that it is directed onto the bottom of the cooking pan, making sure it does not wrap around the sides.
- Deep-fryers must be kept under constant supervision when in use: the oil may catch fire if it gets too hot.

3. CLEANING AND MAINTENANCE

- The activated carbon filter is neither washable nor regenerable and must be replaced approximately every 4 months of operation or more frequently in case of very intense use (W).

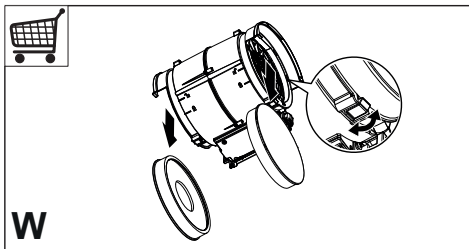

- The grease filters must be cleaned every 2 months of operation or more frequently in case of very intense use and can be washed in a dishwasher (Z).

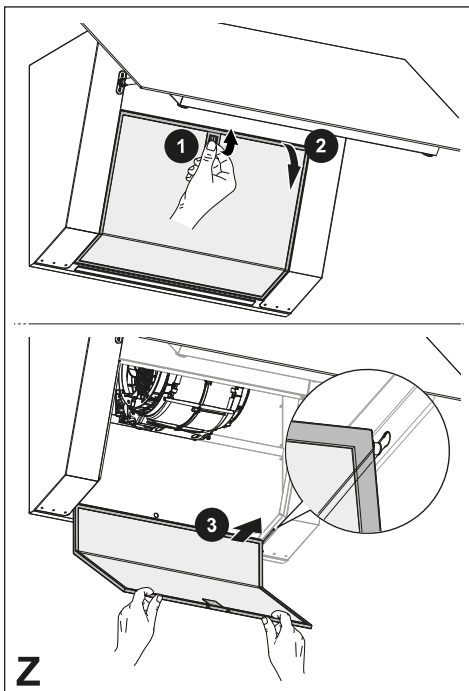

- Clean the hood using a damp cloth and a neutral liquid detergent.

- For external and internal cleaning of the hood avoid alcoholic or silicone products.
- If the product or one of its parts is made of stainless steel, use specific non-abrasive products for cleaning and follow the lines of the satin finish during cleaning.

4. CONTROLS

			
Key	Key Press	Functions	LED
A	Short	Turns the motor on/off at the first speed.	LEDs A + B + C are on. The display shows the set speed.
	Long press with lights on	Activates/Deactivates the Activated Carbon Filters alarm .	The display shows F once: alarm activated. The display shows F twice: alarm deactivated.
B	Short	Decreases the operating speed.	On/Off.
	Long press with lights on	Keypad Lock Function Activates/deactivates the keypad lock for hood cleaning.	All the LEDs flash.
C	Short	Increases the operating speed cyclically...: 1 - 2 - 3 - Intensive Intensive: This speed is timed to 6 minutes. At the end of the time, the system automatically returns to speed 3. It is deactivated by decreasing the operating speed or by switching off the motor.	On/Off. The display shows an animation.
D	Short	AUTO Mode Activates/Deactivates the Automatic operating mode. AUTO mode works if a coupled induction hob is present. The hood speed is automatically set using the highest power level present on the hob. When the Intensive speed is requested and the request lasts for more than 6 minutes, the hood returns to speed 3 for 30 seconds before restoring the Intensive speed. When the induction cooktop is turned off the last activated speed is held for 5 seconds, then speed 1 for 15 minutes. Once the 15 minutes have passed the motor turns off. The light status does not change.	On/Off.
	Long press with lights on or Motor on	24h Function It activates/deactivates the motor in 24h Air Exchange mode. This function sets the motor to the first speed which allows suction with an interval of 10 minutes on and 50 minutes off. It is deactivated by pressing the same key or by switching off the motor.	The display shows an animation.
	Long press with all loads off (motor and lights)	K-Link coupling Before starting the procedure follow the specific instructions of the manuals of the devices to be coupled. the procedure for pairing of the hood with K-Link compatible devices (induction hob) starts. Up to 3 induction cooktops can be paired. See the manual of the devices for details of the operations that need to be performed on these. The coupling procedure takes 2 minutes. If no devices are recognised within this time check that you have previously activated the procedure for the devices to be coupled. The maximum number of linkable devices may have been reached.	The display shows an animation of up to 2 minutes with the pairing procedure in progress Upon successful completion of the procedure, all the LEDs will light up for 2 seconds

E	Short	Turn the lights on/off at medium intensity.	On/Off.
	Long press with all loads off (motor and lights)	The Filter saturation alarm is reset.	LEDs C + D flash 3 times.
		Signals the saturated Metal Grease Filters alarm and the need to wash them. The alarm is activated after 100 hours of effective hood operation.	With the motor off, the display shows F + 1 multiple times alternately.
		Signals the Activated Carbon Odour Filter saturation alarm . The alarm is activated after 200 hours of effective hood operation.	With the motor off, the display shows F + 2 multiple times alternately.
		Signals the Metal Grease Filters saturation alarm and the Activated Carbon Odour Filter saturation alarm .	The display shows F + 1 + F + 2 several times alternately.
F	Short	Switches the lights on/off at maximum intensity.	On/Off.
	Long press with Motor on	Delay Function Activates/Deactivates the Delay function, the automatic delayed shut-down of the motor and lighting system after 30 minutes. It is deactivated by pressing the same key or by switching off the motor.	On/Off.
	Long press with all loads off (motor and lights)	K-Link uncoupling Starts the procedure for the cancellation of all compatible K-Link devices previously coupled with the K-Link coupling function.	Upon successful completion of the procedure all the LEDs flash 5 times.

5. LIGHTING

- Please contact the Service Department to change it ("Please contact the service department to purchase it").
- Lamps in risk group 1 under IEC/EN62471 at a distance of 20cm and in exempt from risk group under IEC/EN62471 at a distance of 30cm.

1. SICHERHEITSINFORMATIONEN

 Lesen Sie bitte für Ihre eigene Sicherheit und die korrekte Funktion des Geräts diese Betriebsanleitung sorgfältig durch, bevor Sie es installieren und in Betrieb nehmen. Bewahren Sie die Betriebsanleitung stets zusammen mit dem Gerät auf, auch falls Sie dieses verkaufen oder Dritten überlassen. Es ist wichtig, dass die Benutzer mit allen Funktions- und Sicherheitsmerkmalen des Gerätes vertraut sind.

 Die Kabel müssen von kompetentem Fachpersonal angeschlossen werden.

- Der Hersteller haftet nicht für etwaige Schäden, die durch fehlerhafte Installation oder falschen Gebrauch entstehen können.
- Der Mindestsicherheitsabstand zwischen dem Kochfeld und der Abzugshaube beträgt 650 mm (einige Modelle können auch niedriger installiert werden; siehe Abschnitt Abmessungen und Installation).
- Sollten die Installationsanweisungen des Gaskochfelds einen größeren Abstand als oben angegeben vorsehen, ist dies zu berücksichtigen.
- Sicherstellen, dass die Netzspannung den Angaben auf dem Typenschild im Inneren der Haube entspricht.
- Trennvorrichtungen müssen in Übereinstimmung mit den Verkabelungsvorschriften in die feste Installation eingebaut werden.
- Für Geräte der Klasse I sicherstellen, dass das Hausstromnetz über eine geeignete Erdung verfügt.
- Die Abzugshaube mit einem Rohr, das einen Durchmesser von mindestens 120 mm haben muss, an die Abluftleitung anschließen. Die Abluftstrecke muss so kurz wie möglich sein.
- Alle gesetzlichen Vorschriften im Bereich Abluft einhalten.
- Die Abzugshaube darf nicht an einen Schacht angeschlossen werden, in den Rauchgase abgeleitet werden (z. B. von Heizkesseln, Kaminen, usw.).
- Falls die Abzugshaube gleichzeitig mit nichtelektrischen Geräten (z.B. Gasgeräten) verwendet wird, muss der Raum über eine ausreichende Lüftung verfügen, damit der Rückfluss der Abgase verhindert wird. Bei gleichzeitigem Betrieb der Abzugshaube mit nicht elektrisch betriebenen Geräten darf der Unterdruck im Raum nicht mehr als 0,04 mbar betragen, damit die Abgase nicht wiegen.

der durch die Abzugshaube in den Raum gesogen werden.

- Die Abluft darf nicht über eine Abgasleitung von Feuerstätten, die mit Gas oder anderen Brennstoffen betrieben werden, abgeführt werden.
- Wenn das Gerätekabel beschädigt ist, muss es vom Hersteller oder von einem Kundendiensttechniker ersetzt werden.
- Den Stecker in eine zugängliche, den geltenden Vorschriften entsprechende Steckdose stecken.
- Was die technischen und Sicherheitsmaßnahmen für die Abgasführung betrifft, sind die Vorgaben der örtlichen Behörden streng einzuhalten.

 **WARNUNG:** Bevor die Abzugshaube installiert wird, die Schutzfolien abziehen.

- Nur für die Abzugshaube geeignete Schrauben und Kleinteile verwenden.

 Werden die Schrauben und Befestigungsteile nicht gemäß der vorliegenden Anleitung befestigt, kann die Gefahr von Stromschlägen bestehen.

- Nicht direkt mit optischen Instrumenten (Fernglas, Lupe, usw.) in das Licht schauen.
- Auf keinen Fall unter der Abzugshaube flambieren. Es besteht Brandgefahr.
- Dieses Gerät kann von Kindern ab einem Alter von 8

Jahren und von Personen mit eingeschränkten physischen, sensorischen oder geistigen Fähigkeiten oder einem Mangel an Erfahrung und/oder Wissen verwendet werden, wenn sie beaufsichtigt werden oder bezüglich des sicheren Gebrauchs des Geräts unterwiesen wurden und die daraus resultierenden Gefahren verstanden haben. Kinder dürfen nicht mit dem Gerät spielen. Reinigung und Benutzerwartung dürfen nicht durch Kinder ohne Beaufsichtigung durchgeführt werden.

- Kinder müssen beaufsichtigt werden, damit sichergestellt wird, dass sie nicht mit dem Gerät spielen.
- Dieses Gerät darf nicht von Personen (einschließlich Kindern) mit eingeschränkten physischen, sensorischen oder geistigen Fähigkeiten oder einem Mangel an Erfahrung und/oder Wissen verwendet werden, außer wenn sie beaufsichtigt werden oder unterwiesen wurden.

 Die zugänglichen Teile können während der Verwendung der Kochgeräte sehr heiß werden.

- Die Filter nach dem angegebenen Intervall reinigen und/oder ersetzen (Brandgefahr). Siehe Absatz **Wartung und Reinigung**.
- Wird die Abzugshaube gleichzeitig mit Geräten verwendet, die mit Gas oder an-

deren Brennstoffen betrieben werden, muss der Raum über eine ausreichende Lüftung verfügen (gilt nicht für Geräte, die nur Luft in den Raum abgeben).

- Das Symbol  am Produkt oder auf der Verpackung weist darauf hin, dass das Gerät nicht als normaler Hausmüll entsorgt werden darf. Das Altgerät muss vielmehr einer speziellen Sammelstelle für elektrische und elektronische Altgeräte zugeführt werden. Mit der vorschriftsmäßigen Entsorgung des Gerätes trägt der Benutzer dazu bei, schädliche Auswirkungen auf Umwelt und Gesundheit zu vermeiden. Für weitere Informationen über das Recycling dieses Produktes wenden Sie sich bitte an die Gemeinde, den örtlichen Abfallentsorgungsdienst oder den Händler, bei dem Sie das Gerät gekauft haben.

Konformitätserklärung

Der Hersteller erklärt, dass dieses Gerät mit Funksteuerung Funktion die Anforderungen der Richtlinie 2014/53/EU erfüllt.

Der vollständige Text der EU-Konformitätserklärung ist auf der folgenden Internetadresse unter Eingabe des Produktcodes in das Suchfeld einsehbar:

<https://www.franke.com/>

Der Produktcode kann auf den Etikett im Produkt abgelesen werden.

Frequenzbereiche	Maximal gesendete Leistung
2,4 GHz	Max. 100 mW

2. GEBRAUCH

- Die Abzugshaube wurde ausschließlich dazu entwickelt, um im Haushalt Küchendünste zu beseitigen.
- Die Haube niemals für andere Zwecke verwenden, als die für welche sie entwickelt worden ist.
- Unter der eingeschalteten Haube keine offenen hohen Flammen benutzen.
- Die Flamme so regulieren, dass sie nicht über den Umfang des Kochgeschirrs hinausreicht.
- Fritteusen müssen während des Gebrauchs ständig überwacht werden: Überhitztes Öl könnte sich entzünden.

3. REINIGUNG UND WARTUNG

- Der Aktivkohlefilter ist weder waschbar noch regenerierbar. Er muss alle 4 Betriebsmonate oder bei intensivem Gebrauch (W) auch öfter ausgetauscht werden.

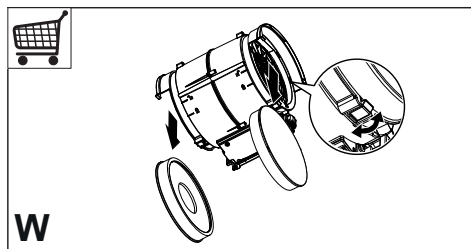

- Fettfilter sollten alle 2 Betriebsmonate oder bei starker Beanspruchung häufiger gereinigt werden und können in der Geschirrspülmaschine (Z) gereinigt werden.

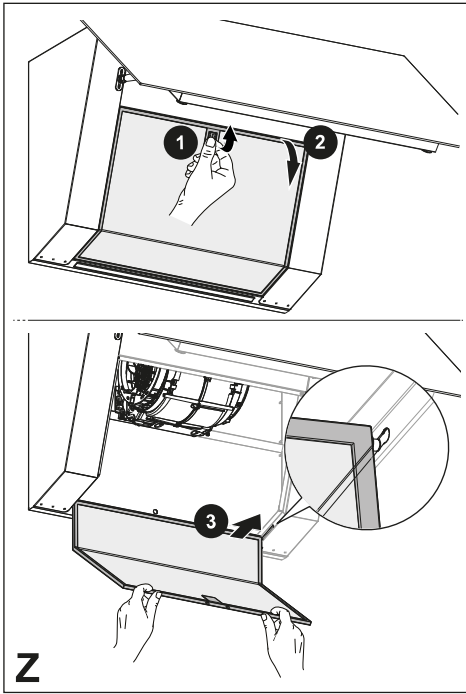

- Reinigen Sie die Dunstabzugshaube mit einem feuchten Tuch und einem neutralen flüssigen Reinigungsmittel.
- Vermeiden Sie für die Reinigung der Außen- und Innenseite der Haube alkoholische oder silikonhaltige Produkte.

Wenn das Produkt oder eines seiner Teile aus rostfreiem Stahl besteht, verwenden Sie zur Reinigung spezielle, nicht scheuernde Produkte und folgen Sie bei der Reinigung den Linien der Satinierung.

4. BEDIENUNG

Taste	Tastendruck	Funktionen	Led
A	Kurz	Schaltet den Motor auf die erste Geschwindigkeitsstufe ein/aus.	Die LEDs A + B + C sind eingeschaltet. Das Display zeigt die eingestellte Geschwindigkeit an.
	Lang mit eingeschalteter Leuchten	Aktiviert/Deaktiviert die Alarmmeldungen der Aktivkohlenfilter .	Das Display zeigt F einmal: Alarm aktiviert. Das Display zeigt F zweimal: Alarm deaktiviert.
B	Kurz	Verringert die Arbeitsgeschwindigkeit.	Ein/Aus.
	Lang mit eingeschalteter Leuchten	Tastatur-Sperrfunktion Aktiviert/Deaktiviert die Tastatursperre zur Reinigung der Dunstabzugshaube.	Alle Leds blinken.
C	Kurz	Erhöht die Arbeitsgeschwindigkeit zyklisch.: 1 - 2 - 3 - Intensiv Intensiv: Diese Geschwindigkeit ist auf 6 Minuten begrenzt. Nach Ablauf der Zeit kehrt das System automatisch zu Geschwindigkeit 3 zurück. Er wird durch Verringern der Betriebsgeschwindigkeit oder Ausschalten des Motors deaktiviert.	Ein/Aus. Am Display wird eine Animation angezeigt.

D	Kurz	AUTO-Modus Aktiviert/Deaktiviert die Automatik-Funktion. Der AUTO-Modus funktioniert, wenn ein gekoppeltes Induktionskochfeld vorhanden ist. Die Geschwindigkeitsstufe der Dunstabzugshaube wird automatisch eingestellt, wenn man die höchste Leistungsstufe in der Kochfeldzone benutzt. Wenn die Intensiv-Geschwindigkeitsstufe für mehr als 6 Minuten angefordert wird, kehrt die Dunstabzugshaube für 30 Sekunden auf die Geschwindigkeitsstufe 3 zurück und schaltet sich dann wieder auf die intensive Geschwindigkeitsstufe. Beim Abschalten des Induktionskochfelds läuft die Dunstabzugshaube noch für 5 Sekunden auf der zuletzt eingeschalteten Geschwindigkeitsstufe und dann für 15 Minuten auf der Geschwindigkeitsstufe 1. Nach 15 Minuten schaltet sich der Motor ab. Der Status der Lichter ändert sich nicht.	Ein/Aus.
	Lange mit Lichtern oder Motor eingeschaltet	24h-Funktion Aktiviert/deaktiviert den Motor für den 24-Stunden-Luftauffrischungsmodus. Diese Funktion stellt den Motor auf die erste Geschwindigkeit ein, die eine Absaugung mit einem Intervall von 10 Minuten ein und 50 Minuten aus ermöglicht. Sie wird durch Drücken derselben Taste oder durch Abschalten des Motors deaktiviert.	Am Display wird eine Animation angezeigt.
	Lang mit allen Lasten aus (Motor und Licht)	K-Link-Verbindung Vor dem Starten des Vorgangs den spezifischen Anleitungen aus den Betriebsanleitungen der anzukoppelnden Geräte folgen. Der Vorgang zur Verknüpfung der Dunstabzugshaube mit K-Link-kompatiblen Geräten (Induktionskochfeld) startet. Sie können bis zu 3 Induktionskochfelder miteinander verbinden. Siehe die Betriebsanleitung der Geräte zu den für die Geräte durchzuführenden Vorgänge. Der Kopplungsvorgang dauert 2 Minuten. Wenn innerhalb dieses Zeit, kein Gerät erkannt wird, überprüfen, ob man vorher den Vorgang für die anzukoppelnden Geräte gestartet hat. Es ist möglich, dass die Höchstzahl an koppelbaren Geräten erreicht ist.	Auf dem Display wird während des laufenden Kopplungsvorgangs eine bis zu 2-minütige Animation angezeigt Nach erfolgreichem Abschluss des Vorgangs werden alle Led's für 2 Sekunden eingeschaltet
E	Kurz	Schaltet das Licht bei mittlerer Intensität ein/aus.	Ein/Aus.
	Lang mit allen Lasten aus (Motor und Licht)	Man setzt den Sättigungsalarm der Filter zurück .	Die LED C + D blinkt 3 Mal.
		Alarmmeldung, dass die Metallfettfilter gesättigt sind und gewaschen werden müssen. Die Alarmmeldung wird nach 100 effektiven Betriebsstunden der Dunstabzugshaube generiert.	Bei ausgeschaltetem Motor: am Display wird F + 1 mehrmals abwechselnd angezeigt.
		Signalisiert den Sättigungsalarm des Aktivkohle-Geruchsfilters . Die Alarmmeldung wird nach 200 effektiven Betriebsstunden der Dunstabzugshaube generiert.	Bei ausgeschaltetem Motor: am Display wird F + 2 mehrmals abwechselnd angezeigt.
	Signalisiert den Sättigungsalarm des Metallfettfilters und den Sättigungsalarm des Aktivkohle-Geruchsfilters .	Auf dem Display erscheint mehrmals abwechselnd F + 1 +F +2.	
F	Kurz	Schaltet die Beleuchtung mit maximaler Intensität ein/aus.	Ein/Aus.
	Lang mit Motor eingeschaltet	Verzögerung Aktiviert/Deaktiviert die Verzögerungsfunktion, die automatische verzögerte Abschaltung des Motors und der Beleuchtungsanlage nach 30 Minuten. Sie wird durch Drücken derselben Taste oder durch Abschalten des Motors deaktiviert.	Ein/Aus.
	Lang mit allen Lasten aus (Motor und Licht)	Unterbrechung der K-Link-Verbindung Der Löschvorgang für alle vorher mit der Funktion K-Link-Verbindung gekoppelten K-Link kompatiblen Geräte wird gestartet.	Wird das Verfahren erfolgreich abgeschlossen, dann blinken alle Led 5 Mal.

5. BELEUCHTUNG

- Wenden Sie sich für den Austausch an den technischen Kundendienst

("Wenden Sie sich für den Kauf an den technischen Kundendienst").

- Die Lampen gehören zur Gefahrenklasse 1 nach IEC/EN62471 in 20cm Abstand und zur ausgenommenen Gefahrenklasse nach IEC/EN62471 in 30cm Abstand.

1. INFORMATIONS SUR LA SÉCURITÉ

 Pour votre sécurité et pour garantir le fonctionnement correct de l'appareil, veuillez lire attentivement ce manuel avant son installation et sa mise en fonction. Toujours conserver ces instructions avec l'appareil, même en cas de cession ou de transfert à une autre personne. Il est important que les utilisateurs connaissent toutes les caractéristiques de fonctionnement et de sécurité de l'appareil.

 La connexion des câbles doit être effectuée par un technicien compétent.

- En aucun cas le fabricant ne peut être tenu pour responsable de dommages éventuellement dus à une installation ou à une utilisation impropre.
- La distance de sécurité minimum entre la table de cuisson et la hotte aspirante est de 650 mm (certains modèles peuvent être installés à une hauteur inférieure ; voir le paragraphe concernant les dimensions de travail et l'installation).
- Si les instructions d'installation de la table de cuisson à gaz spécifient une distance supérieure à celle indiquée ci-dessus, veuillez impérativement en tenir compte.
- Assurez-vous que la tension du secteur correspond à celle indiquée sur la plaque des caractéristiques apposée à l'intérieur de la hotte.
- Les dispositifs de sectionnement doivent être installés dans l'équipement fixe conformément aux normes sur les systèmes de câblage.
- Pour les appareils de Classe I, s'assurer que l'installation électrique de votre intérieur dispose d'une mise à la terre adéquate
- Relier la hotte au conduit de cheminée avec un tube ayant un diamètre minimum de 120 mm. Le parcours des fumées doit être le plus court possible.
- Respecter toutes les normes concernant l'évacuation de l'air.
- Ne pas relier la hotte aspirante aux conduits de cheminée qui acheminent les fumées de combustion (par ex. de chaudières, de cheminées, etc.).
- Si vous utilisez l'aspirateur en même temps que des appareils non électriques (par ex. appareils à gaz), veuillez à ce que la pièce soit adéquatement ventilée, afin d'empêcher le retour du flux des gaz d'évacuation. Si vous utilisez la hotte de cuisine en même temps que des appareils non alimentés à l'électricité, la pression négative dans la pièce ne doit pas dépasser 0,04 mbar, afin d'éviter que

- les fumées soient réaspirées dans la pièce où se trouve la hotte.
- Ne pas évacuer l'air à travers un conduit utilisé pour la sortie des fumées des appareils de combustion alimentés au gaz ou avec d'autres combustibles.
 - Si le cordon d'alimentation est endommagé, faites-le remplacer par le fabricant ou par un technicien du service après-vente agréé.
 - Branchez la fiche à une prise conforme aux normes en vigueur et dans une position accessible.
 - En ce qui concerne les dimensions techniques et de sécurité à adopter pour l'évacuation des fumées, se conformer scrupuleusement aux règlements établis par les autorités locales.
-  **ATTENTION** : avant d'installer la hotte, retirer les films de protection.
- Utilisez exclusivement des vis et de petites fournitures du type adapté pour la hotte.
-  **ATTENTION** : toute installation de vis et de dispositifs de fixation non conforme à ces instructions peut entraîner des risques de décharges électriques.
- Ne pas regarder directement avec des instruments optiques (jumelles, lentilles grossissantes...).
- Ne flambez pas des mets sous la hotte : sous risque de développer un incendie.
 - Cet appareil peut être utilisé par des enfants de plus de 8 ans et par des personnes dont les capacités physiques, sensorielles ou mentales sont diminuées ou ayant une expérience et des connaissances insuffisantes, pourvu que ce soit sous la surveillance attentive d'une personne responsable et après avoir reçu des instructions sur la manière d'utiliser cet appareil en toute sécurité et sur les dangers que cela comporte. S'assurer que les enfants ne jouent pas avec cet appareil. Le nettoyage et l'entretien de la part de l'utilisateur ne doivent pas être effectués par des enfants, à moins qu'ils ne soient surveillés.
 - Surveillez les enfants. Assurez-vous qu'ils ne jouent pas avec l'appareil.
 - Cet appareil n'est pas destiné à être utilisé par des personnes (enfants compris) dont les capacités physiques, sensorielles ou mentales sont diminuées ou ayant une expérience et des connaissances insuffisantes, à moins que celles-ci ne soient attentivement surveillées et instruites.
-  Les parties accessibles peuvent devenir très chaudes durant l'utilisation des appareils de cuisson.

- Nettoyer et/ou remplacer les filtres après le délai indiqué (danger d'incendie). Voir le paragraphe Entretien et nettoyage.
- Veillez à ce que la pièce ait une ventilation adéquate lorsque la hotte fonctionne en même temps que des appareils utilisant du gaz ou d'autres combustibles (non applicable aux appareils qui évacuent l'air uniquement dans la pièce).
- Le symbole  le symbole marqué sur le produit ou sur son emballage indique que ce produit ne peut pas être éliminé comme un déchet ménager normal. Cet appareil doit être remis à une déchetterie spécialisée dans le recyclage de composants électriques et électroniques. Assurez-vous que cet appareil a été éliminé correctement, vous participerez ainsi à prévenir les conséquences potentiellement négatives pour l'environnement et pour la santé pouvant découler d'une d'élimination inappropriée. Pour toute information supplémentaire sur le recyclage de ce produit, contactez votre municipalité, votre déchetterie locale ou le magasin qui vous a vendu ce produit.

Déclaration de Conformité

Le fabricant déclare que cet appareil disposant de la fonction radio est conforme à la directive 2014/53/EU.

Le texte complet de la déclaration de conformité EU est disponible à l'adresse suivante en faisant une recherche par référence produit :

<https://www.franke.com/>

Cette référence est disponible sur l'étiquette présente à l'intérieur du produit.

Bandes de fréquence	Puissance maximale transmise
2,4 GHz	100 mW max.

2. UTILISATION

- Cette hotte aspirante a été conçue exclusivement pour un usage domestique dans le but de capturer les graisses et d'éliminer les odeurs de cuisine.
- N'utilisez jamais la hotte pour des buts différents de ceux pour lesquels elle a été conçue.
- Ne laissez jamais un feu vif allumé sous la hotte lorsque celle-ci est en fonction.
- Réglez l'intensité du feu de manière à l'orienter exclusivement vers le fond de la casserole, en vous assurant que celui-ci ne dépasse pas sur les côtés.
- Contrôlez constamment les friteuses durant leur utilisation : l'huile surchauffée risque de prendre feu.

3. NETTOYAGE ET ENTRETIEN

- Le filtre à charbon actif ne peut pas être lavé ni régénéré et il doit être remplacé après environ 4 mois de fonctionnement ou plus fréquemment en cas d'utilisation très intense (W).

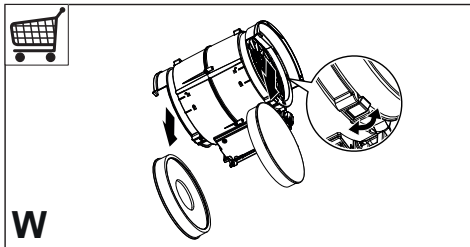

- Les filtres à graisse doivent être nettoyés tous les 2 mois de fonctionnement ou plus fréquemment en cas d'utilisation intensive et peuvent être lavés au lave-vaisselle (Z).

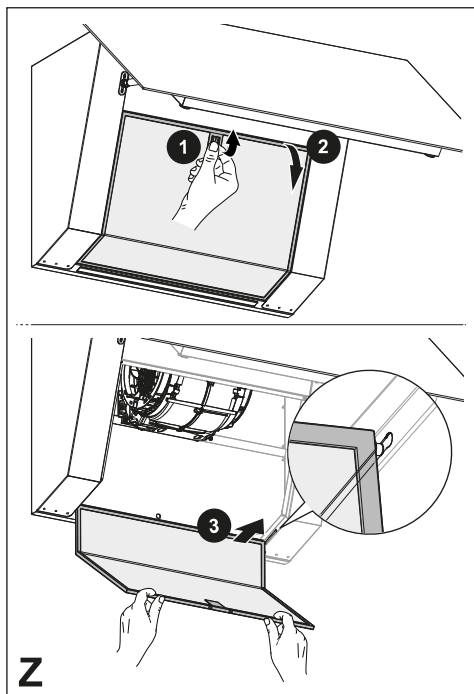

- Nettoyer la hotte à l'aide d'un chiffon humide et d'un détergent liquide neutre.
- Pour le nettoyage extérieur et intérieur de la hotte, éviter les produits à base d'alcool ou de silicone.

Si le produit ou l'une de ses parties est en acier inox, pour le nettoyage, utiliser des produits spécifiques non abrasifs et suivre les lignes de satinage durant le nettoyage.

4. COMMANDES

			
Touche	Pression touche	Fonctions	LED
A	Brève	Allume/Éteint le moteur à la première vitesse.	Les LED A + B + C sont allumées. L'écran affiche la vitesse définie.
	Prolongée avec lumières allumées	Active/Désactive l'alarme des Filtres à Charbon Actif .	L'écran affiche F une fois : alarme activée. L'écran affiche F deux fois : alarme désactivée.
B	Brève	Diminue la vitesse de fonctionnement.	Allumé/Éteint.
	Prolongée avec lumières allumées	Fonction Verrouillage Clavier Active/désactive le verrouillage Clavier pour le nettoyage de la hotte.	Toutes les LED clignotent.
C	Brève	Augmente la vitesse de fonctionnement cycliquement : 1 - 2 - 3 – Intensive Intensive : cette vitesse est temporisée à 6 minutes. Quand le temps est écoulé, le système se remet automatiquement à la vitesse 3. Elle se désactive en réduisant la vitesse de fonctionnement ou en éteignant le moteur.	Allumé/Éteint. L'affichage montre une animation.
D	Brève	Mode AUTO Active/Désactive le mode de fonctionnement Automatique. Le mode AUTO fonctionne si une plaque à induction accouplée est présente. La vitesse de la hotte sera automatiquement définie en utilisant le niveau de puissance le plus élevé présent sur les zones de la plaque de cuisson. Quand la vitesse Intensive est demandée et qu'elle dure plus de 6 minutes, la hotte se remet à la vitesse 3 pendant 30 secondes puis rétablit la vitesse Intensive. À l'extinction de la plaque induction, la dernière vitesse définie est maintenue pendant 5 secondes, suivie de la vitesse 1 pendant 15 minutes. Au bout de 15 minutes, le moteur s'éteint. L'état des lumières n'est pas modifié.	Allumé/Éteint.
	Longue avec lumières ou Moteur allumés	Fonction 24h Active/Désactive le moteur en mode Renouvellement Air 24h. Cette fonction configure le moteur à la première vitesse, qui permet une aspiration avec un intervalle de 10 minutes ON et 50 minutes OFF. Désactivée en appuyant sur la même touche ou en éteignant le moteur.	L'affichage montre une animation.
	Longue avec toutes les charges éteintes (moteur et lumières)	Appairage K-Link Avant de lancer la procédure, suivre les indications spécifiques dans les manuels des dispositifs à appairer. démarrer la procédure d'association de la hotte à des dispositifs compatibles K-Link (plan d'induction). Il est possible d'associer jusqu'à 3 plaques à induction. Consulter le manuel des dispositifs pour les opérations à réaliser dessus. La procédure d'accouplement dure 2 minutes. Si aucun dispositif n'est reconnu dans ce délai, vérifier d'avoir précédemment lancé la procédure des dispositifs à accoupler. Il est possible que le nombre maximal de dispositifs associables ait été atteint.	L'écran affiche une animation de 2 minutes maximum montrant la procédure d'appairage en cours Quand la procédure s'est terminée avec succès, toutes les LED s'allument pendant 2 secondes

E	Brève	Allume/Éteint les lumières à l'intensité moyenne.	Allumé/Éteint.
	Longue avec toutes les charges éteintes (moteur et lumières)	Réalisation de la réinitialisation de l'alarme saturation Filtres .	Les LED C + D clignotent 3 fois.
		Signale l' alarme saturation Filtres Métalliques Anti-graisse et le besoin de les laver. L'alarme se déclenche au bout de 100 heures de travail effectif de la hotte.	Avec le moteur éteint, l'afficheur indique F + 1 plusieurs fois en alternance.
		Signale l' alarme saturation Filtre Anti-odeur au Charbon Actif . L'alarme se déclenche au bout de 200 heures de travail effectif de la hotte.	Avec le moteur éteint, l'afficheur indique F + 2 plusieurs fois en alternance.
	Signale l' alarme saturation Filtres à Graisse Métalliques et l' alarme saturation Filtre Anti-odeur au Charbon Actif .	L'écran affiche F + 1 +F +2 plusieurs fois en alternance.	
F	Brève	Allume/éteint les lumières à intensité maximum.	Allumé/Éteint.
	Longue avec Moteur allumé	Fonction Delay Active/désactive la fonction Delay, l'arrêt automatique différé du moteur et du système d'éclairage après 30 minutes. Désactivée en appuyant sur la même touche ou en éteignant le moteur.	Allumé/Éteint.
	Longue avec toutes les charges éteintes (moteur et lumières)	Désappairage K-Link Lancement de la procédure de suppression de tous les dispositifs compatibles K-Link précédemment associés avec la fonction Appairage K-Link.	Quand la procédure s'est terminée avec succès, toutes les LED clignotent 5 fois.

5. ÉCLAIRAGE

- Pour le remplacement, contacter le service après-vente (« Pour l'achat, s'adresser au Service Après-Vente »).
- Lampes appartenant au groupe de risque 1 selon IEC/EN62471 à 20 cm de distance et au groupe de risque exempt selon IEC/EN62471 à 30 cm de distance.

1. GÜVENLİKLE İLGİLİ BİLGİLER

i Kendi güvenliğiniz açısından ve cihazın düzgün çalışması için, kurulum ve devreye alma işlemlerini gerçekleştirmeden önce, lütfen bu kılavuzu dikkatlice okuyunuz. Satış ya da üçüncü şahıslara devir durumunda dahi, işbu talimatları cihaz ile birlikte bulundurun. Kullanıcıların, cihazın tüm işletim ve güvenlik özelliklerini bilmele-ri önemlidir.

! Kablo bağlantıları, ehil bir kişi tarafından yapılmalıdır.

- Ürünün yanlış montajı veya kullanımından doğacak olan hasarlardan üretici sorumlu tutulamaz.
- Ocak ile davlumbaz aspiratörü arasındaki minimum güvenlik mesafesi 650 mm'dir (bazı modeller daha düşük bir yükseklikte monte edilebilir, çalışma boyutlarına ve kurulumuna ilişkin paragrafa bakın).
- Gazlı ocağın montaj talimatları, yukarıda belirtilenden daha fazla bir mesafe olması gerektiğini belirtiyorsa, bu göz önünde bulundurulmalıdır.
- Şebeke geriliminin, davlumbazın içine uygulanmış olan etiket üzerinde belirtilen gerilime karşılık gelip gelmediğini kontrol edin.

- Bağlantı kesme cihazları, kablolama sistemindeki yönetmeliklere uygun olarak sabit sisteme monte edilmelidir.
- 1. Sınıf cihazlar için, ev güç kaynağının düzgün topraklandığını kontrol edin.
- Davlumbazı, çapı en az 120 mm olan bir boru ile, duman tahliye bacasına bağlayın. Dumanın izlediği güzergah, mümkün olduğunca kısa olmalıdır.
- Hava tahliyesi ile ilgili tüm yönetmeliklere uyulmalıdır.
- Davlumbaz aspiratörünü, (örn; şofben, şömine, vb. gibi) yanıcı duman ihtiva eden kanallara bağlamayın.
- Eğer davlumbaz, elektrikli olmayan cihazlar ile (örneğin gazlı cihazlar) bir kombinasyon halinde kullanılıyorsa, tahliye gazının geriye doğru akışının önlenmesi için, yeter seviyede bir yerel havalandırma sağlanmış olmalıdır. Davlumbazın, elektrik akımı tarafından beslenmeyen cihazlarla kombine bir halde kullanıldığı zaman, ilgili mahaldeki negatif basınç, dumanın davlumbaz tarafından geriye emilmesini önlemek için, 0,04 mbar'ı aşmamalıdır.
- Hava, gaz yakma cihazlarından veya diğer yakıtlardan çıkan egzoz gazları için kullanılan bir kanaldan tahliye edilmemelidir.
- Besleme kablosu, eğer hasar görmüşse, üretici tarafından ya da bir servis teknisyeni tarafından ikame edilmelidir.

- Fişi, mevcut yürürlükteki mevzuata uygun ve erişilebilir bir prize bağlayın.
- Dumanın tahliyesi için uygulanacak teknik ve emniyet tedbirlerine ilişkin olarak, yerel makamlar tarafından belirlenen kurallara titiz bir şekilde riayet edilmesi önemlidir.

⚠ UYARI: Davlumbazı monte etmeden önce, koruyucu filmleri çıkartın.

- Davlumbaz için sadece vidalar ve uygun tipteki parçalar kullanın.

⚠ UYARI: İşbu talimatlara uygun vida ve sabitleyicilerle monte edilmemesi, elektrik şokla sonuçlanabilir.

- Optik aletler ile (dürbün, büyüteç, vb.) doğrudan doğruya gözlemlemeyin.
- Davlumbazın altında flambe yemek pişirmeyin: bir yangın oluşmasına neden olabilir.
- Bu cihaz, 8 yaşının altında olmayan çocuklar tarafından ve psikolojik, fiziksel, duyuşsal yetenekleri sınırlı veya bilgi ve becerileri yetersiz olan kişiler tarafından, cihazın emniyetli bir şekilde nasıl kullanılacağı ve oluşabilecek tehlikeler hakkında dikkatlice denetlenmeleri ve talimatlandırılmaları şartıyla, kullanılabilir. Çocukların cihaz ile oynamadıklarından emin olun. Kullanıcı tarafından yapılacak temizlik ve bakım işlemleri, denetlenmedikleri sürece, ço-

cuklar tarafından yürütülmemelidir.

- Çocukları, cihaz ile oynamadıklarından emin olarak gözlemleyin.
- Bu ev aleti, psikolojik, fiziksel, duyuşsal sorunları olan veya tecrübe ve bilgi eksikliği olan kişilerce (çocuklar dahil), güvenliklerinden sorumlu birisi tarafından gözlemlenmedikçe ve talimat verilmedikçe kullanılmamalıdır.

⚠ Erişebilen parçalar, pişirme ekipmanlarının kullanılması esnasında çok sıcak bir hal alabilirler.

- Belirtilen zaman periyodundan sonra, filtreleri temizleyin ve/veya ikame edin (yangın tehlikesi). Bakım ve temizlik paragrafına bakın.
- Davlumbaz, gaz veya diğer yakıtları kullanan başka aletlerle birlikte kullanıldığında, oda yeterli derecede havalandırılmalıdır (sadece odaya hava salınımı yapan ev aletlerine uygun değildir).
- Ürün ya da  ambalajı üzerinde bulunan sembol, ürünün normal evsel atık olarak atılmayacağını gösterir. İmha edilecek ürün, elektrikli ve elektronik bileşenlerinin geri dönüşümü için, yetkili bir toplama merkezine teslim edilmelidir. Bu ürünün doğru şekilde imha edildiğinden emin olunması, aksi takdirde uygunsuz bir şekilde imhasından kaynaklanabilecek, çevre ve sağlık bakımından,

muhtemel olumsuz sonuçların önlenmesine yardımcı olacaktır. Bu ürünün geri dönüşümü hakkında daha detaylı bilgi için, Belediye ile, yerel atık toplama imha servisi ile ya da ürünün satın alındığı mağaza ile irtibata geçiniz.

Uygunluk Beyanı

İmalatçı, Kablosuz telsiz özelliğine sahip bu cihazın 2014/53/EU sayılı Direktife uygun olduğunu beyan eder.

CE uygunluk beyanının eksiksiz metnini şu İnternet adresinde ürün koduyla arama yaparak bulabilirsiniz:

<https://www.franke.com/>

Söz konusu kodu ürünün içinde bulunan etikette bulabilirsiniz.

Frekans bantları	İletilen azami güç
2,4 GHz	100 mW maks.

2. KULLANIM

- Emici davlumbaz, sadece, mutfaktaki kokuları ortadan kaldırmak amacıyla, bir elektrikli ev aleti olarak kullanım için tasarlanmıştır.
- Davlumbazı, tasarlanmış olan amaçlarından farklı bir amaç için asla kullanmayın.
- Çalıştığı esnada, davlumbazın altında asla yüksek alev bırakmayın.
- Alevin yoğunluğunu, kenarları sarmadığından emin olarak, pişirme kabının alt tarafında doğru yönlendirilecek şekilde ayarlayın.
- Fritözler ve derin kızartma tavaları kullanımları esnasında sürekli olarak takip edilmelidirler: ısınmış yağ alev alabilir.

3. TEMİZLİK VE BAKIM

- Aktif karbon filtre yıkanamaz veya yenilenemez ve yaklaşık her 4 çalışma ayında bir veya çok yoğun kullanım (W) söz konusu olduğunda daha sık değiştirilmelidir.

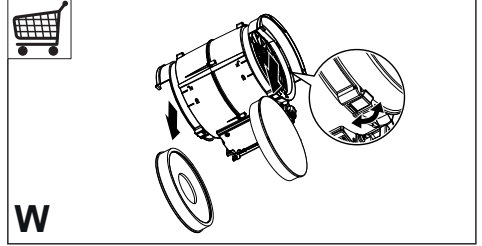

- Yağ tutucu filtrelerin her 2 çalışma ayında bir veya çok yoğun kullanılması halinde daha sık temizlenmeleri gerekir ve bu filtreler bulaşık makinesinde yıkanabilir (Z).

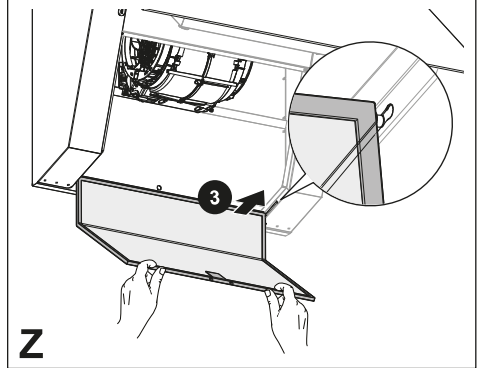
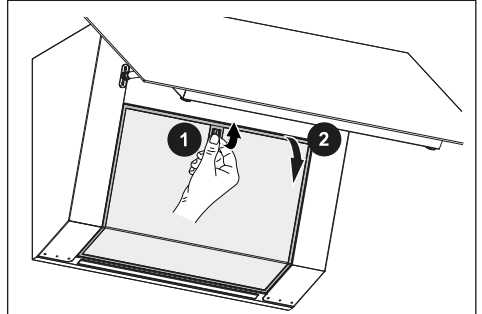

- Davlumbazı nemli bir bez ve nötr sıvı deterjan kullanarak temizleyin.
- Davlumbazın dış ve iç temizliğinde alkol ve silikon içeren ürünleri kullanmayın.

Ürün veya parçalarından biri paslanmaz çeliktense, temizlik için aşındırıcı olmayan özel ürünler kullanın ve temizlik sırasında perdelama hatlarını takip edin.

4. KONTROLLER

Tuş	Tuşa Basış Şekli	Fonksiyonlar	Led
		 A  B  C   D  E  F	
A	Kısa süreli	Motoru birinci hız seviyesinde açar/kapatar.	A + B + C Led lambaları yanar. Göstergede ayarlanan hız görüntülenir.
	Işıklar açıkken uzun süreli	Aktif Karbon Filtre alarmını etkinleştirir/devre dışı bırakır.	Göstergede F ögesi bir kez görüntülenir: Alarm etkinleştirilir. Göstergede F ögesi iki kez görüntülenir: Alarm devre dışı bırakılır.
B	Kısa süreli	Çalışma hızını düşürür.	Açık/Kapalı.
	Işıklar açıkken uzun süreli	Tuş Kilidi Fonksiyonu Davlumbazda temizlik yapmak için tuş kilidini açar/kapatar.	Tüm Led lambalar yanıp söner.
C	Kısa süreli	Döngüsel çalışma hızını artırır: 1 - 2 - 3 – Yoğun Yoğun: Bu hız 6 dakika zaman ayarlıdır. Süre dolduğunda, sistem otomatik olarak 3 hıza döner. Çalışma hızı azaltıldığında veya motor kapatıldığında devre dışı bırakılır.	Açık/Kapalı. Göstergede bir animasyon görüntülenir.
D	Kısa süreli	OTOMATİK Mod Otomatik çalışma modunu etkinleştirir/devre dışı bırakır. OTOMATİK mod, eşleştirilmiş bir induksiyon ocağı varsa çalışır. Davlumbazın hızı, ocak bölgelerinin üzerinde bulunan en yüksek güç seviyesi kullanılarak otomatik ayarlanır. Yoğun hız seviyesi istendiğinde ve bu istek 6 dakikadan uzun sürdüğünde, davlumbaz 30 saniye boyunca 3. hız seviyesine döner, ardından Yoğun hız yeniden başlatılır. İndüksiyon ocağı kapatıldığında en yüksek hız seviyesi 5 saniye daha devreye sokulur, ardından 15 dakika boyunca 1. hız seviyesi etkinleştirilir. 15 dakika dolduğunda motor kapatılır. Işıkların durumu değişmez.	Açık/Kapalı.
	Işıklar veya Motor açıkken uzun süreli	24 Saat Fonksiyonu 24 Saat Hava Ventilasyonlu motoru Açar/Kapatar Bu fonksiyon; motoru, 10 dakika açık ve 50 dakika kapalı olacak şekilde bir havalandırmaya olanak tanıyan başlangıç hızına ayarlar. Aynı tuşa basıldığında veya motor kapatıldığında devre dışı kalır.	Göstergede bir animasyon görüntülenir.
	Tüm yükler (motor ve ışıklar) kapalıyken uzun süreli	K-Link Bağlantısı Bu prosedürü başlatmadan önce bağlantı yapılacak aygıtların kılavuzlarındaki özel talimatları uygulayın. Davlumbazı uyumlu K-Link aygıtlarıyla (indüksiyon ocağı) eşleştirme prosedürü başlatılır. En çok 3 induksiyon ocağı eşleştirilebilir. Bunlarla ilgili yapılması gereken işlemler için aygıtların kılavuzlarına başvurun. Eşleştirme prosedürü 2 dakika zaman alır. Bu süre zarfında hiçbir aygıt algılanmazsa, bağlanacak aygıtlarda prosedürü daha önce başlattığınızdan emin olun. Eşleştirilebilecek maksimum aygıt sayısına ulaşılmış olabilirsiniz.	Eşleştirme prosedürü uygulanırken göstergede en çok 2 dakikalık bir animasyon görüntülenir Prosedür başarıyla tamamlandığında, tüm led lambalar 2 saniye süresince yanar

E	Kısa süreli	İşıkları orta şiddette açar/kapatır.	Açık/Kapalı.
	Tüm yükler (motor ve ışıklar) kapalıyken uzun süreli	Filtre doygunluk alarmının sıfırlama işlemini yapar.	C + D led lambaları 3 kez yanıp söner.
		Yağ Tutucu Metal Filtre doygunluk alarmını ve bunların yıkanmaları gerektiğini bildirir. Davlumbaz 100 saat çalıştıktan sonra bu alarm devreye girer.	Motor kapalıyken Göstergede F + 1 birden çok kez değişmeli olarak görüntülenir.
		Aktif Karbon Koku Giderici Filtre doygunluk alarmını bildirir. Davlumbaz 200 saat çalıştıktan sonra bu alarm devreye girer.	Motor kapalıyken Göstergede F + 2 birden çok kez değişmeli olarak görüntülenir.
		Metal Yağ Tutucu Filtre doygunluk alarmını ve Aktif Karbon Koku Giderici Filtre doygunluk alarmını bildirir.	Göstergede F + 1 +F +2' birden çok kez değişmeli olarak görüntülenir.
F	Kısa süreli	İşıkları en yüksek şiddette açar/kapatır.	Açık/Kapalı.
	Motor açıkken uzun süreli	Gecikme Fonksiyonu Motorun ve aydınlatma sisteminin gecikmeli şekilde 30 dakika sonra otomatik olarak kapandığı Gecikme Fonksiyonunu etkinleştirir/devre dışı bırakır. Aynı tuşa basıldığında veya motor kapatıldığında devre dışı kalır.	Açık/Kapalı.
	Tüm yükler (motor ve ışıklar) kapalıyken uzun süreli	K-Link Bağlantısını Kesme Daha önce K-Link Bağlantısı fonksiyonuyla eşleştirilen tüm uyumlu K-Link aygıtlarını iptal etme prosedürü başlatılır.	Prosedür başarıyla tamamlandığında, tüm led lambalar 5 saniye süresince yanıp söner.

5. IŞIKLANDIRMA

- Değiştirme için Teknik Destek'e başvurun ("Satın alma için teknik destek ile iletişime geçin").
- IEC / EN62471'e göre 1. risk grubunda olan lambalar 20 cm mesafeden ve IEC / EN62471'e göre ve risk grubunda muaf olan lambalar 30 cm mesafeden takılmalıdır.

1. INFORMACIÓN DE SEGURIDAD

 Para garantizar su seguridad y el correcto funcionamiento del aparato, lea con atención este manual antes de instalarlo y utilizarlo. Guarde siempre estas instrucciones con el aparato, incluso si lo cede o transfiere a un tercero. Es importante que los usuarios conozcan todas las características de funcionamiento y seguridad del aparato.

 Los cables deben ser conectados por un técnico cualificado.

- El fabricante no podrá considerarse responsable de los daños ocasionados por una instalación o un uso incorrecto del aparato.
- La distancia mínima de seguridad entre la placa de cocción y la campana extractora es de 650 mm (algunos modelos pueden instalarse a una altura inferior; véase la sección sobre dimensiones de trabajo e instalación).
- Si las instrucciones de instalación de la placa de cocción especifican una distancia superior a la indicada anteriormente, hay que respetar dicha distancia.
- Compruebe que la tensión de red corresponda a la indicada en la placa de datos aplicada dentro de la campana.
- Los dispositivos de seccionamiento deben montarse en la instalación fija de acuerdo con las normativas sobre sistemas de cableado.
- Para los aparatos de clase I, compruebe que la red de alimentación doméstica tenga una conexión a tierra adecuada.
- Conecte la campana a la chimenea con un tubo con un diámetro de al menos 120 mm. El recorrido de los humos debe ser lo más corto posible.
- Se tienen que respetar todas las normativas sobre la descarga del aire.
- No conecte la campana extractora a conductos de humos de combustión (por ejemplo, calderas, chimeneas, etc.).
- Si la campana se utiliza junto a aparatos no eléctricos (por ejemplo, aparatos de gas), en la habitación se debe asegurar un grado de ventilación suficiente para evitar el reflujo de los gases de combustión. Cuando la campana extractora se utiliza junto a aparatos no eléctricos, la presión negativa en la habitación no debe ser superior a 0,04 mbar para evitar que los humos vuelvan al local a través de la campana extractora.
- El aire no debe descargarse a través de un conducto utilizado para los gases de combustión procedentes de aparatos

de combustión de gas u otros combustibles.

- Si el cable de alimentación está dañado, debe ser reemplazado por el fabricante o por un técnico del servicio de asistencia.
- Conecte la clavija a una toma de corriente conforme con las normativas vigentes y que se encuentre en una posición accesible.
- Con respecto a las medidas técnicas y de seguridad que se deben tomar para la descarga de los humos, es importante seguir escrupulosamente las normas establecidas por las autoridades locales.

 **ADVERTENCIA:** antes de instalar la campana, retire las películas de protección.

- Utilice solo tornillos y accesorios adecuados para la campana.

 **ADVERTENCIA:** no instalar los tornillos o elementos de sujeción de acuerdo con estas instrucciones puede comportar riesgos de descargas eléctricas.

- No observe directamente con instrumentos ópticos (prismáticos, lupa...).
- No realice flambeados bajo la campana: se podría producir un incendio.
- Este aparato puede ser utilizado por niños mayores de 8 años y por personas con capacidades físicas, sensoria-

les o mentales reducidas o con experiencia y conocimiento insuficientes, siempre que sean vigilados atentamente e instruidos sobre el uso seguro del aparato y sobre los peligros que conlleva. Asegúrese de que los niños no jueguen con el aparato. La limpieza y el mantenimiento por parte del usuario no deben ser llevados a cabo por niños, a menos que sean vigilados.

- Vigile siempre a los niños para asegurarse de que no jueguen con el aparato.
- El aparato no debe ser utilizado por personas (incluidos niños) con capacidades físicas, sensoriales o mentales reducidas o con experiencia y conocimientos insuficientes, a menos que sean vigilados atentamente e instruidos al respecto.

 Cuando se usan aparatos de cocción, las partes accesibles pueden calentarse mucho.

- Limpie y/o reemplace los filtros después del tiempo especificado (peligro de incendio). Véase el apartado Mantenimiento y limpieza.
- Debe haber una ventilación adecuada del local cuando la campana se utiliza simultáneamente a aparatos de gas u otros combustibles (no se aplica a aparatos que descargan únicamente el aire en el local).

- El símbolo  en el producto o en su embalaje indica que el producto no debe desecharse como un residuo doméstico normal. El producto a eliminar se tiene que llevar a un centro de recogida especializado en el reciclaje de componentes eléctricos y electrónicos. Al asegurarse de que este producto se deseché correctamente, ayudará a evitar las posibles consecuencias negativas para el medioambiente y la salud que podrían derivarse de su eliminación inadecuada. Para obtener información más detallada sobre el reciclaje de este producto, póngase en contacto con el ayuntamiento, el servicio local de eliminación de residuos o la tienda donde compró el producto.

Declaración de conformidad

El fabricante declara que este aparato con funcionalidad radio cumple con la directiva 2014/53/EU.

El texto completo de la declaración de conformidad UE está disponible en la siguiente dirección Internet, realizando una búsqueda por código de producto:

<https://www.franke.com/>

Este código se encuentra en la etiqueta colocada dentro del producto.

Bandas de frecuencia	Potencia máxima transmitida
2,4 GHz	100 mW máx.

2. USO

- La campana extractora está diseñada exclusivamente para uso doméstico con el fin de eliminar los olores de la cocina.
- No utilice nunca la campana para fines distintos para los que ha sido diseñada.
- No deje llamas altas debajo la campana cuando esté funcionando.
- Ajuste la intensidad de la llama de manera que abarque exclusivamente el fondo del recipiente de cocción y no sobresalga por los lados.
- Las freidoras deben vigilarse constantemente durante el uso: el aceite sobrecalentado puede encenderse.

3. LIMPIEZA Y MANTENIMIENTO

- El filtro de carbón activo no puede lavarse ni regenerarse y debe cambiarse aproximadamente cada 4 meses de funcionamiento o con mayor frecuencia en caso de uso muy intensivo (W).

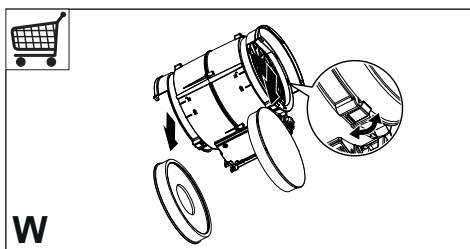

- Los filtros de grasa deben limpiarse cada 2 meses de funcionamiento o con mayor frecuencia en caso de uso intensivo y pueden lavarse en un lavavajillas (Z).

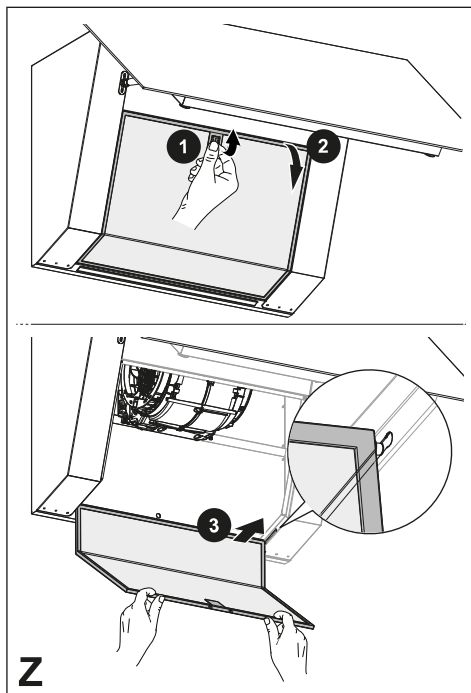

- Limpia la campana con un paño húmedo y un detergente líquido neutro.
- Para la limpieza externa e interna de la campana evitar productos alcohólicos o silicónicos.

Si el producto o alguna de sus partes es de acero inoxidable, usar productos específicos no abrasivos y seguir las líneas de satinado durante la limpieza.

Z

4. CONTROLES

Tecla	Presión Tecla	Funciones	Led
A	Breve	Enciende/apaga el motor a la primera velocidad.	Los Ledes A + B + C están encendidos. La pantalla muestra la velocidad configurada.
	Larga con luces encendidas	Activa/Desactiva la alarma de los Filtros de Carbón Activo .	La pantalla muestra F una vez: alarma activada. La pantalla muestra F dos veces: alarma desactivada.
B	Breve	Disminuye la velocidad de funcionamiento.	Encendido/Apagado.
	Larga con luces encendidas	Función Bloqueo del Teclado Activa/Desactiva el bloqueo del teclado para la limpieza de la campana.	Parpadean todos los Ledes.
C	Breve	Aumenta la velocidad de funcionamiento cíclicamente: 1 - 2 - 3 - Intensiva Intensiva: esta velocidad está temporizada en 6 minutos. Finalizado el tiempo, el sistema regresa automáticamente a la velocidad 3. Se desactiva disminuyendo la velocidad de funcionamiento o apagando el motor.	Encendido/Apagado. La pantalla muestra una animación.

D	Breve	Modo AUTO Activa/desactiva el modo de funcionamiento Automático. El modo AUTO funciona si hay una placa de inducción emparejada. La velocidad de la campana será ajustada automáticamente utilizando el nivel de potencia más alto presente en las zonas de la placa de cocción. Cuando se solicita la velocidad Intensiva y la solicitud dura por más de 6 minutos, la campana regresa a la velocidad 3 durante 30 segundos, después se restablece la velocidad Intensiva. Cuando se apaga la placa de inducción se mantiene la última velocidad ejecutada durante 5 segundos, después la velocidad 1 durante 15 minutos. Una vez finalizados los 15 minutos el motor se apaga. El estado de las luces no cambia.	Encendido/Apagado.
	Larga con luces o Motor encendido	Función 24h Activa/Desactiva el motor a la modalidad Intercambio Aire 24h. Esta función configura el motor a la primera velocidad que permite la aspiración con un intervalo de 10 minutos de encendido y 50 minutos de apagado. Se desactiva pulsando la misma tecla o apagando el motor.	La pantalla muestra una animación.
	Larga con todas las cargas apagadas (motor y luces)	Emparejamiento K-Link Antes de activar el procedimiento, seguir las indicaciones específicas de los manuales de los dispositivos a emparejar. se activa el procedimiento de asociación de la campana a dispositivos compatibles K-Link (placa de inducción). Se pueden emparejar hasta 3 placas de inducción. Consultar el manual de los dispositivos para las operaciones que deben llevarse a cabo en éstos. El procedimiento de emparejamiento tarda 2 minutos. Cuando en este intervalo de tiempo no se reconozca ningún dispositivo, es preciso comprobar si se ha activado anteriormente el procedimiento de los dispositivos a emparejar. Puede ser que se haya alcanzado el límite máximo de los dispositivos emparejables.	La pantalla muestra una animación de hasta 2 minutos con el procedimiento de emparejamiento en curso Al finalizar con éxito el procedimiento, todos los ledes se encienden durante 2 segundos
E	Breve	Enciende/Apaga las luces a media intensidad.	Encendido/Apagado.
	Larga con todas las cargas apagadas (motor y luces)	Se ejecuta el reset de la alarma saturación Filtros .	Los Ledes C + D parpadean 3 veces.
		Señala la alarma de saturación Filtros de grasa Metálicos y la necesidad de lavarlos. La alarma se activa después de 100 horas de trabajo efectivo de la campana.	Con el motor apagado la pantalla muestra F + 1 varias veces alternativamente.
		Señala la alarma de saturación del Filtro Antiolores de Carbón Activo . La alarma se activa después de 200 horas de trabajo efectivo de la campana.	Con el motor apagado la pantalla muestra F + 2 varias veces alternativamente.
		Señala la alarma de saturación de los Filtros de Grasa Metálicos y la alarma de saturación del Filtro Antiolores de Carbón Activo .	La pantalla muestra F + 1 +F +2 varias veces alternativamente.
F	Breve	Enciende/Apaga las luces a la máxima intensidad.	Encendido/Apagado.
	Larga con Motor encendido	Función Delay Activa/Desactiva la función Delay, el apagado automático retardado del motor y del sistema de iluminación después de 30 minutos. Se desactiva pulsando la misma tecla o apagando el motor.	Encendido/Apagado.
	Larga con todas las cargas apagadas (motor y luces)	Desacoplamiento K-Link Se activa el procedimiento de eliminación de todos los dispositivos compatibles K-Link emparejados anteriormente con función Emparejamiento K-Link.	Una vez completado con éxito el procedimiento, todos los ledes parpadean 5 veces.

5. ILUMINACIÓN

- Para la sustitución, contacte con el Servicio de Asistencia Técnica ("Para la compra, contacte con el Servicio de Asistencia Técnica").



- Las lámparas pertenecen al grupo de riesgo 1 conforme a IEC/EN62471, a 20 cm de distancia; y al grupo exento de riesgo conforme a IEC/EN62471, a 30 cm de distancia.

1. INFORMAÇÕES SOBRE SEGURANÇA

 Para sua segurança e funcionamento correto do aparelho, agradecemos que leia este manual com atenção, antes da instalação e colocação em funcionamento do aparelho. Conserve estas instruções sempre junto do aparelho, mesmo em caso de cedência ou transferência a terceiros. É importante que os utilizadores tenham conhecimento de todas as características de funcionamento e de segurança do aparelho.

 A ligação dos cabos deve ser realizada por um técnico competente.

- O fabricante declina toda e qualquer responsabilidade por eventuais danos decorrentes da instalação ou utilização incorreta ou imprópria do aparelho.
- A distância mínima de segurança entre a placa de cozedura e o exaustor é de 650 mm (alguns modelos poderão ser instalados a altura inferior; consulte o parágrafo sobre as dimensões de trabalho e a instalação).
- Se nas instruções de instalação da placa de cozinha a gás estiver especificada uma distância superior, é necessário respeitá-la.
- Verifique se a tensão da rede elétrica corresponde à indicada na chapa de características aplicada no interior do exaustor.
- Os dispositivos de seccionamento devem ser montados na instalação elétrica fixa, em conformidade com a legislação sobre sistemas de cablagem.
- Para os aparelhos da Classe I, certifique-se de que a rede elétrica doméstica dispõe de um sistema eficaz de ligação à terra.
- Ligue o aspirador à chaminé utilizando um tubo de, pelo menos, 120 mm de diâmetro. O caminho percorrido pelo fumo deve ser o mais curto possível.
- Devem ser respeitadas todas as disposições da legislação em matéria de evacuação de ar.
- Não ligue o exaustor a condutas de fumo que transportem fumos de combustão (por ex. caldeiras, lareiras, etc.).
- Se o exaustor for utilizado em conjunto com aparelhos não elétricos (por ex. aparelhos alimentados a gás), deve ser tida em devida conta a necessidade de assegurar um grau suficiente de ventilação no aposento, para impedir o retorno dos gases de exaustão. Quando o exaustor é utilizado em conjunto com outros aparelhos não alimentados por corrente elétrica, a pressão negativa no aposento não de-

- ve ultrapassar 0,04 mbar, para evitar que os fumos regressem ao aposento através do exaustor.
- O ar não deve ser evacuado através de condutas utilizadas para descarregar o fumo de aparelhos de combustão alimentados a gás ou outros combustíveis.
 - Se o cabo de alimentação estiver danificado, deve ser substituído pelo fabricante ou por um técnico do serviço de assistência.
 - Ligue a ficha a uma tomada em conformidade com os regulamentos em vigor, numa posição acessível.
 - Em relação às medidas técnicas e de segurança que é necessário respeitar para evacuar o fumo, é importante seguir atentamente os regulamentos estabelecidos pelas autoridades locais.
-  **ADVERTÊNCIA:** antes de instalar o exaustor, retire as películas de proteção.
- Utilize apenas parafusos e quinilhanha apropriada para o exaustor.
-  **ADVERTÊNCIA:** a não instalação dos parafusos ou dos elementos de fixação em conformidade com estas instruções pode causar risco de choque elétrico.
- Não olhe diretamente para a luz com instrumentos óticos (binóculo, lupa....).
- Não cozinhe flamejados de baixo do exaustor, porque há risco que incêndio.
 - Este aparelho pode ser utilizado por crianças com idade igual ou superior a 8 anos e por pessoas com capacidades físicas, sensoriais ou mentais diminuídas ou com experiência e conhecimento insuficientes, desde que sejam vigiadas e tenham recebido instrução sobre a utilização do aparelho de forma segura e compreendam os perigos que o seu uso comporta. As crianças não devem brincar com o aparelho. A limpeza e manutenção do aparelho não devem ser realizadas por crianças, a não ser sob vigilância.
 - Vigie as crianças, certificando-se de que não brinquem com o aparelho.
 - O aparelho não deve ser utilizado por pessoas (incluindo crianças) com capacidades psico-físico-sensoriais diminuídas ou com experiência e conhecimentos insuficientes, salvo se vigiadas atentamente e instruídas.
-  As partes acessíveis podem ficar muito quentes durante a utilização dos fogões
- Limpe e/ou substitua os filtros, respeitando os intervalos de tempo especificados pelo fabricante (perigo de incêndio). Consulte o parágrafo Manutenção e limpeza.

- Deve haver uma ventilação adequada no aposento, sempre que o exaustor for utilizado simultaneamente com aparelhos que utilizem gás ou outros combustíveis (não aplicável a aparelhos que apenas descarregam ar no aposento).

- O símbolo  colocado no produto ou na sua embalagem indica que o produto não pode ser eliminado como lixo doméstico. Deverá ser entregue num centro de recolha seletiva próprio para reciclagem de resíduos de equipamentos elétricos e eletrónicos. A eliminação correta deste produto contribui para evitar os possíveis efeitos negativos para o meio ambiente e a saúde que seriam criados pela manipulação imprópria dos seus resíduos. Para mais informações sobre o local onde entregar o produto para reciclagem, contacte a delegação local, os serviços municipais ou a loja onde comprou o produto.

Declaração de Conformidade

O fabricante declara que este aparelho com funcionalidade de rádio está em conformidade com a diretiva 2014/53/EU.

O texto completo da declaração de conformidade UE encontra-se disponível no seguinte endereço de Internet, fazendo uma pesquisa por código do produto:

<https://www.franke.com/>

Tal código pode ser consultado na etiqueta situada no interior do produto.

Bandas de frequência	Potência máxima transmitida
2,4 GHz	100 mW máx.

2. UTILIZAÇÃO

- O exaustor foi concebido exclusivamente para uso doméstico, a fim de eliminar os cheiros de cozinha.
- Nunca utilize o exaustor senão para o fim para que foi concebido.
- Nunca deixe chamas altas desprotegidas sob o exaustor, quando ele estiver em funcionamento.
- Ajuste a intensidade da chama de maneira a incidir exclusivamente no fundo da panela utilizada, sem ultrapassar o diâmetro deste, certificando-se de que não incida dos lados.
- As frigideiras devem ser constantemente vigiadas durante o funcionamento, porque as gorduras e os óleos sobreaquecidos são facilmente inflamáveis.

3. LIMPEZA E MANUTENÇÃO

- O filtro de carvão ativado não é lavável nem regenerável e deve ser substituído aproximadamente a cada 4 meses de funcionamento, ou com maior frequência em caso de utilização muito intensa (W).

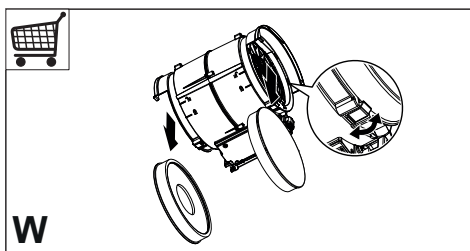

- Os filtros de gordura devem ser limpos a cada 2 meses de funcionamento, ou com maior frequência em caso de utilização muito intensa, e podem ser lavados na máquina de lavar loiça (Z).

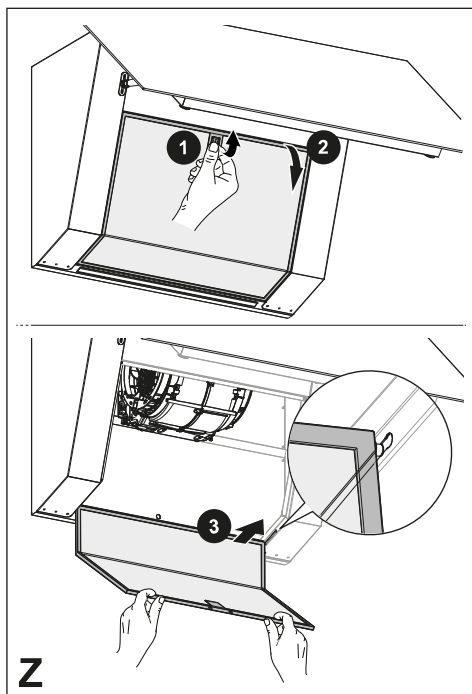

- Limpe o exaustor com um pano húmido e um detergente líquido neutro.
- Para a limpeza externa e interna do exaustor evite produtos com álcool ou silicone.

Se o produto ou uma das suas partes for de aço inox, utilize produtos específicos não abrasivos para a limpeza e siga as linhas do acabamento acetinado durante a limpeza.

4. COMANDOS

Tecla	Pressão do botão	Funções	LED
		A B C	D E F
A	Curta	Liga/desliga o motor na primeira velocidade.	Os LEDs A + B + C acendem-se. O ecrã exibe a velocidade configurada.
	Longa com luzes acesas	Ativa / desativa o alarme dos Filtros de Carvão ativo .	O visor mostra F uma vez: alarme ativado. O visor mostra F duas vezes: alarme desativado.
B	Curta	Diminui a velocidade de funcionamento.	Ligado/Desligado.
	Longa com luzes acesas	Função de Bloqueio do Teclado Ativa/desativa o bloqueio do teclado para a limpeza do exaustor.	Piscam todos os LED.

C	Curta	Aumenta a velocidade de funcionamento ciclicamente...: 1 - 2 - 3 – Intensiva Intensiva: esta velocidade é cronometrada para 6 minutos. Uma vez terminado o tempo, o sistema volta automaticamente para a velocidade 3. Desativa-se diminuindo a velocidade de funcionamento ou desligando o motor.	Ligado/Desligado. O ecrã mostra uma animação.
D	Curta	Modo AUTO Ativa/desativa a modalidade de funcionamento automático. O modo AUTO funciona se estiver presente uma placa de indução acoplada. A velocidade do exaustor será configurada automaticamente usando o nível de potência mais alto presente nas zonas do fogão. Quando é solicitada a velocidade Intensiva e a solicitação durar por mais de 6 minutos, o exaustor retorna à velocidade 3 por 30 segundos e, então, reinicia a velocidade Intensiva. Quando a placa de indução é desligada, é mantida a última velocidade comandada durante 5 segundos e, em seguida, a velocidade 1 durante 15 minutos. No final dos 15 minutos, o motor desliga-se. O estado das luzes não se modifica.	Ligado/Desligado.
	Longa com as luzes ou o Motor acesos	Função 24h Ativa/Desativa o motor no modo Troca de Ar 24h. Esta função configura o motor na primeira velocidade, que permite uma aspiração com um intervalo de 10 minutos on e 50 minutos off. Desativa-se pressionando a mesma tecla ou desligando o motor.	O ecrã mostra uma animação.
	Longa com todas as cargas desligadas (motor e luzes)	Acoplamento K-Link Antes de iniciar o procedimento, siga as indicações específicas dos manuais dos dispositivos a acoplar. Inicia-se o procedimento de associação do exaustor a dispositivos compatíveis K-Link (placa de indução). Podem-se associar até 3 placas de indução. Queira consultar o manual dos dispositivos para as operações que devem ser realizadas nos mesmos. O procedimento de acoplamento dura 2 minutos. Se dentro deste tempo não for reconhecido nenhum dispositivo, certifique-se de que iniciou anteriormente o procedimento dos dispositivos a acoplar. É possível que tenha sido atingido o limite máximo de dispositivos associáveis.	O visor mostra uma animação de 2 minutos no máximo com o procedimento de acoplamento em curso Ao completar com sucesso o procedimento todos os LED ficam acesos por 2 segundos
E	Curta	Acende/apaga as luzes a média intensidade.	Ligado/Desligado.
	Longa com todas as cargas desligadas (motor e luzes)	Efetua-se a redefinição do alarme de saturação dos Filtros.	Os LEDs C + D piscam 3 vezes.
		Sinaliza o alarme de saturação dos Filtros de gordura metálicos e a necessidade de os lavar. O alarme entra em funcionamento após 100 horas de operação efetiva do exaustor.	Com o motor desligado o ecrã apresenta F + 1 mais vezes alternadamente.
		Sinaliza o alarme de saturação do Filtro Antiodores de Carvão Ativo. O alarme entra em funcionamento após 200 horas de operação efetiva do exaustor.	Com o motor desligado o ecrã apresenta F + 2 mais vezes alternadamente.
		Sinaliza o alarme de saturação dos Filtros de Gorduras Metálicos e o alarme de saturação do Filtro Antiodores de Carvão Ativo.	O ecrã exibe F + 1 + F + 2 várias vezes alternadamente.
F	Curta	Acende/apaga as luzes à máxima intensidade.	Ligado/Desligado.
	Longa com o Motor ligado	Função de Delay Ativa/desativa a função Delay, o desligamento automático atrasado do motor e do sistema de iluminação, após 30 minutos. Desativa-se pressionando a mesma tecla ou desligando o motor.	Ligado/Desligado.
	Longa com todas as cargas desligadas (motor e luzes)	Desacoplamento K-Link Inicia-se o procedimento de eliminação de todos os dispositivos compatíveis K-Link anteriormente associados com função de Acoplamento K-Link.	Quando é terminado com êxito o procedimento, todos os leds piscam 5 vezes.

5. ILUMINAÇÃO

- Para substituição, contacte a assistência técnica (“Para compra, contacte a assistência técnica”).
- Lâmpadas pertencentes ao grupo de risco 1, em conformidade com IEC/EN62471, a 20 cm de distância e ao grupo de risco zero, em conformidade com IEC/EN62471, a 30cm de distância.

1. ΠΛΗΡΟΦΟΡΙΕΣ ΣΧΕΤΙΚΑ ΜΕ ΤΗΝ ΑΣΦΑΛΕΙΑ

i Για τη δική σας ασφάλεια και για τη σωστή λειτουργία της συσκευής, παρακαλούμε να διαβάσετε με προσοχή τις παρούσες οδηγίες πριν την εγκατάσταση και τη θέση σε λειτουργία. Φυλάσσετε αυτές τις οδηγίες πάντα μαζί με τη συσκευή, ακόμα και σε περίπτωση μεταβίβασης σε τρίτους. Είναι σημαντικό οι χρήστες να γνωρίζουν όλα τα χαρακτηριστικά λειτουργίας και ασφάλειας της συσκευής.

! Η σύνδεση των καλωδίων πρέπει να γίνει από έναν αρμόδιο τεχνικό.

- Ο κατασκευαστής δεν μπορεί να θεωρηθεί υπεύθυνος για ενδεχόμενες ζημιές που οφείλονται σε ακατάλληλη εγκατάσταση ή χρήση.
- Η ελάχιστη απόσταση ασφαλείας μεταξύ της επιφάνειας των εστιών και του απορροφητήρα είναι 650 mm (Ορισμένα μοντέλα μπορούν να εγκατασταθούν σε μικρότερο ύψος. Ανατρέξτε στην παράγραφο με τις διαστάσεις λειτουργίας και εγκατάστασης).
- Αν οι οδηγίες εγκατάστασης της μονάδας εστιών με υγραέριο υποδεικνύουν ότι απαιτείται απόσταση μεγαλύτερη από εκείνη που αναφέρεται παραπάνω, είναι απαραίτητο να τις λάβετε υπόψη.
- Βεβαιωθείτε ότι η τάση του δικτύου αντιστοιχεί στην τιμή που αναγράφεται στην πινακίδα χαρακτηριστικών στο εσωτερικό του απορροφητήρα.
- Τα συστήματα διακοπής πρέπει να εγκατασταθούν στη μόνη εγκατάσταση σύμφωνα με τη νομοθεσία για τις εγκαταστάσεις καλωδίωσης.
- Για τις συσκευές Κλάσης I, βεβαιωθείτε ότι το οικιακό δίκτυο τροφοδοσίας είναι κατάλληλα γειωμένο.
- Συνδέστε τον απορροφητήρα στην καπνοδόχο με ένα σωλήνα με ελάχιστη διάμετρο 120 mm. Η διαδρομή των ατμών πρέπει να είναι όσο το δυνατόν συντομότερη.
- Πρέπει να τηρούνται όλοι οι κανονισμοί αναφορικά με την εκκένωση του αέρα.
- Μη συνδέετε τον απορροφητήρα σε αγωγούς απαγωγής καπναερίων που παράγονται από καύση (π.χ. λέβητες, τζάκια κλπ.).
- Αν χρησιμοποιείτε τον απορροφητήρα σε συνδυασμό με άλλες μη ηλεκτρικές συσκευές (π.χ. συσκευές υγραερίου), θα πρέπει να εξασφαλίσετε τον επαρκή αερισμό του χώρου ώστε να εμποδίσετε την επιστροφή των καπναερίων. Όταν ο απορροφητήρας της κουζίνας χρησιμοποιείται σε συνδυασμό με μη ηλεκτρικές συσκευές, η αρνητική πίεση του χώρου δεν πρέπει να

υπερβαίνει τα 0,04 mbar έτσι ώστε να αποφεύγεται η επιστροφή των καπναερίων στο χώρο και η αναρρόφησή τους από τον απορροφητήρα.

- Ο αέρας δεν πρέπει να απάγεται μέσω ενός αγωγού που χρησιμοποιείται για την απαγωγή των καπναερίων από συσκευές καύσης που τροφοδοτούνται με αέριο ή άλλα καύσιμα.
- Το ηλεκτρικό καλώδιο, αν πάθει ζημιά, πρέπει να αντικατασταθεί από τον κατασκευαστή ή από έναν τεχνικό του σέρβις.
- Συνδέετε το φισ σε μια πρίζα που συμμορφούται με τους ισχύοντες κανονισμούς και σε σημείο με εύκολη πρόσβαση.
- Όσον αφορά τα τεχνικά μέτρα και τα μέτρα ασφαλείας που πρέπει να εφαρμοστούν για την απαγωγή των καπναερίων, είναι σημαντικό να τηρούνται σχολαστικά οι κανονισμοί των τοπικών φορέων.

⚠ ΠΡΟΕΙΔΟΠΟΙΗΣΗ: πριν εγκαταστήσετε τον απορροφητήρα, αφαιρέστε τις προστατευτικές μεμβράνες.

- Χρησιμοποιείτε μόνο βίδες και εξαρτήματα κατάλληλου τύπου για τον απορροφητήρα.

⚠ ΠΡΟΕΙΔΟΠΟΙΗΣΗ: η μη τοποθέτηση των βιδών και των συστημάτων στερέωσης σύμφωνα με τις παρούσες οδηγίες, μπορεί να προκαλέσει ηλεκτροπληξία.

- Μην κοιτάζετε απευθείας με οπτικά όργανα (κιάλια, μεγεθυντικός φακός...).
- Μην μαγειρεύετε φαγητά φλαμπέ κάτω από τον απορροφητήρα: μπορεί να προκληθεί πυρκαγιά.
- Αυτή η συσκευή μπορεί να χρησιμοποιηθεί από παιδιά ηλικίας άνω των 8 ετών και από άτομα με μειωμένες ψυχικές ή διανοητικές ικανότητες, ή από άτομα χωρίς πείρα και επαρκή γνώση, αρκεί να επιβλέπονται και εκπαιδεύονται στην ασφαλή χρήση της συσκευής και στους κινδύνους που απορρέουν από αυτή. Βεβαιωθείτε ότι τα παιδιά δεν παίζουν με τη συσκευή. Ο καθαρισμός και η συντήρηση δεν πρέπει να εκτελούνται από παιδιά, εκτός εάν επιβλέπονται.
- Τα παιδιά πρέπει να επιβλέπονται ώστε να εξασφαλιστεί ότι δεν παίζουν με τη συσκευή.
- Η συσκευή δεν πρέπει να χρησιμοποιείται από άτομα (συμπεριλαμβανομένων των παιδιών) με μειωμένες ψυχικές ή διανοητικές ικανότητες, ή από άτομα χωρίς πείρα και επαρκή γνώση, εκτός εάν ελέγχονται και εκπαιδεύονται.

 Τα προσβάσιμα μέρη μπορεί να έχουν υψηλή θερμοκρασία κατά τη χρήση των συσκευών μαγειρέματος

- Καθαρίζετε ή/και αντικαθιστάτε τα φίλτρα μετά την καθορισμένη χρονική περίοδο (κίνδυνος πυρκαγιάς). Βλέπε παράγραφο Συντήρηση και καθαρισμός.
- Πρέπει να υπάρχει κατάλληλος αερισμός στο χώρο όταν ο απορροφητήρας χρησιμοποιείται ταυτόχρονα με συσκευές που χρησιμοποιούν αέριο ή άλλα καύσιμα (δεν ισχύει για συσκευές που απάγουν αποκλειστικά τον αέρα στο χώρο).
- Το σύμβολο  πάνω στο προϊόν ή πάνω στη συσκευασία του υποδεικνύει ότι το προϊόν δεν πρέπει να διατίθεται σαν ένα συνηθισμένο οικιακό απόρριμμα. Το προϊόν προς διάθεση πρέπει να παραδίδεται σε ένα κατάλληλο κέντρο συλλογής για την ανακύκλωση των ηλεκτρικών και ηλεκτρονικών συσκευών. Φροντίζοντας για τη σωστή διάθεση αυτού του προϊόντος, συμβάλλετε στην αποφυγή πιθανών αρνητικών επιπτώσεων για το περιβάλλον και την υγεία, που μπορεί να οφείλονται στην ακατάλληλη διάθεσή του. Για λεπτομερέστερες πληροφορίες σχετικά με την ανακύκλωση αυτού του προϊόντος, απευθυνθείτε στο Δήμο, στην τοπική υπηρεσία συλλογής απορριμμάτων

των ή στο κατάστημα από το οποίο αγοράσατε το προϊόν.

Δήλωση Συμμόρφωσης

Ο κατασκευαστής δηλώνει ότι η συσκευή αυτή που διαθέτει λειτουργία ραδιοεπικοινωνίας συμμορφώνεται με την Οδηγία 2014/53/ΕΕ.

Το πλήρες κείμενο της δήλωσης συμμόρφωσης ΕΕ διατίθεται στην ακόλουθη διαδικτυακή διεύθυνση εκτελώντας αναζήτηση ανά κωδικό προϊόντος:

<https://www.franke.com/>

Μπορείτε να βρείτε τον σχετικό κωδικό στην ετικέτα που υπάρχει στο εσωτερικό του προϊόντος.

Ζώνες συ- χνοτήτων	Μέγιστη μεταδιδό- μενη ισχύς
2,4 GHz	100 mW max.

2. ΧΡΗΣΗ

- Ο απορροφητήρας έχει μελετηθεί αποκλειστικά για οικιακή χρήση και για την απαγωγή των οσμών της κουζίνας.
- Ποτέ μη χρησιμοποιείτε τον απορροφητήρα για σκοπό διαφορετικό από εκείνον για τον οποίο έχει σχεδιαστεί.
- Ποτέ μην αφήνετε φλόγες μεγάλης έντασης κάτω από τον απορροφητήρα όταν λειτουργεί.
- Ρυθμίστε την ένταση της φλόγας έτσι ώστε να κατευθύνεται αποκλειστικά προς τον πάτο του σκεύους μαγειρέματος, εξασφαλίζοντας ότι δεν προεξέχει από τις πλευρές του.
- Οι φριτέζες πρέπει να ελέγχονται συνεχώς όταν χρησιμοποιούνται: το καυτό λάδι μπορεί να πάρει φωτιά.

3. ΚΑΘΑΡΙΣΜΟΣ ΚΑΙ ΣΥΝΤΗΡΗΣΗ

- Το φίλτρο ενεργού άνθρακα δεν πλένεται και δεν αναγεννάται και πρέπει να αντικαθίσταται κάθε 4 μήνες λειτουργίας περίπου ή συχνότερα σε περίπτωση πολύ εντατικής χρήσης (W).

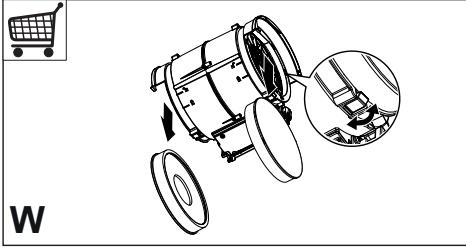



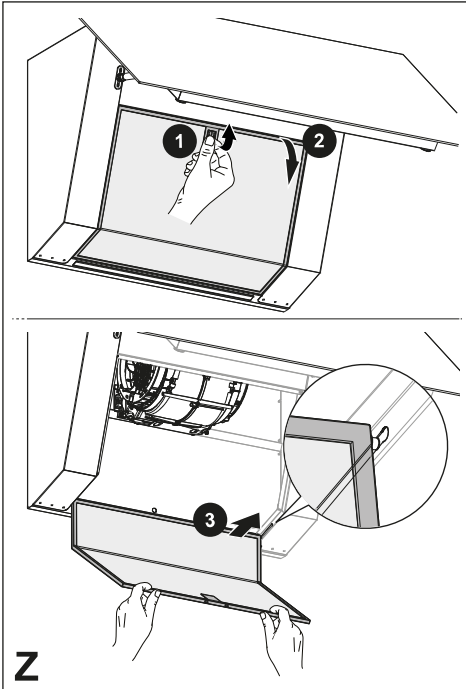



- Τα φίλτρα λίπους πρέπει να καθαρίζονται κάθε 2 μήνες λειτουργίας ή και συχνότερα σε περίπτωση πολύ έντονης χρήσης και μπορούν να πλένονται σε πλυντήριο πιάτων (Z).



- Καθαρίστε τον απορροφητήρα χρησιμοποιώντας ένα βρεγμένο πανί και ένα ουδέτερο υγρό απορρυπαντικό.
- Για τον εξωτερικό και εσωτερικό καθαρισμό του απορροφητήρα αποφύγετε προϊόντα που περιέχουν οινόπνευμα και σιλικόνη.

Εάν το προϊόν ή κάποιο από τα μέρη του είναι από ανοξείδωτο χάλυβα, χρησιμοποιήστε για τον καθαρισμό ειδικά μη λειαντικά προϊόντα και ακολουθήστε τις γραμμές του σατινέ φινιρίσματος κατά τη διάρκεια του καθαρισμού.

4. ΚΟΥΜΠΙΑ ΕΛΕΓΧΟΥ

	 A	 B	 C		 D	 E	 F
Πλήκτρο	Πάτημα Πλήκτρου	Λειτουργίες			Led		
A	Σύντομο	Ενεργοποίηση/Απενεργοποίηση του κινητήρα στην πρώτη ταχύτητα.			Τα Led A + B + C είναι αναμμένα. Η οθόνη δείχνει τη ρυθμισμένη ταχύτητα.		
	Παρατεταμένο με αναμμένα φώτα	Ενεργοποίηση/Απενεργοποίηση της προειδοποίησης των Φίλων Ενεργού Ανθρακα .			Η οθόνη δείχνει την ένδειξη F μία φορά: προειδοποίηση ενεργοποιημένη. Η οθόνη δείχνει την ένδειξη F δύο φορές: προειδοποίηση απενεργοποιημένη.		
B	Σύντομο	Μειώνει την ταχύτητα λειτουργίας.			Αναμμένο/Σβησμένο.		
	Παρατεταμένο με αναμμένα φώτα	Λειτουργία Κλειδώμα Πληκτρολογίου Ενεργοποίηση/Απενεργοποίηση του κλειδώματος πληκτρολογίου για τον καθαρισμό του απορροφητήρα.			Αναβοσβήνουν όλα τα Led.		
C	Σύντομο	Αυξάνει την ταχύτητα λειτουργίας κυκλικά: 1 - 2 - 3 – Εντατική Εντατική: η ταχύτητα αυτή έχει χρονική ρύθμιση 6 λεπτών. Μόλις παρέλθει ο χρόνος αυτός, το σύστημα επιστρέφει αυτόματα στην ταχύτητα 3. Απενεργοποιείται μειώνοντας την ταχύτητα λειτουργίας ή σβήνοντας τον κινητήρα.			Αναμμένο/Σβησμένο. Η οθόνη δείχνει μια κινούμενη ένδειξη.		
D	Σύντομο	Λειτουργία AUTO Ενεργοποίηση/Απενεργοποίηση του Αυτόματου τρόπου λειτουργίας. Η λειτουργία AUTO λειτουργεί εάν υπάρχει συζευγμένη επαγωγική εστία. Η ταχύτητα του απορροφητήρα θα ρυθμιστεί αυτόματα χρησιμοποιώντας το υψηλότερο επίπεδο ισχύος που υπάρχει στις ζώνες της εστίας μαγειρέματος. Όταν απαιτείται Εντατική ταχύτητα και η ανάγκη για αυτή διαρκεί περισσότερο από 6 λεπτά, ο απορροφητήρας επιστρέφει στην ταχύτητα 3 για 30 δευτερόλεπτα και έπειτα γίνεται επαναφορά της Εντατικής ταχύτητας. Όταν απενεργοποιείται η επαγωγική εστία διατηρείται η τελευταία ταχύτητα που χρησιμοποιήθηκε για 5 δευτερόλεπτα και έπειτα η ταχύτητα 1 για 15 λεπτά. Μόλις περάσουν τα 15 λεπτά, ο κινητήρας σβήνει. Η κατάσταση του φωτισμού δεν μεταβάλλεται.			Αναμμένο/Σβησμένο.		
	Παρατεταμένο με αναμμένο φως ή κινητήρα	Λειτουργία 24 ωρών Ενεργοποίηση/Απενεργοποίηση του κινητήρα στη λειτουργία Ανανέωση Αέρα 24h. Η λειτουργία αυτή ρυθμίζει τον κινητήρα στην πρώτη ταχύτητα που επιτρέπει απορρόφηση με ενεργοποίηση διάρκειας 10 λεπτών και απενεργοποίηση διάρκειας 50 λεπτών. Απενεργοποιείται πατώντας το ίδιο κουμπί ή σβήνοντας τον κινητήρα.			Η οθόνη δείχνει μια κινούμενη ένδειξη.		
	Παρατεταμένο με όλα τα φώτα απενεργοποιημένα (κινητήρας και φωτισμός)	Σύζευξη K-Link Προτού ξεκινήσετε τη διαδικασία ακολουθήστε τις ειδικές οδηγίες των εγχειριδίων των συσκευών με τις οποίες θα γίνει η σύζευξη. Ξεκινά η διαδικασία σύζευξης του απορροφητήρα με συμβατές συσκευές K-Link (επαγωγική εστία). Υπάρχει δυνατότητα σύζευξης έως και 3 επαγωγικών εστιών. Συμβουλευτείτε το εγχειρίδιο των συσκευών για τις ενέργειες που χρειάζεται να εκτελέσετε σε αυτές. Η διαδικασία σύζευξης διαρκεί 2 λεπτά. Εάν εντός αυτού του χρόνου δεν έχει αναγνωριστεί καμία συσκευή επιβεβαιώστε ότι έχετε ξεκινήσει προηγουμένως τη διαδικασία των συσκευών προς σύζευξη. Ενδέχεται να έχει επιτευχθεί το μέγιστο όριο των συνδεδεμένων συσκευών.			Η οθόνη δείχνει μια κινούμενη ένδειξη διάρκειας 2 λεπτών το μέγιστο όταν είναι σε εξέλιξη η διαδικασία σύζευξης. Μόλις η διαδικασία ολοκληρωθεί επιτυχώς όλα τα led ανάβουν για 2 δευτερόλεπτα		

E	Σύντομο	Ενεργοποίηση/Απενεργοποίηση του φωτισμού στη μεσαία ένταση.	Αναμμένο/Σβησμένο.
	Παρατεταμένο με όλα τα φορτία απενεργοποιημένα (κινητήρας και φωτισμός)	Εκτελείται επανεκκίνηση της προειδοποίησης κορεσμού Φίλτρων .	Τα Led C + D αναβοσβήνουν 3 φορές.
		Επισημαίνει την προειδοποίηση κορεσμού των Μεταλλικών Φίλτρων Λίπους υποδεικνύοντας ότι πρέπει να τα πλύνετε. Η προειδοποίηση τίθεται σε λειτουργία ύστερα από 100 ώρες πραγματικής λειτουργίας του απορροφητήρα.	Με τον κινητήρα σβηστό η οθόνη δείχνει επαναλαμβανόμενα τις ενδείξεις F + 1 εναλλάξ.
		Επισημαίνει την προειδοποίηση κορεσμού του Φίλτρου Οσμών Ενεργού Ανθρακα . Η προειδοποίηση τίθεται σε λειτουργία ύστερα από 200 ώρες πραγματικής λειτουργίας του απορροφητήρα.	Με τον κινητήρα σβηστό η οθόνη δείχνει επαναλαμβανόμενα τις ενδείξεις F + 2 εναλλάξ.
	Επισημαίνει την προειδοποίηση κορεσμού των Μεταλλικών Φίλτρων Λίπους και την προειδοποίηση κορεσμού του Φίλτρου Οσμών Ενεργού Ανθρακα .	Η οθόνη δείχνει F + 1 +F +2 κατ' επανάληψη και εναλλάξ.	
F	Σύντομο	Ενεργοποίηση/Απενεργοποίηση του φωτισμού στη μέγιστη ένταση.	Αναμμένο/Σβησμένο.
	Παρατεταμένο με αναμμένο κινητήρα	Λειτουργία Delay [Καθυστέρηση] Ενεργοποιεί/Απενεργοποιεί τη λειτουργία Delay, το αυτόματο σβήσιμο με καθυστέρηση του κινητήρα και της εγκατάστασης φωτισμού ύστερα από 30 λεπτά. Απενεργοποιείται πατώντας το ίδιο κουμπί ή σβήνοντας τον κινητήρα.	Αναμμένο/Σβησμένο.
	Παρατεταμένο με όλα τα φορτία απενεργοποιημένα (κινητήρας και φωτισμός)	Αποσύνδεση K-Link Ξεκινά η διαδικασία ακύρωσης όλων των συμβατών συσκευών K-Link που είχαν συνδεθεί προηγουμένως με τη λειτουργία Σύζευξη K-Link.	Μόλις η διαδικασία ολοκληρωθεί επιτυχώς όλα τα led αναβοσβήνουν 5 φορές.

5. ΦΩΤΙΣΜΟΣ

- Για την αντικατάσταση απευθυνθείτε στο Σέρβις ("Για την αγορά απευθυνθείτε στο Σέρβις").
- Λαμπτήρες που ανήκουν σε ομάδα κινδύνου 1 σύμφωνα με το πρότυπο IEC/EN62471 σε απόσταση 20cm και εξαιρούμενη ομάδα κινδύνου σύμφωνα με το πρότυπο IEC/EN62471 σε απόσταση 30cm.

1. МЕРЫ БЕЗОПАСНОСТИ

i В целях собственной безопасности и для правильной работы прибора рекомендуется внимательно прочитать руководство, прежде чем приступить к его установке и вводу в действие. Храните руководство всегда вместе с прибором также в случае передачи его третьим лицам. Знание пользователями всех параметров работы и безопасности прибора имеет большое значение.

! Подключение электрических проводов должно выполняться компетентным специалистом.

- Изготовитель не несет ответственность за убытки, возникающие в результате неправильной установки или эксплуатации прибора.
- Безопасное расстояние между варочной панелью и всасывающей вытяжкой должно быть не менее 650 мм (некоторые модели можно устанавливать ниже; см. раздел, посвященный рабочим размерам и операциям по установке прибора).
- Если в инструкциях по установке газовой варочной панели сказано, что расстоя-

ние до вытяжки должно быть больше указанного выше, следует придерживаться предписанных размеров.

- Проверьте соответствие напряжения сети указанному на табличке, закрепленной внутри вытяжки.
- В соответствии с нормативными правилами монтажа электропроводки в стационарной электрической сети должны быть установлены разъединители.
- Для приборов класса I проверьте, чтобы в электрической сети вашего дома была предусмотрена соответствующая система заземления.
- Соедините вытяжку с дымоходом трубой, диаметр которой должен быть не менее 120 мм. Труба для отведения дыма должна быть как можно короче.
- Соблюдайте все нормативные требования по отведению отработанного воздуха.
- Не соединяйте всасывающую вытяжку с дымоходами, по которым выводится дым, образующийся в процессе горения (например, отопительные котлы, каминны и проч.)
- Если вытяжка используется в сочетании с приборами, работающими не от электрического тока (например, газовые приборы), помещение должно хо-

рошо проветриваться во избежание обратного потока отходящих газов. При использовании кухонной вытяжки в сочетании с приборами, работающими не от электрического тока, отрицательное давление в помещении не должно превышать 0,04 мбар с тем, чтобы дым не всасывался вытяжкой обратно в помещение.

- Воздух не должен выводиться из помещения по каналу для отведения продуктов горения, выделяемых приборами, работающими на газу или других горючих веществах.
- В случае повреждения кабеля питания он должен быть заменен изготовителем или техническим специалистом сервисного центра.
- Вставьте вилку в розетку, расположенную в доступном месте; тип розетки должен соответствовать действующим нормативным правилам.
- Необходимо строго соблюдать правила местных учреждений, устанавливающие технические требования и меры безопасности для систем отведения дыма.

 **ПРЕДУПРЕЖДЕНИЕ:** прежде чем приступить к установке кухонной вытяжки, снимите с нее защитную пленку.

- Используйте только винты и метизы, пригодные для установки вытяжки.

 **ПРЕДУПРЕЖДЕНИЕ:** использование винтов или зажимных устройств, не соответствующих указаниям данных инструкций, может привести к возникновению опасных ситуаций и к электрическим ударам.

- Не рекомендуется прямо смотреть на лампочку с помощью оптических приборов (бинокль, увеличительное стекло и проч.).
- Не готовьте блюда фламбе под вытяжкой: опасность возникновения пожара.
- Прибором могут пользоваться дети старше 8 лет и лица с ограниченными психическими, физическими и сенсорными возможностями или не имеющие достаточного опыта и знаний, но только под присмотром ответственных лиц и при условии, что они обучены правилам безопасной эксплуатации прибора и знают о связанных с его неправильным использованием опасностях. Следите, чтобы дети не играли с прибором. К операциям по очистке и уходу за бытовым прибором, которые должен выполнять пользователь, могут допускаться и дети, но только под присмотром взрослых.

- Следите, чтобы дети не играли с прибором.
- Запрещается пользоваться прибором лицам (а также детям) с ограниченными психическими, физическими и сенсорными возможностями или не имеющим достаточного опыта и знаний; в противном случае они должны быть должным образом обучены и находиться под наблюдением.

 Доступные части прибора могут сильно нагреваться в процессе приготовления пищи

- Очищайте и/или заменяйте фильтры по истечении указанного периода времени (опасность возникновения пожара). См. раздел, посвященный уходу и очистке прибора.
- В помещении должна быть предусмотрена соответствующая вентиляция, когда вытяжка используется одновременно с приборами, работающими на газу или другом топливе (это правило не распространяется на приборы, выпускающие воздух только в помещение).
- Символ  на изделии или на упаковке указывает, что прибор нельзя выбрасывать, как обычный бытовой мусор. Прибор, подлежащий уничтожению, необходимо сдать в специальный сборный пункт для повтор-

ного использования электрических и электронных компонентов. Пользователь, правильно сдающий прибор на переработку, помогает предотвратить потенциальные негативные последствия для окружающей среды и для здоровья людей, возникающие в случае неправильного его уничтожения. За более подробной информацией о вторичном использовании прибора обращайтесь в городской совет, в местную службу по переработке отходов или в магазин, где прибор был приобретен.

Декларация о соответствии

Производитель заявляет, что это устройство с функцией подключения соответствует директиве 2014/53/EU.

Полный текст декларации о соответствии ЕС доступен по следующему Интернет-адресу после поиска по коду изделия:

<https://www.franke.com/>

Этот код можно найти на этикетке, расположенной внутри изделия.

Частотный диапазон	Максимальная передаваемая мощность
2,4 ГГц	100 mW макс.

2. ЭКСПЛУАТАЦИЯ

- Всасывающая вытяжка предназначена только для применения в бы-

ту для удаления из кухни запахов готовки.

- Никогда не пользуйтесь вытяжкой в иных целях, отличных от тех, для которых она предназначена.
- Никогда не оставляйте высокое пламя под вытяжкой, находящейся в работе.
- Отрегулируйте силу пламени таким образом, чтобы оно оставалось под дном емкости для готовки и не вырывалось за его пределы.
- При готовке во фритюрнице постоянно следите за ее работой: сильно нагретое масло может воспламениться.

3. ОЧИСТКА И УХОД

- Фильтр с активированным углем нельзя ни мыть, ни регенерировать, его необходимо заменять примерно каждые 4 месяца работы или чаще в случае очень интенсивного использования (W).

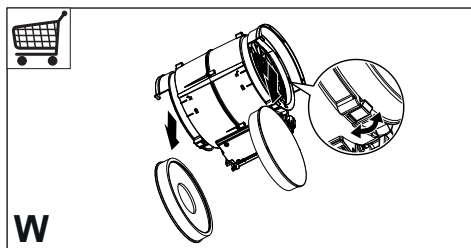

- Жироулавливающие фильтры необходимо очищать каждые 2 месяца работы или чаще, в случае очень интенсивного использования; их можно мыть в посудомоечной машине (Z).

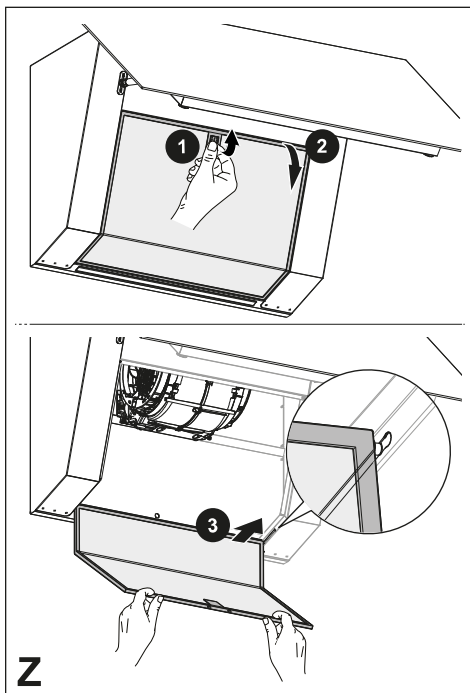

- Протрите вытяжку влажной тканью и нейтральным жидким моющим средством.
- Для очистки наружных и внутренних поверхностей вытяжки не используйте спиртосодержащие или силиконовые средства.

Если изделие или одна из его частей изготовлены из нержавеющей стали, используйте для чистки специальные неабразивные средства и во время чистки следуйте линиям сатинового покрытия.

4. ОРГАНЫ УПРАВЛЕНИЯ

			
Кнопка	Нажатие кнопки	Функции	Световой индикатор
A	Короткое	Включает/выключает двигатель на первой скорости.	Светодиоды А, В и С горят. На дисплее отображается установленная скорость.
	Длительное нажатие включенным освещением	Включение/выключение аварийного сигнала фильтров с активированным углем.	На дисплее один раз отображается F: аварийный сигнал активирован. На дисплее дважды отображается F: аварийный сигнал отключен.
B	Короткое	Уменьшение рабочей скорости.	Включено/выключено.
	Длительное нажатие включенным освещением	Функция Блокировки клавиатуры Включает/выключает блокировку клавиатуры для чистки вытяжки.	Мигают все светодиоды.
C	Короткое	Увеличение рабочей скорости в циклическом порядке: 1 - 2 - 3 - Интенсивная Интенсивная: эта скорость активна в течение 6 минут. По истечении этого времени система автоматически вернется к 3-й скорости. После отключения режима рабочая скорость уменьшается или двигатель отключается.	Включено/выключено. На дисплее отображается анимированное сообщение.
	Длительное нажатие включенной подсветкой или двигателем	АВТОМАТИЧЕСКИЙ режим Включает/выключает автоматический режим работы. Режим АВТО действует, если имеется сопряженная индукционная плита. Скорость вытяжки будет установлена автоматически с учетом максимального уровня мощности, установленного в зонах варочной поверхности. При запросе интенсивной скорости, если он длится более 6 минут, вытяжка возвращается к скорости 3 на 30 секунд, а затем возвращается к интенсивной скорости. При выключении индукционной плиты поддерживается последняя использованная скорость в течение 5 секунд, а затем скорость 1 в течение 15 минут. По истечении 15 минут двигатель выключается. Состояние подсветки не изменяется.	Включено/выключено.
D	Короткое	Функция 24 часа Включает/выключает двигатель в режиме воздухообмена 24 ч. Эта функция устанавливает минимальную скорость двигателя, что позволяет выполнять всасывание с интервалом 10 минут вкл. и 50 мин. выкл. Отключается нажатием той же кнопки или выключением двигателя.	На дисплее отображается анимированное сообщение.
	Длительное нажатие, когда все на грузки выключены (двигатель + подсветка)	Функция сопряжения K-Link Перед началом процедуры выполните конкретные указания руководства к сопрягаемым устройствам. запускается процедура сопряжения вытяжки с совместимыми устройствами K-Link (индукционная плита). Можно подключить до 3 индукционных плит. Пожалуйста, обратитесь к руководству по эксплуатации устройств, чтобы узнать о действиях, которые необходимо выполнить с ними. Процесс сопряжения занимает 2 минуты. Если в течение этого времени ни одно устройство не распознается, убедитесь, что вы уже запустили процедуру сопряжения устройств. Возможно, достигнуто максимальное количество сопряженных устройств.	На дисплее отображается анимация продолжительностью максимум 2 минуты, показывающая идущий процесс сопряжения После успешного завершения процедуры все светодиоды загорятся на 2 секунды

E	Короткое	Включение/выключение освещения на средней интенсивности.	Включено/выключено.
	Длительное нажатие, когда все нагрузки выключены (двигатель + подсветка)	Выполняется сброс аварийного сигнала насыщения фильтра.	Светодиоды С и D мигают 3 раза.
		Подается аварийный сигнал насыщения металлических жирулавливающих фильтров и сообщается о необходимости их промыть. Аварийный сигнал подается через 100 часов реальной работы вытяжки.	При выключенном двигателе дисплее попеременно несколько раз отображается F + 1.
		Подается аварийный сигнал насыщения фильтра с активированным углем для удаления запахов. Аварийный сигнал подается через 200 часов реальной работы вытяжки.	При выключенном двигателе дисплее попеременно несколько раз отображается F + 2.
		Подается аварийный сигнал насыщения металлических жирулавливающих фильтров и аварийный сигнал насыщения фильтра с активированным углем для удаления запахов.	На дисплее попеременно несколько раз отображается F + 1 + F + 2.
F	Короткое	Включение/выключение освещения на максимальной интенсивности.	Включено/выключено.
	Длительное с включенным двигателем	Функция задержки Включение/отключение функции задержки (автоматическое выключение двигателя и освещения с задержкой на 30 минут). Отключается нажатием той же кнопки или выключением двигателя.	Включено/выключено.
	Длительное нажатие, когда все нагрузки выключены (двигатель + подсветка)	Отключение от сети K-Link Запускается процедура удаления всех K-Link-совместимых устройств, ранее связанных с помощью функции сопряжение K-Link.	После успешного завершения процедуры все светодиоды мигают 5 раз.

5. ОСВЕЩЕНИЕ

- Для замены ламп обращайтесь в центр технического обслуживания (“Для приобретения ламп обращайтесь в центр технического обслуживания”).
- Лампы, относящиеся к группе риска 1 согласно международному стандарту IEC/EN62471, на расстоянии 20 см, а лампы нулевой группы риска в соответствии со стандартом IEC/EN62471 – на расстоянии 30 см.

1. INFORMATIE OVER DE VEILIGHEID

i Lees voor uw eigen veiligheid en voor een correcte werking van het apparaat eerst deze handleiding aandachtig door, alvorens het apparaat te installeren en te gebruiken. Bewaar deze instructies altijd bij het apparaat, ook wanneer u het verkoopt of overdraagt aan derden. Gebruikers moeten volledig op de hoogte zijn van de werking en de veiligheidsfuncties van het apparaat.

! De kabels moeten door een ervaren monteur worden aangesloten.

- De fabrikant is niet aansprakelijk voor eventuele schade als gevolg van een onjuiste installatie of oneigenlijk gebruik.
- De minimale veiligheidsafstand tussen de kookplaat en de afzuigkap is 650 mm (sommige modellen kunnen op een kleinere afstand worden geïnstalleerd; zie de paragraaf over de werkafmetingen en de installatie).
- Als de installatievoorschriften van de gaskookplaat bepalen dat een grotere afstand in acht moet worden genomen dan hierboven is aangegeven, dan moet daar rekening mee worden gehouden.
- Controleer of de netspanning overeenstemt met de spanning die op het typeplaatje aan de binnenkant van de afzuigkap staat vermeld.
- Er moeten lastscheiders in de vaste installatie worden geïnstalleerd in overeenstemming met de normen over bedradingssystemen.
- Controleer voor apparaten van klasse I of het elektriciteitsnet in uw woning over een goede aarding beschikt.
- Sluit de afzuigkap op het rookkanaal aan met een pijp met een minimale diameter van 120 mm. De rook moet een zo kort mogelijk traject afleggen.
- Alle regels voor de luchtafvoer moeten in acht worden genomen.
- Sluit de afzuigkap niet op rookkanalen aan die verbrandingsgassen afvoeren (bijv. van verwarmingsketels, open haarden, enz.).
- Als de afzuigkap in combinatie met niet-elektrische apparaten wordt gebruikt (bijv. gasapparaten), moet het vertrek voldoende geventileerd zijn om te voorkomen dat de uitgestoten gassen terugstromen. Wanneer de afzuigkap in combinatie met niet-elektrische apparaten wordt gebruikt, mag de onderdruk in het vertrek niet groter zijn dan 0,04 mbar om te voorkomen dat de damp opnieuw door de afzuigkap in het vertrek gezogen wordt.

- De lucht mag niet worden afgevoerd door een kanaal dat wordt gebruikt voor de rookgasafvoer door apparaten op gas of andere brandstoffen.
- Een beschadigde voedingskabel moet door de fabrikant of door een monteur van de technische servicedienst worden vervangen.
- Sluit de stekker op een toegankelijk stopcontact aan dat voldoet aan de geldende normen.
- Met betrekking tot de technische en veiligheidsmaatregelen voor de rookgasafvoer is het belangrijk dat de regels die door de lokale autoriteiten zijn bepaald nauwgezet worden opgevolgd.

 **WAARSCHUWING:** verwijder de beschermfolie alvorens wordt de afzuigkap te installeren.

- Gebruik alleen schroeven en kleine onderdelen die geschikt zijn voor de afzuigkap.

 **WAARSCHUWING:** indien de schroeven en bevestigingssystemen niet volgens deze aanwijzingen worden geïnstalleerd, bestaat het gevaar voor elektrische schokken.

- Niet direct met optische instrumenten (verrekijker, vergrootglas...) waarnemen.
- Er mag niet onder de afzuigkap geflambeerd worden: brandgevaar.
- Het apparaat mag worden gebruikt door kinderen ouder

- dan 8 jaar en door personen met een lichamelijke, zintuiglijke of geestelijke beperking of met onvoldoende ervaring en kennis, mits ze onder toezicht staan en goed geïnstrueerd zijn over een veilig gebruik van het apparaat en de gevaren die ermee samenhangen. Zorg ervoor dat kinderen niet met het apparaat spelen. Reiniging en onderhoud door de gebruiker mogen niet door kinderen worden uitgevoerd, tenzij ze onder toezicht staan.
- Kinderen moeten worden gecontroleerd om er zeker van te zijn dat ze niet met het apparaat spelen.
- Het apparaat mag niet gebruikt worden door personen (waaronder kinderen) met geestelijke, lichamelijke of zintuiglijke beperkingen, of door personen zonder ervaring en kennis, tenzij ze onder toezicht staan of worden geïnstrueerd over het gebruik van het apparaat.

 Tijdens het gebruik van de kooktoestellen kunnen de toegankelijke delen erg heet worden

- Reinig en/of vervang de filters na de aangegeven tijdsperiode (brandgevaar). Zie de paragraaf Onderhoud en reiniging.
- De ruimte moet voldoende geventileerd zijn als de afzuigkap tegelijk met apparaten op gas of andere brandstoffen wordt gebruikt (niet

van toepassing op apparaten die alleen lucht in de ruimte blazen).

Frequen- tiebanden	Maximaal uitge- zonden vermogen
2,4 GHz	100 mW max.

- Het symbool  op het product of op de verpakking wijst erop dat dit product niet als huishoudafval mag worden behandeld. Het moet echter naar een speciaal verzamelcentrum worden gebracht waar elektrische en elektronische apparatuur wordt gerecycled. Als u ervoor zorgt dat dit product op de correcte manier wordt verwijderd, voorkomt u mogelijk voor mens en milieu negatieve gevolgen die zich zouden kunnen voordoen in geval van verkeerde afvalbehandeling. Neem voor meer details over het recyclen van dit product contact op met uw gemeente, de plaatselijke vuilophaaldienst of de winkel waar u het product hebt gekocht.

Conformiteitsverklaring

De fabrikant verklaart dat dit apparaat met de functies radio voldoet aan de richtlijn 2014/53/EU.

De volledige tekst van de EG-conformiteitsverklaring is beschikbaar op de onderstaande website, na een zoekopdracht op productcode:

<https://www.franke.com/>

De productcode staat aangegeven op het etiket dat aan de binnenkant van het product is aangebracht.

2. GEBRUIK

- De afzuigkap is uitsluitend bedoeld voor huishoudelijk gebruik om kookgeuren te verwijderen.
- Gebruik de afzuigkap nooit voor andere doeleinden dan waarvoor hij bedoeld is.
- Laat nooit hoog brandende branders onbedekt onder een werkende afzuigkap.
- Regel de vlammen altijd zo dat ze niet langs de pannen omhoogkomen.
- Controleer frituurpannen tijdens het gebruik: de oververhitte olie zou vlam kunnen vatten.

3. REINIGING EN ONDERHOUD

- Het actieve koolfilter kan niet gewassen of geregenereerd worden en moet ongeveer om de 4 maanden van werking vervangen worden, of vaker in geval van een zeer intensief gebruik (W).

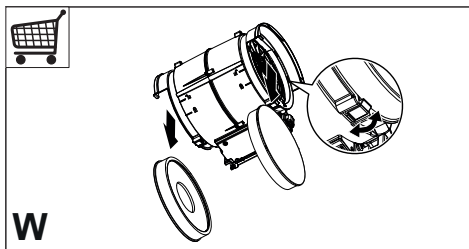

- De vetfilters moeten om de 2 maanden van werking gereinigd worden, of vaker in geval van een zeer intensief gebruik. Vetfilters kunnen in de vaatwasmachine gewassen worden (Z).

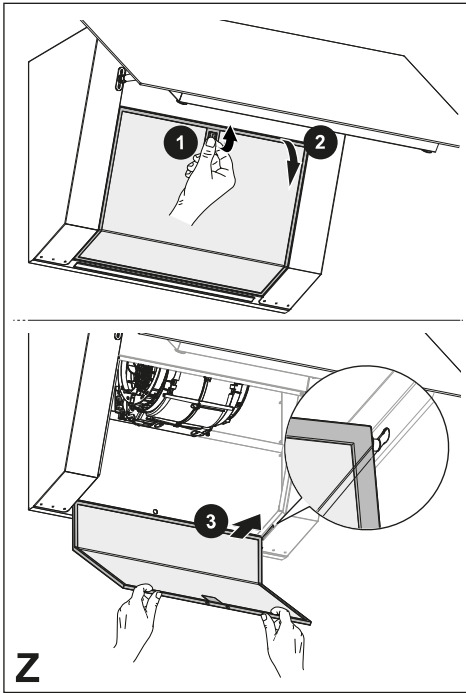

- Reinig de afzuigkap met een vochtige doek en een mild reinigingsmiddel.
- Vermijd het gebruik van producten op basis van alcohol of siliconen voor de reiniging van de buiten- en binnenkant van de afzuigkap.

Als het product of onderdelen ervan gemaakt is van roestvrij staal, gebruik dan voor de reiniging specifieke, niet-schuurende producten en volg tijdens de reiniging de lijnen van de satinerings.

4. BEDIENINGEN

Toets	Druk op toets	Funcities	Led
A	Kort	Inschakeling/Uitschakeling van de motor bij eerste snelheid.	De leds A + B + C branden. Het display toont de ingestelde snelheid.
	Lang met lichten ingeschakeld	Activeert/Deactiveert het alarm van de Koolstoffilters .	Het display geeft F één keer weer: alarm geactiveerd. Het display geeft F twee keer weer: alarm gedeactiveerd.
B	Kort	Verlaagt de werkingssnelheid.	Aan/Uit.
	Lang met lichten ingeschakeld	Funcie Toetsenblokkering Activeert/deactiveert de toetsenblokkering om de afzuigkap te kunnen reinigen.	Alle leds knipperen.
C	Kort	Verhoogt cyclisch de werkingssnelheid: 1 - 2 - 3 - Intensief Intensief: deze snelheid heeft een duur van 6 minuten. Na het verstrijken van de tijd keert het systeem automatisch terug naar snelheid 3. Wordt gedeactiveerd door de werkingssnelheid te verlagen of de motor uit te schakelen.	Aan/Uit. Het display toont een animatie.

D	Kort	Modus AUTO Activeert/Deactiveert de Automatische bedrijfsmodus. De modus AUTO werkt als er een inductiekookplaat gekoppeld is. De snelheid van de afzuigkap wordt automatisch ingesteld op basis van het hoogste vermogensniveau van de zones van de kookplaat. Wanneer de snelheid Intensief wordt gevraagd en er verstrijken meer dan 6 minuten, keert de afzuigkap voor 30 seconden terug naar de snelheid 3, om vervolgens de snelheid Intensief te herstellen. Wanneer de inductiekookplaat wordt uitgeschakeld, wordt de laatst geactiveerde snelheid voor 5 seconden aangehouden, waarna voor een tijd van 15 minuten de snelheid 1 wordt ingeschakeld. Na het verstrijken van e 15 minuten wordt de motor uitgeschakeld. De status van de verlichting wordt niet gewijzigd.	Aan/Uit.
	Lang met lichten of motor ingeschakeld	Functie 24h Inschakeling/Uitschakeling van de motor in de modus Luchtverversing 24h. Deze functie stelt de motor in op de eerste snelheid, voor een afzuiging met een interval van 10 minuten on en 50 minuten off. De functie wordt uitgeschakeld door op dezelfde toets te drukken, of door de motor uit te schakelen.	Het display toont een animatie.
	Lang bij alle belastingen (motor en verlichting) uitgeschakeld	Koppeling K-Link Volg voorafgaand aan de start van de procedure de specifieke aanwijzingen van de handleidingen van de te koppelen apparaten. de procedure voor koppeling van de afzuigkap aan K-Link-compatibele apparaten wordt gestart (inductiekookplaat). Er kunnen maximaal 3 inductiekookplaten gekoppeld worden. Verwijs naar de handleiding van de apparaten voor de erop uit te voeren handelingen. De koppelingsprocedure duurt 2 minuten. Als er binnen deze tijd geen apparaat wordt herkend, controleer dan of de procedure van de te koppelen apparaten werd gestart. Het kan zijn dat de maximale limiet van het aantal te koppelen apparaten is bereikt.	Het display toont een animatie van maximaal 2 minuten tijdens de koppelingsprocedure Nadat de procedure met succes is voltooid, worden alle leds gedurende 2 seconden geactiveerd
E	Kort	Schakelt de verlichting bij gemiddelde intensiteit in/uit.	Aan/Uit.
	Lang bij alle belastingen (motor en verlichting) uitgeschakeld	Uitvoering van de reset van het alarm verzadiging Filters .	De leds C + D knippen 3 keer.
		Signaleert het alarm verzadiging Metalen Vetfilters en de noodzaak ze te wassen. Het alarm wordt geactiveerd na 100 werkelijke bedrijfsuren van de afzuigkap.	Bij uitgeschakelde motor toont het display meerdere malen afwisselend F + 1.
		Signaleert het alarm verzadiging Koolstof Geurfilter . Het alarm wordt geactiveerd na 200 werkelijke bedrijfsuren van de afzuigkap.	Bij uitgeschakelde motor toont het display meerdere malen afwisselend F + 2.
		Signaleert het alarm verzadiging Metalen Vetfilters en het alarm verzadiging Koolstof Geurfilter .	Het display toont meerdere keren afwisselend F + 1 +F +2.
F	Kort	Inschakeling/Uitschakeling verlichting bij maximale intensiteit.	Aan/Uit.
	Lang met motor ingeschakeld	Functie Delay Activering/Deactivering van de functie Delay, de automatische ingestelde uitschakeling van de motor en van het verlichtingssysteem na 30 minuten. De functie wordt uitgeschakeld door op dezelfde toets te drukken, of door de motor uit te schakelen.	Aan/Uit.
	Lang bij alle belastingen (motor en verlichting) uitgeschakeld	Ontkoppeling K-Link De procedure voor de ontkoppeling wordt gestart, van alle K-Link-compatibele apparaten die eerder door middel van de functie Koppeling K-Link gekoppeld werden.	Nadat de procedure met succes is afgesloten, zullen alle leds 5 maal knippen.

5. VERLICHTING

- Neem voor de vervanging contact op met de technische klantenservice ('Wend u voor de aankoop tot de technische klantenservice').

- Lampen behorende tot risicogroep 1 volgens IEC/EN62471 op 20cm afstand en risicogroep 'geen risico' volgens IEC/EN62471 op 30cm afstand.

1. INFORMACIJE O VARNOSTI

i Zaradi lastne varnosti in za pravilno delovanje naprave priporočamo, da pred namestitvijo in prvo uporabo pozorno preberete ta priročnik. Ta navodila vedno shranjujte skupaj z napravo, tudi v primeru, da jo odstopite ali predate tretji osebi. Pomembno je, da uporabniki poznajo vse značilnosti delovanja in varnosti naprave.

! Kable naj priključi usposobljen tehnik.

- Proizvajalec ne prevzema odgovornosti za morebitno škodo zaradi nepravilne namestitve ali uporabe.
- Najmanjša varnostna razdalja med kuhlno površino in nabo za izsesavanje zraka mora biti 650 milimetrov (nekatero modele je mogoče namestiti na nižji višini; glejte poglavje, ki se nanaša na velikosti in mere namestitve).
- Če je v navodilih za namestitvev naprave za kuhanje na plin določeno, da je potrebna večja razdalja od zgoraj navedene, je treba upoštevati navodila.
- Prepričajte se, da napetost v vašem električnem omrežju ustreza vrednosti, ki je navedena na tablici s podatki v notranjosti nape.
- Naprave za izklop morajo biti nameščene v nepremično napravo, in sicer v skladu s predpisi glede sistemov kableske napeljave.
- Pri napravah razreda I preverite, ali ima napajalno omrežje v hiši ustrezno ozemljitev.
- Napo priključite na cev za odvajanje dima premera najmanj 120 mm. Cev naj bo čim krajša.
- Upoštevati morate vse predpise, ki zadevajo izpuste zraka.
- Nape ne priključujte na dimniške vode za odvod dima, ki nastane pri izgorevanju (npr. v kotlu, kaminu itd.).
- Če nabo uporabljate skupaj z neelektričnimi napravami (npr. plinskimi napravami), morate zagotoviti zadostno stopnjo prezračevanja prostora, da bi preprečili povratni tok izpušnih plinov. Kadar se kuhinjska napa uporablja skupaj z napravami, ki jih ne napaja električni tok, negativni tlak v prostoru na sme presegati vrednosti 0,04 mbar, da napi preprečimo vsesavanje dima v prostor.
- Zrak ne sme biti izpeljan v cev za odvajanje dima naprav za izgorevanje, ki se ne napajajo na plin ali na drugo gorivo.
- Poškodovan napajalni kabel mora zamenjati proizvajalec ali tehnik servisne službe proizvajalca.
- Vtič priključite v vtičnico, ki je skladna z veljavnimi standardi in na dosegljivem mestu.

- Glede tehničnih in varnostnih ukrepov, ki jih je potrebno sprejeti za izpust dimov, je treba natančno spoštovati predpise, ki jih določajo lokalni organi.

 **OPOZORILO:** preden namestite napo, odstranite zaščitno folijo.

- Uporabite samo najbolj ustrezne vijake in dele za napo.

 **OPOZORILO:** če vijakov ali pritrdilnih elementov ne namestite v skladu s temi navodili, lahko pride do električnega udara.

- Ne glejte direktno z optičnimi napravami (daljnogled, povečevalno steklo ...).
- Pod napo ne flambirajte jedi, saj lahko pride do požara.
- Otroci, mlajši od 8 let, in osebe z zmanjšanimi psihičnimi, fizičnimi ali čutilnimi sposobnostmi ali z nezadostnimi izkušnjami in znanjem smejo uporabljati napravo le, če so pod nadzorom odgovornih oseb in če so bili poučeni glede varne uporabe naprave in z njo povezanih tveganj. Zagotovite, da se otroci ne bodo igrali z napravo. Otroci ne smejo čistiti in vzdrževati naprave, razen če so pod nadzorom odrasle osebe.
- Nadzorujte otroke in zagotovite, da se ne bodo igrali z napravo.
- Naprave ne smejo uporabljati osebe (vključno z otroki) z zmanjšanimi psihičnimi, fizičnimi ali čutilnimi sposob-

nostmi ali z nezadostnimi izkušnjami in znanjem, razen če jih pri tem ne vodi in pozorno nadzoruje oseba.

 Dostopni deli se lahko med uporabo kuhalnih naprav močno segrejejo.

- Po navedenem časovnem obdobju očistite in/ali zamenjajte filtre (tveganje požara). Glejte poglavje Vzdrževanje in čiščenje.
- Prostor mora biti ustrezno prezračevan, če se napa uporablja istočasno z napravami na plin ali na druga goriva (ne velja za naprave, ki izključno dovajajo zrak v prostor).
- Simbol  na izdelku ali embalaži označuje, da se izdelek ne sme odlagati med običajne gospodinjske odpadke. Izdelek, ki ga želite odstraniti, odajte v ustrezen zbirni center za recikliranje električnih in elektronskih komponent. Z zagotovitvijo pravilne odstranitve tega izdelka pripomorete k preprečevanju možnih neželenih posledic, ki bi jih neprimerno odlaganje imelo za okolje in zdravje ljudi. Za podrobnejše informacije o recikliranju tega izdelka se obrnite na lokalno skupnost, lokalno službo za odstranjevanje odpadkov ali trgovino, kjer ste kupili izdelek.

Izjava o skladnosti

Proizvajalec izjavlja, da je ta aparat z radijsko funkcijo skladen z direktivo 2014/53/EU.

Celotno besedilo EU izjave o skladnosti je razpoložljivo na naslednji spletni strani, kjer poiščete številko izdelka:

<https://www.franke.com/>

To številko najdete na etiki v notranjosti izdelka.

Frekvenčni pasovi	Največja oddana moč
2,4 GHz	100 mW maks.

2. UPORABA

- Napa je namenjena izključno uporabi v gospodinjstvu za odstranjevanje kuhinjskih vonjav.
- Nape nikoli ne uporabljajte v namene, za katere ni bila načrtovana.
- Med delovanjem nape pod njo ne sme biti visokega plamena.
- Intenzivnost plamena nastavite tako, da je usmerjen samo v dno posode in se ne dviga ob njenih straneh.
- Fritezo med uporabo ne prestando nadzirajte, saj se preveč razgreto olje lahko vname.

3. ČIŠČENJE IN VZDRŽEVANJE

- Filter z aktivnim ogljem ni pralen niti obnovljiv in ga je treba zamenjati približno vsake 4 mesece delovanja ali pogosteje v primeru zelo intenzivne uporabe (W).

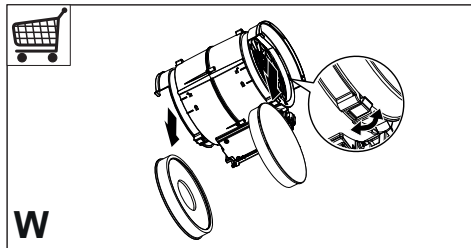

- Proti maščobne filtre je potrebno očistiti vsaka 2 meseca delovanja ali še pogosteje, pri zelo intenzivni uporabi, lahko jih operete v pomivalnem stroju (Z).

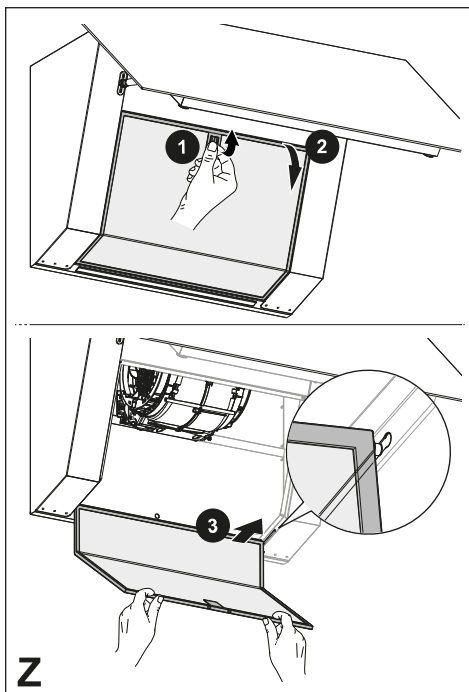

- Napo očistite s pomočjo vlažne krpe in nevtralnega tekočega detergenta.
- Pri zunanem in notranjem čiščenju nape se izogibajte alkoholnim ali silikonskim sredstvom.

Če je izdelek ali eden od njegovih delov izdelan iz nerjavečega jekla, za čiščenje uporabite posebne neabrazivne izdelke in med čiščenjem sledite smeri satenastega zaključka.

4. NADZORNA PLOŠČA

			
Tipka	Pritisk Tipke	Funkcije	Led
A	Kratek	Prižge/ugasne motor pri prvi hitrosti.	Led lučke A + B + C so vklopljene. Na zaslonu je prikazana nastavljena hitrost.
	Dolga z vklopljenimi lučmi	Omogoči / onemogoči alarm filtrov z aktivnim ogljem .	Na zaslonu se F prikaže enkrat: alarm je omogočen. Na zaslonu dve F prikaže dvakrat: alarm je onemogočen.
B	Kratek	Zmanjša operativno hitrost.	Vklopljeno/Izklopljeno.
	Dolga z vklopljenimi lučmi	Funkcija zaklepa tipkovnice Vklpite/izklopite blokiranje tipkovnice za čiščenje nape.	Utripajo vse LED diode.
C	Kratek	Ciklično poviša hitrost delovanja... 1 - 2 - 3 – Intenzivna Intenzivna ta hitrost je časovno nastavljena na 6 minut. Ko preteče čas, se sistem vrne ponovno na hitrost 3. Deaktivira se z zmanjšanjem hitrosti delovanja ali tako, da izklopite motor.	Vklopljeno/Izklopljeno. Na zaslonu se izriše animacija.
	D	Način AUTO Omogoči/onemogoči način za avtomatsko delovanje. Način AUTO deluje, če je prisotna povezana indukcijska plošča. Hitrost nape bo samodejno nastavljena z uporabo najvišje stopnje moči na območjih kuhalne plošče. Ko se zahteva Intenzivno hitrost in zahteva traja več kot 6 minut, se napa vrne na hitrost 3 za 30 sekund, nato pa vrne na intenzivno hitrost. Ko se indukcijska kuhalna plošča ugasne, se zadnja hitrost ohrani 5 sekund, nato pa hitrost 1 15 minut. Po 15 minutah se motor ugasne. Stanje luči se ne spremeni.	Vklopljeno/Izklopljeno.
D	Dolg pri prižganih lučeh ali motorju	Funkcija 24h Aktivira/deaktivira motor v načinu 24-urne izmenjave zraka. Ta funkcija nastavi motor na prvo hitrost, ki omogoča sesanje z intervalom 10 minut vklopa in 50 minut izklopa. Onemogoči se s pritiskom na isto tipko ali z izklopom motorja.	Na zaslonu se izriše animacija.
	Dolg pri izklopljenih vseh obremenitvah (motor in luči)	Seznanjanje K-Link Pred začetkom postopka sledite specifičnim napotkom v navodilih naprav, ki jih želite seznaniti. zažene se postopek za seznanjanje nape z napravami, združitljivimi s K-Link (indukcijska kuhalna plošča). Lahko se seznanijo do 3 indukcijske kuhalne plošče. Za postopke, ki jih je treba izvesti na teh napravah, glejte navodila naprav. Postopek seznanjanja traja 2 minuti. Če v tem ni prepoznana nobena naprava, preverite, ali ste že zagnali postopek na napravah, ki jih želite seznaniti. Morda je doseženo največje možno število skladnih naprav.	Na zaslonu se medtem, ko poteka seznanjanje, prikaže do 2 minuti trajajoča animacija Ko je postopek uspešno zaključen, se vse LED diode prižgejo za 2 sekundi

E	Kratek	Vklopi/izklopi luči na srednjo moč.	Vklopljeno/Izklopljeno.
	Dolg pri izklopljenih vseh obremenitvah (motor in luči)	Izvede se ponastavitev alarma za nasičenost filtrov .	LED lučki C+ D utripnejo 3 krat.
		Prikazuje alarm nasičenosti kovinskih filtrov za maščobo in opozarja, da jih je treba oprati. Alarm se sproži po 100 urah dejanskega delovanja nape.	Pri ugasnjenem motorju se na zaslonu večkrat izmenično izpišeta črka F in številka 1.
		Označuje alarm za nasičenost filtra z aktivnim ogljem za nevarne vonjave . Alarm se sproži po 200 urah dejanskega delovanja nape.	Pri ugasnjenem motorju se na zaslonu večkrat izmenično izpišeta črka F in številka 2.
		Označuje alarm za nasičenost kovinskega proti maščobnega filtra in alarma nasičenosti filtra za nevarne vonjave z aktivnim ogljem .	Na zaslonu so prikazani F + 1 + F + 2 večkrat izmenično zapored.
F	Kratek	Vklop/Izklop luči na največji moči.	Vklopljeno/Izklopljeno.
	Dolg pri prižganem motorju	Funkcija Zakasnitve Aktivira/deaktivira funkcijo zakasnitve, t.j. zakasnitve samodejnega izklopa motorja in sistema osvetlitve po 30 minutah. Onemogoči se s pritiskom na isto tipko ali z izklopom motorja.	Vklopljeno/Izklopljeno.
	Dolg pri izklopljenih vseh obremenitvah (motor in luči)	Prekinitev seznanjanja K-Link Zažene se postopek za brisanje vseh združitljivih naprav K-Link, ki so bile prej povezane s funkcijo seznanjanja K-Link.	Ko je postopek uspešno zaključen, vse LED-lučke utripajo 5 sekund.

5. OSVETLITEV

- Za zamenjavo se obrnite na tehnično pomoč (»Za nakup se obrnite na tehnično pomoč«).
- Svetila, ki se uvrščajo v skupino tveganja 1 v skladu s standardom IEC/EN62471, morajo biti nameščena na razdalji 20 cm, svetila iz skupine tveganja, ki je izvzeta iz standarda IEC/EN62471, pa morajo biti nameščena na razdalji 30 cm.

1. SÄKERHETSINFORMAT IONER

 För din säkerhet och korrekt funktion av apparaten ber vi dig läsa denna bruksanvisning noggrant innan apparaten installeras och tas i bruk. Förvara alltid denna bruksanvisning tillsammans med apparaten, så att du kan lämna över den till ev. ny ägare. Det är viktigt att användarna känner till apparatens samtliga funktions- och säkerhetsegenskaper.

 Anslutningen av elkablarna ska utföras av en behörig tekniker.

- Tillverkaren ansvarar inte för eventuella skador som orsakas av felaktig installation eller användning.
- Min. säkerhetsavstånd mellan spishällen och köksfläkten är 650 mm (vissa modeller kan installeras på en lägre höjd; se avsnittet gällande drift- och installationsmått).
- Om installationsanvisningarna för gasspishällen anger ett större avstånd än det ovan angivna, måste det beaktas.
- Kontrollera att nätspänningen motsvarar den som anges på märkplåten inuti köksfläkten.
- Det är nödvändigt att installera frånskiljare i det fasta elsystemet i enlighet med kabeldragningsbestämmelserna.
- För apparater i klass I, säkerställ att bostadens elsystem har en lämplig jordanslutning.
- Anslut köksfläkten till imkanalen med ett rör med min. diameter på 120 mm. Sträckan där matos avleds ska vara så kort som möjligt.
- Följ gällande lagstiftning angående utsugning av luft.
- Anslut inte köksfläkten till rök-gaskanaler för förbränningsrök från värmepannor, öppna spisar o.s.v.
- Om köksfläkten används i kombination med andra apparater som inte är eldrivna (t.ex. gasdrivna apparater), ska du söra för tillräcklig ventilation av lokalen för att förhindra returflöde av förbränningsgas. När köksfläkten används i kombination med andra apparater som inte är eldrivna, får lokalens negativa luftryck inte överskrida 0,04 mbar för att förhindra att rök sugts tillbaka in i lokalen via köksfläkten.
- Luftutsläppet får inte ske genom en rök-gaskanal som används av gasdrivna eller andra bränsle drivna apparater.
- Om elkabeln skadas, ska den bytas ut av tillverkaren eller av en servicetekniker.
- Anslut stickkontakten till ett lättillgängligt vägguttag som är i överensstämmelse med gällande bestämmelser.

- Följ noggrant föreskrifterna från de lokala myndigheterna när det gäller de tekniska och säkerhetsmässiga åtgärder som ska vidtas för avledning av rök.
- ⚠ **VARNING:** Ta bort skyddsfilmerna innan du installerar köksfläkten.
- Använd endast skruvar och beslag som är lämpliga för köksfläkten.
- ⚠ **VARNING:** Om det inte installeras skruvar eller fästnanordningar som överensstämmer med dessa anvisningar kan det leda till risk för elektrisk stöt.
- Titta inte direkt med optiska instrument (kikare, förstoringsglas o.s.v.).
- Flambera inte under köksfläkten. Det finns risk för eldsvåda.
- Denna apparat får användas av barn (över 8 år), personer med nedsatt fysisk, sensorisk eller mental funktionsförmåga eller personer som saknar erfarenhet eller kunskap om hur den används, under förutsättning att de övervakas av någon som kan ansvara för deras säkerhet eller som har lärt dem hur apparaten används på ett säkert sätt och gjort dem medvetna om riskerna. Barn får inte leka med apparaten. Rengöring och underhåll som ska utföras av användaren får inte utföras av barn utan tillsyn av en vuxen.
- Håll barn under uppsikt så att de inte leker med apparaten.
- Denna apparat får inte användas av personer (inkl. barn) med nedsatt fysisk, sensorisk eller mental funktionsförmåga eller personer som saknar erfarenhet eller kunskap om hur den används, om de inte övervakas och instrueras.
- ⚠ De åtkomliga delarna kan bli mycket varma under användningen av spisar, matlagningsapparater o.dyl.
- Rengör och/eller byt ut filtren efter den angivna tidsperioden (brandrisk). Se avsnitt Underhåll och rengöring.
- Lokalen måste ha lämplig ventilation när köksfläkten används samtidigt med andra apparater som använder gas eller andra bränslen (gäller inte apparater som endast släpper ut luft i lokalen).
- Symbolen  på apparaten eller emballaget anger att apparaten inte får hanteras som hushållsavfall. Den ska i stället lämnas in på en uppsamlingsplats för återvinning av el- och elektronikkomponenter. Genom att säkerställa att apparaten hanteras på rätt sätt bidrar du till att förebygga eventuella negativa miljö- och hälsoeffekter som kan uppstå om apparaten bortskaffas som vanligt avfall. För ytterligare upplysningar om återvinning av apparaten bör du kontakta lokala myndighe-

ter, sophämtningstjänsten eller affären där du köpte apparaten.

Förklaring om Överensstämmelse

Tillverkaren försäkrar att denna apparat med trådlös radiofunktion överensstämmer med direktiv 2014/53/EU.

Den fullständiga texten för EG-överensstämmelse är tillgänglig på följande Internet-adress, med sökning efter produktkod:

<https://www.franke.com/>

Denna kod återges på etiketten som är placerad på produktens insida.

Frekvensband	Max överförd effekt
2,4 GHz	100 mW max.

2. ANVÄNDNING

- Köksfläkten har uteslutande konstruerats för hushållsbruk för att avlägsna matos i köket.
- Använd aldrig köksfläkten för andra ändamål än vad den är konstruerad för.
- Se till att det aldrig uppkommer höga lågor under köksfläkten när den är igång.
- Justera lågans styrka så att den endast vidrör kokkärlets botten och inte slickar utmed dess sidor.
- Fritöserna ska kontrolleras hela tiden under användningen. Den överhettade oljan kan ta eld.

3. RENGÖRING OCH UNDERHÅLL

- Filtren med aktivt kol är varken tvättbara eller regenereringsbara och

måste bytas ut ungefär var 4:e månad eller oftare i händelse av mycket intensiv användning (W).

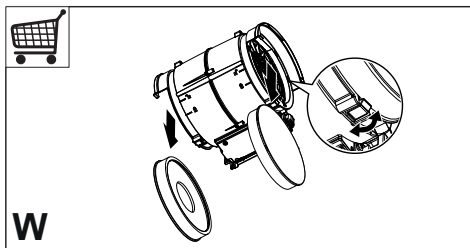

- Fettfiltren ska rengöras varannan driftsmånad eller oftare i händelse av en mycket intensiv användning och kan diskas i diskmaskin (Z).

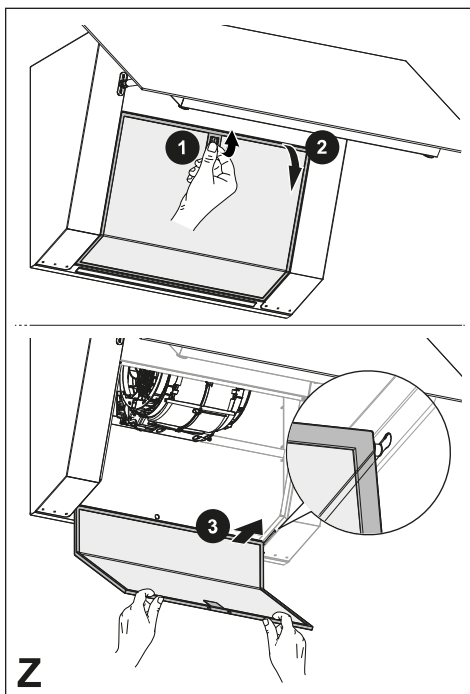

- Rengör fläkten med en fuktig trasa och neutralt rengöringsmedel.
- För utvändigt och invändigt rengöring av fläkten, undvik alkoholhaltiga eller silikonhaltiga produkter.

Om produkten eller en av dess delar är i rostfritt stål, använd specifika ej skrapande produkter för rengöringen och följ slipningslinjerna för rengöringen.

4. REGLAGE

			
Knapp	Tryck knappen på	Funktioner	Led-lampa
A	Kort	Slår på/av motorn vid första hastigheten.	Led-lamporna A + B + C är tända. Displayen visar den inställda hastigheten.
	Lång med tända lampor	Aktiverar/Inaktiverar larmet för Filtren med Aktivt Kol.	Displayen visar F en gång: larm aktiverat. Displayen visar F två gånger: larm inaktiverat.
B	Kort	Minskar arbetshastigheten.	Tänd/Släckt.
	Lång med tända lampor	Funktion Knapplös Aktiverar /Inaktiverar knapplåset för rengöring av fläkten.	Alla LED-lampor blinkar.
C	Kort	Ökar drifhastigheten cykiskt...: 1 - 2 - 3 – Intensiv Intensiv: denna hastighet är tidsinställd på 6 minuter. När tiden förlöpt, går systemet automatiskt tillbaka till hastighet 3. Den inaktiveras om hastigheten minskas eller motorn stängs av.	Tänd/Släckt. På displayen visas en animering.
D	Kort	AUTOMATISK läge Aktivera/Inaktivera det Automatiska funktionsläget. AUTOMATISKT läge fungerar om en induktionshäll är parad. Fläktens hastighet ställs in automatiskt på den högsta effektnivån som finns på spishällens zoner. När Intensiv hastighet begärs och begäran varar över 6 minuter, gå fläkten tillbaka till hastighet 3 i 30 sekunder sedan återställs Intensiv hastighet. När den stängs av håller induktionshällen den senast aktiverade hastigheten i 5 sekunder och därefter hastighet 1 i 15 minuter. Efter de 15 minuterna stängs motorn av. Lampornas tillstånd ändras inte.	Tänd/Släckt.
	Lång med belysning eller påslagen motor	Funktion 24h Aktiverar/Inaktiverar motorn i läge Luftombyte 24h. Denna funktionen ställer in motorn vid den första hastigheten som tillåter en ut-sugning med ett intervall på 10 minuter på och 50 minuter av. De inaktiveras genom att trycka in samma knapp eller slå av motorn.	På displayen visas en animering.
	Lång med alla laster avstängda (motor och ljus)	Parkoppling K-Link Innan proceduren startas, följ de specifika indikationerna i manualerna för enheterna som ska parkopplas. proceduren för parning av fläkten med de kompatibla elementen K-Link (induktionshäll). Det är möjligt att para upp till 3 induktionshällar. Vi hänvisar till manualen för de olika enheterna för procedurerna som behöver utföras på dessa. Sammankopplingsproceduren varar 2 minuter. Om ingen enhet identifieras inom denna tiden, kontrollera att du först har aktiveras proceduren på enheterna som ska sammankopplas. Det kan hända att det maximala antalet kopplingsbara enheter har uppnåtts.	På displayen visas en animering på max 2 minuter med den pågående parningsproceduren När proceduren genomförs med lyckat resultat lyser alla led-lamporna i 2 sekunder

E	Kort	Tänder/Släcker lamporna vid medel intensitet.	Tänd/Släckt.
	Lång med alla laster avstängda (motor och ljus)	Man utför återställning av larmet för mättade Filter.	Led-lamporna C + D blinkar 3 gånger.
		Anger larmet för mättnad av Fettfiltren i metall och behovet att tvätta dem. Larmet sätts igång efter fläktens effektiva 100 driftstimmar.	När motorn är avstängd visas F + 1 flera gånger växelvis på displayen.
		Anger larm för mättnad av Luktfiltret med Aktivt Kol. Larmet sätts igång efter fläktens effektiva 200 driftstimmar.	När motorn är avstängd visas F + 2 flera gånger växelvis på displayen.
		Anger larm för mättnad av Fettfiltren i metall och larmet för mättnad av Luktfiltret med Aktivt Kol.	Displayen visar F + 1 +F +2 upprepade gånger omväxlande.
F	Kort	Tänder/släcker lamporna med maximal ljusstyrka.	Tänd/Släckt.
	Lång med påslagen motor	Fördröjd Funktion Aktiverar/Inaktiverar funktionen Fördröjd, fördröjd avstängning av motorn och belysningen efter 30 minuter. De inaktiveras genom att trycka in samma knapp eller slå av motorn.	Tänd/Släckt.
	Lång med alla laster avstängda (motor och ljus)	Frånkoppling av K-Link Proceduren startas för att annullera alla kompatibla K-Link-enheter som sammankopplats tidigare med funktionen K-Link-sammankoppling.	När proceduren genomförs med lyckat resultat blinkar alla led-lamporna 5 gånger.

5. BELYSNING

- Kontakta servicecenter för byte ("Kontakta en auktoriserad serviceverkstad för köp").
- Lampor tillhörande riskgrupp 1 enligt IEC/EN 62471 vid 20 cm avstånd från ögonen och ingen riskgrupp enligt IEC/EN 62471 vid 30 cm avstånd från ögonen.

1. INFORMACJE DOTYCZĄCE BEZPIECZEŃSTWA

i Dla zapewnienia własnego bezpieczeństwa oraz prawidłowego działania urządzenia, przed przystąpieniem do instalacji oraz użytkowania prosimy uważnie przeczytać poniższą instrukcję obsługi. Instrukcję obsługi należy trzymać zawsze w pobliżu urządzenia, a w przypadku odsprzedaży przekazywać ją razem z urządzeniem osobom trzecim. Ważne jest, aby wszyscy użytkownicy znali sposób działania oraz zasady bezpieczeństwa urządzenia.

! Podłączenie kabli powinno być wykonane przez wykwalifikowanego technika.

- Producent nie ponosi odpowiedzialności za ewentualne szkody powstałe na skutek niewłaściwie wykonanej instalacji lub nieprawidłowego użytkowania.
- Minimalna bezpieczna odległość pomiędzy płytą kuchenną a okapem wynosi 650 mm (niektóre modele można instalować niżej; patrz punkt na temat wymiarów roboczych i instalacji).
- Jeśli instrukcje dotyczące instalacji płyty kuchennej gazowej podają większą odległość

niż wspomniana, należy to wziąć pod uwagę.

- Sprawdzić, czy napięcie sieciowe odpowiada wskazanemu na tabliczce znamionowej, przymocowanej wewnątrz okapu.
- Wyłączniki sekcyjne należy zainstalować w instalacji stacjonarnej, zgodnie z przepisami dotyczącymi systemów okablowania.
- W przypadku urządzeń Klasy I, sprawdzić czy domowa sieć zasilająca jest wyposażona w odpowiedni układ uziemiający.
- Podłączyć okap do przewodu kominowego rurą o średnicy co najmniej 120 mm. Przebieg rury odprowadzającej dymy powinien być jak najkrótszy.
- Należy przestrzegać wszystkich przepisów regulujących kwestię odprowadzania powietrza.
- Nie podłączać okapu wyciągowego do przewodów kominowych odprowadzających spaliny (np. z kotłów, kominów, itp.).
- Jeżeli okap używany jest w połączeniu z urządzeniami nieelektrycznymi (np. gazowymi), należy zagwarantować odpowiedni poziom wentylacji w pomieszczeniu, aby zapobiec powrotowi odprowadzanych dymów. Jeżeli okap używany jest w połączeniu z urządzeniami, które nie są zasilane prądem elektrycznym, podciśnienie w po-

- mieszczeniu nie może przekraczać 0,04 mbar, aby uniknąć powrotu dymów z okapu do wnętrza pomieszczenia.
- Nie należy odprowadzać powietrza przewodem wykorzystywanym do odprowadzania dymów z urządzeń spalinyowych zasilanych gazem lub innymi paliwami.
 - Jeżeli kabel zasilający ulegnie uszkodzeniu, musi być wymieniony przez producenta lub technika centrum serwisowego.
 - Wtyczkę należy podłączyć do gniazdka spełniającego wymogi obowiązujących przepisów, znajdującego się w łatwo dostępnym miejscu.
 - W odniesieniu do kwestii technicznych oraz bezpieczeństwa, należy ściśle przestrzegać obowiązujących przepisów miejscowych dotyczących odprowadzania dymów.
-  **OSTRZEŻENIE:** przed przystąpieniem do instalacji okapu, usunąć folię ochronną.
- Używać wyłącznie śrub oraz elementów montażowych odpowiednich dla danego okapu.
-  **OSTRZEŻENIE:** instalacja śrub lub elementów mocujących wykonana niezgodnie z poniższymi wskazówkami może stwarzać ryzyko porażenia prądem.
- Nie patrzeć na nie bezpośrednio przez przyrządy optyczne (lornetka, szkło powiększające...).
 - Nie flambiować potraw pod okapem: może to być przyczyną pożaru.
 - Urządzenie może być używane przez dzieci w wieku powyżej 8 lat oraz osoby o ograniczonych zdolnościach psychicznych, fizycznych i zmysłowych lub z niedostatecznym doświadczeniem i wiedzą na temat jego działania, pod warunkiem że są nieustannie nadzorowane i zostały poinstruowane w kwestii bezpiecznej obsługi urządzenia oraz wynikających z tego zagrożeń. Należy pilnować, aby dzieci nie bawiły się urządzeniem. Czyszczenie i konserwacja urządzenia nie powinny być wykonywane przez dzieci, chyba że są one nadzorowane.
 - Dzieci należy nadzorować w celu upewnienia się, że nie bawią się urządzeniem.
 - Urządzenie nie może być używane przez osoby (w tym dzieci) o ograniczonych zdolnościach psychicznych, fizycznych i zmysłowych lub bez wystarczającego doświadczenia lub wiedzy na temat jego działania, chyba że zostały poinstruowane i są nieustannie nadzorowane.

 Osiągalne części mogą się bardzo rozgrzać w trakcie używania ich razem z urządzeniami przeznaczonymi do gotowania.

- Wyczyścić i/lub wymienić filtry po upływie określonego czasu (ryzyko pożaru). Patrz punkt Konserwacja i czyszczenie.
- Jeżeli okap używany jest jednocześnie z urządzeniami spalającymi gaz lub inne paliwa, w pomieszczeniu należy zapewnić odpowiednią wentylację (nie dotyczy urządzeń, które odprowadzają wyłącznie powietrze obecne w pomieszczeniu).
- Ten symbol  umieszczony na produkcie lub na jego opakowaniu oznacza, że nie można go usuwać jako zwykłego odpadu pochodzącego z gospodarstwa domowego. Zużyty produkt należy przekazać do centrum zbiórki odpadów specjalizującego się w recyklingu komponentów elektrycznych i elektronicznych. Utylizując produkt w sposób właściwy, przyczyniasz się do zapobiegania ewentualnym ujemnym wpływom na środowisko naturalne oraz na zdrowie ludzi, które mogłyby powstać w wyniku niewłaściwej utylizacji. Szczegółowe informacje na temat recyklingu tego produktu można uzyskać w urzędzie miasta, lokalnych instytucjach zajmujących się likwi-

dacją odpadów lub w sklepie, w którym produkt został zakupiony.

Deklaracja Zgodności

Producent oświadcza, że przedmiotowe urządzenie wyposażone w funkcję bezprzewodowej komunikacji radiowej jest zgodne z Dyrektywą 2014/53/UE.

Pełny tekst deklaracji zgodności UE można znaleźć pod następującym adresem internetowym, wyszukując według kodu produktu:

<https://www.franke.com/>

Kod ten znajduje się na etykiecie umieszczonej wewnątrz produktu.

Pasma częstotliwości	Maksymalna przesyłana moc
2,4 GHz	maks. 100 mW

2. UŻYTKOWANIE

- Okap został zaprojektowany wyłącznie do użytku domowego, do eliminacji zapachów kuchennych.
- Okapu nie należy używać do celów innych niż te, do których jest on przeznaczony.
- Nigdy nie pozostawiać włączonego dużego płomienia pod okapem, kiedy jest on uruchomiony.
- Intensywność płomienia należy regulować w taki sposób, aby znajdował się wyłącznie pod naczyniem do gotowania i nie wystawał po jego bokach.
- Nie zostawiać frytkownicy bez nadzoru podczas używania: rozgrzany olej może się zapalić.

3. CZYSZCZENIE I KONSERWACJA

- Filtr węglowy nie nadaje się do mycia ani regeneracji i musi być wymieniany mniej więcej co 4 miesiące pracy lub częściej, w przypadku bardzo intensywnego użytkowania (W).

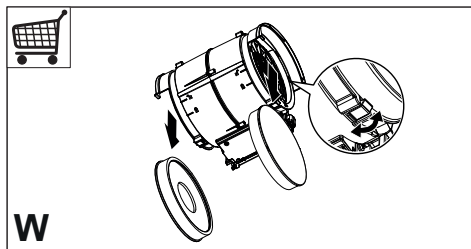

- Filtry przeciw tłuszczowe muszą być czyszczone co 2 miesiące pracy lub częściej w przypadku intensywnego użytkowania i można je myć w zmywarce (Z).

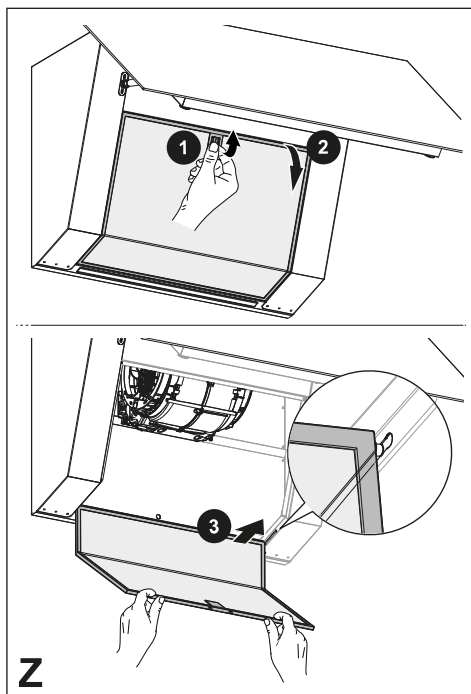

- Okap należy czyścić wilgotną szmatką i neutralnym płynnym do mycia.

- Do czyszczenia zewnętrznej i wewnętrznej strony okapu unikać stosowania produktów zawierających alkohol lub silikon.

Jeśli produkt lub jedna z jego części jest wykonana ze stali nierdzewnej, używać specjalnych produktów nieściernych, a podczas czyszczenia śledzić satynowe linie wykończenia.

4. ELEMENTY STEROWANIA

			
Przycisk	Naciśnięcie na przycisk	Funkcje	LED
A	Krótkie	Włącza/Wyłącza silnik z pierwszą prędkością.	Światła led A + B + C są zapalone. Na wyświetlaczu wskazana jest ustawiona prędkość.
	Długie naciśnięcie przy włączonych światłach	Aktywuje/Dezaktywuje alarm Filtrów Węglowych.	Wyświetlacz wskazuje jednokrotnie F: alarm aktywny. Wyświetlacz wskazuje dwukrotnie F: alarm nieaktywny.
B	Krótkie	Zmniejsza prędkość roboczą.	Włączona/Wyłączona.
	Długie naciśnięcie przy włączonych światłach	Funkcja Blokady Klawiatury Włącza/Wyłącza blokadę klawiatury w celu wyczyszczenia okapu.	Migają wszystkie światła Led.
C	Krótkie	Cyklicznie zwiększa prędkość roboczą: 1 - 2 - 3 – Intensywna Intensywna: ta prędkość jest regulowana czasowo i włącza się na 6 minut. Po upływie tego czasu system automatycznie powraca do prędkości 3. Wyłącza się w przypadku zmniejszenia prędkości roboczej lub wyłączenia silnika.	Włączona/Wyłączona. Na wyświetlaczu jest pokazana animacja.
D	Krótkie	Tryb AUTO Włącza/wyłącza automatyczny tryb działania. Tryb AUTO działa, jeżeli połączona została płyta indukcyjna. Prędkość okapu zostanie ustawiona automatycznie za pomocą najwyższego poziomu mocy w strefach płyty kuchennej. Jeżeli nastąpi żądanie prędkości Intensywnej i trwa ono dłużej niż 6 minut, okap powróci na 30 sekund do prędkości 3, a następnie przywróci prędkość Intensywną. Po wyłączeniu płyty indukcyjnej przez 5 sekund jest utrzymywana ostatnia uaktywniona prędkość, a następnie prędkość 1 przez 15 minut. Po upływie 15 minut silnik zostaje wyłączony. Stan oświetlenia nie ulega zmianie.	Włączona/Wyłączona.
	Długie przy włączonych światłach lub silniku	Funkcjonowanie 24h Włącza/Wyłącza silnik w trybie Wymiany Powietrza 24h. Ta funkcja ustawia silnik na pierwszej prędkości, która umożliwia zasysanie z 10 minutową przerwą on i 50 minutową off. Wyłącza się go poprzez wciśnięcie tego samego przycisku lub wyłączenie silnika.	Na wyświetlaczu jest pokazana animacja.
	Długie, kiedy wszystkie obciążenia są wyłączone (silnik i światła)	Parowanie K-Link Przed rozpoczęciem procedury postępować zgodnie ze wskazówkami zawartymi w instrukcjach urządzeń do sparowania. Uruchamia się procedura parowania okapu z urządzeniami kompatybilnymi z K-Link (płyta indukcyjna). Istnieje możliwość powiązania do 3 płyt indukcyjnych. Informacje na temat czynności do wykonania na urządzeniach wskazano w ich instrukcjach obsługi. Procedura parowania trwa 2 minuty. Jeśli w tym czasie nie zostanie rozpoznane żadne urządzenie, należy sprawdzić, czy uaktywniono procedurę parowania na danych urządzeniach. Możliwe jest również, że została osiągnięta maksymalna liczba możliwych do sparowania urządzeń.	Na wyświetlaczu pojawia się animacja przedstawiająca wykonywaną procedurę parowania o długości maksymalnie 2 minut Po pomyślnym zakończeniu procedury wszystkie LED włączają się na 2 sekundy

E	Krótkie	Włącz/Wyłącz światła o średnim natężeniu.	Włączona/Wyłączona.
	Długie, kiedy wszystkie obciążenia są wyłączone (silnik i światła)	Wykonywane jest zresetowanie alarmu nasycenia Filtrów .	Światła led C + D migają 3 razy.
		Wskazuje alarm nasycenia Filtrów Przeciwtłuszczowych Metalowych i konieczność ich umycia. Alarm włącza się po 100 godzinach rzeczywistej pracy okapu.	Przy wyłączonym silniku: wyświetlacz wskazuje naprzemiennie kilka razy F + 1.
		Sygnalizuje alarm nasycenia Filtra Przeciwapachowego z węglem aktywnym . Alarm włącza się po 200 godzinach rzeczywistej pracy okapu.	Przy wyłączonym silniku: wyświetlacz wskazuje naprzemiennie kilka razy F + 2.
		Sygnalizuje alarm nasycenia Metalowych Filtrów Przeciwolejowych i alarm nasycenia Filtra Przeciwapachowego z węglem aktywnym .	Na wyświetlaczu wyświetlają się kilkakrotnie, naprzemiennie F + 1 +F +2.
F	Krótkie	Włącza/Wyłącza światła o maksymalnym natężeniu.	Włączona/Wyłączona.
	Długie przy włączonym silniku	Funkcja Delay Aktywuje/Dezaktywuje funkcję Delay, opóźnione automatyczne wyłączenie silnika i systemu Oświetlenia po 30 minutach. Wyłącza się go poprzez wciśnięcie tego samego przycisku lub wyłączenie silnika.	Włączona/Wyłączona.
	Długie, kiedy wszystkie obciążenia są wyłączone (silnik i światła)	Usuwanie parowania K-Link Uruchamia się procedura usuwania wszystkich urządzeń kompatybilnych K-Link, które zostały sparowane za pomocą funkcji Parowania K-Link.	Po pomyślnym zakończeniu procedury wszystkie LED migają 5 razy.

5. OŚWIETLENIE

- W celu wymiany należy skontaktować się z centrum serwisowym ("W celu zakupu zwrócić się do centrum serwisowego").
- Żarówki należące do grupy ryzyka 1 zgodnie z IEC/EN62471 w odległości 20 cm oraz nie należące do grupy ryzyka zgodnie z IEC/EN62471 w odległości 30 cm.

1. BEZPEČNOSTNÍ INFORMACE

i Pro vlastní bezpečnost a za účelem řádného fungování přístroje prosíme, abyste si před jeho instalací a zprovozněním pozorně přečetli tuto příručku. Tuto příručku je třeba uchovávat stále spolu s přístrojem, a to i v případě, že přístroj bude poskytnut nebo prodán třetí osobám. Je důležité, aby se uživatelé seznámili s veškerými funkčními a bezpečnostními charakteristikami přístroje.

! Připojení kabelů musí provést kompetentní technik.

- Výrobce není odpovědný za případné škody způsobené nesprávně provedenou instalací či nesprávným používáním přístroje.
- Minimální bezpečnostní vzdálenost mezi varnou plochou a odsávací digestoří je 650 mm (některé modely mohou být nainstalovány do nižší výšky; viz odstavec týkající se provozních rozměrů a instalace).
- Jestliže je v návodu k instalaci plynového sporáku uvedena větší vzdálenost než výše uvedená, je třeba to vzít v úvahu.
- Zkontrolujte, zda síťové napětí odpovídá hodnotám uvedeným na štítku uvnitř digestoře.
- Vypínací zařízení musí být nainstalována do pevného systému v souladu s předpisy o elektroinstalaci.
- U přístrojů třídy I zkontrolujte, zda je síť domácího napájení vhodně uzemněna.
- Připojte digestoř k dýmníku pomocí trubice o minimálním průměru 120 mm. Trasa výparů musí být co nejkratší.
- Musí být dodrženy všechny normy týkající se odvodu vzduchu.
- Nepřipojujte odsávací digestoř ke komínům, které odvádějí zplodiny ze spalování (např. kotle, komíny apod.)
- Pokud je digestoř používána v kombinaci s neelektrickými přístroji (např. plynovými), musí být v místnosti zaručeno dostatečné větrání, aby nemohlo dojít k návratu plynových zplodin. Jestliže je kuchyňská digestoř používána v kombinaci s přístroji, které nejsou napájeny elektrickým proudem, záporný tlak v místnosti nesmí být vyšší než 0,04 mbar, aby nemohlo dojít ke zpětnému nasávání výparů do místnosti, kde se nachází digestoř.
- Vzduch nesmí být odváděn přes potrubí používané pro odvod výparů ze spalovacích zařízení fungujících na plyn nebo na jiná paliva.
- Pokud je napájecí kabel poškozen, jeho výměnu může provádět pouze výrobce nebo jeho servisní technik.

- Připojte zástrčku do zásuvky odpovídající normám a ve snadno přístupné poloze.
 - Při realizaci technických a bezpečnostních rozměrů pro odvod výparů je třeba pečlivě dodržovat předpisy stanovené místními orgány.
- ⚠ UPOZORNĚNÍ:** Před instalací digestoře odstraňte ochranné fólie.
- Použijte pouze šrouby a spojovací materiál vhodného typu pro digestoř.
- ⚠ UPOZORNĚNÍ:** nebude-li provedena montáž šroubů nebo upevňovacích zařízení podle tohoto návodu, mohlo by vzniknout nebezpečí zasažení elektrickým proudem.
- Nepozorujte přímo optickými přístroji (dalekohledem, lupou....).
 - Pod kuchyňskou digestoří nepřipravujte flambované pokrmy, je zde nebezpečí požáru.
 - Tento přístroj může být používán dětmi ve věku nad 8 let a osobami se sníženými psycho-fyzicko-smyslovými schopnostmi nebo bez patřičných zkušeností a znalostí, pokud jsou pod pečlivým dohledem nebo byly seznámeny s pokyny k použití přístroje bezpečným způsobem a rozumí jeho rizikům. Zkontrolujte, zda si děti nehrají s přístrojem. Čištění a údržba, které mají být vykonávány uživatelem, nesmí být prováděny
- děti, pokud nejsou pod dohledem.
- Děti musí být pod dohledem, kontrolujte, aby si nehrály s přístrojem.
 - Přístroj nesmí být používán osobami (včetně dětí) se sníženými psycho-fyzicko-smyslovými schopnostmi nebo s nedostatečnými zkušenostmi či znalostmi, s výjimkou případů, kdy jsou pod dostatečným dohledem a byly dostatečně poučeny.
- ⚠** Přístupné části mohou při používání varných přístrojů dosahovat vysokých teplot.
- Vyčistěte a/nebo vyměňte filtry po uvedené době (nebezpečí vznícení). Řiďte se odstavcem Údržba a čištění.
 - Pokud je digestoř používána současně s plynovými přístroji nebo přístroji, které používají nějaké jiné palivo, v místnosti musí být vhodné větrání (neaplikuje se na přístroje, které pouze vypouštějí vzduch do místnosti)
 - Symbol  na výrobku nebo na jeho obalu označuje, že výrobek nemůže být zlikvidován jako normální domácí odpad. Výrobek, který má být likvidován, musí být odevzdán do specializovaných sběrů pro recyklaci elektrických a elektronických komponentů. Tím, že se ujistíte o řádném provedení likvidace tohoto výrobku, přispějete k zabránění případného negativního

dopadu na životní prostředí a na zdraví osob, který by mohl mít nesprávně provedená likvidace. Podrobnější informace o recyklaci tohoto výrobku získáte na obecním úřadě, v místním podniku pro sběr domácího odpadu nebo v obchodě, kde jste výrobek zakoupili.

Prohlášení o shodě

Výrobce prohlašuje, že toto zařízení s bezdrátovým provozem je v souladu se směrnicí 2014/53/EU.

Úplné znění EU prohlášení o shodě je k dispozici na následující internetové adrese při zadání kódu výrobku:

<https://www.franke.com/>

Tento kód naleznete na štítku umístěném uvnitř výrobku.

Frekvenční pásma	Maximální přenášený výkon
2,4 GHz	100 mW max.

2. POUŽITÍ

- Odsávací digestoř je navržena výlučně pro domácí použití, k odstraňování pachů z kuchyně.
- Nikdy nepoužívejte digestoř k jiným účelům než k těm, pro které je určena.
- Nikdy nenechávejte pod digestoří při chodu vysoký plamen.
- Seřídte intenzitu plamene tak, aby byl nasměrován pouze na dno varné nádoby a ujistěte se, aby nešlehal po jejích stranách.
- Kontrolujte fritovací hrnce během používání: příliš zahřátý olej by se mohl vznítit.

3. ČIŠTĚNÍ A ÚDRŽBA

- Uhlíkový filtr nelze mýt ani regenerovat, ale je třeba ho vyměnit zhruba po každých 4 měsících používání nebo v případě potřeby i častěji (W).

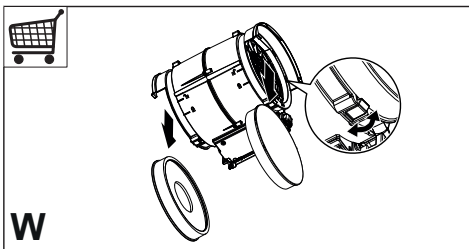

W

- Tukové filtry musí být čistěny každé 2 měsíce provozu nebo častěji v případě velmi intenzivního používání a lze je mýt v myčce nádobí (Z).

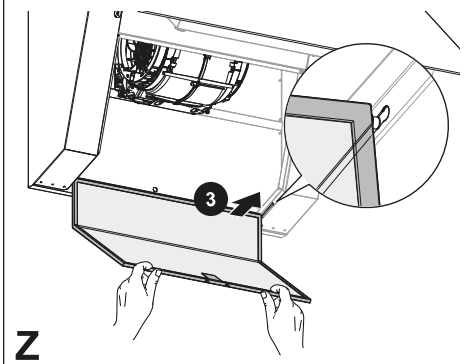
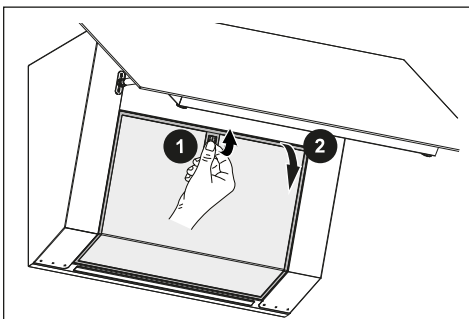

Z

- Čistěte digestoř vlhkým hadříkem a neutrálním tekutým čisticím prostředkem.
- Pro čištění vnější a vnitřní části odsavače par nepoužívejte výrobky na bázi alkoholu nebo silikonu.

Pokud je výrobek nebo některá z jeho částí vyrobena z nerezové oceli, použijte k čištění speciální neabrazivní pro-

středky a při čištění dodržujte linie saténového povrchu.

4. OVLÁDACÍ PRVKY

			
Tlačítko	Stisknutí tlačítka	Funkce	Kontrolka led
A	Krátké	Zapne/vypne motor na jedničku.	Kontrolky led A + B + C svítí. Na displeji se zobrazí nastavená rychlost.
	Dlouhé s rozsvícenými světly	Aktivuje/deaktivuje alarm uhlíkových filtrů .	Na displeji se F zobrazí jednou: alarm aktivován. Na displeji se F zobrazí dvakrát: alarm deaktivován.
B	Krátké	Snižuje provozní rychlost.	Rozsvícené/ Zhasnuté.
	Dlouhé s rozsvícenými světly	Funkce zámku klávesnice Aktivuje/deaktivuje zámek klávesnice pro čištění digestoře.	Blikají všechny kontrolky led.
C	Krátké	Cyklicky zvyšuje provozní rychlost.: 1 - 2 - 3 – Intenzivní Intenzivní: tato rychlost je časována na 6 minut. Po uplynutí času se systém automaticky vrátí na rychlost 3. Deaktivuje se snížením provozní rychlosti nebo vypnutím motoru.	Rozsvícené/ Zhasnuté. Na displeji se zobrazí animace.
D	Krátké	Režim AUTO Aktivuje/Deaktivuje automatický režim fungování. Režim AUTO funguje, pokud je přítomná spárována indukční varná deska. Rychlost digestoře se nastaví automaticky při použití nejvyššího stupně výkonu přítomného v zónách varné desky. Když je požadována Intenzivní rychlost a požadavek trvá déle než 6 minut, digestoř se na 30 sekund vrátí na trojku a poté obnoví Intenzivní rychlost. Při vypnutí indukční varné desky se na 5 sekund udrží poslední použitá rychlost a poté jednička po dobu 15 minut. Po 15 minutách se motor vypne. Stav světel se nezmění.	Rozsvícené/ Zhasnuté.
	Dlouhé s rozsvícenými světly nebo motorem	Funkce 24h Aktivuje/Deaktivuje motor v režimu Výměny vzduchu 24h. Tato funkce nastaví motor na první rychlost, která umožňuje odsávání s intervalem 10 minut on a 50 minut off. Deaktivuje se stisknutím téhož tlačítka nebo vypnutím motoru.	Na displeji se zobrazí animace.
	Dlouhé se všemi spotřebiči vypnutými (motor a světla)	Spárování K-Link Před zahájením postupu se řiďte specifickými pokyny v příručkách zařízení, která mají být spárována. spustí se postup přiřazení odsavače par ke kompatibilním zařízením K-Link (indukční varná deska). Lze spárovat až 3 indukční varné desky. Operace, které je třeba provést, jsou popsány v příručkách zařízení. Postup párování trvá 2 minuty. Pokud během této doby není rozpoznáno žádné zařízení, zkontrolujte, zda jste předtím spustili postup pro párování zařízení. Je možné, že bylo dosaženo maximálního limitu zařízení k přiřazení.	Na displeji se zobrazí až 2 minuty trvající animace probíhajícího postupu spárování Po úspěšném dokončení postupu se všechny kontrolky led rozsvítí na 2 sekundy

E	Krátké	Zapíná a vypíná světla při střední intenzitě.	Rozsvícené/ Zhasnuté.
	Dlouhé se všemi spotřebiči vypnutými (motor a světla)	Provede se reset alarmu nasycení filtrů .	Kontroly led C + D zablíkají 3krát.
		Signalizuje alarm nasycení kovových tukových filtrů a nutnost je umýt. Tento alarm se spustí po 100 hodinách skutečného provozu digestoře.	S vypnutým motorem se na displeji několikrát střídavě zobrazuje F + 1.
		Signalizuje alarm nasycení aktivního uhlíkového pachového filtru . Tento alarm se spustí po 200 hodinách skutečného provozu digestoře.	S vypnutým motorem se na displeji několikrát střídavě zobrazuje F + 2.
		Signalizuje alarm nasycení kovových tukových filtrů a alarm nasycení aktivního uhlíkového pachového filtru .	Na displeji se několikrát střídavě zobrazí F + 1 + F + 2.
F	Krátké	Zapne/vypne světla na maximální intenzitu.	Rozsvícené/ Zhasnuté.
	Dlouhé se zapnutým motorem	Funkce Delay Aktivuje/deaktivuje funkci Delay, opožděné automatické vypnutí motoru a systému osvětlení po 30 minutách. Deaktivuje se stisknutím této tlačítka nebo vypnutím motoru.	Rozsvícené/ Zhasnuté.
	Dlouhé se všemi spotřebiči vypnutými (motor a světla)	Zrušení spárování K-Link Tím se spustí postup zrušení všech dříve spárovaných zařízení kompatibilních s funkcí K-Link Pairing.	Po úspěšném dokončení postupu všechny kontroly led pětkrát zablíkají.

5. OSVĚTLENÍ

- Pro výměnu kontaktujte oddělení technického servisu („Pro nákup se obraťte na oddělení technického servisu“).
- Žárovky patřící do rizikové skupiny 1 v souladu s IEC/EN62471 při vzdálenosti od očí 20cm a do skupiny nepodléhající riziku v souladu s IEC/EN62471 při vzdálenosti od očí 30cm.

1. SIGURNOSNE INFORMACIJE

i Radi vlastite sigurnosti i ispravnog rada uređaja, molimo da pažljivo pročitate ovaj priručnik prije instalacije i stavljanja uređaja u funkciju. Ove upute uvijek držite uz uređaj, čak i u slučaju ustupanja ili prijenosa trećim osobama. Važno je da su korisnici upoznati sa svim karakteristikama rada i sigurnosti uređaja.

! Spajanje električnih voda mora obaviti kompetentni tehnički stručnjak.

- Proizvođač se ne može smatrati odgovornim za eventualne štete koje proizlaze iz nepravilne instalacije ili neprikladnog korištenja uređaja.
- Minimalna sigurnosna udaljenost između površine za kuhanje i usisne nape je 650 mm (neki modeli mogu se instalirati na manju visinu; pogledajte dio koji se odnosi na radne dimenzije i instalaciju).
- Ako upute za instalaciju plinskog štednjaka određuju veću udaljenost od gore navedene, potrebno je uvažiti.
- Provjerite da mrežni napon odgovara onom naznačenom na pločici s tehničkim podacima koja se nalazi s unutrašnje strane nape.
- Glavni izolatori moraju biti instalirani u fiksnom uređaju u skladu s propisima o sustavima ožičenja.
- Za uređaje razreda I, provjerite da kućna mreža napajanja ima odgovarajuće uzemljenje.
- Spojite napu na dimnjak pomoću cijevi minimalnog promjera 120 mm. Put kojim prolazi dim mora biti što je moguće kraći.
- Moraju se poštovati svi propisi koji se odnose na ispušt zrak.
- Ne spajajte usisnu napu na dimnjake koji odводе dim od izgaranja (npr. kotlova, kamina, itd.).
- Ako se napa koristi u kombinaciji s neelektričnim uređajima (npr. uređajima na plin), mora biti osiguran dovoljan stupanj prozračivosti u prostoriji radi sprječavanja vraćanja toka ispušnih plinova. Kad se kuhinjska napa koristi u kombinaciji s uređajima koje ne napaja električna energija, negativni tlak u prostoriji ne smije prelaziti 0,04 mbara kako bi se izbjeglo da napa ponovno usisa dim u prostoriju.
- Zrak se ne smije odvoditi kroz odvodnu cijev koja se koristi za ispušt dima od uređaja sa izgaranjem koje napaja plin ili druga goriva.
- Ako je kabel napajanja oštećen mora ga zamijeniti proizvođač ili tehničar servisne službe.
- Spojite utikač u utičnicu tipa koji odgovara važećim zakonima i nalazi se na dostupnom mjestu.

- U vezi tehničkih i sigurnosnih mjera koje treba poštovati u vezi ispuštanja dima, važno je pažljivo se pridržavati odredbi lokalnih vlasti.
 - ⚠ **UPOZORENJE:** prije instaliranja nape, uklonite zaštitne folije.
 - Koristite samo vijke i sitni materijal tipa koji odgovara napi.
 - ⚠ **UPOZORENJE:** manjkava instalacija vijaka ili sredstava za učvršćivanje u skladu s ovim uputama može uzrokovati opasnost od električnih udara.
 - Ne gledajte izravno optičkim instrumentima (dvočlup, povećalo...).
 - Ne flambirajte ispod nape: može doći do požara.
 - Ovaj uređaj mogu koristiti djeca ne mlađa od 8 godina i osobe sa smanjenim psihofizičkim i senzoričkim sposobnostima ili nedovoljnim iskustvom i znanjem samo ako ih se nadgleda i uputi u korištenje uređaja na siguran način te upozna s opasnostima koje to podrazumijeva. Pobrinite se da se djeca ne igraju s uređajem. Čišćenje i održavanje ne smiju obavljati djeca, osim ako ih se nadgleda.
 - Nadgledajte djecu i pobrinite se da se ne igraju s uređajem.
 - Ovaj uređaj ne smiju koristiti osobe (uključujući djecu) smanjenih psihofizičkih i senzorskih sposobnosti ili nedovoljnog znanja, osim ako ih se pažljivo ne nadzire i instruiira.
- ⚠ Dostupni dijelovi mogu se jako zagrijati tijekom korištenje štednjaka
- Očistite i/ili zamijenite filtre nakon naznačenog razdoblja (opasnost od požara). Pogledajte dio Održavanje i čišćenje.
 - U prostoriji treba osigurati odgovarajuću ventilaciju kada se napa upotrebljava istodobno s uređajima koji koriste plin ili druga goriva (ne odnosi se na uređaje koji ispuštaju samo zrak natrag u prostoriju)
 - Simbol  na proizvodu ili na njegovu pakiranju označava da se proizvod ne smije odlagati kao uobičajeni kućanski otpad. Proizvod koji je za otpad mora se predati u odgovarajući centar za prikupljanje i reciklažu električnih i elektroničkih komponenti. Brigom za pravilno odlaganje proizvoda, pridonosi se sprječavanju potencijalnih negativnih posljedica za okoliš i za zdravlje, koje bi inače mogle proizići iz neodgovarajućeg odlaganja. Za detaljnije informacije o reciklaži ovog proizvoda, kontaktirajte gradski ured, lokalnu komunalnu službu čistoće ili trgovinu u kojoj ste kupili proizvod.
- Izjava o sukladnosti**
- Proizvođač izjavljuje da je ovaj uređaj s funkcijom bežičnog radija u skladu s direktivom 2014/53 / EU.

Cjeloviti tekst izjave o sukladnosti EU dostupan je na sljedećoj internetskoj adresi pretraživanjem prema kodu proizvoda:

<https://www.franke.com/>

Ovaj se kôd nalazi na naljepnici postavljenoj unutar proizvoda.

Frekven- cijski op- sezi	Maksimalna emiti- rana snaga
2,4 GHz	100 mW maks.

2. UPORABA

- Usisna napa osmišljena je isključivo za kućnu uporabu s namjenom uklanjanja mirisa od kuhanja.
- Nikad ne koristite napu za svrhe drugačije od onih za koje je osmišljena.
- Nikad ne ostavljajte visoki plamen ispod nape kad je ona u funkciji.
- Podesite intenzitet plamena na način da ga usmjerite isključivo prema dnu posude za kuhanje, osiguravajući tako da ne izlazi sa strana.
- Friteze je potrebno stalno nadzirati tijekom korištenja: zagrijano ulje se može zapaliti.

3. ČIŠĆENJE I ODRŽAVANJE

- Filtar s aktivnim ugljenom nije ni periv, niti ga je moguće obnoviti i mora se zamijeniti otprilike svaka 4 mjeseca rada ili češće u slučaju vrlo intenzivne upotrebe (W).

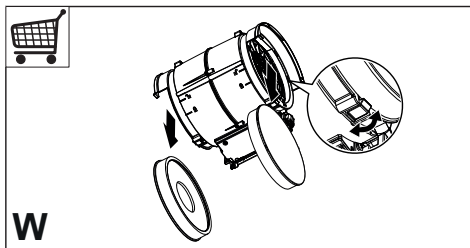

W

- Filtri za mast moraju se čistiti svaka 2 mjeseca rada ili češće u slučaju vrlo intenzivne uporabe i mogu se prati u perilici posuđa (Z).

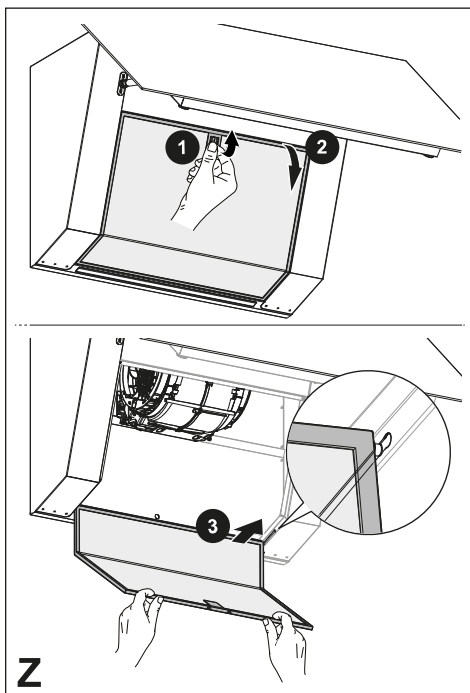

Z

- Očistite napu vlažnom krpom i neutralnim tekućim deterdžentom.
- Za vanjsko i unutarnje čišćenje nape izbjegavajte alkoholna ili silikonska sredstva.

Ako je proizvod ili jedan njegov dio izrađen od nehrđajućeg čelika, za čišćenje koristite posebne neabrazivne proizvode i tijekom čišćenja slijedite linije satenske završne obrade.

4. KONTROLE

			
Tipka	Pritisak na tipku	Funkcije	Led
A	Kratki	Uključuje/isključuje motor na prvoj brzini.	Uključene su LED diode A + B + C. Zaslon prikazuje po-dešenu brzinu.
	Dugo s upaljenim svjetlima	Aktiviranje/deaktiviranje alarma filtera s aktivnim ugljenom .	Zaslon prikazuje F jednom: alarm aktiviran. Zaslon prikazuje F dva puta: alarm deaktiviran.
B	Kratki	Smanjuje radnu brzinu.	Uključeno/isključeno.
	Dugo s upaljenim svjetlima	Funkcija Zaključavanje tipkovnice Aktivira/deaktivira zaključavanje tipkovnice za čišćenje nape.	Sve LED diode trepere.
C	Kratki	Ciklički povećava radnu brzinu: 1 - 2 - 3 – Intenzivna Intenzivna: ova brzina ograničena je na 6 minuta. Po isteku vremena sustav se automatski vraća na 3. brzinu. Deaktivira se smanjenjem brzine rada ili gašenjem motora.	Uključeno/isključeno. Zaslon prikazuje animaciju.
D	Kratki	AUTO način Aktivira/deaktivira automatski način rada. AUTOMATSKI NAČIN funkcionira ako je nazočna uparena indukcijska ploča. Brzina nape postaviti će se automatski koristeći najvišu razinu snage prisutnu u zonama ploče za kuhanje. Kada se zatraži Intenzivna brzina i zahtjev traje dulje od 6 minuta, napa se vraća na brzinu 3 na 30 sekundi, a zatim se vraća Intenzivnu brzinu. Kad je indukcijska ploča isključena, zadnja primijenjena brzina održava se 5 sekundi, a zatim brzina 1 u trajanju od 15 minuta. Nakon 15 minuta motor se isključuje. Stanje svjetla se ne mijenja.	Uključeno/isključeno.
	Dugo sa svjetlima ili upaljenim motorom	Funkcija 24 sata Aktivira/deaktivira motor u 24h režimu za razmjenu zraka. Ova funkcija postavlja motor na prvu brzinu koja omogućuje usisavanje s intervalom od 10 minuta uključen i 50 minuta isključen. Deaktivira pritiskom iste tipke ili isključivanjem motora.	Zaslon prikazuje animaciju.
	Dugo kada su sva opterećenja ugašena (motor i svjetla)	K-Link uparivanje Prije započinjanja postupka, slijedite posebne upute u uputama za uređaje koje želite upariti. započinje postupak povezivanja nape s K-Link kompatibilnim uređajima (indukcijska ploča). Mogu se udružiti do 3 indukcijske ploče. Pogledajte upute uređaja za radnje koje se moraju izvršiti na njima. Postupak uparivanja traje 2 minute. Ako u tom roku nije prepoznat nijedan uređaj, provjerite jeste li prethodno pokrenuli postupak za uparivanje uređaja. Moguće je da je dosegnuta maksimalna količina uređaja koji se mogu povezati.	Zaslon prikazuje animaciju do 2 minute s postupkom uparivanja u tijeku Nakon uspješnog završetka postupka, sve LED diode svijetle 2 sekunde

E	Kratki	Uključuje/isključuje svjetla srednjim intenzitetom.	Uključeno/isključeno.
	Dugo kada su sva opterećenja ugašena (motor i svjetla)	Vrši se resetiranje alarma zasićenja filtera .	Led lampice C + D trepere 3 puta.
		Signalizira alarm zasićenja metalnih filtera za mast i potrebu za njihovim pranjem. Alarm se aktivira nakon 100 sati stvarnog rada nape.	S isključenim motorom prikazuje F + 1 nekoliko puta naizmjenice.
		Signalizira alarm zasićenja filtra mirisa s aktivnim ugljenom . Alarm se aktivira nakon 200 sati stvarnog rada nape.	S isključenim motorom prikazuje F + 2 nekoliko puta naizmjenice.
		Signalizira alarm zasićenja metalnih filtera za mast i alarm zasićenja filtra mirisa s aktivnim ugljenom .	Zaslona prikazuje F + 1 + F + 2 nekoliko puta naizmjenice.
F	Kratki	Uključuje/isključuje svjetla maksimalnim intenzitetom.	Uključeno/isključeno.
	Dugo s upaljenim motorom	Funkcija odgode Aktivira/deaktivira funkciju Odgoda, odgođeno automatsko isključivanje motora i sustava osvjetljenja nakon 30 minuta. Deaktivira pritiskom iste tipke ili isključivanjem motora.	Uključeno/isključeno.
	Dugo kada su sva opterećenja ugašena (motor i svjetla)	K-Link razdvajanje Započinje postupak brisanja svih K-Link kompatibilnih uređaja koji su prethodno bili povezani s funkcijom K-Link uparivanje.	Nakon uspješnog završetka postupka, sve LED diode trepću 5 puta.

5. RASVJETA

- Za zamjenu se obratite servisnoj službi („Za kupnju se obratite servisnoj službi“).
- Žaruljice ulaze u grupu rizika 1 prema normi IEC / EN62471 na 20 cm udaljenosti i grupu rizika izuzeto prema normi IEC / EN62471 na 30 cm udaljenosti.

1. INFORMÁCIÓK A BIZTONSÁGGAL KAPCSOLATBAN

i Saját biztonsága és a készülék helyes működése érdekében arra kérjük, hogy a készülék üzembe helyezése és használata előtt figyelmesen olvassa el ezt az útmutatót. Tartsa ezt mindig a készülékkel együtt, a készülék átadása vagy eladása esetén is. Fontos, hogy a felhasználók tisztában legyenek a készülék minden működési és biztonsági jellemzőjével.

! A vezetékek bekötését szakembernek kell elvégeznie.

- A gyártót nem terheli felelősség a nem megfelelő üzembe helyezés vagy használat miatt bekövetkező esetleges károkért.
- A főzőfelület és a kivezetéses páraelszívó közötti biztonsági távolság minimum 650 mm (egyres típusok alacsonyabban is felszerelhetők; lásd az üzemi méretekre és az üzembe helyezésre vonatkozó fejezetet).
- Amennyiben a gázfőzőlap üzembe helyezési útmutatója a fenténél nagyobb távolságot ír elő, úgy azt kell betartani.
- Ellenőrizze, hogy a hálózati feszültség megfelel-e a készülék belsejében levő adat táblán feltüntetett értéknek.
- A hatályos vezetékezési jogszabályoknak megfelelően a rögzített berendezéshez szakaszoló eszközöket kell beszerezni.
- Az I. kategóriájú készülékek-nél ellenőrizni kell, hogy az otthoni elektromos hálózat megfelelő földelést biztosít-e.
- Egy legalább 120 mm átmérőjű csővel csatlakoztassa a páraelszívót a kéményhez. A füst útjának a lehető legrövidebbnek kell lennie.
- A levegő elvezetésére vonatkozó összes előírást be kell tartani.
- Tilos a készüléket az égésből származó (kazán, kandalló stb.) füstök elvezetésére szolgáló csövekbe bekötni.
- A füstgázok visszaáramlásának megakadályozása érdekében megfelelő szellőzésről kell gondoskodni abban a helyiségben, ahol a páraelszívó mellett nem elektromos üzemű (például gázüzemű) berendezések is vannak. Ha a konyhai elszívót nem villamos készülékekkel együtt használja, a környezeti negatív nyomás nem haladhatja meg a 0,04 mbar értéket, mert csak így kerülhető el az, hogy a készülék visszaszívja a füstgázokat a helyiségbe.
- A levegő nem vezethető ki egy olyan csatornán keresztül, amit a gáz- vagy egyéb tüzelésű készülékek füstelvezetésére használnak.
- A megsérült hálózati zsinór cseréjét kizárólag a gyártó

vagy a vevőszolgálat szakembere végezheti.

- A hálózati csatlakozót csak a hatályos előírásoknak megfelelő és jól hozzáférhető konnektorba szabad bedugni.
- A füstelvezetésre vonatkozó műszaki és biztonsági teendőket illetően fontos a helyi hatóságok által előírt szabályok szigorú betartása.

 **FIGYELMEZTETÉS:** Az elszívó üzembe helyezése előtt el kell távolítani a védőfóliákat.

- Csak a készülékhez megfelelő típusú csavarokat és apró alkatrészeket használjon.

 **FIGYELMEZTETÉS:** Áramütés kockázatával járhat az, ha nem szereli fel a jelen utasításban foglaltak szerint a rögzítést szolgáló csavarokat vagy eszközöket.

- Tilos optikai eszközökkel (látcső, nagyítóüveg) közvetlenül figyelni.
- Ne készítsen flambírozott ételt az elszívó alatt: ez tűzveszélyes lehet.
- A készüléket 8 évnél nem fiatalabb gyermekek, illetve csökkent fizikai, érzékelési vagy szellemi képességgel rendelkező, megfelelő tapasztalatok és ismeretek nélküli személyek is használhatják szigorú felügyelet mellett, illetve ha ismerik a készülék biztonságos használati módját és a kapcsolódó veszélyeket. Ügyeljen arra, hogy ne

játszhassanak gyermekek a készülékkel. A készülék tisztítását és karbantartását nem végezhetik gyermekek, amennyiben nincsenek felügyelve.

- Figyeljen a gyermekekre, hogy ne játszhassanak a készülékkel.
- A készüléket nem használhatják csökkent fizikai, érzékelő vagy szellemi képességgel rendelkező, megfelelő tapasztalatok és ismeretek nélküli személyek (gyerekeket is beleértve), hacsak nem tanítják meg vagy ellenőrzik őket a készülék használatára, illetve használatában.

 A főzőberendezés használata közben az elérhető alkatrészek nagyon felmelegedhetnek

- Az előírt időtartam lejáratát után tisztítsa meg és/vagy cserélje ki a szűrőket (tűzveszély). Lásd az Ápolás és karbantartás bekezdést.
- Megfelelő szellőzésről kell gondoskodni a helyiségben, amikor a páraelszívót gázzal vagy más tüzelőanyaggal működő készülékekkel egyidejűleg használják (olyan készülékek mellett sem használható, amelyek kizárólag a helyiségbe engedik a levegőt).
- A terméken, illetve a csomagoláson látható  szimbólum arra utal, hogy a termék nem kezelhető normál háztartási hulladékként. Az ártalmatlan

nítandó terméket megfelelő gyűjtőhelyen kell leadni, ahol elvégzik az elektromos és elektronikus alkatrészek újrahasznosítását. Ha Ön gondoskodik a termék megfelelő ártalmatlanításáról, akkor ezzel hozzájárul ahhoz, hogy elkerülhetők legyenek a hulladékká vált termék nem szabályos ártalmatlanítása miatt a környezetre és egészségre nézve potenciálisan káros következmények. A termék újrahasznosításával kapcsolatban a helyi önkormányzat, a háztartási hulladékgyűjtő szolgálat vagy a terméket értékesítő bolt tud részletes tájékoztatással szolgálni.

Megfelelőségi nyilatkozat

A gyártó kijelenti, hogy ez a rádió funkcióval rendelkező készülék megfelel a 2014/53/EU irányelvnek.

Az EU megfelelőségi nyilatkozat teljes szövege megtalálható a következő internetes oldalon, termékkódos kereséssel:

<https://www.franke.com/>

Ezt a kódot megtalálja a termék belsejében lévő címkén.

Frekvenciasáv	Maximális átvitt teljesítmény
2,4 GHz	100 mW max.

2. HASZNÁLAT

- Az elszívó készülék kizárólag háztartási célú használatra, a konyhai szagok eltávolítására szolgál.
- Tilos a készüléket a rendeltetészerű céloktól eltérő célokra használni.

- Tilos a működésben levő készülék alatt magas lángot hagyni.
- A láng erősségét úgy kell beállítani, hogy az kizárólag a főzőedény aljára irányuljon és ne vegye körbe a főzőedény oldalát.
- Az olajsütőt használat közben végig figyelni kell: a felforrósodott olaj könnyen meggyulladhat.

3. ÁPOLÁS ÉS KARBANTARTÁS

- Az aktív szén szűrő nem mosható, nem regenerálható, és 4 kb. havi használat után vagy intenzív használat esetén (W) gyakrabban le kell cserélni.

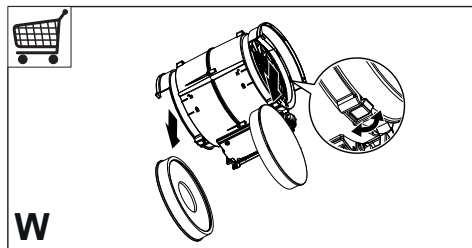

- A zsírszűrőket kéthavi használat után tisztítani kell, illetve intenzív használat esetén gyakrabban. Mosogatógépben is moshatók (Z).

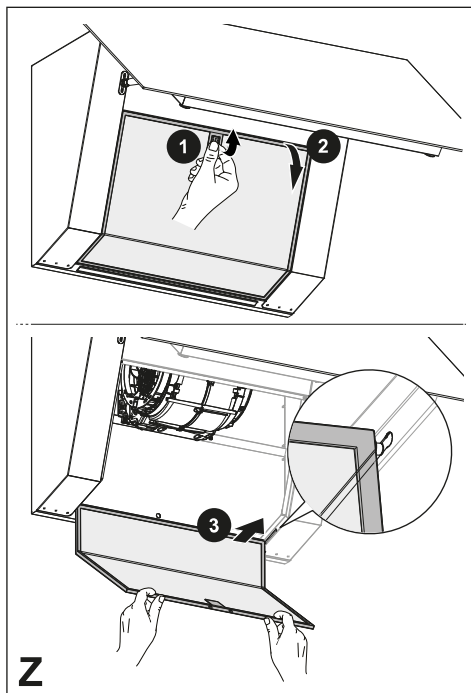







- Tisztítsa meg az elszívót egy nedves ruhával és semleges folyékony tisztítószerrel.
- Az elszívó külső és belső tisztításához kerülje az alkoholos vagy szilikonos termékeket.

Ha a termék vagy egy része rozsdamentes acélból készült, erre alkalmas, nem karcoló terméket használjon a tisztításhoz, és kövesse a csiszolás vonalait a tisztítás folyamán.

Z

4. KEZELŐSZERVEK

		      					
		A	B	C	D	E	F
Gomb	Gomb megnyomása	Funkciók			Led		
A	Rövid	Bekapcsolja/Kikapcsolja a motort az első sebességen.			Az A + B + C Ledek égnek. A kijelző mutatja a beállított sebességet.		
	Hosszú, világító fényekkel	Bekapcsolja/Kikapcsolja az Aktív szén szűrő riasztást .			A kijelző egyszer F-t mutat: riasztás aktívva. A kijelző kétszer F-t mutat: riasztás kikapcsolva.		
B	Rövid	Csökkenti az üzemi sebességet.			Be/Ki.		
	Hosszú, világító fényekkel	Billentyűzet blokkolása funkció A billentyűzet blokkolását kapcsolja be/ki a páraelszívó tisztításához.			Az összes Led világlog.		
C	Rövid	Ciklikusan növeli az üzemi sebességet...: 1 - 2 - 3 – Intenzív Intenzív: ez a sebesség 6 percre időzített. Az idő lejártá után a rendszer automatikusan visszatér a 3-as sebességre. Az üzemi sebesség csökkentésével vagy a motor kikapcsolásával kapcsolja ki.			Be/Ki. A kijelző egy animációt mutat.		

D	Rövid	AUTO üzemmód Bekapcsolja/Kikapcsolja az Automata üzemmódot. Az AUTO üzemmód akkor működik, ha jelen van egy társított indukciós főzőlap. A páraelszívó sebessége automatikusan beáll a főzőlap zónáin lévő legmagasabb szint használatakor. Az intenzív sebesség kérése esetén, ha a kérés több mint 6 percig tart, a páraelszívó 30 másodpercig 3-as sebességre áll vissza, majd folytatja az intenzív sebességet. Amikor kikapcsolja az indukciós lapot, megmarad az utoljára beállított sebesség 5 másodpercig, majd az 1-es sebesség 15 percig. A 15 perc elteltével a motor lekapcsol. A fénycső állapota nem változik.	Be/Ki.
	Hosszú fénycsővel vagy Motor bekapcsolva	24h funkció A motort kapcsolja be/ki a 24h Légszűrő módban. Ez a funkció a motort az első sebességre állítja, amely lehetővé teszi az elszívás 10 perces bekapcsolását és 50 perces kikapcsolását. Kikapcsolható ugyanannak a gombnak a megnyomásával vagy a motor leállításával.	A kijelző egy animációt mutat.
	Hosszú, amikor az összes töltés ki van kapcsolva (motorok és fénycső)	K-Link társítás Az eljárás elindítása előtt kövesse a társítandó készülékek kézikönyvében lévő utasításokat. Kezdetét veszi a páraelszívónak a K-Link kompatibilis eszközökkel történő társítása (indukciós lap). Maximum 3 indukciós lapot társíthat. Tekintse meg a készülékek kézikönyvét az elvégzendő műveletek érdekében. A társítási folyamat 2 percig tart. Ha ennyi időn belül nem ismer fel semmilyen készüléket, ellenőrizze, hogy előzőleg elindította-e a társítandó készülékek folyamatát. Lehetséges, hogy elérte a maximális társítható készülékek számát.	A kijelző egy max. 2 perces animációt mutat a folyamatban lévő társítási eljárással Az eljárás sikeres befejeztével az összes led felgyullad 2 másodpercig
E	Rövid	Bekapcsolja/Lekapcsolja a fénycsőket közepes intenzitáson.	Be/Ki.
	Hosszú, amikor az összes töltés ki van kapcsolva (motorok és fénycső)	Végezze el a Szűrők telítettségi riasztásának visszaállítását .	A C + D led háromszor villan.
		A Fémcs Szűrők telítettségi riasztását jelzi, és a mosás szükségességét. A riasztás a páraelszívó 100 tényleges munkaórája után lép működésbe.	Kikapcsolt motorral a kijelzőn az F + 1 jelenik meg többször felváltva.
		Az aktív szén szűrő telítettségi riasztását jelzi. A riasztás a páraelszívó 200 tényleges munkaórája után lép működésbe.	Kikapcsolt motorral a kijelzőn az F + 2 jelenik meg többször felváltva.
	A fémcs szűrők telítettségi riasztását és az aktív szén szűrő telítettségi riasztását jelzi.	A kijelzőn többször megjelenik felváltva az F + 1 + F + 2.	
F	Rövid	Bekapcsolja/Lekapcsolja a fénycsőket a maximális intenzitáson.	Be/Ki.
	Hosszú bekapcsolt motorral	Késleltetés funkció Be- és kikapcsolja a Késleltetés funkciót, a motor és a világítási rendszer késleltetett automatikus kikapcsolását 30 perc után. Kikapcsolható ugyanannak a gombnak a megnyomásával vagy a motor leállításával.	Be/Ki.
	Hosszú, amikor az összes töltés ki van kapcsolva (motorok és fénycső)	K-Link társítás törlése Indítsa el az összes előzőleg K-Link társítási folyamattal társított K-Link kompatibilis eszköz törlési folyamatát.	A folyamat sikeres befejezésekor az összes led villan 5-ször.

5. VILÁGÍTÁS

- A csere elvégzése érdekében lépjen kapcsolatba a vevőszolgálattal („Vásárlás esetén forduljon a vevőszolgálathoz”).
- 20 cm távolságból az IEC/EN62471 szerint 1. kockázati csoportba, 30 cm távolságból az IEC/EN62471 szerint

kockázatmentes csoportba tartozó égők.

1. ИНФОРМАЦИЈЕ О БЕЗБЕДНОСТИ

i Ради ваше безбедности и правилног коришћења уређаја, пре монтаже и употребе пажљиво прочитајте ово упутство. Чувајте ово упутство заједно са уређајем чак и у случају продаје или предаје трећем лицу. Корисници морају да знају све радне и безбедносне карактеристике уређаја.

! Каблове мора да прикључи обучени техничар.

- Произвођач неће бити одговоран ни за какву повреду или штету насталу услед неправилне инсталације или употребе.
- Минимална безбедна удаљеност између штедњака и аспиратора је 650 mm (неки модели се могу поставити и ниже; погледајте одељак о радним димензијама и постављању).
- Ако је у упутству за постављање гасног штедњака наведено растојање које је веће од горенаведеног, то се свакако мора узети у обзир.
- Проверите да ли напон напајања одговара ономе који је назначен на натписној плочици са унутрашње стране аспиратора.
- Исклопни уређаји морају да се поставе у фиксни систем у складу са прописима о ожичењу.
- У случају уређаја 1. класе, проверите да ли је струјна утичница адекватно уземљена.
- Прикључите аспиратор на вентилациону цев помоћу цеви пречника бар 120 mm. Испарења морају да прелазе најкраће могуће растојање.
- Морају се поштовати сви прописи о системима за вентилацију.
- Не прикључујте аспиратор на издувне цеви кроз које пролазе и продукти сагоревања (нпр. из котлова и димњака).
- Ако се аспиратор користи заједно са неелектричним уређајима (нпр. гасни уређаји), мора се обезбедити довољна проветреност просторије да би се спречио повратни ток издувног гаса. Када се кухињски аспиратор користи заједно са уређајима који не користе електричну енергију, негативан притисак у просторији не сме прећи 0,04 mbar да се испарења не би враћала кроз аспиратор у просторију.
- Ваздух не сме да се одводи у вентилациону цев која се уједно користи за одвод

испарења из уређаја који раде на гас или друга горива.

- Ако се кабл за напајање оштети, мора да га замени произвођач или сервисер.
- Утикач ставите у утичницу која је у складу са важећим прописима и налази се на приступачном месту.
- У погледу техничких и безбедносних мера које треба предузети ради одвођења испарења, неопходно је пажљиво праћење прописа локалних органа.

 **ОПРЕЗ:** Пре постављања аспиратора уклоните заштитне фолије.

- Користите само завртње и мале делове погодне за аспиратор.

 **ОПРЕЗ:** Непостављање завртњева или причврслених елемената описаних у овом упутству може да доведе до опасности од струјног удара.

- Не гледајте директно у извор светлости кроз оптичка помагала (наочаре, лупе...).
- Не фламбирајте намирнице испод аспиратора: можете изазвати пожар.
- Овај уређај могу да користе деца старија од 8 година и особе са смањеним психофизичким и чулним

способностима или са недовољним искуством и знањем ако су под пажљивим надзором и ако им је објашњена безбедна употреба уређаја и опасности повезане са тим. Ономогућите деци да се играју са уређајем. Чишћење и одржавање које треба да обавља корисник не смеју да обављају деца, осим ако су под надзором.

- Деца морају бити под надзором да се не би играла са уређајем.
- Овај уређај не смеју да користе особе (укључујући и децу) са смањеним психофизичким или чулним способностима, као ни особе које немају довољно искуства и знања, сем ако су под пажљивим надзором и обучена.

 Приступачни делови могу постати изузетно врели кад се користе апарати за кување.

- Очистите и/или замените филтере након назначеног временског периода (опасност од ватре). Погледајте одељак „Чишћење и одржавање”.
- Просторија мора бити адекватно проветрена кад се аспиратор користи истовремено са уређајима који раде на гас или друга горива (не односи се на уређаје који испуштају ваздух натраг у просторију).

- Символ  на производу или његовој амбалажи означава да се он не сме одлагати заједно са обичним кућним отпадом. Производ мора да се одложи у специјалном центру за рециклажу електричних и електронских компонената. Осигуравајући да се овај производ правилно одложи, допринећете спречавању негативних последица по животну средину и здравље до којих може доћи услед неправилног одлагања. За детаљније информације о рециклажи овог производа обратите се локалној управи, служби за одношење смећа или продавници у којој сте купили производ.

Декларација усаглашености

Произвођач изјављује да је овај уређај са радио функцијом у складу са директивом 2014/53/EУ.

Пуни текст ЕУ изјаве о усаглашености доступан је на следећој Интернет адреси претраживањем по коду производа:

<https://www.franke.com/>

Овај код се може наћи на налепници постављеној унутар производа.

Фреквенц ијски опсези	Максимална преносна снага
2,4 GHz	100 mW max.

2. УПОТРЕБА

- Аспиратор је пројектован искључиво за уклањање кухињских мириса у домаћинству.
- Никад не користите аспиратор за било шта осим за оно за шта је намењен.
- Никад не остављајте висок пламен испод укљученог аспиратора.
- Подесите интензитет пламена тако да буде усмерен само на дно тигања, а не да обухвати и његове бочне стране.
- Фритезе морају да буду под непрекидним надзором током употребе: уље може да се запали ако се прегреје.

3. ЧИШЋЕЊЕ И ОДРЖАВАЊЕ

- Филтер са активним угљеном не може се прати, нити се може обновити и мора се заменити отприлике свака 4 месеца рада или чешће у случају врло интензивне употребе (W).

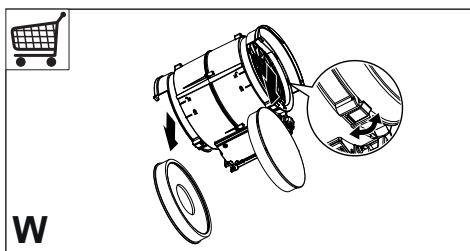

- Филтери за маст морају се чистити свака 2 месеца рада или чешће у случају врло интензивне употребе и могу се прати у машини за прање посуђа (Z).

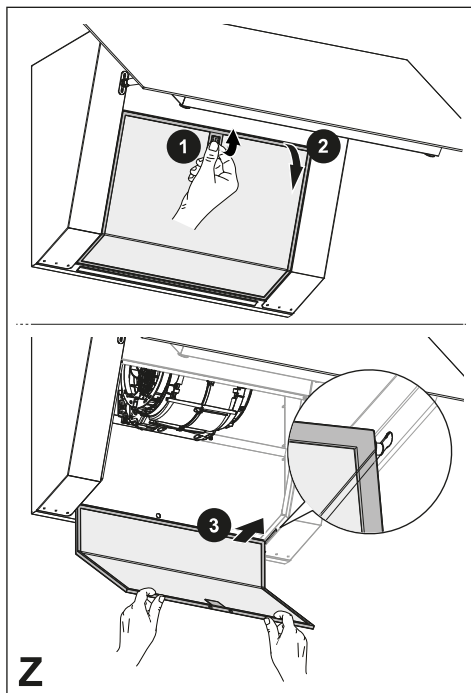







- Очистите аспиратор влажном крпом и неутралним течним детерџентом.
- За спољно и унутрашње чишћење аспиратора избегавајте алкохолне или силиконске производе.

Ако је производ или један од његових делова направљен од нерђајућег челика, за чишћење користите посебне неабразивне производе и пратите линије сатенске завршне обраде током чишћења.

Z

4. КОНТРОЛЕ

<div style="display: flex; justify-content: space-around; align-items: center;"> <div style="text-align: center;">  A </div> <div style="text-align: center;">  B </div> <div style="text-align: center;">  C </div> <div style="text-align: center;">  </div> <div style="text-align: center;">  D </div> <div style="text-align: center;">  E </div> <div style="text-align: center;">  F </div> </div>			
Дугме	Притисак дугмета	Функције	ЛЕД
A	Кратки	Укључује/искључује мотор на прву брзину.	ЛЕД диоде A + B + C су укључене. Дисплеј приказује подешену брзину.
	Дуго упалјеним светлом	Активира/деактивира аларма филтера са активним угљем.	На дисплеју се једном приказује Ф: аларм је активан. На дисплеју се два пута приказује Ф: аларм је деактивиран.
B	Кратки	Смањује радну брзину.	Укључено/Искључено.
	Дуго упалјеним светлом	Функција блокирања тастатуре Активира/деактивира блокирање тастатуре за чишћење аспиратора.	Све ЛЕД диоде трепћу.

C	Кратки	<p>Циклично повећава радну брзину: 1 - 2 - 3 – Интензивна</p> <p>Интензивна: ова брзина је ограничена на 6 минута. По истеку времена, систем се аутоматски враћа на брзину 3.</p> <p>Искључује се смањењем радне брзине или гашењем мотора.</p>	<p>Укључено/ Искључено.</p> <p>На екрану се приказује анимација.</p>
D	<p>Кратки</p> <p>Дуго са светлима или мотором који ради</p> <p>Дуги са искљученим свим оптерећењима (мотор и светла)</p>	<p>Режим АУТО Активира/деактивира аутоматски режим рада. АУТО режим ради ако постоји спојена индукциона плоча за кување. Брзина аспиратора биће подешена аутоматски користећи највиши ниво снаге присутан у зонама за кување. Када се захтева Интензивна брзина и захтев траје дужи од 6 минута, аспиратор се враћа на брзину 3 на 30 секунди, а затим враћа интензивну брзину. Када је индукциона плоча за кување искључена, задња примењена брзина одржава се 5 секунди, а затим брзина 1 у трајању од 15 минута. После 15 минута мотор се искључује. Стање светла се не мења.</p> <p>Функција 24ч Активира/деактивира мотор у режиму размене ваздуха 24 сата. Ова функција поставља мотор на прву брзину која омогућава усисавање са интервалом од 10 минута укључен и 50 минута искључен. Деактивира се притиском истог дугмета или искључивањем мотора.</p> <p>Упаривање К-Линк Пре започињања поступка, следите посебна упутства у упутствима за уређаје који се упарују. Почиње поступак повезивања напе са К-Линк компатибилним уређајима (индукциона плоча). Могу се упарити до 3 индукционе плоче. Погледајте упутства за уређаје за радње које се на њима морају извршити. Процес упаривања траје 2 минута. Ако у том року није препознат ниједан уређај, проверите да ли сте претходно покренули поступак за упаривање уређаја. Могуће је да је достигнута максимална граница повезаних уређаја.</p>	<p>Укључено/ Искључено.</p> <p>На екрану се приказује анимација.</p> <p>На екрану се приказује анимација до 2 минута са процедуром упаривања која је у току Након успешног завршења поступка, све ЛЕД диоде се пале на 2 секунде</p>
E	<p>Кратки</p> <p>Дуги са искљученим свим оптерећењима (мотор и светла)</p>	<p>Укључује/искључује светла на средњем интензитету.</p> <p>Врши се ресетовање аларма засићења филтера.</p> <p>Сигнализује аларм засићења металних филтера за маст и потребу да их оперете. Аларм се активира после 100 сати стварног рада аспиратора.</p> <p>Сигнализује аларм засићења филтера за мирис са активним угљем. Аларм се активира после 200 сати стварног рада аспиратора.</p> <p>Сигнализује аларм засићења металних филтера за маст и аларм засићења филтера за мирис са активним угљем.</p>	<p>Укључено/ Искључено.</p> <p>ЛЕД диоде А + Ц + Д трепћу 3 пута.</p> <p>Са искљученим мотором дисплеј приказује Ф + 1 неколико пута наизменично.</p> <p>Са искљученим мотором дисплеј приказује Ф + 2 неколико пута наизменично.</p> <p>Дисплеј приказује Ф + 1 + Ф + 2 неколико пута наизменично.</p>
F	<p>Кратки</p> <p>Дуго са укљученим мотором</p> <p>Дуги са искљученим свим оптерећењима (мотор и светла)</p>	<p>Укључује/искључује светла максималним интензитетом.</p> <p>Функција кашњење Активира/деактивира функцију кашњења, аутоматско одложено искључивање мотора и система осветљења поспле 30 минута. Деактивира се притиском истог дугмета или искључивањем мотора.</p> <p>К-Линк раздвајање Почиње поступак брисања свих К-Линк компатибилних уређаја који су претходно били повезани са функцијом К-Линк упаривање.</p>	<p>Укључено/ Искључено.</p> <p>Укључено/ Искључено.</p> <p>Након успешног завршетка поступка, све ЛЕД лампице трепћу 5 пута.</p>

5. ОСВЕТЉЕЊЕ

- За замену се обратите Служби техничке подршке („За куповину се обратите Служби техничке подршке”).
- Сијалице су у групи ризика 1 према IEC/EN62471 кад су удаљене 20 cm, а изван групе ризика према IEC/EN62471 кад су удаљене 30 cm.

1. INFORMACIJA APIE SAUGĄ

i Kad būtumėte saugus ir būtų užtikrintas tinkamas įrenginio veikimas, prieš montavimą ir naudojimą atidžiai perskaitykite šį vadovą. Laikykite šias instrukcijas su įrenginiu, net jei jis parduodamas arba perduodamas trečiosioms šalims. Svarbu, kad naudotojai žinotų visus įrenginio veikimo ir saugumo techninius duomenis.

! Laidus sujungti privalo apmokytas technikas.

- Gamintojas nebus laikomas atsakingas dėl sužalojimų ar žalos, kuri buvo padaryta dėl netinkamo montavimo arba naudojimo.
- Minimalus saugus atstumas tarp dujų degiklio viršaus ir gartraukio gaubto yra 650 mm (kai kuriems modeliams gali būti sumontuotas žemesniame aukštyje, žr. darbinių gabaritų ir montavimo paragrafus).
- Jei dujinio degiklio montavimo instrukcijose nurodyta, kad atstumas turi būti didesnis, negu nurodyta anksčiau, į tai turi būti atsižvelgta.
- Patikrinkite, ar elektros tinklo pajėgumai atitinka duomenis, nurodytus duomenų plokštelėje, tvirtinamoje gartraukio viduje.
- Automatiniai išjungikliai sistemoje turi būti montuojami pagal elektros laidų įrengimo taisykles.
- I klasės įrenginiai: patikrinkite, ar tiekiant elektrą buitiniam vartotojui garantuojamas pakankamas įžeminimas.
- Prijunkite gartraukį prie dūmtraukio naudodami vamzdį, kurio minimalus skersmuo yra 120 mm. Išmetamos medžiagos turi būti šalinamos kuo trumpesniu atstumu.
- Reikia laikytis visų ventiliavimo angoms keliamų reikalavimų.
- Gartraukio vamzdžių nejunkite prie dūmtraukių, per kuriuos šalinami degimo metu susidarę dūmai (pvz., boilerių, kaminių ir t. t.).
- Jei gartraukis naudojamas kartu su neelektriniais įrenginiais (pvz., dujiniais įrenginiais), būtina užtikrinti pakankamą oro ventiliaciją, kad būtų apsisaugota nuo atgal sugrižtančio išmetamų dujų srauto. Jei virtuvės gartraukis yra naudojamas kartu su įrenginiais, kurie nėra varomi elektra, neigiamas slėgis patalpoje neturi viršyti 0,04 mbar, kad gartraukis garų ir dūmų nestumtų atgal į patalpą.
- Oras neturi būti šalinamas per dūmtraukį, kuris taip pat naudojamas išmetamosioms medžiagoms, atsiradusioms įrenginiuose deginant dujas ar kitą kūrą, šalinti.
- Jei elektros laidas pažeidžiamas, jį turi pakeisti gaminto-

jas arba kvalifikuotas specialistas.

- Įkiškite kištuką į lizdą, atitinkantį esamus reikalavimus, esantį lengvai prieinamoje vietoje.
- Privaloma atidžiai laikytis vietos valdžios institucijų nustatytų taisyklių dėl dūmų šalinimo techninių ir saugos priemonių.

 **DĖMESIO:** prieš montuodami gartraukį nuimkite apsaugines plėveles.

- Naudokite tokius sraigtus ir montavimo detales, kurios yra tinkamos gartraukiui.

 **DĖMESIO:** jei montuojant sraigtus ar tvirtinimo detales nebus laikomasi šioje instrukcijoje nurodytų reikalavimų, gali iškilti elektros smūgio pavojus.

- Nežiūrėkite į šviesos šaltinius per optinius prietaisus (žiūronus, didinamuosius stiklus ir t. t.).
- Po trauktuvu neruoškite patiekalų, kuriuos reikia užpilti spiritiniu gėrimu ir padegti, nes kyla gaisro pavojus.
- Šį įrenginį gali naudoti vyresni kaip 8 metų vaikai ir asmenys su ribotomis psichinėmis, fizinėmis ir jutiminėmis galimybėmis ar turintys nepakankamai patirties ir žinių, su sąlyga, kad jie bus atidžiai prižiūrimi ir jiems bus paaiškinta, kaip įrenginį saugiai naudoti ir kokį pavojų jis kelia. Pasirūpinkite, kad vaikams nebūtų leidžiama žaisti su šiuo įrengi-

niu. Naudotojo atliekamus valymo ir priežiūros darbus neleidžiama atlikti vaikams, išskyrus atvejus, kai jie gali atlikti tokius darbus prižiūrimi.

- Prižiūrėkite vaikus, kad jie nežaistų su įrenginiu.
- Šio įrenginio negali naudoti asmenys (įskaitant vaikus) su ribotomis psichinėmis, fizinėmis ir jutiminėmis galimybėmis ar turintys nepakankamai patirties ir žinių, išskyrus atvejus, jei jie yra prižiūrimi ir apmokyti atlikti tokius darbus.

 Jei viryklės naudojamos, rankomis liečiamos dalys gali būti karštos

- Išvalykite ir / ar pakeiskite filtrus po nurodyto laiko (gaisro pavojus). Žiūrėkite paragrafą „Priežiūra ir valymas“.
- Kai gartraukis yra tuo pačiu metu naudojamas su įrenginiais (netaikoma įrenginiams, kurie tik šalina orą į patalpą), naudojančiais dujas ir kitas kuro rūšis, patalpa turi būti tinkamai vėdinama.
- Ant gaminio  ar jo pakuotės esantis simbolis nurodo, kad šis gaminys negali būti šalinamas su įprastomis buitinėmis atliekomis. Šis gaminys turi būti utilizuojamas specialiaje elektriniams ir elektroniškiems gaminiams skirtame perdirbimo centre. Pasirūpinkite tinkamu gaminio utilizavimu, padėsite apsaugoti supančią aplinką ir sveikatą nuo galimų neigiamų pasekmių, kurios gali atsirasti dėl netin-

kamo utilizavimo. Norėdami gauti daugiau informacijos apie šio gaminio perdirbimą, kreipkitės į vietos municipalines institucijas, vietos atliekų tvarkymo tarnybas arba į parduotuvejį, kurioje gaminį įsigijote.

Atitikties deklaracija

Gamintojas patvirtina, kad šis prietaisas su nuotoline funkcija atitinka direktyvą 2014/53/ES.

Visas ES atitikties deklaracijos tekstas yra pateikiamas sekančiu interneto adresu, atliekant paiešką pagal gaminio kodą:

<https://www.franke.com/>

Šį kodą galima rasti gaminio viduje pritvirtintoje etiketėje.

Dažnio juostos	Maksimali perduodama galia
2,4 GHz	Maks. 100 mW

2. NAUDOJIMAS

- Ištraukiantis gartraukis yra skirtas išimtinai naudoti buityje šalinant virtuvės kvapus.
- Niekada nenaudokite gartraukio kitais tikslais, išskyrus tuos, kuriems jis skirtas.
- Kai prietaisas dirba, po juo niekada nepalikite didelės ugnies liepsnos.
- Sureguliuokite liepsnos intensyvumą, kad ji būtų nukreipta į keptuvės apačią ir neapimtų jos šonų.
- Naudojamos gruzdintuvės turi būti nuolat prižiūrimos: per karštas aliejus gali užsidegti.

3. VALYMAS IR PRIEŽIŪRA

- Aktyviosios anglies filtras negali būti plaunamas ar regeneruojamas ir turi būti pakeistas maždaug kas 4 veikimo mėnesius arba dažniau, jei naudojama labai intensyviai (W).

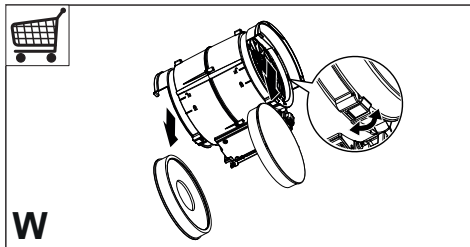

- Riebalų filtrai turi būti valomi kas 2 veikimo mėnesius arba dažniau, jei naudojama labai intensyviai ir juos galima plauti indaplovėje (Z).

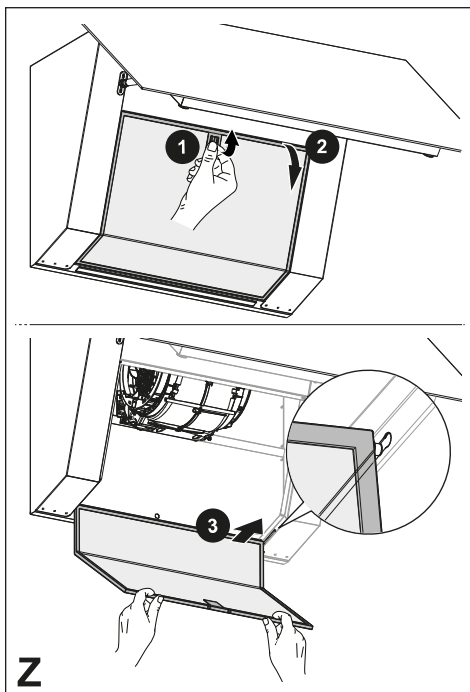

- Gartraukį valykite drėgna šluoste ir skystu neutraliu plovikliu.

- Gartraukio išorei ir vidui valyti nenaudokite alkoholinių arba silikoninių produktų.

Jei produktas arba viena iš jo dalių yra iš nerūdijančio plieno, valymui naudokite specialius nebraižančius produktus ir valydami vadovaukitės satino apdailos linijomis.

4. VALDIKLIAI

			
Mygtukas	Klavišo paspaudimas	Funkcijos	Šviesos diodas
A	Trumpas	Ijungia / išjungia variklį veikti pirmu greičiu.	Šviesos diodai A + B + C dega. Ekranas rodo nustatytą greitį.
	Ilgas degant lemputėms	Suaktyvina / išjungia aktyviosios anglies filtrų pavojaus signalą .	Ekране vieną kartą parodoma F: pavojaus signalas suaktyvintas. Ekrane du kartus parodoma F: pavojaus signalas išjungtas.
B	Trumpas	Sumažina darbinį greitį.	Ijungta / išjungta.
	Ilgas degant lemputėms	Klaviatūros užblokavimo funkcija Suaktyvina / išjungia klaviatūros užblokavimą, kad būtų galima nuvalyti gartraukį.	Mirkisi visi šviesos diodai.
C	Trumpas	Cikliškai didina veikimo greitį: 1 - 2 - 3 – Intensyvus Intensyvus: šis greitis yra nustatytas 6 minutėms. Pasibaigus laikui, sistema automatiškai grįžta prie 3 greičio. Išsijungia sumažindamas darbinį greitį arba išjungdamas variklį.	Ijungta / išjungta. Ekrane rodoma animacija.
D	Trumpas	Režimas „AUTO“ Suaktyvina / išjungia automatinio veikimo režimą. Režimas „AUTO“ veikia tuomet, jei yra prijungta indukcinė kaitlentė. Gartraukio greitis bus nustatytas automatiškai, naudojant aukščiausią kaitvietėse esančios galios lygį. Kai pateikiama intensyvaus greičio užklausa ir užklausa trunka daugiau nei 6 minutes, gartraukis 30 sekundžių grįžta prie 3 greičio ir atstato intensyvų greitį. Kai indukcinė kaitlentė išjungžiama, išlaikomas paskutinis 5 sekundes naudotas greitis taigi, 1 greitis veikia 15 minučių. Praėjus 15 minučių, variklis išsijungia. Lempų būseną nepasikeičia.	Ijungta / išjungta.
	Ilgas, kai lempos arba variklis įjungti	Funkcija „24 val.“ Suaktyvinta / išjungta variklį veikti 24 val. oro keitimo režimu. Su šia funkcija variklis nustatomas pirmam greičiui, su kuriuo galima siurbti 10 minučių veikimo ir 50 minučių neveikimo intervalais. Išsijungiama paspaudus tą patį mygtuką arba išjungus variklį.	Ekrane rodoma animacija.
	Ilgas, kai visos apkrovos (variklis ir lempos) išjungtos	„K-Link“ sujungimas Prieš paleisdami procedūrą, vadovaukitės konkrečiomis sujungiamų prietaisų vadovuose pateiktomis instrukcijomis. Paleidžiama gartraukio susiejimo su suderinamais „K-Link“ įrenginiais (indukcine kaitlente) procedūra. Galima susieti iki 3 indukcinį kaitlenčių. Veiksmus, kuriuos reikia atlikti prietaisuose, rekomenduojame žiūrėti jų vadovuose. Sujungimo procedūra trunka 2 minutes. Jei per šį laiką neatpažįstamas joks prietaisas, patikrinkite, ar prieš tai paleidote norimų susieti prietaisų procedūrą. Gali būti, kad buvo pasiekta maksimali susiejamų prietaisų riba.	Ekrane daugiausiai 2 minutes rodoma animacija su atliekama sujungimo procedūra Sėkmingai baigus procedūrą, visi šviesos diodai išjungia 2 sekundėms

E	Trumpas	Ijungia / išjungia lempas veikti vidutiniu intensyvumu.	Ijungta / išjungta.
	Ilgas, kai visos apkrovos (variklis ir lempos) išjungtos	Atliekamas filtrų prisotinimo pavojaus signalo atstatymas.	Šviesos diodai C + D mirksi 3 kartus.
		Praneša apie metalinių riebalų filtrų prisotinimo pavojaus signalą ir poreikį juos išplauti. Pavojaus signalas pradeda veikti po 100 realių gartraukio veikimo valandų.	Kai variklis išjungtas: ekrane kelis kartus pakaitomis rodoma F + 1.
		Praneša apie kvapų filtro ir aktyviosios anglies filtro prisotinimo pavojaus signalą. Pavojaus signalas pradeda veikti po 200 realių gartraukio veikimo valandų.	Kai variklis išjungtas: ekrane kelis kartus pakaitomis rodoma F + 2.
	Praneša apie metalinių riebalų filtrų pavojaus signalą ir aktyviosios anglies kvapų filtro prisotinimo pavojaus signalą.	Ekrane kelis kartus pakaitomis rodoma F + 1 + F + 2..	
F	Trumpas	Ijungia / išjungia lempas veikti maksimaliu intensyvumu.	Ijungta / išjungta.
	Ilgas, kai variklis įjungtas	„Delay“ (delsos) funkcija Suaktyvina / išjungia funkciją „Delay“ (delsa), automatinį pavėlintą variklio ir apšvietimo įrangos išjungimą po 30 minučių. Išjungiama paspaudus tą patį mygtuką arba išjungus variklį.	Ijungta / išjungta.
	Ilgas, kai visos apkrovos (variklis ir lempos) išjungtos	„K-Link“ atjungimas Paleidžiama visų prieš tai su funkcija „K-Link“ prijungtų su „K-Link“ suderinamų prietaisų atjungimo procedūra.	Sėkmingai baigus procedūrą, visi šviesos diodai sumirksi 5 kartus.

5. APŠVIETIMAS

- Norėdami jį pakeisti, kreipkitės į Priežiūros skyrių (dėl lempučių pirkimo taip pat kreipkitės į Priežiūros skyrių).
- 1 rizikos grupės lempos pagal IEC/EN62471 esant 20 cm nuotoliui, jos nepatenka į rizikos grupę pagal IEC/EN62471 esant 30 cm nuotoliui.

1. INFORMĀCIJA PAR DROŠĪBU

i Lai droši un pareizi ekspluatētu savu ierīci, pirms tās uzstādīšanas un lietošanas rūpīgi izlasīt šo brošūru. Šo instrukciju glabā jiet kopā ar ierīci arī tad, ja tā tiks pārdota vai nodota trešajām personām. Ļoti svarīgi ir tas, lai lietotāji pārziņātu visus ierīces ekspluatācijas un drošības parametrus.

! Kabeļu pieslēgšanu drīkst veikt apmācīts tehniķis.

- Ražotājs neuzņemas jebkādu atbildību par ievainojumiem vai bojājumiem, kas radušies nepareizas uzstādīšanas gadījumā.
- Minimālais drošais attālums starp plīts virsmu un tvaiku nosūcēju ir 650 mm (dažus modeļus var uzstādīt zemāk, skatiet sadaļu par darba izmēriem un uzstādīšanu).
- Ja gāzes plīts uzstādīšanas instrukcijā norādīts, ka ir nepieciešams lielāks attālums, nekā norādīts augstāk, tad tas ir jāņem vērā.
- Pārliedzieties, ka elektrotīkla spriegums atbilst uz tvaiku nosūcēja esošajam datu plāksnītē norādītajam spriegumam.
- Fiksētajā elektroinstalācijā saskaņā ar vietējiem elektrodrošības noteikumiem jāuzstāda atvienošanas ierīces.
- "I" klases ierīcēm pārliedzieties, ka sadzīves elektrobarošana nodrošina atbilstošu zemējumu.
- Tvaiku nosūcēju pievienojiet pie izvadīšanas kanāla, kura minimālais diametrs ir 120 mm. Izgarojumiem jāplūst pēc iespējas īsākā attālumā.
- Jāievēro visi gaisa ventilācijas noteikumi.
- Tvaika nosūcēja izvadu nepievienojiet pie skursteņiem, pa kuriem izvada dūmgāzes (piemēram, apkures katli, dūmvadi utt.).
- Ja tvaiku nosūcēju lietot kopā ar neelektriskām ierīcēm (piemēram, gāzes iekārtas), ja nepieļautu izplūdes gāzu iekļūšanu atpakaļ telpā, tajā ir jānodrošina pietiekams ventilācijas līmenis. Ja virtuves tvaiku nosūcēju lieto kopā ar ierīcēm, kurām nav elektriskās barošanas, lai izvairītos no tvaiku nosūcēja izgarojumu iesūkšanas atpakaļ telpā, negatīvais spiediens telpā nedrīkst pārsniegt 0.04 mbar.
- Neizvadiet gaisu caur skursteņiem, jo tas var tikt lietots kā dūmvads dūmgāžu un gāzes sadegšanas produktu izvadīšanai no citām degšanas ierīcēm.
- Ja barošanas vads ir bojāts, tā nomaiņu drīkst veikt ražotājs vai servisa speciālists.
- Kontaktdakšu pieslēgt noteikumiem atbilstošā pieejamā vietā esošā kontaktlīzdā.
- Izvadot tvaikus, jāveic tehniski un drošības pasākumi, tā-

dēļ ļoti svarīgi ir precīzi ievērot vietējo institūciju noteikumus.

 **PIESARDZĪBU:** noņemiet aizsargplēvi pirms tvaiku nosūcēja uzstādīšanas.

- Lietojiet tikai tvaiku nosūcējam piemērotas skrūves un furnitūru.

 **PIESARDZĪBU:** ja skrūves un stiprināšanas ierīces netiks uzstādītas tā, kā norādīts šajā instrukcijā, var pastāvēt elektriskā trieciena risks.

- Neskatīties uz gaismu caur optiskajām ierīcēm (binokli, palielināmajiem stikliem...).
- Neveiciet pārtikas flambēšanu zem tvaiku nosūcēja: var notikt aizdegšanās.
- Šo ierīci drīkst lietot bērni no 8 gadu vecuma un personas ar ierobežotām fiziskajām, uztveres vai prāta spējām, ar nepietiekamu pieredzi un zināšanām, ja tās tiek uzraudzītas, vai ir saņēmušas atbilstošas norādes par ierīces drošu lietošanu un izprot iesaistītos riskus. Pārliecinieties, ka bērni nerotaļājas ar ierīci. Tīrīšanu un apkopi, kas jāveic lietotājam, nedrīkst veikt bērni, ja tie netiek uzraudzīti.
- Pieskatiet bērnus un parūpējieties, lai viņi nerotaļātos ar ierīci.
- Ierīci nedrīkst lietot personas (ieskaitot bērnus) ar ierobežotām psihiskām, fiziskām un sensoriskām spējām, vai personas, kam nav pieredzes un

zināšanu, izņemot situācijas, kad personas tiek rūpīgi uzraudzītas, un ir atbilstoši apmācītas.

 **Atklātās detaļas gatavošanas iekārtu izmantošanas laikā var kļūt karstas**

- Notīrīt un/vai nomainīt filtrus pēc norādītā laika perioda (ugunsbīstamība). Skatīt nodaļu „Apkope un tīrīšana”.
- Kad tvaiku nosūcējs tiek lietots kopā ar gāzes vai cita kurināmā ierīcēm, vienlaikus jānodrošina atbilstoša telpas ventilācija (neattiecas uz ierīcēm, kuras gaisu izvada tikai telpā).
- Simbols  uz produkta un tam pievienotajos dokumentos nozīmē, ka šo produktu nedrīkst izmest kopā ar parastiem sadzīves atkritumiem. Atbrīvošanās no produkta jāveic specializēta otrreizējās elektrisko un elektronisko ierīču pārstrādes centrā. Pārliecinieties par to, ka šis produkts tiks utilizēts pareizā veidā, jūs palīdzēsiet samazināt negatīvo ietekmi uz apkārtējo vidi un veselību, kas varētu rasties nepareizas atbrīvošanās no produkta gadījumā. Plašāka informācija par atbrīvošanās no šī produkta ir pieejama jūsu pašvaldībā, vietējā atkritumu pārstrādes uzņēmumā vai veikalā, kur jūs iegādājāties produktu.

Atbilstības deklarācija

Ražotājs paziņo, ka šī ierīce ar radio funkcionalitāti atbilst direktīvai 2014/53/ES.

ES atbilstības deklarācijas pilns teksts ir pieejams šajā interneta adresē, meklējot pēc izstrādājuma koda:

<https://www.franke.com/>

Šis kods ir atrodams uz etiķetes, kas novietota izstrādājuma iekšpusē.

Frekvenču joslas	Maksimālā pārraidītā jauda
2,4 GHz	100 mW maks.

2. LIETOŠANA

- Tvaika nosūcējs ir izstrādāts ekskluzīvi lietošanai mājāsaimniecībā, lai novērstu virtuves smakas.
- Nekad nelietot tvaika nosūcēju tādiem mērķiem, kādiem to nav paredzēts lietot.
- Nekad zem funkcionējoša tvaika nosūcēja neatstāt lielas atklātas liesmas.
- Ieregulējiet tādu liesmas intensitāti, lai tā būtu vērsta tieši pret ēdiena gatavošanas trauka apakšdaļu. Pārliedzieties, ka liesma neapliedz ap tā sāniem.
- Tautvāres katli lietošanas laikā nepārtraukti jāuzrauga, jo pārkaršusi eļļa var aizdegties.

3. TĪRĪŠANA UN APKOPE

- Aktivētās ogles filtrs nav nedz mazgājams, nedz reģenerējams, un tas ir jānomaina aptuveni ik pēc 4 darbības mēnešiem vai biežāk, ja tiek izmantots ļoti intensīvi (W).

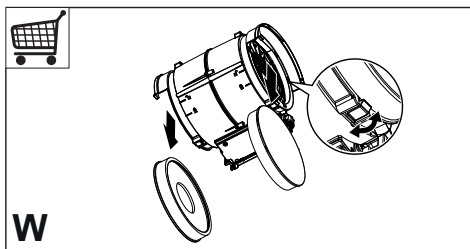

W

- Tautu filtri jātīra ik pēc 2 darbības mēnešiem vai ļoti intensīvas lietošanas gadījumā biežāk, un tos var mazgāt trauku mazgājamajā mašīnā (Z).

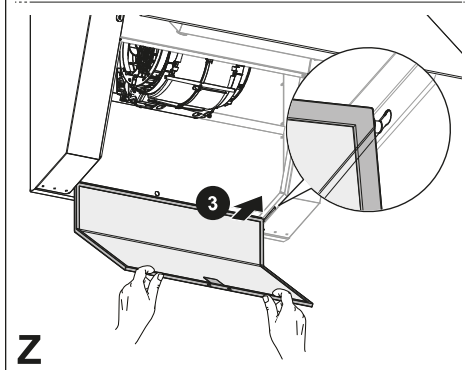
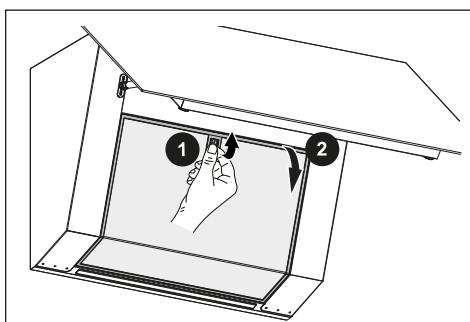

Z

- Notīriet tvaika nosūcēju, izmantojot mitru drānu un neitrālu šķidru mazgāšanas līdzekli.
- Tvaika nosūcēja ārējai un iekšējai tīrīšanai nelietojiet spirta vai silikona līdzekļus.

Ja produkts vai kāda no tā daļām ir izgatavoti no nerūsējošā tērauda, izmantojiet īpašus neabrazīvus līdzekļus tīrīšanai un ievērojiet satīna apdares līnijas tīrīšanas laikā.

4. VADĪBAS IERĪCES

			
Taustiņš	Pogas nospiešana	Funkcijas	Gaismas diode
A	Īss	Iedarbina/izslēdz motoru ar pirmo ātrumu.	Gaismas diodes A + B + C ir ieslēgtas. Displejs rāda iestatīto ātrumu.
	Ilgs nospiediens ar ieslēgtām gaismām	Aktivizē/deaktivizē aktivās ogles filtru trauksmes signālu .	Displejā vienu reizi tiek parādīts F: trauksmes signāls aktivizēts. Displejā divas reizes tiek parādīts F: trauksmes signāls deaktivizēts.
B	Īss	Samazina vingrinājuma ātrumu.	Ieslēgts/Izslēgts.
	Ilgs nospiediens ar ieslēgtām gaismām	Tastatūras bloķēšanas funkcija Aktivizē/deaktivizē tastatūras bloķēšanu tvaika nosūcēja tīrīšanai.	Visas gaismas diodes mirgo.
C	Īss	Palielina vingrinājumu ātrumu cikliski.: 1 - 2 - 3 - Intensīvs Intensīvs: šis ātrums ir iestatīts uz 6 minūtēm. Laika beigās sistēma automātiski atgriežas 3. ātrumā. Tas tiek deaktivizēts, samazinot darba ātrumu vai izslēdzot dzinēju.	Ieslēgts/Izslēgts. Displejā redzama animācija.
D	Īss	Režims AUTO Aktivizē/deaktivizē automātisko darbības režīmu. AUTO režīms darbojas, ja ir pievienota indukcijas plīts virsma. Tvaika nosūcēja ātrums tiks iestatīts automātiski, izmantojot augstāko jaudas līmeni, kas atrodas plīts zonā. Kad tiek pieprasīts intensitātes ātrums un pieprasījums ilgst vairāk nekā 6 minūtes, tvaika nosūcējs uz 30 sekundēm atgriežas 3. ātrumā un pēc tam atjauno intensīvo ātrumu. Kad indukcijas plīts ir izslēgta, pēdējais ieviestais ātrums tiek saglabāts 5 sekundes un pēc tam ātrums 1 - 15 minūtes. Pēc 15 minūtēm motors tiek izslēgts. Gaismu stāvoklis netiek mainīts.	Ieslēgts/Izslēgts.
	Ilgs nospiediens ar ieslēgtām gaismām vai motoru	Funkcija '24h' Aktivizē/deaktivizē motoru 24h gaisa apmaiņas režīmā. Šī funkcija iestata motoru uz pirmo ātrumu, kas ļauj sūknēt ar 10 minūšu ieslēgšanas un 50 minūšu pārtraukuma intervālu. Tas tiek deaktivizēts, nospiežot to pašu pogu vai izslēdzot motoru.	Displejā redzama animācija.
	Garš ar visu slodzi izslēgtu (motors un gaismas)	K-Link savienojuma izveide Pirms procedūras sākšanas izpildiet pārī savienojamo ierīču rokasgrāmatu īpašos norādījumus. Sākas procedūra tvaika nosūcēja saistīšanai ar K-Link saderīgām ierīcēm (indukcijas plīts). Var piesaistīt līdz 3 indukcijas plītiem. Lūdzu, skatiet ierīču rokasgrāmatu attiecībā uz darbībām, kas ar tām jāveic. Savienošana pārī ilgst 2 minūtes. Ja šajā laikā neviena ierīce netiek atpazīta, pārbaudiet, vai iepriekš neesāt sācis ierīču savienošanas pārī procedūru. Iespējams, ka ir sasniegts saistāmo ierīču maksimālais ierobežojums.	Displejā tiek rādīta animācija līdz 2 minūtēm, kad notiek savienošanas pārī procedūra Pēc veiksmīgas procedūras pabeigšanas visas gaismas diodes tiek ieslēgtas uz 2 sekundēm

E	Īss	ieslēdziet/izslēdziet gaismas ar vidēju intensitāti.	ieslēgts/izslēgts.
	Garš ar visu slodzi izslēgtu (motors un gaismas)	Veic filtra piesātinājuma trauksmes signāla atiestatīšanu .	Gaismas diodes C + D mirgo trīs reizes.
		Norāda metāla prettauku filtru piesātinājuma trauksmes signālu un nepieciešamību tos mazgāt. Trauksmes signāls sāk darboties pēc 100 stundām reāla tvaika nosūcēja darbības laika.	Ar izslēgtu motoru: displejā vairākas reizes pārmaiņus parādās F + 1.
		Norāda aktīvās ogles pretsmakas filtra piesātinājuma trauksmes signālu . Trauksmes signāls sāk darboties pēc 200 stundām reāla tvaika nosūcēja darbības laika.	Ar izslēgtu motoru: displejā vairākas reizes pārmaiņus parādās F + 2.
	Signalizē metāla prettauku filtru piesātinājuma trauksmi un aktīvās ogles pretsmaku filtra piesātinājuma trauksmi .	Displejā vairākas reizes pārmaiņus tiek rādīts F + 1 + F + 2.	
F	Īss	ieslēdz/izslēdz gaismu ar maksimālu intensitāti.	ieslēgts/izslēgts.
	Ilgs nospiediens ar izslēgtu motoru	Funkcija 'Aizkave' Aktivizē/deaktivizē funkciju Delay (aizkave), aizkavētu dzinēja automātisko izslēgšanu un apgaismojuma sistēmu pēc 30 minūtēm. Tas tiek deaktivizēts, nospiežot to pašu pogu vai izslēdzot motoru.	ieslēgts/izslēgts.
	Garš ar visu slodzi izslēgtu (motors un gaismas)	K-Link atvienošana Sākas atcelšanas procedūra visām ar K-Link saderīgām ierīcēm, kas iepriekš bija saistītas ar funkciju - K-Link savienošana pārī.	Pēc veiksmīgas procedūras pabeigšanas visas gaismas diodes mirgo 5 reizes.

5. APGAISMOJUMS

- Lai to nomainītu, lūdzu, sazinieties ar Servisa nodaļu ("Lai iegādātos, lūdzu, sazinieties ar servisa nodaļu").
- 1. riska grupas lampas, saskaņā ar IEC/EN62471, 20 cm attālumā un atbrīvotas no riska grupas, saskaņā ar IEC/EN62471, 30 cm attālumā.

1. OHUTUSTEAVE

i Teie oma ohutuse ja seadme õige töö tagamiseks lugege palun käesolev käsiraamat enne paigaldamist ja kasutamist hoolikalt läbi. Hoidke need juhised koos seadmega, isegi juhul, kui see müüakse või antakse edasi kolmandatele isikutele. On tähtis, et kasutajad tunneksid kõiki seadme töö- ja ohutusomadusi.

! Kaablid peab ühendama väljaõppinud tehnik.

- Tootja ei vastuta mingite vigastuste või kahjustuste eest, mille põhjuseks on ebaõige paigaldamine või kasutamine.
- Minimaalne ohutu vahemaa pliidi ja õhupuhastaja vahel on 650 mm (mõned mudelid on paigaldatavad madalamale, palun vaadake töömõõtmete ja paigaldamise lõiku).
- Kui gaasipliidi paigaldusjuhised määravad ülaltoodust suurema vahemaa, tuleb sellega arvestada.
- Veenduge, et vooluvõrgu toide vastaks õhupuhastaja sisse kinnitatud andmeplaadil toodule.
- Kaitserleed tuleb fikseeritud süsteemi paigaldada vastavalt elektrisüsteemi määrustele.
- I klassi seadmete puhul veenduge, et majapidamistoide oleks adekvaatselt maandatud.
- Ühendage õhupuhastaja lõõriga vähemalt 120 mm läbimõõduga toru abil. Aurud peavad läbima lühima võimaliku vahemaa.
- Järgida tuleb kõiki õhuventilatsiooni määrusi.
- Ärge ühendage õhupuhastajat põlemisaurusid (boilerid, korstnad jne) kandvate lõõridega.
- Kui õhupuhastajat kasutatakse koos mitte-elektriliste seadmetega (nt gaasiseadmed), tuleb heitgaaside tagasivoolamise vältimiseks tagada ruumis piisav õhuvahetus. Õhupuhastaja kasutamisel koos seadmetega, mis ei ole elektritoitega, ei tohi ruumi negatiivne rõhk ületada 0,04 mbar, et vältida aurude õhupuhastaja poolt ruumi tagasi imemise ohtu.
- Õhku ei tohi väljutada lõõri kaudu, mida kasutatakse gaasi või teisi kütuseid põletavate seadmete suitsu väljalaskelõõrina.
- Kahjustuste korral peab toitekaabli vahetama tootja või hooldustehnik.
- Ühendage pistik kehtivatele määrustele vastavasse ja ligipääsetavas kohas olevasse pistikupesassa.
- Seoses suitsu väljutamiseks kasutusele võetavate tehniliste ja ohutusmeetmetega on tähtis täpselt järgida kohalike ametkondade väljastatud määrusi.

 **ETTEVAATUST:** eemaldage enne õhupuhastaja paigaldamist kaitsekiled.

- Kasutage ainult õhupuhastajaga sobivat tüüpi kruvisid ja tööriistu.

 **ETTEVAATUST:** kruvide või kinnitusseadmete mitte vastavalt nendes juhistes kirjeldatule paigaldamine tähendab elektriöögu ohtu.

- Ärge vaadake optiliste seadmete (binoklid, suurendusklaasid...) abil otse valgusesse.
- Ärge õhupuhastaja all toitu flambeerige – võite põhjustada tulekahju.
- 8-aastased ja vanemad lapsed ning isikud, kellel on piiratud vaimsed, füüsilised või sensoorsed võimed või kellel puuduvad piisavad kogemused ja teadmised, võivad seda seadet kasutada, kui neid jälgitakse ja juhendatakse hoolikalt seadme ohutu kasutamise ja sellega seotud ohtude suhtes. Veenduge, et lastel ei lubataks seadmega mängida. Puhastamist ja kasutajapoolselt hooldust ei tohi teostada lapsed, kui nad ei ole järelevalve all.
- Jälgige lapsi ja veenduge, et nad ei mängiks seadmega.
- Seadet ei tohi kasutada isikud (sh lapsed), kellel on piiratud vaimsed, füüsilised või sensoorsed võimed või kellel puuduvad piisavad kogemused ja teadmised, välja arva-

tud juhul, kui neid jälgitakse ja juhendatakse hoolikalt.

 Ligipääsetavad osad võivad toiduvalmistusseadmete kasutamise ajal kuumaks minna.

- Määratud perioodi möödumisel puhastage või vahetage filtrid (tuleoht). Vt lõiku Hooldus ja puhastamine.
- Õhupuhastaja kasutamisel samaaegselt gaasi või teisi kütuseid kasutavate seadmetega peab ruumil olema piisav ventilatsioon (ei rakendu seadmetele, mis väljutavad õhu ainult ruumi).
- Sümbol  toote või selle pakendi peal tähendab seda, et toodet ei tohi käidelda koos tavapärase olmeprügiga. Toode tuleb käidelda spetsiaalses elektri- ja elektroonikakomponentide ümbertöötluskeskuses. Veendudes selle toote õiges käitlemises aitab hoida ära selle ebaõige käitlemise tagajärjeks olla võivaid võimalikke negatiivseid tagajärgi keskkonnale ja tervisele. Täpsemat teavet selle toote ümbertöötlemise kohta saate oma kohalikust omavalitsusest, kohalikust jäätmete kõrvaldamise teenistusest või poest, kust toode osteti.

Vastavusdeklaratsioon

Tootja kinnitab, et see traadita raadiofunktsiooniga seade vastab direktiivile 2014/53/EL.

ELI vastavusdeklaratsiooni täistekst on saadaval järgmisel Interneti-aadressil, otsida saab tootekoodi järgi:

<https://www.franke.com/>

Toote koodi leiab toote sees olevalt sildilt.

Sagedus- alad	Maksimaalne edastatav võimsus
2,4 GHz	max 100 mW

2. KASUTAMINE

- Õhupuhastaja on loodud eksklusiivselt koduseks kasutamiseks köögilõhnade eemaldamiseks.
- Ärge kasutage õhupuhastajat kunagi eesmärkidel, mille jaoks see mõeldud pole.
- Ärge jätke töötava õhupuhastaja alla kunagi kõrgeid leeke.
- Reguleerige leegi tugevust nii, et see oleks suunatud panni põhjale ja veenduge, et see ei ulatuks ümber selle külgedele.
- Frittereid tuleb kasutamise ajal pidevalt jälgida – õli võib liiga kuumaks minnes süttida.

3. PUHASTAMINE JA HOOLDUS

- Aktiivsöefilter ei ole pestav ega regenereeritav ning see tuleb umbes iga 4 kuu järel välja vahetada, väga intensiivse kasutamise korral sagedamini (W).

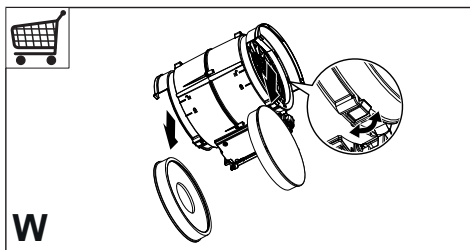

W

- Rasvafiltreid tuleb puhastada iga kahe kasutuskuu järel, väga intensiivse kasutamise korral sagedamini. Filtreid võib pesta nõudepesumasinas (Z).

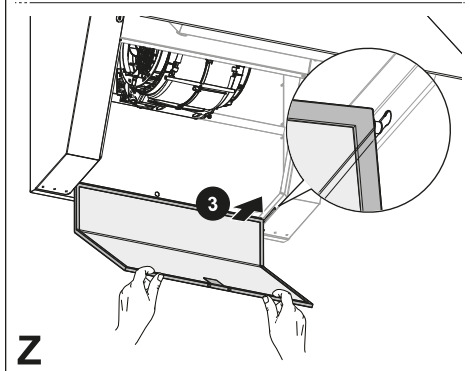
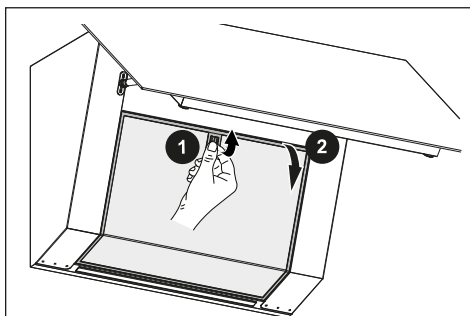

Z

- Puhastage õhupuhastit niiske lapiga ja neutraalse puhastusvedelikuga.
- Õhupuhasti puhastamisel nii väljas kui ka seest ärge kasutage alkoholi või silikooni sisaldavaid tooteid.

Kui toode või mõni selle osa on valmistatud roostevabast terasest, kasutage puhastamiseks spetsiaalseid mitteabraseivseid vahendeid ja järgige puhastamisel satineerimisala märkivaid jooni.

4. JUHTNUPUD

			
Nupp	Nupuvajutus	Funktsioonid	LED
A	Lühike	Lülitab mootori 1. kiiruse sisse/välja.	LED-id A + B + C põlevad. Ekraanil kuvatakse valitud kiirus.
	Pikk, tuled põlevad.	Aktiivõefiltrite märguande aktiveerimine/inaktiveerimine.	Ekraanil kuvatakse ühe korra tähte F: märguanne on aktiveeritud. Ekraanil kuvatakse kaks korda tähte F: märguanne on inaktiveeritud.
B	Lühike	Vähendab töökiirust.	Sees/väljas.
	Pikk, tuled põlevad.	Klahvide lukustamise funktsioon Aktiveerib/inaktiveerib klahvide lukustuse õhupuhasti puhastamiseks.	Kõik LEDid vilguvad.
C	Lühike	Suurendab töökiirust tsükliiselt: 1, 2, 3, intensiivne Intensiivne: see kiirus on ajastatud 6 minutiks. Selle aja möödudes naaseb süsteem automaatselt kiirusele 3. Inaktiveeritakse töökiiruse vähendamise või mootori väljalülitamisega.	Sees/väljas. Ekraanil kuvatakse animatsiooni.
	Lühike	Režiim AUTO Aktiveerib/inaktiveerib automaatrežiimi. Automaatrežiim töötab, kui on ühendatud induktsioonplaat. Õhupuhasti kiirus määratakse automaatselt, võttes aluseks pliititsoonide suurima võimsustaseme. Kui soovitakse kasutada intensiivset kiirust ja taotlus kehtib kauem kui 6 minutit, naaseb õhupuhasti 30 sekundiks 3. kiirusele ja seejärel uuesti intensiivkiirusele. Kui induktsioonpliit lülitatakse välja, töötab viimane kasutatud kiirus veel 5 sekundit ja seejärel 1. kiirus 15 minutit. 15 minuti pärast lülitatakse mootor välja. Tulede olekut ei muudeta.	Sees/väljas.
D	Lühike	24 h funktsioon Aktiveerib/inaktiveerib 24 h õhuvahetusrežiimi. See funktsioon seadistab mootori esimesele kiirusele, mis võimaldab tõmmet intervalliga 10 minutit sisse ja 50 minutit välja. Inaktiveerimine käib samast nupust või lülitades mootori välja.	Ekraanil kuvatakse animatsiooni.
	Pikk vajutus, kui mootor või tuled on sees	Sidustus K-Linkiga Enne protseduuri alustamist lugege läbi sidestatavate seadmete kasutusjuhendite juhiseid. algab õhupuhasti ühendamine K-Linkiga ühilduvate seadmetega (induktsioonpliit). Ühendada saab kuni 3 induktsioonplaati. Nendega tehtavate toimingute kohta lugege seadmete kasutusjuhendist. Sidustamisprotsess võtab 2 minutit. Kui selle aja jooksul ühtegi seadet ei tuvastata, kontrollige, kas olete seadmete sidustamist teinud juba ka varem. Võimalik, et sidustatavate seadmete maksimaalne hulk on juba saavutatud.	Sidustamisprotseduuri ajal kuvatakse ekraanil animatsiooni, maksimaalselt 2 minutit Pärast protseduuri edukat lõpuleviimist lülitatakse kõik LEDid 2 sekundiks sisse

E	Lühike	Lülitab keskmise intensiivsusega tuled sisse/välja.	Sees/väljas.
	Pikk vajutus, kui kõik funktsioonid on väljas (mootor ja tuled)	Lähtestatakse filtrite küllastumise märguannet .	LEDid C + D vilguvad kolm korda.
		See on märguanne, et metallist rasvafiltrid on küllastunud ja neid tuleb pesta. Märguanne hakkab tööle siis, kui õhupuhasti on töötanud 100 tundi.	Välja lülitatud mootoriga: ekraanil kuvatakse vaheldumisi F ja 1.
		See annab märku aktiivsöefiltri küllastumise häirest . Märguanne hakkab tööle siis, kui õhupuhasti on töötanud 200 tundi.	Välja lülitatud mootoriga: ekraanil kuvatakse vaheldumisi F ja 2.
	See annab märku metallist rasvafiltri küllastumise häirest ja aktiivsöe lõhnafiltri küllastumise häirest .	Ekraanil kuvatakse mitu korda vaheldumisi F + 1 + F + 2.	
F	Lühike	Lülitab maksimaalsel intensiivsusel tuled sisse/välja.	Sees/väljas.
	Pikk vajutus, kui mootor on sees	Viivitusfunktsioon Aktiveerib/inaktiveerib viivituse funktsiooni, mille korral lülituvad mootor ja valgustus automaatselt välja 30 minuti pärast. Inaktiveerimine käib samast nupust või lülitades mootori välja.	Sees/väljas.
	Pikk vajutus, kui kõik funktsioonid on väljas (mootor ja tuled)	K-Linki sidustuse tühistamine Algab kõigi varem K-Linki sidustamisfunktsiooniga seotud K-Linkiga ühilduvate seadmete kustutamise protseduur.	Pärast protseduuri edukat lõpuleviimist vilguvad kõik LEDid 5 korda.

5. VALGUSTUS

- Vahetamiseks võtke palun ühendust hooldusosakonnaga („Selle ostmiseks võtke palun ühendust hooldusosakonnaga“).
- Lampide riskigrupp 1 vastavalt IEC/EN62471 kaugusel 20 cm ja riskigrupp puudub vastavalt IEC/EN62471 kaugusel 30 cm.

1. TIETOA TURVALLISUUDESTA

i Lue tämä käyttöopas huolellisesti ennen laitteen asentamista ja käyttöä oman turvallisuutesi ja laitteen oikean toiminnan takaamiseksi. Pidä nämä ohjeet aina laitteen lähetyksillä, niiden täytyy seurata laitetta myös, jos se myydään tai luovutetaan kolmansille osapuolille. On tärkeää, että käyttäjät tuntevat laitteen toiminta- ja turvallisuusominaisuudet.

! Johtojen liitännän saa tehdä vain pätevä teknikko.

- Valmistaja ei vastaa väärästä asennuksesta tai käytöstä aiheutuneista vahingoista.
- Pienin turvallinen etäisyys keittotason ja liesituulettimen välillä on 650 mm (jotkut mallit voidaan asentaa alemmas, katso työ- ja asennusmittoja koskevaa kappaletta).
- Jos kaasukäyttöisen keittotason asennusohjeet määräävät, että etäisyyden on oltava yllä mainittua suurempi, ohjeita on noudatettava.
- Tarkista, että sähköverkon jännite vastaa liesituulettimen sisällä olevan arvokilven tietoja.
- Erotuskytkimet on asennettava kiinteään järjestelmään kaapelointijärjestelmiä koskevien määräysten mukaisesti.
- Luokan I laitteita varten on tarkistettava, että kodin sähköverkossa on sopiva maadoitus.
- Liitä liesituuletin savuhormiin putkella, jonka läpimitta on vähintään 120 mm. Savun poistoreitin on oltava mahdollisimman lyhyt.
- Kaikkia ilman poistoa koskevia määräyksiä on noudatettava.
- Älä liitä liesituuletinta savukanaaviin, joiden kautta poistetaan palamishöyryjä (esimerkiksi lämmityskattilat, takat jne.).
- Jos liesituuletinta käytetään yhdessä muiden kuin sähkölaitteiden (esimerkiksi kaasulaitteiden) kanssa, on pystytävä takaamaan riittävä huoneen tuuletus poistokaasujen paluuvirtauksen estämiseksi. Kun liesituuletinta käytetään yhdessä muiden kuin sähkölaitteiden kanssa, huoneen negatiivinen paine ei saa ylittää 0,04 mbar, jotta liesituuletin ei palauta höyryjä huoneeseen.
- Ilmaa ei saa poistaa sellaisen putken kautta, jota käytetään kaasulla tai muilla polttoaineilla toimivien laitteiden savun imemiseen.
- Jos virtajohto vahingoittuu, sen saa vaihtaa vain valmistaja tai huoltopalvelun teknikko.
- Kytke pistoke voimassa olevien määräysten mukaiseen ja saavutettavissa olevaan pistorasiaan.

- Savunpoistoa koskevien teknisten ja turvallisuuteen liittyvien toimenpiteiden suhteen on noudatettava tarkkaan paikallisten viranomaisten antamia määräyksiä.

 **VAROITUS:** Poista suojakalvot ennen liesituulettimen asentamista.

- Käytä vain liesituulettimelle sopivia ruuveja ja kiinnitysosia.

 **VAROITUS:** Jos ruuveja ja kiinnitysosia ei asenneta näiden ohjeiden mukaisesti, voi aiheutua sähköiskuvaara.

- Älä katso suoraan optisilla välineillä (kiikari, suurennuslasi....).
- Älä liekitä liesituulettimen alla: se voi aiheuttaa tulipalon.
- Yli 8-vuotiaat lapset ja psyykkisesti, fyysisesti tai sensorisesti rajoitteiset henkilöt tai kokemattomat ja taitamattomat henkilöt saavat käyttää tätä laitetta vain, jos heitä valvotaan ja heille on annettu tiedot laitteen turvallisesta käytöstä ja siihen liittyvistä vaaroista. Varmista, etteivät lapset pääse leikkimään laitteella. Lapset eivät saa tehdä käyttäjän puhdistus- ja huoltotoimenpiteitä ilman valvontaa.
- Valvo lapsia ja varmista, etteivät he pääse leikkimään laitteella.
- Tätä laitetta eivät saa käyttää henkilöt (lapset mukaan lukien), joiden mielen, ruumiin

tai aistien terveys on heikentynyt tai joilla ei ole riittävä kokemusta ja tietoa, ellei heitä valvota tai ole valmennettu.

 Kosketettavissa olevat osat voivat tulla hyvin kuumiksi keittolaitteiden käytön aikana

- Puhdista ja/tai vaihda suodatimet määrätyn ajan kuluttua (tulipalovaara). Katso kappaletta Huolto ja puhdistus.
- Tilassa täytyy olla asianmukainen tuuletus kun liesituuletinta käytetään samanaikaisesti kaasulla tai muilla polttoaineilla toimivien laitteiden kanssa (ei koske laitteita, jotka poistavat tilaan vain ilmaa).
- Merkki  tuotteessa tai sen pakkauksessa osoittaa, että tuotetta ei saa hävittää tavallisen kotitalousjätteen mukana. Tuote täytyy toimittaa asianmukaiseen sähköisten ja elektronisten osien keräyskeskukseen. Varmistamalla, että tuote hävitetään oikealla tavalla, on mahdollista auttaa välttämään ympäristöä ja henkilöiden terveyttä uhkaavia haittavaikutuksia, joita voi syntyä vääränlaisesta hävittämisestä. Lisätietoja tuotteen kierrättämisestä saat paikallisilta viranomaisilta, paikallisesta jätehuollosta tai liikkeestä, josta tuote on ostettu.

Vaatumusten mukaisuusvaikutus

Valmistaja vakuuttaa, että tämä radiotoiminnolla varustettu laite vastaa direktiiviä 2014/53/EU.

EU-vaatimustenmukaisuusvakuutuksen koko teksti on saatavilla tuotekoodihaulla seuraavasta verkko-osoitteesta:

<https://www.franke.com/>

Kyseinen koodi on tuotteen sisällä olevassa tarrassa.

Taajuuskaistat	Suurin lähetysteho
2,4 GHz	100 mW maks.

2. KÄYTTÖ

- Liesituuletin on suunniteltu ainoastaan kotitalouskäyttöön, keittiön hajujen poistamiseen.
- Älä koskaan käytä liesituuletinta muuhun tarkoitukseen kuin siihen, mitä varten se on suunniteltu.
- Älä koskaan pidä korkeita liekkiä toiminnassa olevan liesituulettimen alla.
- Säädä liekkien koko sillä tavoin, että ne kohdistuvat vain kypsennysastian pohjaan. Varmista, etteivät liekit tule astian reunojen alta.
- Rasvakeittimiä on valvottava jatkuvasti käytön aikana: ylikuumentunut öljy voi syttyä palamaan.

3. PUHDISTUS JA HUOLTO

- Aktiivihiihiin suodatinta ei voi pestä eikä regeneroida. Se tulee vaihtaa noin 4 käyttökuukauden välein tai useammin, mikäli sitä käytetään paljon (W).

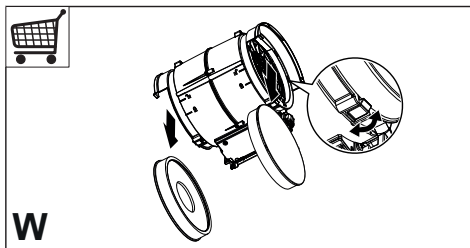

- Rasvasuodattimet tulee puhdistaa 2 käyttökuukauden välein tai useammin, mikäli niitä käytetään hyvin paljon. Rasvasuodattimet voidaan pestä astianpesukoneessa (Z).

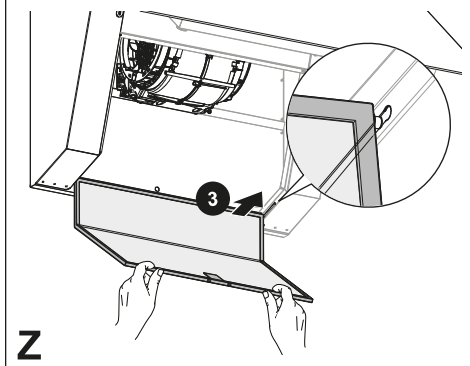
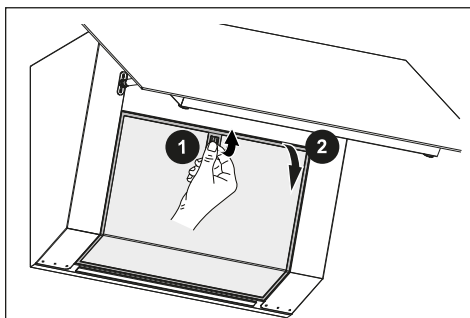

- Puhdista liesituuletin kostealla liinalla ja neutraalilla nestemäisellä pesuaineella.
- Vältä alkoholi- tai silikonituotteiden käyttöä liesituulettimen ulkoisessa ja sisäisessä puhdistuksessa.

Jos tuote tai jokin sen osa on valmistettu ruostumattomasta teräksestä, käytä puhdistukseen erityisiä hankaamattomia tuotteita ja noudata satiipinnan linjoja puhdistuksen aikana.

4. SÄÄTIMET

	 A	 B	 C	 	 D	 E	 F
Näppäin	Näppäimen painallus	Toiminnot			Led-valo		
A	Lyhyt	Käynnistää/sammuttaa moottorin ensimmäisellä nopeudella.			Led-valot A + B + C palavat.		
	Pitkään ja valot palavat	Kytkee päälle/pois aktiivihiilisuodatinten hälytyksen.			Näytössä näkyy asetettu nopeus.		
B	Lyhyt	Vähentää käyttönopeutta.			Päällä/pois päältä.		
	Pitkään ja valot palavat	Näppäimistön lukitustoiminto Ottaa käyttöön/pois näppäimistön lukituksen liesituulettimen puhdistusta varten.			Kaikki led-valot vilkkuvat.		
C	Lyhyt	Lisää käyttönopeutta sykleittäin: 1 - 2 - 3 – Teho Teho: tämä nopeus on ajastettu 6 minuuttiin. Kun aika on kulunut, järjestelmä palaa automaattisesti 3. nopeuteen. Se kytketään pois päältä vähentämällä käyttönopeutta tai sammuttamalla moottorin.			Päällä/pois päältä. Näytössä näkyy animaatio.		
D	Lyhyt	AUTO-tila Kytkee päälle/pois automaattisen toimintatilan. AUTO-tila toimii, jos läsnä on liitetyt induktiotaso. Liesituulettimen nopeus asetetaan automaattisesti keittotason alueiden suurinta tehotasoa käyttämällä. Kun tehonopeutta pyydetään ja pyyntö jatkuu yli 6 minuutin ajan, liesituuletin palaa nopeuteen 3 ja ylläpitää sitä 30 sekunnin ajan ennen kuin palaa tehonopeuteen. Kun induktiotaso sammutetaan, viimeisin käytetty nopeus säilytetään 5 sekunnin ajan, minkä jälkeen nopeutta 1 ylläpidetään 15 minuutin ajan. Moottori sammutetaan 15 minuutin kuluttua. Valojen tilaa ei muokata.			Päällä/pois päältä.		
	Pitkään ja valot palavat tai moottori on päällä	24 tunnin toiminto Laittaa päälle/pois moottorin 24h-ilmanvaihtotilassa. Tämä toiminto asettaa moottorin ensimmäiseen nopeuteen, joka mahdollistaa imun 10 minuutin on-jaksolla ja 50 minuutin off-jaksolla. Se kytketään pois päältä painamalla samaa näppäintä tai sammuttamalla moottori.			Näytössä näkyy animaatio.		
	Pitkä kaikki kuormitukset sammutettuna (moottori ja valot)	K-Linkin liitäntä Ennen menetelmän aloittamista noudata liitettävien laitteiden oppaissa annettuja ohjeita. yhteensopivien K-Link-laitteiden liesituulettimeen liittäminen menetelmä käynnistyy (induktio-tila). Enintään 3 induktiotasoa voidaan liittää. Tutustu laitteiden oppaaseen näitä koskevia toimenpiteitä varten. Liitäntämenetelmä kestää 2 minuuttia. Jos tämän ajan kuluessa ei tunnisteta mitään laitetta, varmista, että olet aloittanut aiemmin liitettävien laitteiden menetelmän. On mahdollista, että liitettävien laitteiden maksimimäärä on saavutettu.			Näytössä näkyy enintään 2 minuutin animaatio liitäntämenetelmän ollessa käynnissä Kun menetelmä on onnistunut, kaikki led-valot palavat 2 sekunnin ajan		

E	Lyhyt	Sytyttää/sammuttaa valot keskivoimakkuudella.	Päällä/pois päältä.
	Pitkä kaikki kuormitukset sammutettuna (moottori ja valot)	Suoritetaan suodattimien kyllästymisen hälytyksen nollaus .	Led-valot C + D vilkkuvat 3 kertaa.
		Kertoo metallisten rasvasuodattimien kyllästyshälytyksestä ja niiden pesemisen tarpeesta. Hälytys kytkeytyy päälle liesituulettimen 100 todellisen työtunnin jälkeen.	Kun moottori on sammunut, näytössä näkyy F + 1 monta kertaa vuorotellen.
		Kertoo aktiivihiihijahusuodattimien kyllästymisen hälytyksestä . Hälytys kytkeytyy päälle liesituulettimen 200 todellisen työtunnin jälkeen.	Kun moottori on sammunut, näytössä näkyy F + 2 monta kertaa vuorotellen.
	Kertoo metallisten rasvasuodattimien kyllästyshälytyksestä ja aktiivihiihijahusuodattimien kyllästymisen hälytyksestä .	Näytössä näkyy F + 1 +F +2 monta kertaa vuorotellen.	
F	Lyhyt	Sytyttää/sammuttaa valot, joiden voimakkuus on suurin.	Päällä/pois päältä.
	Pitkään ja moottori on päällä	Viivetoiminto Kytkee päälle/pois viivetoiminnon eli moottorin ja valaistusjärjestelmän automaattisen viivästetyn sammutuksen 30 minuutin kuluttua. Se kytketään pois päältä painamalla samaa näppäintä tai sammuttamalla moottori.	Päällä/pois päältä.
	Pitkä kaikki kuormitukset sammutettuna (moottori ja valot)	K-Linkin liitännän poisto Kaikkien K-Link-liitäntätoiminnolla aiemmin yhdistettyjen yhteensopivien K-Link-laitteiden peruutusmenetelmä käynnistyy.	Kun menetelmä on onnistunut, kaikki led-valot vilkkuvat 5 kertaa.

5. VALAISTUS

- Vaihtoa varten ota yhteys huoltopalveluun ("Ostamista varten ota yhteys valtuutettuun huoltopalveluun").
- Lamput, jotka kuuluvat standardin IEC/EN 62471 mukaan riskiryhmään 1 etäisyydellä 20 cm ja standardin IEC/EN 62471 mukaan riskittömään ryhmään etäisyydellä 30 cm.

1. ІНФОРМАЦІЯ ЩОДО ТЕХНІКИ БЕЗПЕКИ

 Уважно прочитайте це керівництво перед встановленням й експлуатацією приладу задля забезпечення власної безпеки та правильної роботи обладнання. Тримайте ці інструкції разом із приладом, навіть у випадку його продажу або передачі стороннім особам. Важливо, щоб користувачі ознайомились із порядком експлуатації приладу та технікою безпеки під час користування ним.

 Під'єднання кабелів має виконувати досвідчений спеціаліст.

- Виробник не несе відповідальності за будь-які травми або пошкодження, отримані внаслідок неправильного монтажу або експлуатації.
- Мінімальна безпечна відстань між плитою та витяжкою становить 650 мм (деякі моделі можуть бути встановлені нижче, дивіться розділи з робочих габаритів і встановлення).
- Якщо в інструкції з монтажу газової плити зазначено більшу відстань, ніж у цьому документі, слід узяти це до уваги.
- Переконайтеся, що напруга в мережі відповідає напрузі,

зазначеній на паспортній табличці, яка розташована з внутрішньої сторони витяжки.

- Вимикач має бути встановлено у фіксованій системі згідно з правилами монтажу електричної проводки.
- У разі використання пристроїв класу I переконайтеся у тому, що побутове джерело живлення має відповідне заземлення.
- Під'єднайте витяжку до витяжного каналу за допомогою трубки діаметром щонайменше 120 мм. Під час відведення дим має долати якомога меншу відстань.
- Слід дотримуватися всіх норм, які стосуються вентиляції.
- Не підключайте витяжку до витяжних каналів, через які виводяться гази горіння (з бойлерів, камінів тощо).
- Якщо витяжка використовується разом із неелектричними пристроями (наприклад, пристроями, що працюють на газовому паливі), у приміщенні необхідно забезпечити достатню вентиляцію, щоб уникнути зворотної тяги відпрацьованих газів. У разі використання кухонної витяжки в поєднанні з пристроями, які працюють від неелектричних джерел енергії, від'ємний тиск у приміщенні не повинен перевищувати 0,04 мбар, щоб уникнути повторного засмоктування

втяжкою газів назад у при-
міщення.

- Забороняється спрямову-
вати потік повітря у втяж-
ний канал, який використо-
вується для відведення диму
від приладів, що працюю-
ють на газі або інших типах
пального.
- У разі пошкодження кабелю
живлення його заміну пови-
нен здійснити представник
виробника або відділу тех-
нічного обслуговування.
- Підключайте штекер до ро-
зетки, яка відповідає чин-
ним нормам і розташована
в доступному місці.
- Використання технічних і
запобіжних заходів щодо
викидів диму регулюється
правилами, установлени-
ми місцевими органами
влади й обов'язковими до
виконання.

 **ОБЕРЕЖНО:** перед
встановленням втяжки
зніміть захисну плівку.

- Використовуйте тільки
гвинти та компоненти крі-
плення, призначені для ви-
тяжки.

 **ОБЕРЕЖНО:** встанов-
лення гвинтів або крі-
пильних пристроїв із по-
рушенням наведених ін-
струкцій може призвести
до ураження електрич-
ним струмом.

- Не допускається дивитися
безпосередньо на джерело
світла через оптичні прила-

ди (бінокль, збільшувальне
скло тощо).

- Не фламбуйте страви під
втяжкою, оскільки це може
спричинити пожежу.
- Цей прилад можуть вико-
ристовувати діти віком від
8 років, особи з обмежени-
ми фізичними, сенсорними
або розумовими можливос-
тями, а також особи, які не
мають досвіду чи знань, як-
що за такими особами наг-
лядатимуть та якщо вони
отримають указівки щодо
безпечного користування
пристроєм і розумітимуть
можливі небезпеки. Дітям
категорично забороняється
грати з приладом. Очищен-
ня й технічне обслуговуван-
ня, які має виконувати ко-
ристувач, можуть виконуватися
дітьми тільки за умови,
що за ними наглядають.
- Стежте, щоб діти не грали-
ся з пристроєм.
- Цей прилад не призначено
для використання особами
(у тому числі дітьми) з обме-
женими фізичними, сенсор-
ними або психічними мож-
ливостями, а також особа-
ми з відсутністю досвіду чи
знань, крім випадків, коли за
ними наглядають та їх було
попередньо проінструкто-
вано щодо використання
пристрою.
-  Досяжні частини можуть
дуже нагрітися під час
використання з плитою
- Очищуйте й (або) замінію-
те фільтри через зазначе-

ний проміжок часу (існує небезпека пожежі). Див. розділ, присвячений технічному обслуговуванню й очищенню.

- У разі використання витяжки одночасно з приладами, які працюють на газі або інших видах палива, необхідно передбачити належну вентиляцію приміщення (не застосовується до приладів, які спрямовують потік повітря тільки назад у приміщення).
- Символ  на виробі або його упаковці вказує, що цей виріб не можна викидати разом із побутовими відходами. Виріб необхідно здавати в спеціалізований центр переробки електричних й електронних компонентів. Доклавши зусиль до правильної утилізації цього виробу, ви допоможете запобігти можливим негативним наслідкам для довкілля та здоров'я людей, які можуть виникнути через неналежну утилізацію. Для отримання докладнішої інформації щодо утилізації цього виробу звертайтеся до місцевих органів влади, у службу утилізації побутових відходів або в магазин, де було придбано виріб.

Декларація про відповідність

Виробник заявляє, що цей пристрій з функцією радіооб-

ладнання відповідає директиві 2014/53/ЄС.

Повний текст декларації відповідності ЄС доступний за наступною Інтернет-адресою, виконавши пошук за кодом товару:

<https://www.franke.com/>

Цей код можна знайти на етикетці, розташованій усередині виробу.

Діапазон частот	Максимальна передавана потужність
2,4 ГГц	100 mW макс.

2. ВИКОРИСТАННЯ

- Витяжка призначена винятково для побутового використання з метою усунення запахів на кухні.
- Ніколи не використовуйте витяжку не за призначенням.
- Ніколи не залишайте високе відкрите полум'я під витяжкою, коли вона працює.
- Регулюйте інтенсивність вогню, щоб він був спрямований на дно каструлі, не допускаючи, щоб вогонь охоплював її сторони.
- Під час користування фритюрницями слід постійно стежити за ними, щоб не допустити виникнення пожежі, спричиненої перегрітою олією.

3. ТЕХНІЧНЕ ОБСЛУГОВУВАННЯ ТА ОЧИЩЕННЯ

- Фільтр з активованим вугіллям не миється і не підлягає регенерації, і його слід замінювати приблизно кожні 4 місяці роботи або частіше у випадку дуже інтенсивного використання (W).

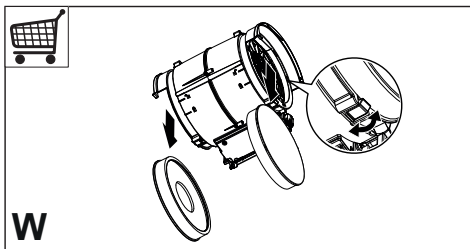

напрямку ліній шліфування під час чищення.

W

- Жирові фільтри слід чистити кожні 2 місяці роботи або частіше у разі дуже інтенсивного використання, і їх можна мити в посудомийній машині (Z).

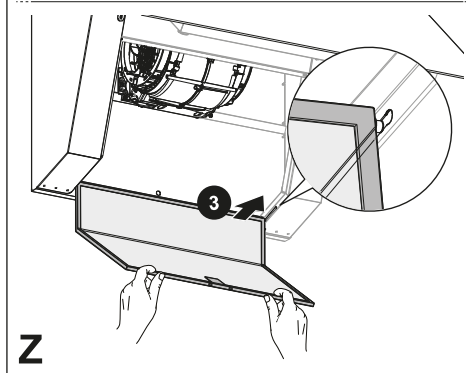
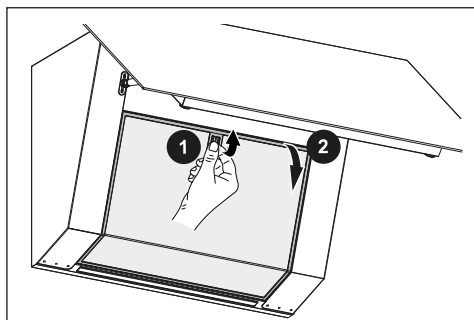

Z

- Очистіть витяжку вологою ганчіркою та нейтральним рідким миючим засобом.
- Для зовнішнього та внутрішнього очищення витяжки уникайте використання спиртовмісних або силіконових засобів.

Якщо виріб або одна з його частин виготовлено з нержавіючої сталі, використовуйте для чищення спеціальні неабразивні засоби та дотримуйтеся

4. ЕЛЕМЕНТИ УПРАВЛІННЯ

			
Клавіша	Натискання клавіші	Функції	Індикатор
A	Короткочасно	Вмикає / вимикає двигун на першій швидкості.	Світлодіоди A + B + C увімкнені. На дисплеї вказується налаштована швидкість.
	Тривало з увімкненим освітленням	Активує/вимикає сигналізацію Фільтрів з активованим вугіллям.	На дисплеї відображається F один раз: сигналізація активована. На дисплеї відображається F два рази: сигналізація вимкнена.
B	Короткочасно	Знижує робочу швидкість.	Увімкнений/вимкнений.
	Тривало з увімкненим освітленням	Функція Блокування клавіатури Вмикає / вимикає блокування клавіатури для чищення витяжки.	Блимають усі світлодіоди.
C	Короткочасно	Циклічно збільшує робочу швидкість... 1 - 2 - 3 – Інтенсивна Інтенсивна: ця швидкість прив'язана до періоду часу, що становить 6 хвилин. По закінченню часу система автоматично повертається на швидкість 3. Вимикається зниженням робочої швидкості або вимкненням двигуна.	Увімкнений/вимкнений. На дисплеї відображається анімація.
	Короткочасно	Режим AUTO Активує / вимикає Автоматичний режим роботи. Режим AUTO працює, якщо є сполучена індукційна варильна поверхня. Швидкість витяжки встановлюється автоматично, використовуючи найвищий рівень потужності на конфорках варильної поверхні. Коли запитується Інтенсивна швидкість, і запит триває більше 6 хвилин, витяжка повертається до швидкості 3 протягом 30 секунд, а потім відновлює інтенсивну швидкість. Коли індукційна поверхня вимикається, остання активована швидкість підтримується протягом 5 секунд, а потім вмикається швидкість 1 протягом 15 хвилин. Після закінчення 15 хвилин двигун вимикається. Стан світлодіодів не змінюється.	Увімкнений/вимкнений.
D	Тривало з увімкненим освітленням або двигуном	Функція 24год Вмикає/вимикає двигун у режимі 24-годинного повітрообміну. Ця функція встановлює двигун на першу швидкість, яка дозволяє виконувати всмоктування з наступним інтервалом: 10 хвилин увімкнення та 50 хвилин вимкнення. Вимикається, натиснувши ту саму кнопку або вимкнувши двигун.	На дисплеї відображається анімація.
	Довготривало з усіма вимкненими навантаженнями (двигун та освітлення)	Сполучення K-Link Перш ніж розпочати процедуру, дотримуйтеся певних вказівок у посібниках сполучуваних пристроїв. Починається процедура сполучення витяжки з K-Link-сумісними пристроями (індукційна поверхня). Можна підключити до 3 індукційних варильних поверхонь. Будь ласка, дивіться посібник з експлуатації пристроїв щодо виконуваних операцій. Процес сполучення триває 2 хвилини. Якщо протягом цього часу жоден пристрій не розпізнається, перевірте, можливо ви вже виконували раніше процедуру сполучення пристроїв. Можливо, досягнуто максимальної кількості сполучуваних пристроїв.	На дисплеї відображається анімація тривалістю до 2 хвилин з процесом сполучення Після успішного завершення процедури всі світлодіоди вмикаються на 2 секунди

E	Короткочасно	Вмикає/вимикає освітлення на середній інтенсивності.	Увімкнений/вимкнений.
	Довготривало з усіма вимкненими навантаженнями (двигун та освітлення)	Виконується скидання сигналізації про насиченість фільтрів.	Світлодіоди C + D блимають 3 рази.
		Означає сигналізацію про забруднення металевих антижирових фільтрів та необхідність їх промити. Сигналізація спрацьовує через 100 годин фактичної роботи витяжки.	Коли двигун вимкнений на дисплеї кілька разів по черзі відображається F + 1.
		Сигналізує про забруднення Фільтру проти запахів з Активованим вугіллям. Сигналізація спрацьовує через 200 годин фактичної роботи витяжки.	Коли двигун вимкнений на дисплеї кілька разів по черзі відображається F + 2.
	Сигналізує про забруднення Металевих антижирових фільтрів та забруднення Фільтру проти запахів з Активованим вугіллям.	На дисплеї почергового відображається F + 1 + F + 2 декілька разів.	
F	Короткочасно	Вмикає/вимикає світло на максимальній потужності.	Увімкнений/вимкнений.
	Тривало з увімкненим двигуном	Функція затримки Delay Активує/деактивує функцію Delay, відстрочене автоматичне вимкнення двигуна та системи освітлення через 30 хвилин. Вимикається, натиснувши ту саму кнопку або вимкнувши двигун.	Увімкнений/вимкнений.
	Довготривало з усіма вимкненими навантаженнями (двигун та освітлення)	Роз'єднання K-Link Розпочинається процедура видалення всіх сумісних пристроїв K-Link, раніше під'єднаних за допомогою функції сполучення K-Link.	Після успішного завершення процедури всі індикатори блимають 5 разів.

5. ОСВІТЛЕННЯ

- Зверніться до відділу технічного обслуговування для заміни («Для придбання зверніться до відділу технічного обслуговування»).
- Лампи належать до групи ризику 1 відповідно до IEC/EN62471 на відстані 20 см, і не належать до групи ризику відповідно до IEC/EN62471 на відстані 30 см.

1. INFORMAȚII PRIVIND SIGURANȚA

i Pentru siguranța proprie și pentru funcționarea corectă a aparatului, citiți cu atenție acest manual înainte de instalare și punerea în funcțiune. Păstrați întotdeauna aceste instrucțiuni împreună cu aparatul, chiar dacă îl mutați sau îl vindeți. Este important ca utilizatorii să cunoască toate caracteristicile de funcționare și de siguranță ale aparatului.

! Conectarea cablurilor trebuie să fie efectuată de un tehnician calificat.

- Producătorul nu este responsabil pentru eventualele daune cauzate de instalarea și utilizarea incorectă.
- Distanța minimă de siguranță între plită și hotă este de 650 mm (unele modele pot fi montate la o înălțime mai mică; a se vedea paragraful referitor la dimensiunile de lucru și la instalare).
- Dacă în instrucțiunile de instalare pentru plita pe gaz se precizează o distanță mai mare decât cea indicată mai sus, aceasta trebuie respectată.
- Controlați ca tensiunea de rețea să corespundă celei indicate pe plăcuța cu date tehnice aplicată pe partea interioară a hotei.
- Dispozitivele de întrerupere trebuie să fie montate în instalația fixă în conformitate cu normele privind sistemele de cablare.
- Pentru aparatele din Clasa I, controlați ca rețeaua casnică de alimentare să dispună de o împământare adecvată.
- Conectați hota la canalul de evacuare a fumului cu ajutorul unei conducte cu diametrul minim de 120 mm. Traseul fumului trebuie să fie cât mai scurt posibil.
- Trebuie să se respecte toate normele referitoare la evacuarea aerului.
- Nu conectați hota aspirantă la conducte de evacuare care transportă fumuri de ardere (de ex. de la boilere, șemineuri etc.).
- Dacă hota este utilizată în combinație cu aparate neelectrice (de ex. aparate pe gaz), trebuie să se asigure un nivel suficient de aerisire în încăpere, pentru a împiedica returul gazelor de evacuare. Dacă hota de bucătărie este utilizată în combinație cu aparate nealimentate cu curent electric, presiunea negativă din încăpere nu trebuie să depășească 0,04 mbari, pentru a evita ca hota să aspire fumul înapoi în încăpere.
- Aerul nu trebuie să fie evacuat printr-o conductă utilizată pentru evacuarea fumului de la aparatele de combustie alimentate cu gaz sau alți combustibili.

- În cazul în care cablul de alimentare este deteriorat, acesta trebuie să fie înlocuit de producător sau de un tehnician de la Serviciul de Asistență.
 - Conectați ștecherul la o priză conformă normelor în vigoare, amplasată într-un loc accesibil.
 - Referitor la măsurile tehnice și de siguranță ce trebuie adoptate pentru evacuarea fumului, este important să se respecte cu strictețe normele stabilite de autoritățile locale
-  **AVERTISMENT:** Înainte de a instala hota, îndepărtați foliile de protecție.
- Utilizați numai șuruburi și elemente de prindere de tip corespunzător pentru hotă.
-  **AVERTISMENT:** lipsa instalării șuruburilor sau a dispozitivelor de fixare în conformitate cu aceste instrucțiuni poate cauza riscuri de șoc electric.
- Nu vă uitați direct prin instrumente optice (binoclu, lupă....).
 - Nu pregătiți preparate flambate sub hotă: ar putea surveni un incendiu.
 - Acest aparat poate fi folosit de copii cu vârsta de cel puțin 8 ani și de către persoane cu capacități fizice, senzoriale și mentale reduse sau lipsite de experiență și cunoștințe, cu condiția să fie supravegheate atent și instruite în privința modului de utilizare în siguranță a aparatului și în privința pericolelor pe care acesta le prezintă. Copiii nu trebuie să se joace cu aparatul. Curățarea și întreținerea nu trebuie să fie efectuate de copii, dacă aceștia nu sunt supravegheați.
 - Copiii trebuie supravegheați pentru a nu se juca cu aparatul.
 - Aparatul nu trebuie folosit de persoane (inclusiv copii) cu capacități fizice, senzoriale și mentale reduse sau lipsite de experiență și cunoștințe, cu excepția cazului în care sunt supravegheate și instruite în legătură cu folosirea aparatului.
-  **Componentele accesibile pot deveni fierbinți în timpul utilizării aparatelor de gătit**
- Curățați și/sau înlocuiți filtrele după perioada de timp specificată (pericol de incendiu). Consultați paragraful *Întreținere și curățare*.
 - Trebuie să existe o ventilație corespunzătoare în încăperea atunci când hota este utilizată simultan cu aparate pe gaz sau alți combustibili (nu se aplică în cazul aparatelor care descarcă exclusiv aerul în încăperea).
 - Simbolul  de pe produs sau de pe ambalaj indică faptul că produsul nu trebuie să fie aruncat împreună cu gunoierul menajer. Produsul trebuie să fie predat la punctul de colec-

tare corespunzător pentru reciclarea componentelor electrice și electronice. Asigurându-vă că ați eliminat în mod corect produsul, ajutați la evitarea potențialelor consecințe negative pentru mediul înconjurător și pentru sănătatea persoanelor, consecințe care ar putea deriva din aruncarea necorespunzătoare a acestui produs. Pentru informații suplimentare detaliate despre reciclarea acestui produs, contactați primăria, serviciul local pentru eliminarea deșeurilor sau magazinul de unde l-ați achiziționat.

Declarație de Conformitate

Producătorul declară că acest dispozitiv cu funcționalitate radio în conformitate cu directiva 2014/53/UE.

Textul integral al declarației de conformitate CE este disponibil la următoarea adresă Internet, efectuând o căutare după cod produs:

<https://www.franke.com/>

Acest cod poate fi găsit pe eticheta aplicată înăuntru aparaturii.

Benzi de frecvență	Putere maximă transmisă
2,4 GHz	max. 100 mW

2. UTILIZAREA

- Hota aspirantă a fost proiectată exclusiv pentru uz casnic, având scopul de a elimina mirosurile din bucătărie.

- Nu utilizați niciodată hota în scopuri diferite de cel pentru care a fost proiectată.
- Nu lăsați niciodată flăcări înalte sub hotă atunci când aceasta este în funcțiune.
- Reglați intensitatea flăcării astfel încât să o dirijați exclusiv sub fundul vasului de gătit, asigurându-vă că nu cuprinde și laturile acestuia.
- Friteuzele trebuie să fie permanent controlate în timpul utilizării: uleiul supraîncălzit ar putea lua foc.

3. ÎNTREȚINERE ȘI CURĂȚARE

- Filtrul cu cărbune activ nu este lavabil și nici nu poate fi regenerat. Filtrul trebuie schimbat o dată la aproximativ 4 luni de funcționare, sau mai des, în cazul unei utilizări foarte intense (W).

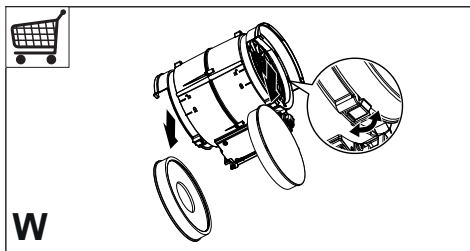

W



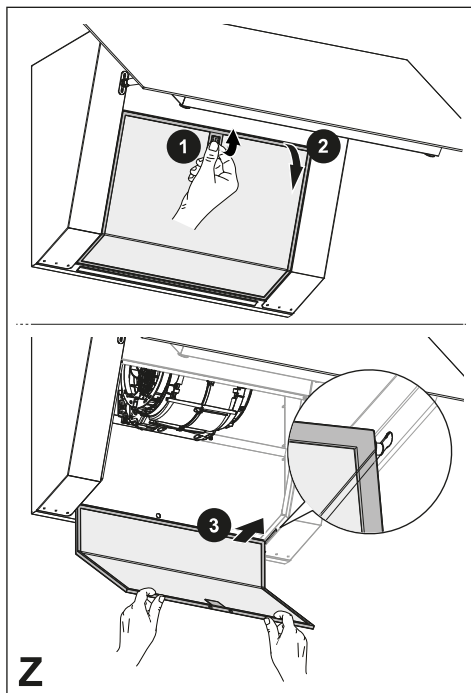



- Filtrele de reținere a grăsimilor trebuie curățate o dată la 2 luni de funcționare, sau mai des, în cazul unei utilizări foarte intense și pot fi spălate în mașina de spălat vase (Z).



- Curățați hota cu o lavetă umezită și cu un detergent lichid neutru.
- Pentru curățarea hotei pe exterior și pe interior, evitați produsele pe bază de alcool și silicon.

Dacă produsul sau una dintre părțile acestuia este din oțel inoxidabil, pentru curățare folosiți produse specifice neabrazive și urmați sensul de satinare a suprafeței, în timpul curățării.

4. COMENZI

Tastă	Apăsare tastă	Funcții	LED
		 A  B  C   D  E  F	
A	Apăsare scurtă	Pornește/oprește motorul, la viteza întâi.	LED-urile A + B + C sunt aprinse. Afișajul indică viteza setată.
	Apăsare lungă cu luminile aprinse	Activează/dezactivează alarma filtrelor cu cărbune activ.	Afișajul indică F o singură dată: alarmă activată. Afișajul indică F de două ori: alarmă dezactivată.
B	Apăsare scurtă	Reduce viteza de funcționare.	Aprins/Stins.
	Apăsare lungă cu luminile aprinse	Funcție Blocare tastatură Activează/dezactivează funcția de blocare tastatură, pentru a putea curăța hota.	Toate LED-urile luminează intermitent.
C	Apăsare scurtă	Creșteți ciclic viteza de funcționare: 1 - 2 - 3 - Intensiv Intensiv: această viteză este cronometrată la 6 minute. După expirarea acestui timp, sistemul revine automat la viteza 3. Se dezactivează prin scăderea vitezei de funcționare sau prin oprirea motorului.	Aprins/Stins. Pe display va fi afișată o animație.

D	Apăsare scurtă	Mod AUTOMAT Activează/dezactivează modul de funcționare automată. Modul AUTOMAT funcționează dacă există o plită cu inducție asociată. Viteza hotei va fi setată automat, folosindu-se nivelul de putere cel mai ridicat existent pe zonele plitei de gătit. În momentul în care se solicită viteza Intensivă, iar solicitarea durează timp de peste 6 minute, hota va reveni la viteza a 3-a timp de 30 de secunde, după care va restabili viteza Intensivă. La închiderea plitei cu inducție, va fi menținută ultima viteză activată timp de 5 secunde, iar apoi se va trece la viteza 1, timp de 15 minute. După expirarea celor 15 minute, motorul se va opri. Starea becurilor nu se va modifica.	Aprins/Stins.
	Apăsare lungă cu luminile sau motorul pornit	Funcție 24h Activează-dezactivează motorul pe modul Schimb de aer 24h. Această funcție setează motorul la viteza întâi, ce permite o aspirație cu un interval de 10 minute pe ON și 50 minute pe OFF. Se dezactivează apăsând pe aceeași tastă, sau oprind motorul.	Pe display va fi afișată o animație.
	Apăsare lungă cu toate sarcinile oprite (motor și lumini)	Asociere K-Link Înainte de a demara procedura, urmați indicațiile specifice din manualele dispozitivelor ce trebuie asociate. Începe procedura de asociere a hotei cu dispozitivele compatibile K-Link (plită cu inducție). Se pot asocia până la 3 plite cu inducție. Pentru operațiunile ce trebuie efectuate la nivelul acestora, consultați manualul dispozitivelor. Procedura de cuplare durează 2 minute. Dacă în acest interval de timp nu se recunoaște niciun dispozitiv, verificați dacă ați demarat în prealabil procedura dispozitivelor ce trebuie asociate. Este posibil să se fi atins limita maximă a dispozitivelor ce se pot asocia.	Afișajul indică o animație de până la 2 minute maximum cu procedura de asociere în curs După finalizarea cu succes a procedurii, toate LED-urile se vor aprinde timp de 2 secunde
E	Apăsare scurtă	Aprinde/Stinge luminile la intensitate medie.	Aprins/Stins.
	Apăsare lungă cu toate sarcinile oprite (motor și lumini)	Se efectuează resetarea alarmei de saturație a filtrelor .	LED-urile C + D clipească de 3 ori.
		Semnalează alarma de saturație a filtrelor metalice de reținere a grăsimilor și necesitatea de spălare a acestora. Alarma se declanșează după 100 de ore de funcționare efectivă a hotei.	Cu motorul oprit, display-ul va afișa simbolurile F + 1 de mai multe ori, în mod alternativ.
		Semnalează alarma de saturație a filtrului cu cărbune activ de reținere a mirosurilor . Alarma se declanșează după 200 de ore de funcționare efectivă a hotei.	Cu motorul oprit, display-ul va afișa simbolurile F + 2 de mai multe ori, în mod alternativ.
	Semnalează alarma de saturație a filtrelor metalice de grosime și alarma de saturație a filtrului cu cărbune activ de reținere a mirosurilor .	Afișajul indică F +1 + F +2 de mai multe ori alternativ.	
F	Apăsare scurtă	Aprinde/Stinge luminile la intensitate maximă.	Aprins/Stins.
	Apăsare lungă cu motorul pornit	Funcție Delay Activează/dezactivează funcția Delay (Amânare) - oprirea automată amânată a motorului și a sistemului de iluminat, după 30 de minute. Se dezactivează apăsând pe aceeași tastă, sau oprind motorul.	Aprins/Stins.
	Apăsare lungă cu toate sarcinile oprite (motor și lumini)	Dezactivare a asocierii K-Link Se începe procedura de ștergere a tuturor dispozitivelor compatibile K-Link, asociate în prealabil prin funcția Asociere K-Link.	După finalizarea cu succes a procedurii, toate ledurile se vor aprinde intermitent, de 5 ori.

5. ILUMINARE

- Pentru înlocuire, contactați serviciul de Asistență Tehnică („Pentru achiziționare, adresați-vă serviciului de Asistență Tehnică”).
- Lămpile care aparțin grupului de risc 1 conform cu IEC/EN62471 la o dis-

tanță de 20 cm, iar cele fără grup de risc conform cu IEC/EN62471 la o distanță de 30 cm.

1. SIKKERHEDSOPLYSNINGER

i For din sikkerhed og for at sikre korrekt brug af apparatet anbefaler vi, at du læser denne brugsanvisning omhyggeligt inden installation og brug af apparatet. Opbevar omhyggeligt denne brugsanvisning sammen med apparatet, så den kan overdrages til en eventuel ny ejer. Det er vigtigt, at brugerne er bekendt med alle apparatets funktions- og sikkerhedskarakteristika.

! Kablerne skal tilsluttes af specialuddannet personale.

- Producenten kan ikke gøres ansvarlig for eventuelle skader, som skyldes forkert installation eller brug.
- Af sikkerhedsgrunde skal afstanden mellem kogepladen og emhætten være mindst 650 mm (enkelte modeller kan installeres i en lavere højde; se afsnittet vedrørende arbejdsmaal og installation).
- Hvis der i gaskomfurets installationsvejledning er angivet en større afstand end den ovenstående, skal der tages højde for dette.
- Kontrollér, at netspændingen svarer til angivelserne på skiltet inden i emhætten.
- Det er nødvendigt at installere hovedafbrydere i det faste elanlæg i henhold til forskrifterne om kabelsystemer.
- For apparater i klasse I: Kontrollér, at husstandens strømforsyning har en passende jordforbindelse.
- Forbind emhætten med røgkanalen med et rør med min. diameter på 120 mm. Rørgaftrækket skal være så kort som muligt.
- Overhold alle lovbestemmelser vedrørende luftudledning.
- Emhætten må ikke forbindes med røgftrækket til udledning af røggas fra forbrændingsprocessen (eksempelvis kedler, pejse osv.).
- Hvis emhætten benyttes sammen med apparater, som ikke er elektriske (eksempelvis gasdrevne apparater), skal der sikres en tilstrækkelig udluftning i lokalet for at hindre tilbagestrømning af den udledte gas. Når emhætten benyttes sammen med apparater, som ikke er elektriske, må det negative tryk i lokalet ikke overskride 0,04 mbar for at undgå, at emhætten suger røgen tilbage til lokalet.
- Luften må ikke bortledes gennem et røgftræk til udledning af røggas fra apparater med forbrænding af gas eller andre former for brændstof.
- Hvis forsyningskablet beskadiges, skal det udskiftes af producenten eller et autoriseret servicecenter.

- Slut stikket til en lettilgængelig stikkontakt, der opfylder de gældende lovbestemmelser.
 - Hvad angår de tekniske tiltag og sikkerhedsforanstaltningerne, der skal træffes for udledningen af røggassen, er det vigtigt at overholde de lokale myndigheders regler helt nøjagtig.
- ⚠ ADVARSEL:** Fjern beskyttelsesfilmen, før emhætten installeres.
- Brug kun skruer og beslag, som er egnede til emhætten.
- ⚠ ADVARSEL:** Manglende installation af skruerne eller beslagene i overensstemmelse med disse instruktioner kan medføre risiko for elektrisk stød.
- Betragt ikke lysdioden med brug af optisk udstyr (kikkert, forstørrelsesglas osv.).
 - Flambér ikke under emhætten: Der er risiko for brand.
 - Dette apparat må ikke anvendes af børn under 8 år, af personer med psykiske, fysiske og sansemæssige handicaps eller af personer med manglende erfaring eller kendskab, medmindre de overvåges og instrueres vedrørende sikker brug af apparatet og de farer, der er forbundet hermed. Sørg for, at børn ikke leger med apparatet. Den rengøring og vedligeholdelse, som skal udføres af brugeren, må ikke udføres af børn, medmindre de er under opsyn.
 - Der skal holdes øje med børnene for at sørge for, at de ikke har mulighed for at lege med apparatet.
 - Dette apparat må ikke anvendes af personer (herunder børn) med psykiske, fysiske og sansemæssige handicaps eller af personer med manglende erfaring eller kendskab, medmindre de overvåges og instrueres.
- ⚠** De tilgængelige dele kan blive meget varme i forbindelse med brug af kogeplader, komfurer og andre madlavningsapparater.
- Rengør og/eller udskift filtrene efter den angivne periode (brandfare). Der henvises til afsnittet Vedligeholdelse og rengøring.
 - Der skal være en passende udluftning i lokalet, når emhætten benyttes sammen med apparater med forbrænding af gas eller andre former for brændstof (vedrører ikke apparater, som udelukkende leder luften ind i lokalet).
 - Symbolet  på produktet eller på pakningen betyder, at produktet ikke skal betragtes som almindeligt husholdningsaffald. Det skal derimod indleveres på et opsamlingscenter, der tager sig af genanvendelse af elektrisk og elektronisk udstyr. Ved at sørge for, at dette apparat bortskaffes korrekt, bidrager du til at forebygge alvorlige følger for miljøet og menneskers

helbred; disse kan derimod opstå, hvis dette apparat bortskaffes forkert. Ret venligst henvendelse til kommunen, den lokale affaldsbortskaffelsesordning eller den forretning, hvor du har købt apparatet, for udførlige oplysninger om genanvendelse af dette apparat.

Overensstemmelseserklæring

Producenten erklærer, at denne enhed med radiofunktionalitet er i overensstemmelse med direktiv 2014/53/EU.

Den fulde tekst til EU-overensstemmelseserklæringen er tilgængelig på følgende webadresse ved at søge efter produktkode:

<https://www.franke.com/>

Denne kode findes på etiketten placeret inde i produktet.

Frekvensbånd	Maksimal transmissionseffekt
2,4 GHz	100 mW maks.

2. ANVENDELSE

- Emhætten er udelukkende projekteret til husholdningsbrug for at fjerne mados.
- Brug aldrig emhætten til andre formål end de, hvortil den er projekteret.
- Sørg for, at der aldrig er høje flammer under emhætten, når den er tændt.
- Regulér flammens intensitet, så den udelukkende rettes mod grydens/pandens bund. Sørg for, at den ikke kommer omkring siderne.
- Hold hele tiden øje med friturestegene, mens de er i brug: Der er fare for, at der går ild i den hede olie.

3. RENGØRING OG VEDLIGEHOLDELSE

- Det aktive kulfilter kan hverken vaskes eller regenereres og skal udskiftes ca. hver 4 måneders drift, eller oftere i tilfælde af meget intens brug (W).

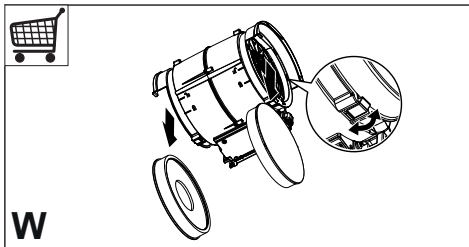

W

- Fedtfilterene skal rengøres hver 2 måneders aktivitet eller oftere i tilfælde af meget intens brug og kan vaskes i opvaskemaskinen (Z).

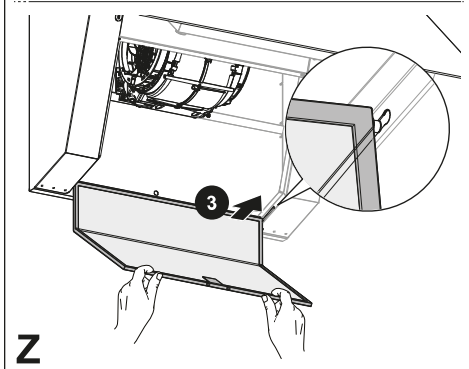
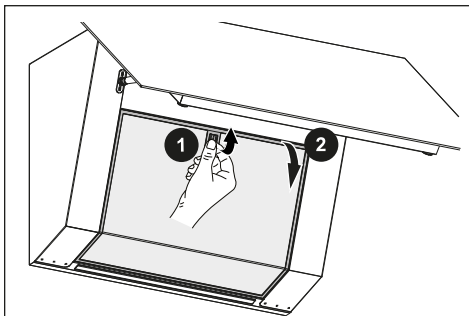

Z

- Rengør emhætten med en fugtig klud og et neutralt flydende rengøringsmiddel.

- Undgå produkter, der indeholder sprit eller silikone til udvendig og indvendig rengøring af emhætten.
- Hvis produktet eller en af dets dele er fremstillet af rustfrit stål, skal du bruge særlige ikke-slibende produkter til rengøring og følge satineringslinjerne ved rengøring.

4. BETJENINGSANORDNINGER

			
Tast	Tryk på Tast	Funktioner	LED
A	Kort	Tænder / slukker motoren ved den første hastighed.	LED A + B + C er tændt. Displayet viser den indstillede hastighed.
	Langt med tændt lys	Aktiver / deaktiver alarm for Aktivt Kulfilter .	Displayet viser F en gang: alarm aktiveret. Displayet viser F to gange: alarm deaktiveret.
B	Kort	Sænker driftshastigheden.	Tændt/Slukket.
	Langt med tændt lys	Funktionen Blokering af tastatur Aktiverer/deaktiverer blokering af tastatur ved rengøring af emhætten.	Alle lysdioder blinker.
C	Kort	Øger driftshastigheden cykklisk...: 1 - 2 - 3 – Intensiv Intensiv : denne hastighed er tidsindstillet til 6 minutter. Når tiden er udløbet, vender systemet automatisk tilbage til hastighed 3. Den deaktiveres ved at sænke driftshastigheden eller slukke motoren.	Tændt/Slukket. Displayet viser en animering.
D	Kort	AUTO tilstand Aktiverer / deaktiverer den automatiske driftstilstand. AUTO-tilstanden fungerer, hvis der er tilkoblet en induktionskogeplade. Emhættehastigheden indstilles automatisk ved hjælp af det højeste effektive niveau på kogepladens zoner. Når der anmodes om Intensitetshastighed, og anmodningen varer i mere end 6 minutter, vender emhætten tilbage til hastighed 3 i 30 sekunder og gendanner den Intensive hastighed. Når induktionskogepladen er slukket, opretholdes den sidste implementerede hastighed i 5 sekunder og derefter hastighed 1 i 15 minutter. Når de 15 minutter stopper slukker motoren. Lysets tilstand ændres ikke.	Tændt/Slukket.
	Langt med lys eller tændt motor	24 timers funktion Aktiverer/deaktiverer motoren til 24-timers luftfornylestilstand. Denne funktion indstiller motoren til første hastighed, der muliggør sugning i intervaller på 10 minutter on og 50 minutter off. Den deaktiveres ved samme knap eller ved at slukke motoren.	Displayet viser en animering.
	Langt med alle belastninger slukket (motor og lys)	K-Link pairing Før proceduren startes, skal du følge de specifikke instruktioner i manualerne til enhederne, der skal paires. Du starter proceduren for at forbinde emhætten med K-Link-kompatible enheder (induktionskogeplade). Man kan forbinde op til 3 induktionskogeplader. Se manualen til enhederne for de handlinger, der skal udføres på disse. Pairing processen tager 2 minutter. Hvis der ikke genkendes nogen enhed inden for dette tidsrum, skal du kontrollere, at du tidligere har startet proceduren for enheder, der skal paires. Det er muligt, at den maksimale grænse for tilknyttede enheder er nået.	Displayet viser en animering på op til 2 minutter, mens pairingproceduren er i gang. Efter vellykket afslutning af proceduren tændes alle LED i 2 sekunder

E	Kort	Tænder/Slukker lysene på medium lysstyrke.	Tændt/Slukket.
	Langt med alle belastninger slukket (motor og lys)	Nulstilling af filtermætningsalarmen .	LED C + D blinker 3 gange.
		Signalerer Antifedt metalfilter er mættet og behovet for at vaske dem. Alarmen tages i brug efter 100 timers faktisk emhættearbejde.	Med slukket motor viser displayet F + 1 flere gange skiftevis.
		Signalerer Antilugt aktivt kulfilter er mættet . Alarmen tages i brug efter 200 timers faktisk emhættearbejde.	Med slukket motor viser displayet F + 2 flere gange skiftevis.
		Signalerer Antifedt metalfilter er mættet og Antilugt aktivt kulfilter er mættet .	Displayet viser skiftevis F + 1 +F +2 flere gange.
F	Kort	Tænder/slukker lysene på maksimal lysstyrke.	Tændt/Slukket.
	Langt med tændt motor	Delay funktion Aktiverer/deaktiverer Delay-funktionen, automatisk forsinket slukning af motoren og belysningssystemet efter 30 minutter. Den deaktiveres ved samme knap eller ved at slukke motoren.	Tændt/Slukket.
	Langt med alle belastninger slukket (motor og lys)	K-Link af-pairing Proceduren til sletning af alle K-Link-kompatible enheder, der tidligere er tilknyttet K-Link Pairing-funktionen starter.	Efter vellykket afslutning af proceduren blinker alle LED i 5 gange.

5. BELYSNING

- Kontakt det tekniske servicecenter med henblik på udskiftning ("Kontakt et autoriseret servicecenter med henblik på køb").
- Lamper, der tilhører risikogruppe 1 i henhold til IEC/EN62471 med 20 cm afstand fra øjnene og risikogruppe undtaget i henhold til IEC/EN62471 med 30cm afstand.

1. SIKKERHETINFORMASJON

i For din egen sikkerhet og en riktig funksjon av apparatet, må du lese denne veiledningen nøye før apparatet installeres og tas i bruk. Veiledningen skal alltid følge med apparatet, også hvis det overdras til tredjeperson. Det er viktig at brukerne kjenner til alle apparatets drifts- og sikkerhetsegenskaper.

! Tilkoblingen av kablene må utføres av en kvalifisert tekniker.

- Produsenten er ikke ansvarlig for eventuelle skader som skyldes feil installasjon eller bruk.
- Minste sikkerhetsavstand mellom platetopp og kjøkkenvifte er 650 mm (noen modeller kan monteres ved lavere høyde; se avsnittet om arbeidsmål og installasjon).
- Hvis installasjonsinstruksjonene for gassplatetoppen spesifiserer en større avstand enn angitt ovenfor, må du overholde dette.
- Kontroller at nettspenningen stemmer med spenningen oppgitt på merkeplaten på innsiden av kjøkkenviften.
- Det er nødvendig å installere hovedbrytere i det faste elektriske systemet i samsvar med forskriftene om kabelsystemer.
- For apparat i klasse I, kontroller at hjemmets strømnnett er jordet.
- Koble kjøkkenviften til røkrøret med et rør med en diameter på min. 120 mm. Røret må være så kort som mulig.
- Følg alle bestemmelsene for luftutløp.
- Ikke koble kjøkkenviften til røkkkanaler for utslipp av forbrenningsrøk (f.eks. fra kjele, peiser, osv.).
- Hvis kjøkkenviften brukes sammen med apparater som ikke bruker strøm (f.eks. gassapparater), må det garanteres en god ventilasjon i rommet for å unngå retur av forbrenningsgassen. Når kjøkkenviften brukes sammen med apparater som ikke bruker strøm, må ikke det negative trykket i rommet overstige 0,04 mbar for å unngå en retur av røkene.
- Luften må ikke føres ut gjennom en røkkanal som brukes for røkutslipp fra apparater som fungerer med gass eller andre forbrenningsstoffer.
- Hvis nettkabelen skades, må den skiftes ut av produsenten eller servicesenteret.
- Sett støpslet inn i en lett tilgjengelig stikkontakt som er i samsvar med gjeldende bestemmelser.
- Følg nøye forskriftene fra de lokale myndighetene vedrørende tekniske og sikkerhetsmessige tiltak for røkutslipp.

 **ADVARSEL:** Fjern beskyttelsesfilmene før kjøkkenviften installeres.

- Bruk kun skruer og beslag som passer til kjøkkenviften.

 **ADVARSEL:** Manglende installasjon av skruer eller beslag i samsvar med disse instruksjonene kan medføre risiko for el-sjokk.

- Ikke se mot lyset med optiske instrumenter (kikkert, forstørrelsesglass, osv.).
- Ikke flambér under kjøkkenviften, fordi en brann kan utvikles.
- Barn (over 8 år) eller personer med nedsatte fysiske, sensoriske eller psykiske evner, eller personer uten erfaring og kunnskap må kun bruke apparatet dersom de får tilsyn eller opplæring i en sikker bruk av apparatet og farene knyttet til bruken. Ikke la barn leke med apparatet. Rengjøring og vedlikehold må ikke utføres av barn med mindre de er under tilsyn.
- Pass på at barn ikke leker med apparatet.
- Dette apparatet er ikke egnet til bruk av personer (inkl. barn) med nedsatte fysiske, sensoriske eller psykiske evner, eller personer uten erfaring og kunnskap i bruk av apparatet med mindre de er overvåket og opplært.

 De tilgjengelige delene kan bli veldig varme når platetopper/komfyrer er i bruk.

- Rengjør og/eller skift ut filtrene etter oppgitt intervall (brannfare). Se avsnittet Vedlikehold og rengjøring.
- Det må være en god utlufting i rommet når kjøkkenviften brukes samtidig med apparater som fungerer med gass eller andre forbrenningsstoffer (gjelder ikke apparater som kun fører luften ut i lokalet).
- Symbolet  på apparatet eller emballasjen angir at apparatet ikke skal kastes sammen med husholdningsavfallet. Apparatet må leveres til et innsamlingsanlegg for materialgjenvinning av elektriske og elektroniske deler. En riktig sluttbehandling av produktet bidrar til å redusere eventuelle negative miljø- og helsevirkninger som ellers kan oppstå ved en feil sluttbehandling. For mer informasjon om materialgjenvinning av dette apparatet, kontakt kommunen, renovasjonsselskapet eller forhandleren hvor apparatet ble kjøpt.

Samsvarserklæring

Fabrikanten erklærer at dette apparatet med radiofunksjon samsvarer med direktiv 2014/53/EU.

Den fulle teksten til Eu-samsvarserklæringen er tilgjengelig

på følgende nettside ved å foreta et søk etter produktkode:

<https://www.franke.com/>

Denne koden finnes på etiketten på innsiden av produktet.

Frekvensbånd	Maksimal avgitt effekt
2,4 GHz	100 mW max.

2. BRUK

- Kjøkkenviften er kun utviklet til husholdningsbruk for å fjerne matos fra kjøkkenet.
- Bruk aldri kjøkkenviften til annet formål enn tiltenkt bruk.
- Pass på at det aldri er høyre flammer under kjøkkenviften når den er i bruk.
- Reguler flammestyrken slik at flammen kun dekker grytebunnen, og ikke stikker utover kantene.
- Vær alltid veldig oppmerksom ved frityrsteking, fordi den varme oljen kan ta fyr.

3. RENGJØRING OG VEDLIKEHOLD

- Filteret med aktivt karbon kan hverken rengjøres eller regenereres og må skiftes ut cirka hver fjerde måned den er i funksjon, eller hyppigere hvis den er gjenstand for svært intens bruk (W).

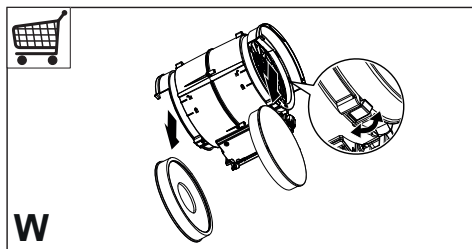

- Fettfiltrene kan vaskes i oppvaskmaskin (Z) og må rengjøres hver andre måned, eller hyppigere hvis de er gjenstand for svært intens bruk.

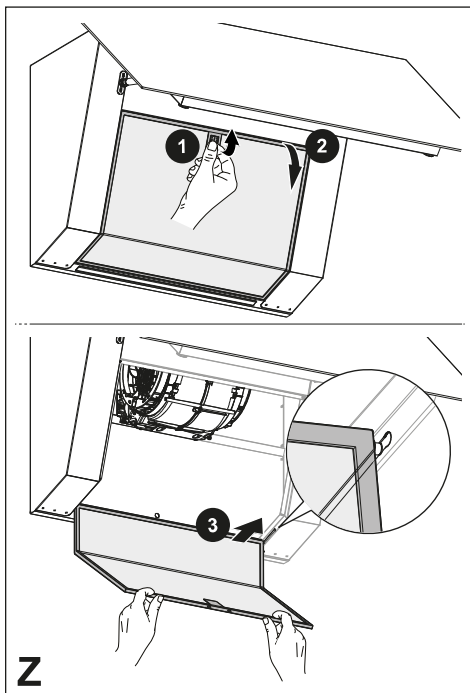

- Bruk kun en fuktig klut og et mildt flytende rengjøringsmiddel til rengjøringen av kjøkkenviften.
- For innvendig og utvendig rengjøring av hetten bør man unngå alkohol- og silikonbaserte produkter.

Hvis produktet eller en av dets deler er i rustfritt stål må det brukes spesifikke rengjøringsprodukter som ikke er slpende og følge stålretningen under rengjøring.

4. KONTROLLER

			
Tast	Tastetrykk	Funksjoner	Led
A	Kort	Slår av/på motoren ved første hastighet.	Led-lampene A+B + C er tent. Displayet viser innstilt hastighet.
	Langt trykk med lampene tent	Aktiverer/Deaktiverer alarm i filtre med aktivt karbon.	Displayet viser F én gang: alarm aktiv. Displayet viser F to ganger: alarm deaktivert.
B	Kort	Reduserer driftshastigheten.	På/Av.
	Langt trykk med lampene tent	Tastelåsfunksjon Aktiverer/Deaktiverer tastelåsen for rengjøring av hetten.	Alle lamper blinker.
C	Kort	Øker driftshastigheten syklisk: 1 - 2 - 3 – Intensiv Intensiv: Denne hastigheten er tidsstyrt til 6 minutter. Når tiden utløper vil systemet automatisk gå til hastighet 3. Deaktiveres ved å senke driftshastigheten eller slå av motoren.	På/Av. Displayet viser en animasjon.
D	Kort	AUTO-modus Aktiverer/deaktiverer Automatisk funksjon. AUTO-modus fungerer hvis en induksjonstopp er tilkoblet. Ventilatorhastigheten vil innstilles automatisk ved å bruke det høyeste effektnivået til sonene på platetoppen. Når intensiv hastighet velges og varer i mer enn 6 minutter, vil ventilatoren gå tilbake til hastighet 3 i 30 sekunder før den går tilbake til intensiv hastighet. Når induksjonstoppen slås av holdes den ved siste hastighet i 5 sekunder, deretter hastighet 1 i 15 minutter. Når de 15 minuttene utløper slås motoren av. Lampens status vil ikke modifiseres.	På/Av.
	Langt med lampe eller motor påslått	Funksjon 24h Aktiverer/deaktiverer motoren i luftutvekslingsmodus 24h. Denne funksjonen stiller inn motoren ved første hastighet som aktiverer avtrekk med et intervall på 10 minutter på og 50 minutter av. Deaktiveres ved å trykke på den anviste tasten eller slå av motoren.	Displayet viser en animasjon.
	Langt med alle laster avslått (motor og lys)	Parkobling K-Link Før prosedyren startes opp må man følge anvisningene som er gjengitt i enhetene som skal parkobles. Starter tilknytningsprosedyre for ventilator og enheter som er kompatible med K-Link (induksjonstopp). Man kan tilknytte inntil 3 induksjonstopper. Det henvises til håndboken til den aktuelle enheten for operasjoner som må utføres på disse. Parkoblingsprosedyren varer i 2 minutter. Hvis ingen enheter gjenkjennes i løpet av denne tiden må man kontrollere hvorvidt parkoblingsprosedyren er blitt startet opp. Det er mulig at maksimalt antall tilknyttede enheter er nådd.	Displayet viser en animasjon som varer maksimalt 2 minutter mens tilknytningsprosedyren pågår Hvis prosedyren er vellykket vil alle led-lampene tennes i 2 sekunder

E	Kort	Tenner/slukker lysene ved medium intensitet.	På/Av.
	Langt med alle las-ter avslått (motor og lys)	Det utføres tilbakestilling av alarm for filtermetning .	Led-lampene C + D blinker 3 ganger.
		Varsler om alarm for metning av metalliske fettfilter og behovet for å rengjøre disse. Alarmen i ventilatoren vil aktiveres etter 100 effektive driftstimer.	Når motoren er avslått vil displayet vise F + 1 vekselvis flere ganger.
		Varsler om alarm for metning av luftfilter med aktivt karbon . Alarmen i ventilatoren vil aktiveres etter 200 effektive driftstimer.	Når motoren er avslått vil displayet vise F + 2 vekselvis flere ganger.
	Varsler om alarm for metning av metalliske fettfilter og alarm for metning av luftfilter med aktivt karbon .	Displayet viser F + 1 + F + 2 flere ganger vekslende.	
F	Kort	Tenner/slukker lysene ved maksimal intensitet.	På/Av.
	Langt med motor påslått	Delay-funksjon Aktiverer/deaktiverer Delay-funksjon, forsinket autostopp for motor og lysanlegg etter 30 minutter. Deaktiveres ved å trykke på den anviste tasten eller slå av motoren.	På/Av.
	Langt med alle las-ter avslått (motor og lys)	Frakobling K-Link Kobler fra alle K-Link kompatible enheter som er blitt tilknyttet ved hjelp av K-link parkoblingsfunksjon.	Hvis prosedyren er vellykket vil alle led-lampene blinke 5 ganger.

5. BELYSNING

- Kontakt kundeservice for utskifting ("Kontakt et autorisert servicesenter for kjøp").
- Lamper i risikoklasse 1 i henhold til IEC/EN 62471 på 20 cm avstand, og de unntatt for risikoklasse i henhold til IEC/EN 62471 på 30 cm avstand.

1. ИНФОРМАЦИЯ ЗА БЕЗОПАСНОСТ

i Преди монтирането и използването на уреда прочетете внимателно това ръководство, за да гарантирате собствената си безопасност и правилната работа на уреда. Тези инструкции трябва винаги да придружават уреда, дори ако бъде продаден или предаден на други лица. Важно е потребителите да познават всички характеристики за работа и безопасност на уреда.

! Свързването на кабелите трябва да се извърши от квалифициран електротехник.

- Производителят не носи отговорност за наранявания и повреди, предизвикани от неправилен монтаж или употреба.
- Минималното безопасно разстояние между готварската печка и аспиратора е 650 мм (възможно е някои модели да може да се монтират на по-малка височина, вж. разделите за работни размери и монтаж).
- Ако инструкциите за монтаж на газовия котлон посочват по-голямо разстояние от указаното, това трябва да се има в предвид.
- Проверете дали мрежовото захранване съответства

на посоченото на табелката с данни, поставена от вътрешната страна на аспиратора.

- Прекъсвачите трябва да се монтират в системата в съответствие с нормативната уредба за окабеляването.
- За уредите от клас I се уверете, че електрозахранването в дома е подходящо заземено.
- Свържете аспиратора към отвеждащия комин, като използвате тръба с диаметър най-малко 120 мм. Парите трябва да бъдат отвеждани на колкото е възможно по-кратко разстояние.
- Трябва да се спазват всички нормативи за въздухопроводи.
- Не свързвайте аспиратора към отвеждащи тръби, по които преминават и леснозапалими пари (напр. от котли, камини и др.).
- Ако аспираторът се използва едновременно с неелектрически уреди (напр. газови уреди), трябва да осигурите достатъчно добра вентилация в стаята, за да предотвратите връщане на изпусканите газове. Ако аспираторът на готварската печка се използва заедно с неелектрически уреди, отрицателното налягане в помещението не трябва да превишава 0,04 mbar, за да се избегне рискът аспираторът да връща изпарения в помещението.

- В комина, който служи за отвеждане на парите, не трябва да се изпуска въздух от уреди, работещи на газ или друго гориво.
- Ако захранващият кабел е повреден, смяната му трябва да се извърши от производителя или от сервизен техник.
- Включете щепсела в контакт, който отговаря на действащите норми за електрозахранване и е разположен на достъпно място.
- Важно е да спазвате стриктно разпоредбите на местните власти относно техническите мерки и мерките за безопасност при отвеждане на изпаренията.

 **ВНИМАНИЕ:** махнете защитните фолия, преди да монтирате аспиратора.

- Използвайте само винтове и други детайли, които са подходящи за аспиратора.

 **ВНИМАНИЕ:** неспазването на тези инструкции за монтаж с посочените винтове и закрепващи елементи може да създаде опасност от електрически удар.

- Не гледайте директно към светлината през оптични устройства (бинокли, увеличителни стъкла и др.).
- Не фламбирайте храна под аспиратора: можете да предизвикате пожар.

- Този уред може да се използва от деца на възраст над 8 години и от лица с намалени физически, сетивни и умствени способности или без достатъчен опит и познания, при условие че са под наблюдение или са инструктирани как да използват уреда по безопасен начин и какви са възможните опасности. Не разрешавайте на деца да си играят с уреда. Дейностите по почистване и поддръжка не трябва да се извършват от деца, освен когато са под наблюдение.

- Децата трябва да са под наблюдение, за да не си играят с уреда.

- Уредът не трябва да се използва от лица (включително деца) с намалени психологически или сетивни способности, или на които липсват опит и познания, освен ако не бъдат наблюдавани внимателно или инструктирани.

 Достъпните части може да се нагорещат силно по време на използването на уреди за готвене.

- Почиствайте и/или сменяйте филтрите след указания период от време (опасност от пожар). Вижте раздел "Поддръжка и почистване".
- В помещението трябва да има добра вентилация, когато аспираторът се използва едновременно с уреди, работещи на газ или

друго гориво (не се отнася за уреди, които изпускат само въздух в помещението).

- Символът  върху продукта или неговата опаковка показва, че този продукт не трябва да се изхвърля заедно с битовите отпадъци. Продуктът трябва да се предаде в специализиран център за рециклиране на електрическа и електронна апаратура. Като се погрижите за правилното изхвърляне на този продукт, вие ще помогнете за предотвратяването на възможни негативни последици за околната среда и за здравето, които могат да настъпят след неправилно изхвърляне. За по-подробна информация относно рециклирането на този продукт се обърнете към местната градска управа, фирмата за събиране на домакински отпадъци или магазина, от който сте закупили уреда.

Декларация за Съответствие

Производителят декларира, че този уред с функция радио е в съответствие с директива 2014/53/EU.

Пълният текст на декларацията за съответствие EU е на разположение на следния интернет адрес, като се извърши търсене по код на продукта:

<https://www.franke.com/>

Този код може да бъде открит на етикета, позициониран от вътрешната страна на продукта.

Честотни ленти	Максимална предадена мощност
2,4 GHz	100 mW max.

2. УПОТРЕБА

- Аспираторът е предназначен само за употреба в домашна среда – за премахване на миризмите при готвене.
- Никога не го използвайте за други цели, освен за каквито е предназначен.
- Под аспиратора никога не бива да има висок пламък, докато работи.
- Регулирайте силата на пламъка, така че да е насочен само към дъното на съда за готвене и да не обхваща стените му.
- Наблюдавайте постоянно фригюрниците по време на употреба: при силно нагорещаване мазнината може да се запали.

3. ПОЧИСТВАНЕ И ОБСЛУЖВАНЕ

- Филтърът с активен въглен не подлежи на измиване, нито може да бъде регенериран и трябва да бъде заменян приблизително на всеки 4 месеца функциониране или по-често в случай на много интензивна употреба (W).

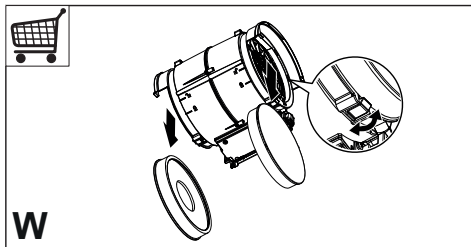

- Филтрите за мазнини трябва да бъдат почиствани на всеки 2 месеца



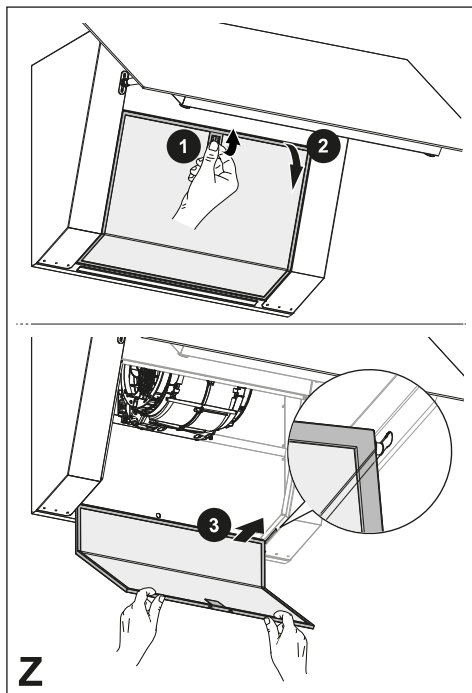



функциониране или по-често, в случай на много интензивна употреба и могат да се мият в миялна машина (Z).



- Почистете аспиратора, като използвате влажна кърпа и течен неутрален препарат.
- За външно и вътрешно почистване на аспиратора избягвайте спиртни и силиконови продукти.

Ако продуктът или една от неговите части е от стомана inox, за почистването използвайте специфични не абразивни продукти и следвайте линиите на сатинирането по време на почистването.

4. КОНТРОЛИ

		      					
		A	B	C	D	E	F
Бутон	Натискане на Бутон	Функции			Led индикатор		
A	Кратко	Включва/Изключва мотора на първа скорост.			Индикаторите Led A + B + C са включени. Дисплеят показва зададената скорост.		
	Продължително с включени светлини	Активира/Деактивира алармата на Филтрите с Активен Въглен.			Дисплеят показва F един път: активна аларма. Дисплеят показва F два пъти: деактивирана аларма.		
B	Кратко	Намалява скоростта на работа.			Вкл./Изкл.		
	Продължително с включени светлини	Функция Блокиране на Клавиатура Активира/деактивира блокирането на клавиатурата за почистване на аспиратора.			Мигат всички Led индикатори.		

C	Кратко	<p>Увеличава циклично скоростта на работа... 1 - 2 - 3 – Интензивна</p> <p>Интензивна: тази скорост е темпоризирана на 6 минути. След изтичане на времето, системата се връща автоматично на скорост 3.</p> <p>Деактивира се като се намали скоростта на работа или като се изключи мотора.</p>	<p>Вкл./Изкл.</p> <p>Дисплеят показва една анимация.</p>
D	Кратко	<p>Режим AUTO</p> <p>Активира/Деактивира Автоматичния режим на функциониране. Режимът AUTO функционира, ако е наличен свързан индукционен плот.</p> <p>Скоростта на вентилатора ще бъде зададена автоматично, като се използва най-високото ниво, налично в зоните на готвене. Когато се изиска скоростта Интензитет и заявката продължи за повече от 6 минути, аспираторът се връща към скорост 3 за 30 секунди, следователно възстановява Интензивната скорост.</p> <p>Когато се изключи индукционния плот се поддържа последната скорост, задействана за 5 секунди, след това скоростта 1 за 15 минути. След изтичане на 15 минути, моторът се изключва. Статусът на светлините не се променя.</p>	<p>Вкл./Изкл.</p>
	Дълга със светлини или Включен мотор	<p>Функция 24h</p> <p>Активира/Деактивира мотора в режим Обмен Въздух 24h. Тази функция настройва мотора на първа скорост, която позволява аспирацията с интервал от 10 минути включен и 50 минути изключен.</p> <p>Той се деактивира чрез натискане на същия бутон или изключване на мотора.</p>	<p>Дисплеят показва една анимация.</p>
	Продължително, с всички захранвания изключени (мотор и светлини)	<p>Свързване K-Link</p> <p>Преди да стартирате процедурата, следвайте специфичните инструкции на ръководствата на устройствата, които да бъдат свързани.</p> <p>активира се процедурата на свързване на аспиратора към съвместимите устройства K-Link (индукционен плот). Могат да се свържат до 3 индукционни плота. Консултирайте ръководствата на устройствата за операциите, които ще се извършват на тях.</p> <p>Процедурата за свързване продължава 2 минути. Ако в рамките на това време не бъде разпознато нито едно устройство, проверете дали преди това сте стартирали процедурата на устройствата, които да бъдат свързани. Възможно е да е достигнат максималният брой устройства, които могат да бъдат свързани.</p>	<p>Дисплеят показва една анимация за максимум 2 минути с процедурата за свързване в процес</p> <p>При успешно завършване на процедурата, всички led индикатори се включват за 2 секунди</p>
E	<p>Кратко</p> <p>Продължително, с всички захранвания изключени (мотор и светлини)</p>	<p>Включва/Изключва светлините със средна сила.</p> <p>Извършва се ресет на алармата за запушване на Филтри.</p> <p>Сигнализира аларма за запушване на Метални Маслени Филтри и необходимостта от тяхното измиване. Алармата се включва след 100 часа ефективна работа на аспиратора.</p> <p>Сигнализира аларма за запушване на Филтър срещу Мириси с Активен Въглен. Алармата се включва след 200 часа ефективна работа на аспиратора.</p> <p>Сигнализира аларма за запушване на Метални Филтри срещу Мазини и аларма за запушване на Филтър срещу Мириси с Активен Въглен.</p>	<p>Вкл./Изкл.</p> <p>Индикаторите Led C + D мигат 3 пъти.</p> <p>При изключен мотор дисплеят визуализира F + 1 няколко пъти при редукване.</p> <p>При изключен мотор дисплеят визуализира F + 2 няколко пъти при редукване.</p> <p>Дисплеят визуализира F + 1 +F +2 повече пъти чрез редукване.</p>

F	Кратко	Включва/Изключва светлините на максимална степен.	Вкл./Изкл.
	Дълга с включен Мотор	Функция Закъснение Активира/Деактивира функцията Закъснение, отложеното автоматично изключване на мотора и на инсталацията за осветление след 30 минути. Той се деактивира чрез натискане на същия бутон или изключване на мотора.	Вкл./Изкл.
	Продължително, с всички захранвания изключени (мотор и светлини)	Изключване K-Link Стартира се процедурата за изтриване на всички съвместими устройства K-Link предварително свързани с функция Свързване K-Link.	При успешното завършване на процедурата, всички led индикатори мигат 5 пъти.

5. ОСВЕТЛЕНИЕ

- Свържете се със сервиза, за да го смените ("Свържете се със сервиза, за да го закупите").
- Лампи в рискова група 1 според IEC/EN62471 на разстояние от 20 см и извън рискова група според IEC/EN62471 на разстояние 30 см.

1. معلومات بشأن السلامة

- بالنسبة للأجهزة من الفئة I، تحقق من أن شبكة تغذية الطاقة المنزلية تمتلك توصيل أرضي مناسب.
- قم بتوصيل المدخنة بماسورة نقرغ الدخان بحيث يكون قطرها 120 مم. ينبغي أن يكون مسار الماسورة قصيراً قدر الامكان.
- يجب احترام جميع القوانين السارية الخاصة بالتخلص من الهواء الفاسد.
- لا توصل المدخنة الشافطة بمواسير تحمل أدخنة احتراق (على سبيل المثال من الغلايات والمداخن وما إلى ذلك)
- إذا تم استخدام المدخنة مع الأجهزة غير الكهربائية (مثل أجهزة الغاز)، يجب ضمان درجة كافية من التهوية في الغرفة لمنع عودة تدفق غاز العادم. عند استخدام المدخنة مع الأجهزة التي لا تعمل بالطاقة الكهربائية، فإن الضغط السلبي في المكان يجب ألا يتجاوز 0,04 ميلي بار لمنع رجوع الأدخنة مجدداً إلى المكان بواسطة المدخنة.
- لا يجب إخلاء الهواء من خلال ماسورة أو قناة تُستخدم لتصريف الأبخرة من جهاز احتراق يعمل بالغاز أو بأنواع الوقود الأخرى.
- يجب استبدال سلك الطاقة عن طريق المصنع أو فني الخدمة، في حال تلفه.
- قم بتوصيل القابس بمنفذ يتوافق مع

① حرصاً على سلامتك ومن أجل التشغيل الصحيح للجهاز، يرجى قراءة الكتيب باهتمام قبل القيام بتركيب وتشغيل الجهاز. احتفظ دائماً بهذه التعليمات مع الجهاز حتى عند نقله أو بيعه. يجب على المستخدم أن يعرف بالكامل مميزات التشغيل والسلامة لهذا الجهاز.

⚠ يجب توصيل الأسلاك بواسطة فني متخصص.

- المصنع ليس مسؤولاً عن الأضرار الناتجة عن سوء التركيب أو سوء استعمال الجهاز.
- المسافة في الحد الأدنى للسلامة بين سطح الطبخ والمدخنة يجب أن تكون 650 مم، (بعض الموديلات يمكن تركيبها على ارتفاع أقل، يرجى الرجوع إلى فقرات الأحجام والتركيب).
- إذا كان لتعليمات التثبيت لسطح الطبخ بالغاز تشير إلى الحاجة لمسافة أكبر من المشار إليها أعلاه، يجب أن تأخذ ذلك في الحسبان.
- تأكد من أن التيار الكهربائي مطابق لما هو مشار إليه في اللوحة الموجودة داخل المدخنة.
- يجب تركيب أجهزة الفصل في النظام الثابت بما يتوافق مع لوائح أنظمة توصيل الأسلاك.

والصيانة لا يجب ان تكون بواسطة الأطفال، يُسمح للأطفال بتنظيف الجهاز وصيانته بشرط الإشراف عليهم.

• يجب الإشراف على الأطفال ومنعهم من العبث بالجهاز،

• يجب ألا يستخدم الجهاز الأشخاص (بما في ذلك الأطفال) الذين لديهم قدرات نفسية-حسية مخفضة أو مع خبرة ومعرفة غير كافية، ما لم يتم الإشراف عليهم وإرشادهم بعناية.

⚠️ المناطق المكشوفة والتي يمكن الوصول إليها عند استعمال جهاز الطبخ قد تكون شديدة الحرارة

• قم بتنظيف و/أو استبدال الفلاتر بعد الفترة الزمنية المحددة (خطر الحريق). انظر فقرة الصيانة والتنظيف.

• يجب أن يكون هناك تهوية كافية في الغرفة عند استخدام المدخنة في نفس الوقت الذي تستخدم فيه الأجهزة التي تستخدم الغاز أو أنواع الوقود الأخرى (لا تنطبق على الأجهزة التي تقوم بتفريغ الهواء داخل الغرفة فقط).

• الرمز  يشير الرمز على المنتج أو على العبوة إلى عدم التخلص من المنتج كنفايات منزلية عادية. يجب عند التخلص من الجهاز تسليمه إلى نقطة جمع نفايات متخصصة في إعادة تدوير المعدات الكهربائية

اللوائح المعمول بها ويكون في وضع يسهل الوصول إليه.

• فيما يتعلق بالتدابير التقنية والسلامة الواجب اتخاذها لتصريف الأدخنة، من الضروري اتباع القواعد التي وضعتها السلطات المحلية بدقة.

⚠️ تحذير: قبل القيام بتركيب المدخنة، قم بإزالة رقافة الحماية.

• قم باستخدام البراغي والأدوات التي تتوافق مع الجهاز فقط.

⚠️ تحذير: الفشل في تركيب البراغي أو تثبيت الجهاز وفقاً لهذه التعليمات قد ينجم عنه مخاطر صدمة كهربائية.

• لا تنظر إليها مباشرة بواسطة الأجهزة البصرية (مناظير، عدسة مكبرة...).

• لا تطبخ الطعام الذي ينتج لهب مرتفع مثل الفلامبيه تحت المدخنة: قد يسبب ذلك حريق.

• يمكن استخدام هذا الجهاز من قبل الأطفال بعمر 8 سنوات أو أقل ومن قبل الأشخاص ذوي القدرات الحسية النفسية الجسدية الأقل أو مع الخبرة والمعرفة غير الكافية ، بشرط أن يتم الإشراف عليهم وإرشادهم بعناية حول كيفية استخدام الجهاز بأمان وعلى الأخطار التي تنطوي على استخدامه. تأكد من عدم لعب الأطفال بالجهاز. التنظيف

- والإلكترونية. عند التأكد من التخلص من هذا المنتج بطريقة صحيحة، فأنت تساعد بذلك في منع حدوث عواقب سلبية على البيئة والصحة البشرية، والتي قد تقع بالفعل بسبب التعامل غير السليم مع المنتج كنفاية. للحصول على معلومات أكثر تفصيلاً حول إعادة تدوير هذا المنتج، قم بالاتصال بمكتب المدينة الخاص بالتخلص من النفايات أو بالمحل الذي اشتريته منه المنتج.

3. التنظيف والصيانة

- مرشح الكربون النشط ليس قابلاً للغسل ولا هو قابل للتجديد، ويجب استبداله كل 4 شهور تشغيل تقريباً أو بمعدلات منتظمة في حالة تشغيله تشغيلاً مكثفاً (W).

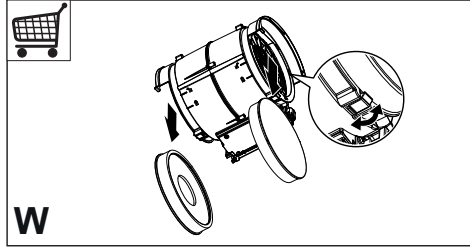

- يجب تنظيف مرشحات إزالة الدهون كل شهرين من التشغيل، أو بشكل أكثر تكراراً في حالة الاستخدام المكثف للغاية، ويمكن غسلها في غسالة الأطباق (Z).

شهادة المطابقة للمواصفات الأوروبية

تقر الشركة المصنعة أن هذا الجهاز بوظيفة اللاسلكي متوافق مع توجيهات EU/2014/53.

النص الكامل المطابق للمواصفات الأوروبية EU متوفر على العنوان الإلكتروني التالي على شبكة الإنترنت من خلال البحث باستخدام كود المنتج:

[/https://www.franke.com](https://www.franke.com)

كود المنتج موجود في ملصق البيانات التعريفية الموضوع داخل المنتج.

نطاق باقة التردد	الحد الأقصى للقدرة المنقولة
2.4 GHz	100 mW كحد أقصى

2. الاستعمال

- إن المدخنة مصممة للاستخدام المنزلي فقط، ويهدف شفت الروائح الناتجة عن الطبخ.

- نَظِّف الشفاط باستخدام قطعة قماش رطبة ومانظف سائل محايد.
- لإجراء النظافة الخارجية والداخلية للشفاط، تجنب المنتجات المحتوية على الكحول أو السليكون.

إذا كان المنتج أو أحد أجزائه مصنوعًا من الفولاذ المقاوم للصدأ، فاستخدم من أجل تنظيفه منتجات نوعية غير مسببة للتآكل واتبع اتجاه خطوط النقوش أثناء التنظيف.

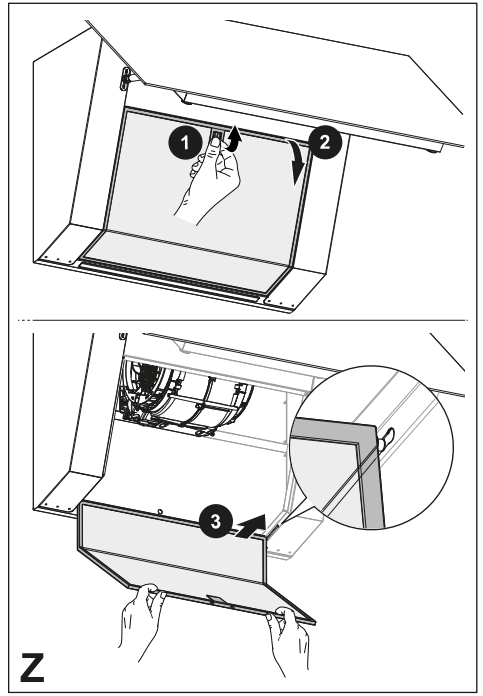

4. عناصر التحكم

	⏻ A	- B	+ C	3	(A) D	☀️ E	☀️ F
لمبة LED للتنبيه				الوظائف	ضغط الزر	الزر	
لمبات Led التنبيه A + B + C مضاءة. تعرض الشاشة السرعة المضبوطة.				يوقد/يطفى المحرك على السرعة الأولى.	قصيرة	A	
تعرض الشاشة السرعة المضبوطة.				مع تشغيل/يوقف إنذار مرشحات الكربون النشط.	طويلة المصابيح مضاءة		
F تعرض الشاشة مرة واحدة: الإنذار مفعّل.							
F تعرض الشاشة مرتين: الإنذار غير مفعّل.							

مضيء/مطفأ.	يقلل من سرعة التشغيل.	B قصيرة
تومض جميع اللمبات.	خاصية غلق لوحة المفاتيح تفعيل/إيقاف غلق لوحة مفاتيح التشغيل لتنظيف الشفاط.	C طويلة المصابيح مضاءة
مضيء/مطفأ.	يزيد سرعة الخدمة دوريًا...: 1 - 2 - 3 - كثيفة كثيفة: هذه السرعة مؤقتة على 6 دقائق. يعد انتهاء هذه الفترة، يعود النظام تلقائيًا إلى السرعة 3. يقلل من سرعة التشغيل أو يقوم بإطفاء المحرك.	C قصيرة
مضيء/مطفأ.	طريقة التشغيل AUTO تفعل/توقف طريقة التشغيل الأوتوماتيكي. تعمل طريقة التشغيل AUTO إذا كان هناك موقد يعمل بالحث مقترن. يتم ضبط سرعة الشفاط بشكل تلقائي عند استخدام مستوى قوة تشغيل أعلى الموجودة على مناطق موقد الطهي المسطح. عندما يتم طلب السرعة المكثفة ويستمر هذا الطلب لمدة تزيد عن 6 دقائق فإن الشفاط يعود إلى السرعة 3 لمدة 30 ثانية ثم يستأنف العمل بالسرعة المكثفة. عندما يتم إطفاء موقد الطهي الذي يعمل بالحث الكهرومغناطيسي فإنه تتم المحافظة على آخر سرعة مفعلة لمدة 5 ثوان ثم السرعة 1 لمدة 15 دقيقة. عند انتهاء مدة الـ 15 دقيقة يتم إطفاء المحرك. يتم تعديل حالة الإضاءة.	D قصيرة
تظهر شاشة العرض صورة متحركة.	الوظيفة التشغيلية 24h تنشط/تعطل المحرك على وضع تغيير الهواء 24 ساعة. تفرض هذه الوظيفة على المحرك العمل على السرعة الأولى والتي تسمح بالشفاط بفواصل زمني قدره 10 دقائق من التشغيل و 50 دقيقة من الإيقاف. يمكن تعطيله بالضغط على الزر نفسه أو بإطفاء المحرك.	C طويلة الضوء المحرك التشغيل
تعرض الشاشة صورة متحركة على الأقصى مع إجراء الإقران قيد التقدم عند اكتمال إجراء التوصيل بنجاح فإن جميع لمبات LED التنبيه توعد لمدة ثانيتين	التوصيل K-Link قيل بدء هذا الإجراء، اتبع الإرشادات المحددة لكتيبات إرشادات استخدام الأجهزة المراد توصيلها. يبدأ الإجراء الخاص بدمج الشفاط بالأجهزة المتوافقة K-Link (موقد بالحث). يمكن دمج ما يصل لـ 3 موائد بالحث. يُرجى العودة إلى دليل استخدام الأجهزة لإجراء العمليات التحضيرية التي ينبغي إجراؤها على هذه الأجهزة. يستمر إجراء التوصيل لمدة دقيقتين. إذا لم يتم التعرف خلال هذه المدة على أي جهاز فإنه يجب التحقق من أنه قد تم مسبقاً بدء تشغيل إجراء التوصيل في الأجهزة المراد توصيلها. من المحتمل أنه تم الوصول إلى الحد الأقصى لعدد الأجهزة القابلة للتوصيل.	C طويلة جميع الأحمال مطفاة (محرك وأنوار)

مضيء/مطفأ.	يُضيء/يطفى المصابيح على الشدة المتوسطة.	قصيرة	E
لمبات Led التنبيه C + D تومض 3 مرات.	يقوم بتنفيذ إعادة ضبط إنذار تشبع المرشحات.	مع طويلة جميع الأحمال مطفأة (محرك) وأنوار)	
والمحرك مطفأ، تظهر الشاشة F + 1 لأكثر من مرة بالتناوب.	يشير إلى إنذار تشبع مرشحات إزالة الدهون المعدنية وضرورة غسلها. يبدأ الإنذار في الظهور بعد مرور 100 ساعة عمل فعلي للشفاط.		
والمحرك مطفأ، تظهر الشاشة F + 2 لأكثر من مرة بالتناوب.	يشير إلى إنذار تشبع فلتر مانع الروائح بالكربون النشط. يبدأ الإنذار في الظهور بعد مرور 200 ساعة عمل فعلي للشفاط.		
تظهر الشاشة F + 2 + F 1 لأكثر من مرة بالتناوب.	يشير إلى إنذار تشبع فلتر إزالة الدهون المعدنية و إنذار تشبع فلتر مانع الروائح بالكربون النشط.		
مضيء/مطفأ.	يُضيء/يطفى المصابيح على الشدة القصوى.	قصيرة	F
مضيء/مطفأ.	وظيفة التأخير Delay يشغل/يعطل وظيفة التأخير، الإطفاء الأتوماتيكي المؤخر للمحرك وجهاز الإضاءة بعد 30 دقيقة. يمكن تعطيله بالضغط على الزر نفسه أو بإطفاء المحرك.	مع طويلة المحرك قيد التشغيل	
عند اكتمال هذا الإجراء بنجاح فإن جميع لمبات LED التنبيه تومض لعدد 5 مرات.	قطع الاتصال K-Link يتم بدء تشغيل إجراء إلغاء جميع الأجهزة المتوافقة K-Link المرتبطة مسبقاً بواسطة وظيفة الاقتران K-Link.	مع طويلة جميع الأحمال مطفأة (محرك) وأنوار)	

5. الإنارة

- عند لزوم التبديل يرجى الاتصال بالخدمة الفنية ("للشراء يرجى الرجوع للخدمة الفنية").
- المصابيح التي تنتمي إلى فئة المخاطر 1 وفقاً للمعيار IEC / EN62471 على مسافة 20 سم عن عيون الانسان والمجموعة الخالية من المخاطر وفقاً للمعيار IEC / EN62471 على مسافة 30 سم عن عيون الانسان.



Franke S.p.a.
Via Pignolini, 2
37019 Peschiera del Garda (VR)
www.franke.it